

Versión actualizada  
1 de Septiembre de 2024



**Laumayer**

CATÁLOGO DE  
**productos**

FEBRERO 1 DE 2023



Número de sección

SECCIÓN 1

Marca de Producto



Contenido de página

## TUBOS LED



CÓDIGO	REFERENCIA	DESCRIPCIÓN								
--------	------------	-------------	--	--	--	--	--	--	--	--

### Tubo LED GL

		Dimensión mm	Potencia W	Lúmenes lm	Eficacia LPW	IRC %	TCC K	Tensión VAC	Factor de Potencia %	Vida Útil Horas
VEL0229	VELT8GL18W.80NW	Ø26x1200	18	1800	100	80	4000	85-265	≥ 0.9	20.000
VEL0230	VELT8GL18W.80DW	Ø26x1200	18	1800	100	80	5000	85-265	≥ 0.9	20.000

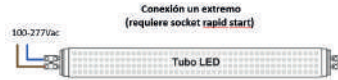

### TUBO LED T8 POLICARBONATO

		Dimensión mm	Potencia W	Lúmenes lm	Eficacia LPW	IRC %	TCC K	Tensión VAC	Factor de Potencia %	Vida Útil Horas
VEL0264	VELT8PCH16W.80WW	Ø26x111	16	2.200	138	80	3000	85-277	≥ 0.9	20.000
VEL0265	VELT8PCH16W.80NW	Ø26x1119	16	2.200	138	80	5000	85-277	≥ 0.9	20.000
VEL0254	VELT8PCH16W.80DW	Ø26x1119	16	2.200	138	80	4000	85-277	≥ 0.9	20.000



### T8 ALPC G2 (REEMPLAZO DE FLUORESCENTE DE 32W)

		Dimensión mm	Potencia W	Lúmenes lm	Eficacia LPW	IRC %	TCC K	Tensión VAC	Factor de Potencia %	Vida Útil Horas
VEL0308	VELT8018W.80D	Ø26x1200	18	2520	140	80	6000	100-277	≥ 0.9	30.000

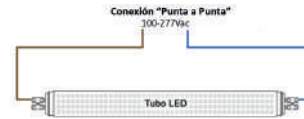

### TUBOS T8G5 ALPC -ALUMINIO + POLICARBONATO- (Reemplazo T5 28/54W)

		Dimensión mm	Potencia W	Lúmenes lm	Eficacia LPW	IRC %	TCC K	Tensión VAC	Factor de Potencia %	Vida Útil Horas
VEL0106	VELT822 W.80CW	Ø26x1170	22	3080	140	80	4000	100-277	≥ 0.9	30.000
VEL0107	VELT822 W.80D	Ø26x1170	22	3080	140	80	6000	100-277	≥ 0.9	30.000



**Nota:**  
 -Los flujos luminosos pueden tener una variación + -10%  
 -De acuerdo a la evolución del LED, las características técnicas y físicas de los productos pueden ser modificadas sin previo aviso  
 -Vida útil estimada del LED 50.000@L70@25°C  
 -Consultar disponibilidad.

---

Tablas de equivalencia de sistemas, tradicionales vs LED, Tubos LED, Herméticas lineales IP 65, Paneles LED, Luminarias LED, Proyector LED, Luminarias LED high bay, Alumbrado público, Alumbrado público y apliques de exterior.

---



SECC IÓN

1

---

Convertidores de medio switches - transceptores, Distancias máximas garantizadas según fibra, óptica y aplicación, Elementos para cableado estructurado categoría 5e, 6 y 6A, Complementos y accesorios para cableado estructurado, Guía de ponchado de jacks categoría 6A UTP, Guía de ponchado de jacks categoría 6A blindado, Conectores y adaptadores de fibra óptica para cableado estructurado, Patch cords de fibra óptica para cableado estructurado, Pigtailes y fan out de fibra óptica para cableado estructurado, Bandejas y cajas para sistemas de fibra óptica, Placas y módulos MTP para sistemas de fibra óptica, Cable de cobre para cableado estructurado categoría 5e, 6 y 6A, Cable de fibra óptica.

---



SECC IÓN

2

---

Switch networking alto rendimiento, Switch networking SOHO y módulos atransceptores, Equipos inalámbricos.

---



SECC IÓN

3

---

CámarasIP para video-vigilancia UNV, Almacenamiento video-vigilancia UNV, Miscelaneus video-vigilancia UNV, Accesorios para montaje de cámaras de video-vigilancia UNV.

---



SECC IÓN

4



SECC IÓN

5

Cable de cobre, Elementos y accesorios para cableado estructurado (UTP) categoría 6, Elementos y accesorios para cableado estructurado UTP y blindado, categoría 6A, Conectividad industrial, solución duraport, Face plate, cajas de sobreponer y accesorios, Herrajes y organizadores de cable, Cable de fibra óptica, Sistema fibra óptica, elementos y accesorios para cableado estructurado, Cables troncales de fibra óptica preconectorizados monomodo y multimodo, Herramientas para cobre y fibra óptica, Power solutions PDU's, Solución de cableado residencial e institucional.



SECC IÓN

6

Dispositivos para instalaciones eléctricas, Tomas industriales, Tomas y clavijas industriales 110 VAC color amarillo, Tomas y clavijas industriales 220 VAC color azul, Tomas y clavijas industriales 440 VAC color rojo, Tomas y clavijas industriales 500 VAC color negro, Unidades multiservicios para tomas VCP de 16 y 32 A, Barras flexibles de cobre, Barras rígidas de cobre, Transformadores de corriente núcleo cerrado y partido, Relevos 8, 11 y 14 pines con indicación mecánica, botón de prueba y LED, Características técnicas de relevos y bases de pines, Pilotos electrónicos "monoblock", LED's tipo BA9S, 9 mm, Terminales de compresión de barril corto, barril largo y tubos de empalme, Terminales aisladas, Termoencogibles, Canaleta ranurada o ducto portacables color gris, Correas, bases adhesivas, espirales para sujeción y marcadores tipo anillo para cables.



SECC IÓN

7

Interruptores caja moldeada MCCB, Especificaciones técnicas interruptores caja moldeada MCCB, Interruptores abiertos acb HGS y HGN, Especificaciones técnicas interruptores abiertos serie HGS - ACB, Mini interruptores MCB, Especificaciones técnicas mini interruptores MCB, Interruptores diferenciales RCB, Especificaciones técnicas interruptores diferenciales RCB, Guardamotores MMS, Contactores MC, Contactores auxiliares y accesorios, Accesorios para contactores, Especificaciones técnicas contactores MC, Relés térmicos TOR.



SECC IÓN

8

Protecciones contra sobretensiones transitorias, Guía de selección de un sistema de DPS para una instalación de red eléctrica, Protectores desenchufables gama PS, Protecciones contra sobretensiones transitorias, Protecciones contra sobretensiones transitorias para tensiones especiales, Safeground la solución premium para las instalaciones más exigentes, Protecciones contra sobretensiones transitorias para medición y control, DPS para aplicaciones fotovoltaicas, Controlador del sistema de tierras G-CHECK, Protección para alumbrado LED.

Variadores de velocidad VFD-EL -W, Variadores de velocidad alto rendimiento serie MS-300, Variadores de velocidad de alto rendimiento MS-300 Accesorios, Variadores de velocidad de alto desempeño serie C2000, Accesorios para variadores de velocidad serie C2000, Variadores de velocidad específicos CP2000, bombas y ventiladores, Variadores de velocidad específicos serie VL, para ascensores, Variadores de velocidad serie VFD-EL y E, Controladores lógicos programables, PLC's DVP-S, Módulos de expansión y accesorios DVP-S, Controladores lógicos programables PLC's AS-200 y AS-300, Tarjetas de expansión local de entradas o salidas para PLC AS200/300, Accesorios PLC's series AS200/300, Controladores lógicos programables, PLC's serie AH-500, Controladores lógicos programables, PLC's serie DVP-EH2, Pantallas serie TP con PLC embebido TP04P-TP70P, Pantallas touch screen serie DOP-100, Aplicaciones y protocolos, DOP-100, Software SCADA DIAViewm, Sistemas de control de movimiento ASDA-A2, Controladores de temperatura, presión y temporizados, Fuentes monofásicas conmutadas 24 VDC. línea LYTE, Switch, convertidores de medio y gateway, Variadores de velocidad de alto desempeño serie C2000 plus, Unidades y resistencias de frenado para variador C2000 plus, Accesorios para variadores de velocidad serie C2000 plus.



SECC IÓN

9

Maniobra y control motor, Guardamotores serie SM, Contactores principales AC, Contactores auxiliares C-A, Contactores corriente continua, Accesorios para contactores, Relés térmicos y accesorios, Arrancadores directos, Arrancadores suaves ADXL para aplicaciones estándar y severas, Control y señalización, Platinum mando y señalización, Pulsadores y selectores spring clamp / push in, Platinum mando y señalización iluminada, Platinum modularidad pulsadores y selectores, Modularidad pulsadores y selectores iluminados platinum, Mando y señalización línea metálica, Columnas de señalización y balizas ø 70 mm, Finales de carrera metálicos serie K, Finales de carrera aplicaciones de seguridad, Seccionadores y conmutadores, Interruptores, arrancadores manuales e inversores de marcha, Conmutadores (transferencias manuales) 3P y 4P, selectores de amperímetro y voltímetro, Seccionadores y conmutadores modulares GA montaje en riel, Seccionadores modulares GA montaje en puerta, Conmutadores / transferencias manuales modulares GA montaje en riel, Seccionadores conmutadores tripolares motorizados, Automatización y control, Temporizadores electrónicos, Relés de falla a tierra, relés monitores de tensión (vigilantes de tensión), Fuentes de alimentación conmutadas y cargadores de batería, Switches flotadores de nivel, Controladores de nivel por sonda relés alternadores de bombas, Gestión energética, Controles automáticos para la corrección del factor de potencia, relés correctores para el factor de potencia, Contactores para la corrección del factor de potencia, Relés correctores para F.P. características técnicas, Instrumentos digitales de medida, Características técnicas instrumentos digitales de medida, Medidores digitales, analizadores de redes pantalla LCD, Contadores de energía digitales, Módulos para transferencias automáticas, Módulos para el control de grupos electrógenos, transferencias y sincronismos, Módulos de expansión EXP... y accesorios para equipos expandibles montaje en puerta, Transformadores de corriente serie DM...T núcleo sólido, Transformadores de corriente serie DM...TA núcleo partido, Programas y aplicaciones, gestión energética



SECC IÓN

10

Equipos para ensamblar sistemas para la corrección del factor de potencia, Condensadores modulares y cilíndricos para corrección de factor de potencia, Contactores para la corrección del factor de potencia, Selección y cálculo de la potencia de un banco de condensadores, Información técnica general, Reactancias de rechazo para corrección de armónicos,



SECC IÓN

11

Tomas e interruptores línea tradicional, línea comercial y tamper resistant, Cajas de piso y tapas para tomacorrientes e interruptores, Tomas GFCI y AFCI extensiones GFCI, Decora smart™ residencial, Línea decora residencial, Línea cien residencial, Tomas tierra aislada, grado hospital interruptores antimicrobianos y tapas, Tomas y clavijas de conexión recta y wetguard, Tomas de media vuelta (locking), Conexiones NEMA para tomas y clavijas de uso general, DPS dispositivos de protección contra sobretensiones, Sensores de presencia para iluminación.



SECC IÓN

12



SECC IÓN

13

Smart print: una nueva forma de impresión inteligente, Borneras de conexión para montaje en riel omega familia CBC, GPA y TEC, Accesorios para borneras, Borneras push-in serie EFC, Borneras spring clamp para montaje en riel omega serie HMM y HTE, Bloques de distribución, barras para neutro y tierra y conectores aéreos, Interfaces modulares con relé y accesorios.



SECC IÓN

14

Borneras de conexión para montaje en riel OMEGA y DIN



SECC IÓN

15

Programadores horarios, horómetros, temporizadores y contadores de pulso, Temporizadores electrónicos.



ALLES MIT SPANNUNG

SECC IÓN

16

Sistemas de distribución de corriente para barras planas, Sistema compacto crossboard para 125 A, Características técnicas.



SECC IÓN

17

Certificaciones y normas técnicas, Cajas o gabinetes serie CE Cold Rolled - acero inoxidable 304, Aires acondicionados para tableros, Ventilación para tableros, Tableros modulares CQE accesorios, Su tablero CQE en kit en 5 pasos, Perfiles verticales, techos y bases, paneles laterales y posteriores CQE, Puertas y separadores internos, Placas de montaje total y parcial, placa intermedia, zócalos, ruedas CQE, Zócalos para tableros, Perfiles y base para transformadores CQE, Bastidores, paneles ciegos, perfiles en L y C, Perfiles laterales para puertas, juntas de estanqueidad, módulos de cables y paneles de separación, Sistema modular interno, Sistema modular externo, Accesorios CQE.

Mininterruptores automáticos termomagnéticos, Accesorios para mininterruptores automáticos termomagnéticos, Interruptores diferenciales, Interruptores caja moldeada BZM, Interruptores caja moldeada regulables power defense, Interruptores termomagnéticos Serie G, Accesorios para interruptores termomagnéticos Serie G, Interruptores termomagnéticos Serie C, EQUIPOS DE CONTROL, Contactores tripolares DILM, Contactores tripolares principales DILM, Contactores tripolares, Accesorios para contactores serie DIL, Bobinas par acontactores serie DILM, Relés térmicos bimetalicos serie DILM, Guardamotores protección ,termomagnética PKZMO PKZM4, Accesorios para guardamotores PKZMO PKZM4, Arrancadores directos en caja IEC, Temporizadores electrónicos, MANDO Y SEÑALIZACIÓN, Mando y señalización RMQ TITAN 22mm, Interruptores de fin de carrera LS-TITAN y de flotador, Arrancadores manuales, estrella - delta y selectores para instrumentos de medida, Interruptores de levas, seccionadores y conmutadores.



Cofres, DPS y accesorios ,Boreras de conexión para montaje en riel omega familia CBC, GPA y TEC, Borneras PUSH IN serie EFC, Accesorios para borneras, Bloques de distribución, barras para neutro y tierra.



Arrancadores estrella - triangulo Lovato, Arrancadores estrella - triangulo - Eaton, Transferencias automáticas Lovato por contactores y conmutador motorizado, Transferencias automáticas Eaton por contactores e interruptores, Variadores de velocidad en gabinete, Bancos de condensadores automáticos.



Tableros de distribución, transferenci y control con certificaciones IEC y RETIE, Tableros de variadores de velocidad y arrancadores suaves, Tableros compensación de energía reactiva en baja y media tensión, Medida distribuida y gestión energética, DELTA Automatización industrial, Simulaciones luminotécnicas, Solución integral para proyectos de iluminación.





PRODUCTO	SECCIÓN Y PÁGINA
<b>A</b>	
Accesorios CQE	17-24
Accesorios para borneras	13-4 - 13-5
Accesorios para borneras	19-6 - 19-7
Accesorios para contactores	7-26 - 7-27
Accesorios para contactores	10-7 - 10-8
Accesorios para contactores serie DIL	18-18
Accesorios para montaje de cámaras de video-vigilancia UNV	4-15 - 4-23
Accesorios para variadores de velocidad serie C2000	9-8
Accesorios para variadores de velocidad serie C2000 plus	9-32
Accesorios PLC's series AS200/300	9-17
Aires acondicionados para tableros	17-4
Almacenamiento video-vigilancia UNV	4-9 - 4-12
Alumbrado público	1-11
Alumbrado público y apliques de exterior	1-12
Aplicaciones y protocolos, DOP-100	9-22
Arrancadores directos	10-10
Arrancadores directos en caja IEC	18-23
Arrancadores estrella - triangulo - Eaton	20-3
Arrancadores estrella - triangulo Lovato	20-2
Arrancadores manuales, estrella - delta y selectores para instrumentos de medida	18-29
Arrancadores suaves ADXL para aplicaciones estándar y severas	10-11
Arrancadores suaves ADXN	10-12 - 10-13
<b>B</b>	
Bancos de condensadores automáticos	20-7
Bandejas y cajas para sistemas de fibra óptica	2-16
Barras flexibles de cobre	6-10
Barras rígidas de cobre	6-11
Bastidores, paneles ciegos, perfiles en L y C	17-18
Bloques de distribución, barras para neutro y tierra	19-8
Bloques de distribución, barras para neutro y tierra y conectores aéreos	13-9
Bobinas par acontactores y juego de contactos serie DILM	18-19
Boreras de conexión para montaje en riel omega familia CBC, GPA y TEC	19-3
Boreras de conexión para montaje en riel omega familia CBC, GPA y TEC	13-3
Boreras de conexión para montaje en riel OMEGA y DIN	14-2 - 14-3
Boreras PUSH IN serie EFC	19-4 - 19-5
Boreras push-in serie EFC	13-6 - 13-7
Boreras spring clamp para montaje en riel omega serie HMM y HTE	13-8
<b>C</b>	
Cable de cobre	5-2
Cable de cobre para cableado estructurado categoría 5e, 6 y 6A	2-18
Cable de fibra óptica	2-19
Cable de fibra óptica	5-9
Cables troncales de fibra óptica preconectorizados monomodo y multimodo	5-15
Cajas de piso y tapas para tomacorrientes e interruptores	12-3
Cajas o gabinetes serie CE Cold Rolled - acero inoxidable 304	17-3
Cámaras IP para video-vigilancia UNV	4-2 - 4-8
Canaleta ranurada o ducto portacables color gris	6-22
Características técnicas	16-6
Características técnicas de relevos y bases de pines	6-14
Certificaciones y normas técnicas	17-2
Cofres, DPS y accesorios	19-2
Columnas de señalización y balizas ø 70 mm	10-30 - 10-31
Complementos y accesorios para cableado estructurado	2-5
Condensadores modulares y cilíndricos para corrección de factor de potencia	11-3 - 11-4
Conectividad industrial, solución duraport	5-6
Conectores y adaptadores de fibra óptica para cableado estructurado	2-8
Conexión al controlador de factor de potencia automático DCRG8F a través de RS485	10-53
Conexiones NEMA para tomas y clavijas de uso general	12-17 - 12-18

PRODUCTO	SECCIÓN Y PÁGINA
Conmutadores (transferencias manuales) 3P y 4P, selectores de amperímetro y voltímetro	10-37
Conmutadores / transferencias manuales modulares GA montaje en riel	10-42
Contactores auxiliares C-A. contactores corriente continua	10-6
Contactores auxiliares y accesorios	7-25
Contactores MC	7-23 - 7-24
Contactores para la corrección del factor de potencia	10-55
Contactores para la corrección del factor de potencia	11-5
Contactores principales AC	10-4 - 10-5
Contactores tripolares DILK	18-17
Contactores tripolares DILM	18-13 - 18-16
Contactores de energía digitales	10-63 - 10-64
Controlador del sistema de tierras G-CHECK	8-12
Controladores de nivel por sonda relés alternadores de bombas	10-49
Controladores de temperatura, presión y temporizados	9-26
Controladores lógicos programables PLC's AS-200 y AS-300	9-15
Controladores lógicos programables, PLC's DVP-S	9-12
Controladores lógicos programables, PLC's serie AH-500	9-18
Controladores lógicos programables, PLC's serie DVP-EH2	9-19
Controles automáticos para la corrección del factor de potencia, relés correctores para el factor de potencia	10-51
Convertidores de medio switches - transceptores	2-2
Correas, bases adhesivas, espirales para sujeción y marcadores tipo anillo para cables	6-23
<b>D</b>	
Decora smart™ residencial	12-6 - 12-7
DELTA Automatización industrial	21-6
Dispositivos para instalaciones eléctricas	6-3
Distancias máximas garantizadas según fibra óptica y aplicación	2-3
DPS dispositivos de protección contra sobretensiones	12-19 - 12-20
DPS para aplicaciones fotovoltaicas	8-11
<b>E</b>	
Elementos para cableado estructurado categoría 5e, 6 y 6A	2-4
Elementos y accesorios para cableado estructurado (UTP) categoría 6	5-3
Elementos y accesorios para cableado estructurado UTP y blindado, categoría 6A	5-4 - 5-5
Equipos inalámbricos	3-5
Equipos para ensamblar sistemas para la corrección del factor de potencia	11-2
Especificaciones técnicas contactores MC	7-28 - 7-31
Especificaciones técnicas interruptores abiertos serie HGS - ACB	7-13 - 7-14
Especificaciones técnicas interruptores caja moldeada MCCB	7-7 - 7-8
Especificaciones técnicas interruptores diferenciales RCB	7-20 - 7-21
Especificaciones técnicas mini interruptores MCB	7-18
<b>F</b>	
Face plate, cajas de sobreponer y accesorios	5-7
Finales de carrera	10-32 - 10-34
Fuentes de alimentación conmutadas y cargadores de batería	10-47
Fuentes monofásicas conmutadas 24 VDC. línea LYTE	9-27
<b>G</b>	
Guardamotores MMS	7-22
Guardamotores protección termomagnética PKZMO PKZM4 y accesorios	18-21 - 18-22
Guardamotores serie SM	10-3
Guía de ponchado de jacks categoría 6A blindado	2-7
Guía de ponchado de jacks categoría 6A UTP	2-6
Guía de selección de un sistema de DPS para una instalación de red eléctrica	8-4 - 8-5
<b>H</b>	
Herméticas lineales ip 65	1-5 - 1-6
Herrajes y organizadores de cable	5-8
Herramientas para cobre y fibra óptica	5-16

PRODUCTO	SECCIÓN Y PÁGINA
<b>I</b>	
información técnica general	11-7
Instrumentos digitales de medida	10-56 - 10-57
Interfaces modulares con relé y accesorios	13-10
Interruptores abiertos acb HGS y HGN	7-9 - 7-12
Interruptores caja moldeada BZM - LZM	18-8
Interruptores caja moldeada MCCB	7-2 - 7-6
Interruptores caja moldeada regulables power defense	18-9
Interruptores de fin de carrera LS-TITAN y de flotador	18-28
Interruptores de levas, seccionadores y conmutadores	18-30
Interruptores diferenciales	18-7
Interruptores diferenciales RCB	7-19
Interruptores seccionadores en caja plástica IP65	10-39 - 10-40
Interruptores termomagnéticos Serie C	18-12
Interruptores termomagnéticos Serie C	18-12
Interruptores termomagnéticos Serie G y accesorios	18-10 - 18-11
Interruptores, arrancadores manuales e inversores de marcha	10-36
<b>L</b>	
LED's tipo BA9S, 9 mm	6-16
Línea cien residencial	12-11
Línea decora residencial	12-8 - 12-10
Luminarias LED	1-8
Luminarias LED high bay	1-10
<b>M</b>	
Mando y señalización RMQ TITAN 22mm	18-25 - 18-27
Medida distribuida y gestión energética	21-5
Medidores digitales, analizadores de redes pantalla LCD	10-58 - 10-62
Mini interruptores MCB	7-15 - 7-17
Mininterruptores automáticos termomagnéticos y accesorios	18-2 - 18-6
Miscelaneus video-vigilancia UNV	4-13 - 4-14
Módulos de expansión EXP... y accesorios para equipos expandibles montaje en puerta	10-68
Módulos de expansión y accesorios DVP-S	9-13 - 9-14
Módulos para el control de grupos electrógenos, transferencias y sincronismos	10-66 - 10-67
Módulos para transferencias automáticas	10-65
Módulos tiristores para uso con relé corrector de factor de potencia DCRG8F	10-52
<b>P</b>	
Paneles LED	1-7
Pantallas serie TP con PLC embebido TP04P-TP70P	9-20
Pantallas touch screen serie DOP-100	9-21
Patch cords de fibra óptica para cableado estructurado	2-9 - 2-14
Perfiles laterales para puertas, juntas de estanqueidad, módulos de cables y paneles de separación	17-19
Perfiles verticales, techos y bases, paneles laterales y posteriores CQE	17-12
Perfiles y base para transformadores CQE	17-17
Pigtails y fan out de fibra óptica para cableado estructurado	2-15
Pilotos electrónicos "monoblock"	6-15
Placas de montaje total y parcial, placa intermedia, zócalos, ruedas CQE	17-14
Placas y módulos MTP para sistemas de fibra óptica	2-17
Platinum línea metálica mando y señalización	10-23 - 10-29
Platinum mando y señalización	10-15 - 10-20
Platinum modularidad pulsadores y selectores	10-21
Platinum modularidad pulsadores y selectores iluminados	10-22
Power solutions PDU's	5-17
Programadores horarios, horómetros, temporizadores y contadores de pulso	15-2
Programas y aplicaciones, gestión energética	10-71 - 10-76
Protección para alumbrado LED	8-13
Protecciones contra sobretensiones transitorias	8-2 8-3

PRODUCTO	SECCIÓN Y PÁGINA
Protecciones contra sobretensiones transitorias	8-7
Protecciones contra sobretensiones transitorias para medición y control	8-10
Protecciones contra sobretensiones transitorias para tensiones especiales	8-8
Protectores desenchufables gama PS	8-6
Proyectores LED	1-9
Puertas y separadores internos	17-13
<b>R</b>	
Relés correctores para F.P. características técnicas	10-54
Relés de falla a tierra, relés monitores de tensión (vigilantes de tensión)	10-46
Relés térmicos bimetálicos serie DILM	18-20
Relés térmicos TOR	7-32
Relés térmicos y accesorios	10-9
Relevos 8, 11 y 14 pines con indicación mecánica, botón de prueba y LED	6-13
<b>S</b>	
Safeground la solución premium para las instalaciones más exigentes	8-9
Seccionadores conmutadores tripolares motorizados	10-43
Seccionadores modulares GA montaje en puerta	10-41
Seccionadores y conmutadores modulares GA montaje en riel	10-38
Selección y cálculo de la potencia de un banco de condensadores	11-6
Sensores de presencia para iluminación	12-21 - 12-27
Simulaciones luminotécnicas	21-7
Sistema compacto crossboard para 125 A	16-5
Sistema fibra óptica, elementos y accesorios para cableado estructurado	5-10 - 5-14
Sistema modular externo	17-22 - 17-23
Sistema modular interno	17-20 - 17-21
Sistemas de control de movimiento ASDA-A2	9-24 - 9-25
Sistemas de distribución de corriente para barras planas	16-2 - 16-4
Smart print: una nueva forma de impresión inteligente	13-2
Software SCADA DIAView	9-23
Solución de cableado residencial e institucional	5-18 - 5-19
Solución integral para proyectos de iluminación	21-8
Su tablero CQE en kit en 5 pasos	17-11
Switch networking alto rendimiento	3-2 - 3-3
Switch networking SOHO y módulos transceptores	3-4
Switch, convertidores de medio y gateway	9-28
Switches flotadores de nivel	10-48
<b>T</b>	
Tablas de equivalencia de sistemas tradicionales vs LED	1-2
Tableros compensación de energía reactiva en baja y media tensión	21-4
Tableros de distribución, transferencia y control con certificaciones IEC y RETIE	21-2
Tableros de variadores de velocidad y arrancadores suaves	21-3
Tableros modulares CQE accesorios	17-7 - 17-10
Tarjetas de expansión local de entradas o salidas para PLC AS200/300	9-16
Temporizadores electrónicos	10-45
Temporizadores electrónicos	15-3
Temporizadores electrónicos	18-24
Terminales aisladas	6-18 - 6-19
Terminales de compresión de barril corto, barril largo y tubos de empalme	6-17
Termoencogibles	6-20 - 6-21
Tomas GFCI y AFCI extensiones GFCI	12-4 - 12-5
Tomas de media vuelta (locking)	12-14 - 12-16
Tomas e interruptores línea tradicional, línea comercial y tamper resistant	12-2
Tomas industriales	6-4
Tomas tierra aislada, grado hospital interruptores antimicrobianos y tapas	12-12
Tomas y clavijas de conexión recta y wetguard	12-13
Tomas y clavijas industriales 110 VAC color amarillo	6-5
Tomas y clavijas industriales 220 VAC color azul	6-6
Tomas y clavijas industriales 440 VAC color rojo	6-7
Tomas y clavijas industriales 500 VAC color negro	6-8

PRODUCTO	SECCIÓN Y PÁGINA
Transferencias automáticas Eaton por contactores e interruptores	20-5
Transferencias automáticas Lovato por contactores y conmutador motorizado	20-4
Transformadores de corriente núcleo cerrado y partido	6-12
Transformadores de corriente serie DM	10-69 - 10-70
Tubos LED	1-3 - 1-4
<b>U</b>	
Unidades multiservicios para tomas VCP de 16 y 32 A	6-9
Unidades y resistencias de frenado para variador C2000 plus	9-31
<b>V</b>	
Variadores de velocidad alto rendimiento serie MS-300	9-3 - 9-4
Variadores de velocidad de alto desempeño serie C2000	9-6 - 9-7
Variadores de velocidad de alto desempeño serie C2000 plus	9-29 - 9-30
Variadores de velocidad de alto rendimiento MS-300 Accesorios	9-5
Variadores de velocidad en gabinete	20-6
Variadores de velocidad específicos CP2000, bombas y ventiladores	9-9
Variadores de velocidad específicos serie VL, para ascensores	9-10
Variadores de velocidad serie VFD-EL y E	9-11
Variadores de velocidad VFD-EL -W	9-2
Ventilación para tableros	17-5 - 17-6
<b>Z</b>	
Zócalos para tableros	17-15 - 14-16





---

Iluminación de alto desempeño con tecnología LED de última generación

## Iluminación

Equipo VCP Ecolighting	1-1
Tablas de equivalencia de sistemas tradicionales vs LED	1-2
Tablas de equivalencia Iluminación residencial	1-3
Tubos LED	1-4/1-5
Iluminación residencial	1-6/1-8
Herméticas lineales ip 65	1-9/1-12
Paneles LED	1-13
Luminarias LED de emergencia	1-15
Proyectores LED	1-16/1-17
Luminarias LED high bay	1-18/1-19
Alumbrado público	1-20/1-22
Aplicques de exterior	1-23



INGRESA A

[www.vcpecolighting.com](http://www.vcpecolighting.com)

PARA CONOCER DETALLES

Los precios están sujetos a cambios sin previo aviso, no incluyen IVA.  
Las fotografías de esta sección son de uso informativo.



# TALENTO HUMANO ILUMINACIÓN



**CAMILA MARTINEZ**  
Jefe de Marca Iluminación



Colombia - Ecuador  
✉ [vcp-iluminacion@laumayer.com](mailto:vcp-iluminacion@laumayer.com)  
☎ 301 613 90 72



**REINALDO NIETO**  
Ingeniero Especificación



UEN 3 • Cali  
✉ [especificacion-iluminacion3@laumayer.com](mailto:especificacion-iluminacion3@laumayer.com)  
☎ 314 576 22 17



**FABIAN MORENO**  
Ingeniero Especificación



UEN 2 • Bogotá  
✉ [especificacion-iluminacion2@laumayer.com](mailto:especificacion-iluminacion2@laumayer.com)  
☎ 301 405 49 38





**KATHERINE MEJÍA**  
Analista de Proyectos





Antioquia  
✉ [analista-iluminacion@laumayer.com](mailto:analista-iluminacion@laumayer.com)  
☎ 300 590 55 13

# TABLAS DE EQUIVALENCIA DE SISTEMAS TRADICIONALES VS LED

## PROYECTORES METAL HALIDE-SODIO A LED

Imagen	Aplicación	Metal Halide -Sodio	Propuesta LED VCP	Código	Foto LED
		70W	30W	VEL0084	
		150W	50W	VEL0087/88	
		250W	100W	VEL0096	
		400W	150W	VEL0360/61	
		400W	200W	VEL0362	
		1000W	240W	VEL0363/64	



## Wallpack Sodio-MH A LED

Imagen	Aplicación	Metal Halide -Sodio	Propuesta LED VCP	Código	Foto LED
		70W	30W	VEL0318/19	

## CAMPANAS METAL HALIDE-SODIO a LED

Imagen	Aplicación	Metal Halide -Sodio	Propuesta LED VCP	Código	Foto LED
		250W	100W	VEL0355/VEL0379	
		400W	150W	VEL0356/VEL0379/ VEL0380	
		400W Pulso de Arco	150W	VEL0356/VEL0379/ VEL0380	
		1000W	200W	VEL0357/VEL0380	
			200W	VEL0357/VEL0380	

## CAMPANAS METAL HALIDE-SODIO EN RACK DE ALMACENAMIENTO

Imagen	Aplicación	Metal Halide -Sodio	Propuesta LED VCP	Código	Foto LED
		250W	120W	VEL0307	
		400W	120W	VEL0307	

## LUMINARIAS DE ALUMBRADO PUBLICO SODIO

Imagen	Aplicación	Metal Halide -Sodio	Propuesta LED VCP	Código	Foto LED
		70W	30W	VE0181/VEL0291	
		150W	60W	VEL0182/VEL0293	
		250W	75W	VEL0297	
		400W	90W / 120W	VEL0298 / VEL0299	
					

# TABLAS DE EQUIVALENCIA ILUMINACIÓN RESIDENCIAL

ILUMINACIÓN RESIDENCIAL HOMOLOGACIÓN A LED					
Imagen	Aplicación	Halógeno - Fluorescente	Propuesta LED VCP	Código	Foto LED
		50W	7W	VELO320 VELO321 VELO322 VELO323 VELO328 VELO329 VELO330	
		Chasis para Bombilla Halógena GU5.4	Chasis para bombilla GU10	VELO324 VELO325	
		FC 26W	12W	VELO331 VELO332 VELO333	
		FC 32W	18W	VELO334 VELO335	



CÓDIGO	REFERENCIA	DESCRIPCIÓN									PRECIO UNITARIO
<b>Tubo LED GL</b>											
		Dimensión mm	Potencia W	Lúmenes lm	Eficacia LPW	IRC %	TCC K	Tensión VAC	Factor de Potencia %	Vida Útil Horas	
VEL0229	VELT8GL18W.80NW	Ø26x1198	18	1800	100	80	4000	85-265	≥ 0.9	25.000	\$ 18.000
VEL0230	VELT8GL18W.80DW	Ø26x1198	18	1800	100	80	5000	85-265	≥ 0.9	25.000	\$ 18.000
NU VEL0359	VELT8GL18W.80CW	Ø26x1198	18	1800	100	80	6000	85-265	≥ 0.9	25.000	\$ 18.000

1 años garantía

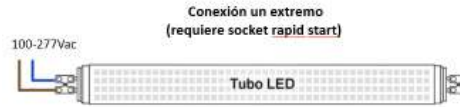
**TUBO LED T8 POLICARBONATO**

CÓDIGO	REFERENCIA	Dimensión mm	Potencia W	Lúmenes lm	Eficacia LPW	IRC %	TCC K	Tensión VAC	Factor de Potencia %	Vida Útil Horas	PRECIO UNITARIO
VEL0265	VELT8PCH16W.80NW	Ø26x1198	16	2.200	138	80	4000	85-277	≥ 0.9	20.000	\$ 26.400
VEL0254	VELT8PCH16W.80DW	Ø26x1198	16	2.200	138	80	5000	85-277	≥ 0.9	20.000	\$ 26.400

2 años garantía

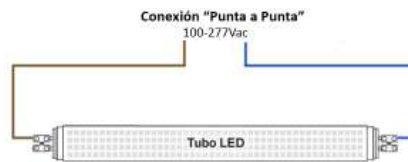
**Nota:**

La garantía aplica siempre y cuando no estén instalados en luminarias herméticas o cerradas, en este caso la garantía sería de un año

**T8 ALPC G2 (REEMPLAZO DE FLUORESCENTE DE 32W)**

CÓDIGO	REFERENCIA	Dimensión mm	Potencia W	Lúmenes lm	Eficacia LPW	IRC %	TCC K	Tensión VAC	Factor de Potencia %	Vida Útil Horas	PRECIO UNITARIO
VEL0308	VELT8018W.80D	Ø27x1198	18	2520	140	80	6000	100-277	≥ 0.9	50.000	\$ 67.700

5 años garantía

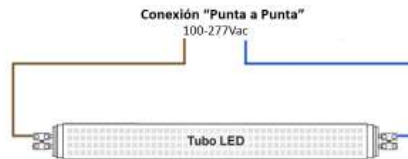
**Nota:**

La garantía aplica siempre y cuando no estén instalados en luminarias herméticas o cerradas, en este caso la garantía sería de un año

**TUBOS T8G5 -ALUMINIO + POLICARBONATO- UNA SOLA PUNTA (Reemplazo T5 28/54W)**

CÓDIGO	REFERENCIA	Dimensión mm	Potencia W	Lúmenes lm	Eficacia LPW	IRC %	TCC K	Tensión VAC	Factor de Potencia %	Vida Útil Horas	PRECIO UNITARIO
NU VEL0350	VELT822 W.80CWSS	Ø26x1163	22	3080	140	80	4000	100-277	≥ 0.9	50.000	\$ 62.000
NU VEL0351	VELT822 W.80DSS	Ø26x1163	22	3080	140	80	6000	100-277	≥ 0.9	50.000	\$ 62.000

5 años garantía

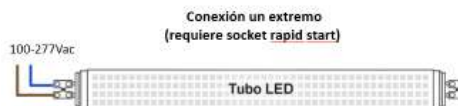
**Nota:**

La garantía aplica siempre y cuando no estén instalados en luminarias herméticas o cerradas, en este caso la garantía sería de un año

- Los nujos luminosos pueen tener una variación +-10%
- De acuerdo a la evolución del LED, las características técnicas y físicas de los productos pueden ser modificadas sin previo aviso
- Vida útil estimada del LED 50.000@L70@25°C
- Consultar disponibilidad.

\* Producto bajo pedido

\*\* Producto última vez en lista de precios o hasta agotar inventarios

NU Producto Nuevo

# TUBOS LED



CÓDIGO	REFERENCIA	DESCRIPCIÓN								PRECIO UNITARIO
--------	------------	-------------	--	--	--	--	--	--	--	-----------------

TUBOS T8G5 ALPC -ALUMINIO + POLICARBONATO- (Reemplazo T5 28/54W)											
		Dimensión mm	Potencia W	Lúmenes lm	Eficacia LPW	IRC %	TCC K	Tensión VAC	Factor de Potencia %	Vida Útil Horas	
VEL0106	VELT822 W.80CW	Ø26x1163	22	3080	140	80	4000	100-277	≥ 0.9	50.000	\$ 77.800
VEL0107	VELT822 W.80D	Ø26x1163	22	3080	140	80	6000	100-277	≥ 0.9	50.000	\$ 77.800

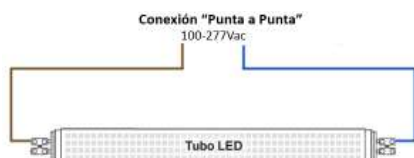

**Nota:**  
La garantía aplica siempre y cuando no estén instalados en luminarias herméticas o cerradas, en este caso la garantía sería de un año

TUBO T8 LED ALPC CON SENSOR DE MOVIMIENTO RADAR											
		Dimensión mm	Potencia W	Lúmenes lm	Eficacia LPW	IRC %	TCC K	Tensión VAC	Factor de Potencia %	Vida Útil Horas	
VEL0007	VELTLT8PIRO16W.72D	Ø26x1198	16W	2240	140	≥ 80	5000	100-277	≥ 0.9	30.000	\$ 139.000



TUBOS LED 96T8 FA8											
		Dimensión mm	Potencia W	Lúmenes lm	Eficacia LPW	IRC %	TCC K	Tensión VAC	Factor de Potencia %	Vida Útil Horas	
VEL0124	VEL96T840W.80CW	Ø28x2382	40	4400	110	80	6000	100-277	≥ 0.9	30.000	\$ 175.100

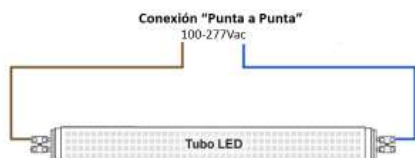

**Nota:**

- Los flujos luminosos pueden tener una variación +-10%
- De acuerdo a la evolución del LED, las características técnicas y físicas de los productos pueden ser modificadas sin previo aviso
- Vida útil estimada del LED 50.000@L70@25°C
- Consultar disponibilidad.

\* Producto bajo pedido

\*\* Producto última vez en lista de precios o hasta agotar inventarios

NU Producto Nuevo





Almacenes



Oficinas



Hospitales



Aeropuertos



Escuelas



Retail

CÓDIGO	REFERENCIA	DESCRIPCIÓN								PRECIO UNITARIO	
<b>BOMBILLAS GU10</b>											
		Dimensión mm	Potencia W	Lúmenes lm	Eficacia LPW	IRC %	TCC K	Tensión VAC	Factor de Potencia %	Vida Útil Horas	
VEL0320	LB2025	Ø50x56mm	7	560	80	80	3000	100-240	≥0.5	25.000	\$ 6.200
VEL0321	LB2025	Ø50x56mm	7	560	80	80	4000	100-240	≥0.5	25.000	\$ 6.200
VEL0322	LB2025	Ø50x56mm	7	560	80	80	6000	100-240	≥0.5	25.000	\$ 6.200
VEL0323	LB2035	Ø50x56mm	7	560	80	80	3000	120	≥0.5	25.000	\$ 12.800



VEL0323



ATENUABLE

<b>ARO RECESADO DE INCRUSTAR</b>						
		Dimensión mm	Color K	Tensión VAC	Vida Útil Horas	
VEL0324	DL3402	Ø85x47mm	NEGRO	100-240	25.000	\$ 23.900
VEL0325	DL3402	Ø85x47mm	BLANCO	100-240	25.000	\$ 23.900

**Nota:**

-Apto para instalar con bombilla LED 7W. Incluye Socket GU10

**Nota:**

-Los flujos luminosos pueden tener una variación +-10%

-De acuerdo a la evolución del LED, las características técnicas y físicas de los productos pueden ser modificadas sin previo aviso

-Vida útil estimada del LED 25.000@L80@25°C

-Consultar disponibilidad.

CÓDIGO	REFERENCIA	DESCRIPCIÓN	PRECIO UNITARIO
--------	------------	-------------	-----------------

### VCP SMART LIGHTING

		Dimensión mm	Potencia W	Lúmenes lm	Eficacia LPW	IRC %	TCC K	Tensión VAC	Factor de Potencia %	Vida Útil Horas	
VEL0326	LB401	Ø50x56mm	5	400	80	80	CCT-RGB	120	≥0.5	25.000	\$ 43.400
VEL0327	LB201	Ø60x118mm	9	806	85	80	CCT-RGB	120	≥0.5	25.000	\$ 33.600



VEL0326



VEL0327

- Almacenes
- Oficinas
- Hospitales
- Aeropuertos
- Escuelas
- Retail

### PENEL LED REDONDO

		Dimensión mm	Potencia W	Lúmenes lm	Eficacia LPW	IRC %	TCC K	Tensión VAC	Factor de Potencia %	Vida Útil Horas	
VEL0328	LN602	Ø120x10mm	6	360	60	70	3000	100-240	≥0.5	25.000	\$ 10.900
VEL0329	LN602	Ø120x10mm	6	360	60	70	4000	100-240	≥0.5	25.000	\$ 10.900
VEL0330	LN602	Ø120x10mm	6	360	60	70	6000	100-240	≥0.5	25.000	\$ 10.900
VEL0331	LN602	Ø167x10mm	12	720	60	70	3000	100-240	≥0.5	25.000	\$ 15.100
VEL0332	LN602	Ø167x10mm	12	720	60	70	4000	100-240	≥0.5	25.000	\$ 15.100
VEL0333	LN602	Ø167x10mm	12	720	60	70	6000	100-240	≥0.5	25.000	\$ 15.100
VEL0334	LN602	Ø218x10mm	18	1080	60	70	4000	100-240	≥0.5	25.000	\$ 19.600
VEL0335	LN602	Ø218x10mm	18	1080	60	70	6000	100-240	≥0.5	25.000	\$ 19.600



**Nota:**

- Los flujos luminosos pueden tener una variación +-10%
- De acuerdo a la evolución del LED, las características técnicas y físicas de los productos pueden ser modificadas sin previo aviso
- Vida útil estimada del LED 25.000@L80@25°C
- Consultar disponibilidad.

CÓDIGO	REFERENCIA	DESCRIPCIÓN									PRECIO UNITARIO	
<b>PANEL LED REDONDO DE SOBREPONER</b>												
		Dimen- sión mm	Potencia W	Lúmenes Lm	Eficacia LPW	IRC %	TCC K	Tensión VAC	Factor de Potencia %	Vida Útil Horas		
NU	VEL0400	LN821	Ø160x28	12	720	60	80	3000	100-240	≥0.5	25.000	\$ 14.400
NU	VEL0401	LN821	Ø160x28	12	720	60	80	4000	100-240	≥0.5	25.000	\$ 14.400
NU	VEL0402	LN821	Ø160x28	12	720	60	80	6000	100-240	≥0.5	25.000	\$ 14.400
NU	VEL0403	LN821	Ø210x28	18	1260	70	80	3000	100-240	≥0.5	25.000	\$ 17.600
NU	VEL0404	LN821	Ø210x28	18	1260	70	80	4000	100-240	≥0.5	25.000	\$ 17.600
NU	VEL0405	LN821	Ø210x28	18	1260	70	80	6000	100-240	≥0.5	25.000	\$ 17.600



>60-70LPW	R880	-20°C - 40°C	100-240VAC	110°	NO	IP 20

**Requisitos:** Tener DPS en el circuito de iluminación

**Nota:**

- Los flujos luminosos pueden tener una variación +-10%
- De acuerdo a la evolución del LED, las características técnicas y físicas de los productos pueden ser modificadas sin previo aviso
- Vida útil estimada del LED L80 25.000@@25°C
- Consultar disponibilidad.



# HERMÉTICAS LINEALES IP 65

CÓDIGO	REFERENCIA	DESCRIPCIÓN	PRECIO UNITARIO
--------	------------	-------------	-----------------



CHASIS HERMÉTICO PRECABLEADO DIFUSOR POLICARBONATO			
		Dimensión mm	Descripción
VEL0121	VELCH2X122T8.65	1220	Para Tubos LED T8 Base G13 (18 W)
VEL0122	VELCH2X117T8G5.65	1220	Para Tubos LED T8 Base G5 (22 W)

1 año  
garantía



## LUMINARIA HERMÉTICA CON TUBOS LED IP 65

		Dimensión mm	Potencia W	Lúmenes Lm	Eficacia LPW	IRC %	TCC K	Tensión VAC	Factor de Potencia %	Vida Útil Horas	
VEL0190	VELHERPC3633840	1200	36	3000	83	80	4000	100-277	≥ 0.9	20.000	\$ 92.600
VEL0250	VELHERGL3633850	1200	36	3000	83	80	5000	85-277	≥ 0.9	20.000	\$ 92.600
VEL0381	VELHERGL3633860	1200	36	3000	83	80	6000	85-277	≥ 0.9	20.000	\$ 96.900
VEL0192	VELHERPC4453840	1200	44	4800	109	80	4000	100-277	≥ 0.9	30.000	\$ 245.900
VEL0193	VELHERPC4454860	1200	44	4800	109	80	6000	100-277	≥ 0.9	30.000	\$ 245.900

1 año  
garantía



>90LPW	80 Ra	(-20°C + 40°C)	100-277VAC	120°	NA	IP 65

**Nota:**

-Chasis y tubos se entregan por separado.



Almacenes



Oficinas



Hospitales



Aeropuertos



Escuelas



Retail

CÓDIGO	REFERENCIA	DESCRIPCIÓN	PRECIO UNITARIO
--------	------------	-------------	-----------------

### LUMINARIA HERMÉTICA FULL POLICARBONATO

		Dimensión mm	Potencia W	Lúmenes Lm	Eficacia LPW	IRC %	TCC K	Tensión VAC	Factor de Potencia %	Vida Útil Horas		
**	VEL0185	VELVTL40W120.80NW65	1200x75x72	40	5000	125	80	4000	100-277	≥ 0.9	50.000	\$ 322.100
**	VEL0187	VELVTL60W150.80NW65	1500x75x72	60	7600	127	80	4000	100-277	≥ 0.9	50.000	\$ 413.000



>125LPW	80 Ra	(-20°C + 40°C)	100-277VAC	120°	NA	IP 65

#### Nota:

- Los flujos luminosos pueden tener una variación +-10%
- De acuerdo a la evolución del LED, las características técnicas y físicas de los productos pueden ser modificadas sin previo aviso
- Vida útil estimada del LED 50.000@L70@25°C
- Consultar disponibilidad.

\* Producto bajo pedido

\*\* Producto última vez en lista de precios o hasta agotar inventarios

NU Producto Nuevo

# HERMÉTICAS LINEALES IP 65

CÓDIGO	REFERENCIA	DESCRIPCIÓN	PRECIO UNITARIO
--------	------------	-------------	-----------------

## HERMÉTICA TP1

		Dimensión mm	Potencia W	Lúmenes Lm	Eficacia LPW	IRC %	TCC K	Tensión VAC	Factor de Potencia %	Vida Útil Horas		
NU	VEL0368	VELTP120W60.80NW65	600x57x62	20	3200	160	80	4000	100-277	≥0.9	100.000	\$ 147.200
NU	VEL0369	VELTP120W60.80DW65	600x57x62	20	3200	160	80	5000	100-277	≥0.9	100.000	\$ 147.200
NU	VEL0370	VELTP120W60.80CW65	600x57x62	20	3200	160	80	6000	100-277	≥0.9	100.000	\$ 147.200
NU	VEL0371	VELTP135W120.80NW65	1200x57x62	35	5600	160	80	4000	100-277	≥0.9	100.000	\$ 210.500
NU	VEL0372	VELTP135W120.80DW65	1200x57x62	35	5600	160	80	5000	100-277	≥0.9	100.000	\$ 210.500
NU	VEL0373	VELTP135W120.80CW65	1200x57x62	35	5600	160	80	6000	100-277	≥0.9	100.000	\$ 210.500
NU	VEL0374	VELTP150W150.80NW65	1500x57x62	50	8000	160	80	4000	100-277	≥0.9	100.000	\$ 263.200
NU	VEL0375	VELTP150W150.80DW65	1500x57x62	50	8000	160	80	5000	100-277	≥0.9	100.000	\$ 263.200
NU	VEL0376	VELTP150W150.80CW65	1500x57x62	50	8000	160	80	6000	100-277	≥0.9	100.000	\$ 263.200

5 años garantía



>160 LPW	80 Ra	[-20°C + 40°C]	100-277VAC	120°	NA	IP 65

### Requisitos:

- Tener DPS en el circuito de iluminación

## HERMÉTICA T40G

		Dimensión mm	Potencia W	Lúmenes Lm	Eficacia LPW	IRC %	TCC K	Tensión VAC	Factor de Potencia %	Vida Útil Horas		
**	VEL0137	VELT40GHL40W.80DW65	1500x54x53	40	5600	140	80	5000	100-277	≥ 0.9	50.000	\$ 210.500

5 años garantía



>140LPW	80 Ra	[-20°C + 40°C]	100-277VAC	120°	NA	IP 65

### Requisitos:

- Tener DPS en el circuito de iluminación

### “Nota:

-Los flujos luminosos pueden tener una variación +-10%

-De acuerdo a la evolución del LED, las características técnicas y físicas de los productos pueden ser modificadas sin previo aviso

-Vida útil estimada del LED L80 @25°C B10: 100.000h

-Consultar disponibilidad.”

\* Producto bajo pedido

\*\* Producto última vez en lista de precios o hasta agotar inventarios

NU Producto Nuevo





Almacenes



Oficinas



Hospitales



Aeropuertos



Escuelas



Retail

### HIGH POWER T21A

	Dimensión mm	Potencia W	Lúmenes Lm	Eficacia LPW	IRC %	TCC K	Tensión VAC	Factor de Potencia %	Vida Útil Horas	
VEL0135   VELT21A80W.80DW65CL	1200x109x84	80	11200	140	80	5000	100-277	≥ 0.9	50.000	\$ 638.000

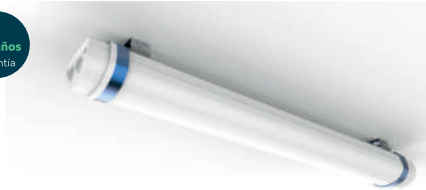

>140LPW	80 Ra	(-20°C + 40°C)	100-277VAC	120°	NA	IP 65

#### Requisitos:

- Tener DPS en el circuito de iluminación

### HI BEAM LINEAL DIMERIZABLE 1-10V

	Dimensión mm	Potencia W	Lúmenes Lm	Eficacia LPW	IRC %	TCC K	Tensión VAC	Factor de Potencia %	Vida Útil Horas	
VEL0307   VELHR120W.80DW65AD	948x137x102	120	16200	135	80	5000	100-277	≥ 0.9	50.000	\$ 999.900



>135LPW	80 Ra	(-30°C + 50°C)	100-277VAC	40X130°	1-10V	IP 65

#### Requisitos:

- Tener DPS en el circuito de iluminación

#### Nota:

- Los flujos luminosos pueden tener una variación +-10%
- De acuerdo a la evolución del LED, las características técnicas y físicas de los productos pueden ser modificadas sin previo aviso
- Vida útil estimada del LED 50.000@L70@25°C
- Consultar disponibilidad.

\* Producto bajo pedido

\*\* Producto última vez en lista de precios o hasta agotar inventarios

NU Producto Nuevo

CÓDIGO	REFERENCIA	DESCRIPCIÓN	PRECIO UNITARIO
--------	------------	-------------	-----------------

### BACKLIT PANEL - BL 50,000 HRS GARANTIA LIMITADA 5 AÑOS

		Dimensión mm	Potencia W	Lúmenes Lm	Eficacia LPW	IRC %	TCC K	Tensión VAC	Factor de Potencia %	Vida Útil Horas		
	VEL0236	VELBL40W60X60.80NW	595x595x30	40	4000	100	80	4000	100-277	≥ 0.9	50.000	\$ 145.000
	VEL0237	VELBL40W60X60.80DW	595x595x30	40	4000	100	80	5000	100-277	≥ 0.9	50.000	\$ 145.000
	VEL0260	VELBL40W30X120.80NW	295x1195x30	40	4000	100	80	4000	100-277	≥ 0.9	50.000	\$ 182.000
	VEL0261	VELBL40W30X120.80DW	295x1195x30	40	4000	100	80	5000	100-277	≥ 0.9	50.000	\$ 182.000
*	VEL0262	VELBL50W60X120.80NW	595x1195x30	50	5000	100	80	4000	100-277	≥ 0.9	50.000	BAJO CONSULTA
*	VEL0263	VELBL50W60X120.80DW	595x1195x30	50	5000	100	80	5000	100-277	≥ 0.9	50.000	BAJO CONSULTA

5 años garantía

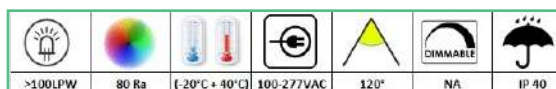

#### Requisitos:

- Tener DPS en el circuito de iluminación

#### Tecnología



### PREMIUM PANEL PMMA 50.000 GARANTÍA LIMITADA 5 AÑOS.

			Dimensión mm	Potencia W	Lúmenes Lm	Eficacia LPW	IRC %	TCC K	Tensión VAC	Factor de Potencia %	Vida Útil Horas	
	VEL0231	VELPP40W60X60.80NW	595x595x10	40	4600	115	80	4000	100-277	≥ 0.9	50.000	\$ 230.000
	VEL0232	VELPP40W60X60.80DW	595x595x10	40	4600	115	80	5000	100-277	≥ 0.9	50.000	\$ 230.000
	VEL0233	VELPP40W30X120.80NW	295x1195x10	40	4750	119	80	4000	100-277	≥ 0.9	50.000	\$ 290.000
	VEL0234	VELPP40W30X120.80DW	295x1195x10	40	4750	119	80	5000	100-277	≥ 0.9	50.000	\$ 290.000
	VEL0238	VELPP50W60X120.80NW	595x1195x10	50	6200	124	80	4000	100-277	≥ 0.9	50.000	\$ 458.500
	VEL0239	VELPP50W60X120.80DW	595x1195x10	50	6200	124	80	5000	100-277	≥ 0.9	50.000	\$ 458.500

5 años garantía

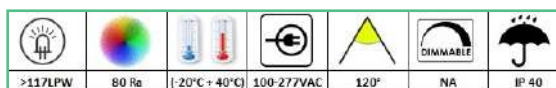

#### Requisitos:

- Tener DPS en el circuito de iluminación

#### Tecnología



### MARCO Y KIT DE SUSPENSIÓN PARA PREMIUM PANEL

		Dimensión mm	Descripción	
**	VEL0266	VELMS60X60	Marco de sobreponer para premium panel	\$ 53.000
**	VEL0247	VELKS120CM	Kit suspension velks120cm 1,2m	\$ 30.000



#### Nota:

- Los flujos luminosos pueden tener una variación +-10%
- De acuerdo a la evolución del LED, las características técnicas y físicas de los productos pueden ser modificadas sin previo aviso
- Vida útil estimada del LED 50.000@L80@25°C
- Consultar disponibilidad.

\* Producto bajo pedido

\*\* Producto última vez en lista de precios o hasta agotar inventarios

NU Producto Nuevo



CÓDIGO	REFERENCIA	DESCRIPCIÓN	PRECIO UNITARIO
--------	------------	-------------	-----------------

## BALA PLUTO G2

			Dimensión mm	Potencia W	Lúmenes Lm	Eficacia LPW	IRC %	TCC K	Tensión VAC	Factor de Potencia %	Vida Útil Horas	
NU	VEL0365	VELDP12W.80CCT60D	Ø145x55	12	1440	120	80	AJUSTABLE 3000 /4000 /5700	100-277	≥ 0.9	50.000	\$ 182.800
NU	VEL0366	VELDP18W.80CCT60D	Ø190x58	18	2160	120	80		100-277	≥ 0.9	50.000	\$ 200.900
NU	VEL0367	VELDP24W.80CCT60D	Ø228x61	24	2880	120	80		100-277	≥ 0.9	50.000	\$ 244.800



>120LPW	RA80	-20°C - 40°C	100-277VAC	60°	NO	IP 20

**Requisitos:**

- Tener DPS en el circuito de iluminación

**Nota:**

- Los flujos luminosos pueden tener una variación +-10%
- De acuerdo a la evolución del LED, las características técnicas y físicas de los productos pueden ser modificadas sin previo aviso
- Vida útil estimada del LED 50.000@L80@25°C
- Consultar disponibilidad.



# LUMINARIAS LED DE EMERGENCIA

CÓDIGO	REFERENCIA	DESCRIPCIÓN	PRECIO UNITARIO
--------	------------	-------------	-----------------

## LUMINARIAS EMERGENCIA LEMUR

		Potencia W	Lúmenes Lm	Bateria	Autonomía Min	TCC K	Tensión VAC		
	VEL0309	VELELM1	1.1	180	N-MH	90	6000	100-277	\$ 77.000
	VEL0310	VELELM2IP65	2.4	280	N-Cad	90	6000	100-277	\$ 160.000
NU	VEL0316	VELELM3	1.2	180	NI-CD	90	6000	120-240	\$ 111.000
NU	VEL0317	VELELM5AV	1.8	N/A	NI-CD	90	LETRAS VERDES	120-277	\$ 96.500



VELELM1



VELELM2IP65



VELELM3



VELELM5AV

### Nota:

- Los flujos luminosos pueden tener una variación +-10%
- De acuerdo a la evolución del LED, las características técnicas y físicas de los productos pueden ser modificadas sin previo aviso
- Vida útil estimada del LED 50.000@L70@25°C
- Consultar disponibilidad.

\* Producto bajo pedido

\*\* Producto última vez en lista de precios o hasta agotar inventarios

NU Producto Nuevo



Intertek

CERTIFICADO CONFORMIDAD  
**RETIE**  
EL-CS-200506



CÓDIGO	REFERENCIA	DESCRIPCIÓN										PRECIO UNITARIO
<b>PROYECTORES LED SMD LUXEON 3030</b>												
		Dimensión mm	Potencia W	Lúmenes Lm	Eficacia LPW	IRC %	TCC K	Tensión VAC	Factor de Potencia %	Vida Útil Horas		
**	VEL0084	VELRLS30W.80DW65	170x150x35	30	3100	103	80	5000	100-277	≥ 0.9	30.000	\$ 90.700
**	VEL0087	VELRLS50W.80NW66	240x210x44	50	5400	108	80	4000	100-276	≥ 0.9	30.000	\$ 116.900
**	VEL0088	VELRLS50W.80DW65	240x210x44	50	5400	108	80	5000	100-277	≥ 0.9	30.000	\$ 116.900
**	VEL0096	VELRLS100W.80DW65	270x260x45	100	10200	102	80	5000	100-277	≥ 0.9	30.000	\$ 281.400

>100LPW	80 Ra	(-20°C + 40°C)	100-277VAC	120°	NA	IP 65



<b>REFLECTORES EASY G3</b>												
		Dimensión mm	Potencia W	Lúmenes Lm	Eficacia LPW	IRC %	TCC K	Tensión VAC	Factor de Potencia %	Vida Útil Horas		
NU	VEL0383	LG610	134X115X26	30	3600	120	80	6000	100-240	≥ 0.9	30.000	\$37.700
NU	VEL0384	LG610	196X160X28	50	6000	120	80	6000	100-240	≥ 0.9	30.000	\$52.000
NU	VEL0385	LG610	240X203X31	100	12000	120	80	6000	100-240	≥ 0.9	30.000	\$137.500
NU	VEL0386	LG610	134X115X26	150	18000	120	80	6000	100-240	≥ 0.9	30.000	\$202.500
NU	VEL0387	LG610	134X115X26	200	24000	120	80	6000	100-240	≥ 0.9	30.000	\$261.500

>120LPW	RA80	-10° - 45°C	100-240VAC	110°	NO	IP 65





## PROYECTOR SLIM G2 DIMERIZABLE (240 Y 300W) - (Incluye driver 1-10V y DPS de 10KV 240W Y 300W )

	Dimensión mm	Potencia W	Lúmenes Lm	Eficacia LPW	IRC %	TCC K	Tensión VAC	Factor de Potencia %	Vida Útil Horas		
** VELO274	VELSG150W.70NW66C	475x395	150	19500	130	70	4000	100-277	≥ 0.9	50.000	\$ 902.300

IP 66	80 Ra	(-20°C+40°C)	100-277VAC	30-60°	1-10V*	IP 60



### Requisitos:

- Tener DPS en el circuito de iluminación



### Nota:

- Los flujos luminosos pueden tener una variación +-10%
- De acuerdo a la evolución del LED, las características técnicas y físicas de los productos pueden ser modificadas sin previo aviso
- Vida útil estimada del LED 50.000@L70@25°C
- Consultar disponibilidad.

CÓDIGO	REFERENCIA	DESCRIPCIÓN	PRECIO UNITARIO
--------	------------	-------------	-----------------

## PROYECTORES SLIM G3 (Incluye Driver 0-10V y DPS de 5kV L-N. PF en 240W y 300W)

	Dimensión mm	Potencia W	Lúmenes Lm	Eficacia LPW	IRC %	TCC K	Tensión VAC	Factor de Potencia %	Vida Útil Horas		
NU VELO360	VELSG3100W.70NW66	420x310x100	100	14000	140	70	4000	100-277	≥0.9	70.000	\$ 603.600
NU VELO361	VELSG3150W.70NW66	495x355x100	150	21000	140	70	4000	100-277	≥0.9	70.000	\$ 814.000
NU VELO362	VELSG3200W.70NW66	540x360x100	200	28000	140	70	4000	100-277	≥0.9	70.000	\$ 929.500
NU VELO363	VELSG3240W.70NW66	617x422x106	240	33600	140	70	4000	100-277	≥0.9	70.000	\$ 1.443.000
NU VELO364	VELSG3300W.70NW66	617x422x106	300	42000	140	70	4000	100-277	≥0.9	70.000	\$ 1.720.700

>140 LPW icon"/>						
>140 LPW	RA 70	30 - 40°	100-277VAC	30 - 60°	0-10V*	IP 66

### Requisitos:

- Tener DPS en el circuito de iluminación



### Nota:

- Los flujos luminosos pueden tener una variación +-10%
- De acuerdo a la evolución del LED, las características técnicas y físicas de los productos pueden ser modificadas sin previo aviso
- Vida útil estimada del LED L70 @25°C 70,000h
- Consultar disponibilidad.
- 100 /150 / 200 ángulo 60° y son ON/OFF
- 240 / 300 ángulo 30° y son atenuables 0-10V
- Los productos incluyen un DPS en el driver de 5kV L-N.



\* Producto bajo pedido

\*\* Producto última vez en lista de precios o hasta agotar inventarios

NU Producto Nuevo



Almacenes



Oficinas



Hospitales



Aeropuertos



Escuelas



Retail

CÓDIGO	REFERENCIA	DESCRIPCIÓN									PRECIO UNITARIO
--------	------------	-------------	--	--	--	--	--	--	--	--	-----------------

### UFO FRESNEL G3

		Dimensión mm	Potencia W	Lúmenes Lm	Eficacia LPW	IRC %	TCC K	Tensión VAC	Factor de Potencia %	Vida Útil Horas	
VEL0355	VELUE100W.80DW65	Ø245x163	100	15000	150	80	5000	100-277	≥0.9	100.000	\$ 382.900
VEL0356	VELUE150W.80DW65	Ø245x177	150	22500	150	80	5000	100-277	≥0.9	100.000	\$ 435.800
VEL0357	VELUE200W.80DW65	Ø294x180	200	30000	150	80	5000	100-277	≥0.9	100.000	\$ 506.000



>150LPW	RA80	-30°C - 50°C	100-277VAC	60°	1-10V	IP 65

#### Requisitos:

- Tener DPS en el circuito de iluminación

### UFO ADAPT G3

		Dimensión mm	Potencia W	Lúmenes Lm	Eficacia LPW	IRC %	TCC K	Tensión VAC	Factor de Potencia %	Vida Útil Horas	
VEL0379	VELUAG3120WADJ.70CCT65	Ø269x181	120W/96W /72W	21600/17200 /12900	180	70	Ajustable 4000 / 5000	100-277	≥0.9	100.000	\$ 520.500
VEL0380	VELUAG3200WADJ.70CCT65	Ø295x187	200W/ 160W/120W	36000/28800 /21600	180	70		100-277	≥0.9	100.000	\$ 670.200



>180LPW	RA70	-30°C - 50°C	100-277VAC	60°/85°/105°	1-10V	IP 65

#### Requisitos:

- Tener DPS en el circuito de iluminación

#### Nota:

- Los flujos luminosos pueden tener una variación +-10%
- De acuerdo a la evolución del LED, las características técnicas y físicas de los productos pueden ser modificadas sin previo aviso
- Vida útil estimada del LED 50.000@L70@25°C
- Consultar disponibilidad.

# LUMINARIAS LED HIGH BAY

CÓDIGO	REFERENCIA	DESCRIPCIÓN	PRECIO UNITARIO
--------	------------	-------------	-----------------

## UFO FRESNEL DIMERIZABLE

		Dimensión mm	Potencia W	Lúmenes Lm	Eficacia LPW	IRC %	TCC K	Tensión VAC	Factor de Potencia %	Vida Útil Horas		
**	VEL0194	VELUF100W.80DW65B	Ø284x161	100	13300	133	80	5000	100-277	≥ 0.9	50.000	\$ 454.000
**	VEL0195	VELUF150W.80DW65B	Ø345x163	150	19500	130	80	5000	100-277	≥ 0.9	50.000	\$ 550.500

Nota:

- Disipador térmico mejorado para 150W y 200W

5 años  
garantía

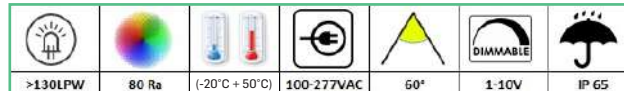

**Requisitos:**

- Tener DPS en el circuito de iluminación

## UFO DIMERIZABLE GENERACIÓN 2

		Dimensión mm	Potencia W	Lúmenes Lm	Eficacia LPW	IRC %	TCC K	Tensión VAC	Factor de Potencia %	Vida Útil Horas		
**	VEL0251	VELHB100W.80DW65CD	Ø284x161	100	16400	164	70	5000	100-277	≥ 0.95	50.000	\$ 694.500
**	VEL0294	VELHB100W.80NW65CD	Ø284x161	100	16400	164	80	4000	100-277	≥ 0.95	50.000	\$ 694.500
**	VEL0295	VELHB150W.80NW65CD	Ø345x163	150	24000	160	80	4000	100-277	≥ 0.95	50.000	\$ 764.300
**	VEL0296	VELHB200W.80NW65CD	Ø398x164	200	32000	160	80	4000	100-277	≥ 0.95	50.000	\$ 888.800

5 años  
garantía

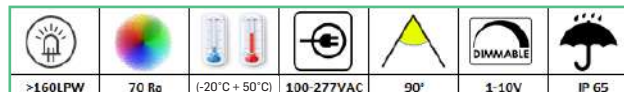

**Requisitos:**

- Tener DPS en el circuito de iluminación

## UFO CLEAN NSF

		Dimensión mm	Potencia W	Lúmenes Lm	Eficacia LPW	IRC %	TCC K	Tensión VAC	Factor de Potencia %	Vida Útil Horas		
	VEL0314	VELCN100W.80DW66	398x398x211	100	14000	140	80	5000	100-277	≥ 0.95	100.000	\$ 1.094.500
	VEL0315	VELCN150W.80DW66	398x398x211	150	21500	140	80	5000	100-277	≥ 0.95	100.000	\$ 1.349.200

5 años  
garantía

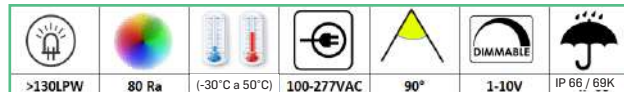

**Requisitos:**

- Tener DPS en el circuito de iluminación

**Nota:**

- Los flujos luminosos pueden tener una variación +-10%

- De acuerdo a la evolución del LED, las características técnicas y físicas de los productos pueden ser modificadas sin previo aviso

- Vida útil estimada del LED 100.000@L70@25°C

- Consultar disponibilidad.

\* Producto bajo pedido

\*\* Producto última vez en lista de precios o hasta agotar inventarios

NU Producto Nuevo



# ALUMBRADO PÚBLICO



CÓDIGO	REFERENCIA	DESCRIPCIÓN	PRECIO UNITARIO
--------	------------	-------------	-----------------

## LUMINARIA ALUMBRADO PÚBLICO AIO SOLARA SMART

		Dimensión mm	Potencia W	Lúmenes Lm	Eficacia LPW	IRC %	TCC K	Batería Wh	Ciclos	Vida Útil Horas		
	VEL0301	VELES30W.70NW65	807x301x148	30	5400	180	70	4000	230.4Wh-18Ah	≥2000	100.000	\$ 1.857.500
*	VEL0336	VELES60W.70WW65	965x429x187	60	12000	180	70	3000	460.8Wh-36Ah	≥2000	100.000	BAJO CONSULTA
NU	VEL0337	VELES60W.70NW65	965x429x187	60	12000	180	70	4000	460.8Wh-36Ah	≥2000	100.000	\$ 4.580.000
NU	VEL0358	VELCRS	120x65x20	N/A	N/A	N/A	N/A	N/A	N/A	N/A	N/A	\$ 181.500

-  Almacenes
-  Oficinas
-  Hospitales
-  Aeropuertos
-  Escuelas
-  Retail

Batería: LiFePO4      Panel: Monocristal

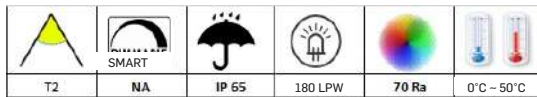

VEL0358

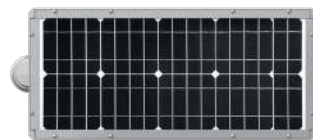

**5** años de garantía

**Nota:**

- La operación SMART varía la intensidad luminosa (lm) del producto en %. Ver en ficha técnica.
- Los flujos luminosos pueden tener una variación +-10%
- De acuerdo a la evolución del LED, las características técnicas y físicas de los productos pueden ser modificadas sin previo aviso
- Vida útil estimada del LED 100.000@L70@25° Protección de 6KV L-N y 10KV L/N-G

- \* Producto bajo pedido
- \*\* Producto última vez en lista de precios o hasta agotar inventarios
- NU Producto Nuevo



CÓDIGO	REFERENCIA	DESCRIPCIÓN	PRECIO UNITARIO
--------	------------	-------------	-----------------

### LUMINARIA ALUMBRADO PÚBLICO NANO EASY SIN FOTOCELDA

		Dimensión mm	Potencia W	Lúmenes Lm	Eficacia LPW	IRC %	TCC K	Tensión VAC	Factor de Potencia %	Vida Útil Horas	
VEL0291	VELNES30W.70NW66	429x146x81	30	3900	130	70	4000	100-277	≥ 0.9	50.000	\$ 321.800
VEL0293	VELNES60W.70NW66	429x146x81	60	7800	130	70	4000	100-277	≥ 0.9	50.000	\$ 390.900

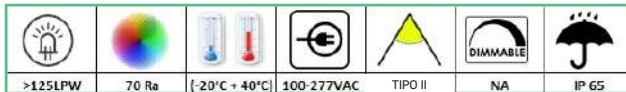

**Requisitos:**

- Tener DPS en el circuito de iluminación

### LUMINARIA ALUMBRADO PÚBLICO NANO STREET, BASE 7 PINES

		Dimensión mm	Potencia W	Lúmenes Lm	Eficacia LPW	IRC %	TCC K	Tensión VAC	Factor de Potencia %	Vida Útil Horas	
VEL0181	VELNST30W.70NW66	500x176x86	30	5160	172	70	4000	100-277	≥ 0.9	100.000	\$ 441.000
VEL0182	VELNST60W.70NW66	500x176x86	60	10320	172	70	4000	100-277	≥ 0.9	100.000	\$ 514.000

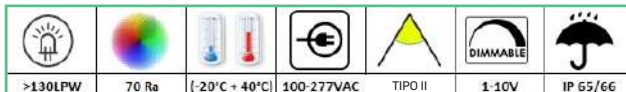

**Requisitos:**

- Tener DPS en el circuito de iluminación

**Nota:**

- Las luminarias NANO están certificadas IP65 con la fotocelda o shorting cap incorporados en la base. El uso de dichos elementos no certificados bajo norma ANSI C136.10. así como omitir el uso de los mismos, la garantía perderá toda validez. Mayor información consulte con el departamento técnico de Laumayer
- Para 60W la nueva generación incluye base 7 pines para telegestión, no incluye fotocelda.
- Las luminarias con misma referencia y eficacia de 130LPW estarán disponibles hasta agotar inventario.

### LUMINARIA ALUMBRADO PÚBLICO HIPLANE G2, BASE 7 PINES

		Dimensión mm	Potencia W	Lúmenes Lm	Eficacia LPW	IRC %	TCC K	Tensión VAC	Factor de Potencia %	Vida Útil Horas	
VEL0297	VELHH75W.70NW66	658x220x201	75	11250	150	70	4000	100-277	≥ 0.9	100.000	\$ 1.110.000
VEL0298	VELHH100W.70NW66	658x220x201	100	15000	150	70	4000	100-277	≥ 0.9	100.000	\$ 1.237.000
VEL0299	VELHH120W.70NW66	713x270x202	120	17200	143	70	4000	100-277	≥ 0.9	100.000	BAJO CONSULTA



**Requisitos:**

- Tener DPS en el circuito de iluminación

**Nota:**

- BASE 7 PINES DIM 1-10V (No incluye fotocelda) FOTOMETRIAS T3 MEDIUM
- Las luminarias incluyen base para fotocelda, no incluyen la fotocelda.
- Los flujos luminosos pueden tener una variación +-10%
- De acuerdo a la evolución del LED, las características técnicas y físicas de los productos pueden ser modificadas sin previo aviso
- Vida útil estimada del LED 100.000@L70@25°C, Según referencia.
- Consultar disponibilidad.
- Para garantía de 100.000 horas, consulte con su asesor comercial

\* Producto bajo pedido

\*\* Producto última vez en lista de precios o hasta agotar inventarios  
NU Producto Nuevo

- Almacenes
- Oficinas
- Hospitales
- Aeropuertos
- Escuelas
- Retail



CÓDIGO	REFERENCIA	DESCRIPCIÓN	PRECIO UNITARIO
--------	------------	-------------	-----------------

## LUMINARIA ALUMBRADO PÚBLICO HIPLANE G2, BASE 7 PINES - GARANTIA 10 AÑOS

		Dimensión mm	Potencia W	Lúmenes Lm	Eficacia LPW	IRC %	TCC K	Tensión VAC	Factor de Potencia %	Vida Útil Horas		
*	VEL0338	VELHH1020W.70NW66	422x220x133	20	3200	160	70	4000	100-277	≥0.9	100.000	BAJO CONSULTA
*	VEL0339	VELHH1030W.70NW66	422x220x133	30	4800	160	70	4000	100-277	≥0.9	100.000	BAJO CONSULTA
*	VEL0340	VELHH1040W.70NW66	422x220x133	40	6400	160	70	4000	100-277	≥0.9	100.000	BAJO CONSULTA
*	VEL0341	VELHH1060W.70NW66	522x220x135	60	6900	160	70	4000	100-277	≥0.9	100.000	BAJO CONSULTA
*	VEL0342	VELHH1075W.70NW66	522x220x135	75	12000	160	70	4000	100-277	≥0.9	100.000	BAJO CONSULTA
*	VEL0343	VELHH10100W.70NW66	522x220x135	100	16000	160	70	4000	100-277	≥0.9	100.000	BAJO CONSULTA
*	VEL0344	VELHH10120W.70NW66	577x270x136	120	19200	160	70	4000	100-277	≥0.9	100.000	BAJO CONSULTA
*	VEL0345	VELHH10150W.70NW66	647x285x138	150	24000	160	70	4000	100-277	≥0.9	100.000	BAJO CONSULTA
*	VEL0346	VELHH10180W.70NW66	647x285x138	180	28800	160	70	4000	100-277	≥0.9	100.000	BAJO CONSULTA
*	VEL0347	VELHH10200W.70NW66	647x285x138	200	32000	160	70	4000	100-277	≥0.9	100.000	BAJO CONSULTA



Almacenes



Oficinas



Hospitales



Aeropuertos



Escuelas



Retail

140LPW	70 Ra	[-20°C + 40°C]	100-277VAC	TIPOII/III	DIMMABLE	IP 65/66
--------	-------	----------------	------------	------------	----------	----------

**Nota:**

- BASE 7 PINES DIM 1-10V (No incluye fotocelda) FOTOMETRIAS T2 CORTO, T3 MEDIO SEGÚN POTENCIA.
- Las luminarias incluyen base para fotocelda, no incluyen la fotocelda.
- Los flujos luminosos pueden tener una variación +-10%
- De acuerdo a la evolución del LED, las características técnicas y físicas de los productos pueden ser modificadas sin previo aviso
- Vida útil estimada del LED 100.000@L70@25°C
- Protección de 6KV L-N y 10KV L/N-G
- Consultar precio y disponibilidad

CÓDIGO	REFERENCIA	DESCRIPCIÓN	PRECIO UNITARIO
--------	------------	-------------	-----------------

### LUMINARIA URBANISMO MOPANE - URBANISMO - ORNAMENTAL

NU	VEL0303	VELMP40W.70NW65A	Dimensión mm	Potencia W	Lúmenes Lm	Eficacia LPW	IRC %	TCC K	Tensión VAC	Factor de Potencia %	Vida Útil Horas	
			Φ450×526mm	40	4800	120	70	4000	100-277	≥ 0.9	50.000	\$ 980.000
*	VEL0305	VELMP60W.70NW65A	Φ450×526mm	60	7500	125	70	4000	100-277	≥ 0.9	50.000	BAJO CONSULTA

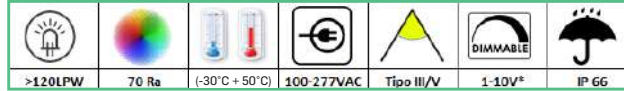

**Requisitos:**

- Tener DPS en el circuito de iluminación

### APLIQUES DE EXTERIOR HI BRICK WALL PACK LED

NU	VEL0318	VELGS30W.70WW66	Dimensión mm	Potencia W	Lúmenes Lm	Eficacia LPW	IRC %	TCC K	Tensión VAC	Factor de Potencia %	Vida Útil Horas	
			196x96x186	30	4140	138	70	3000	120-277	≥ 0.9	100.000	\$ 290.000
NU	VEL0319	VELGS30W.70NW66	196x96x186	30	4440	148	70	4000	120-277	≥ 0.9	100.000	\$ 290.000

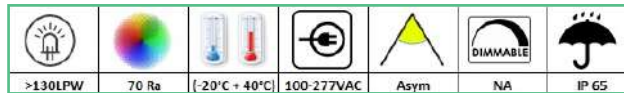
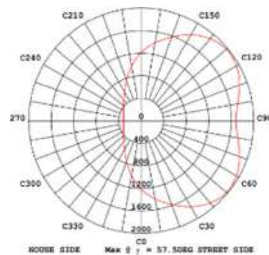

**Nota:**

- Los flujos luminosos pueden tener una variación +-10%
- De acuerdo a la evolución del LED, las características técnicas y físicas de los productos pueden ser modificadas sin previo aviso
- Vida útil estimada del LED 100.000@L80@25°C
- Consultar disponibilidad.

\* Producto bajo pedido  
 \*\* Producto última vez en lista de precios o hasta agotar inventarios  
 NU Producto Nuevo

- Almacenes
- Oficinas
- Hospitales
- Aeropuertos
- Escuelas
- Retail





---

Soluciones activas y pasivas para sistemas de cableado  
estructurado y networking





## Redes y seguridad electrónica

Convertidores de medio switches - transceptores	2-2
Distancias máximas garantizadas según fibra óptica y aplicación	2-3
Elementos para cableado estructurado categoría 5e, 6 y 6A	2-4
Complementos y accesorios para cableado estructurado	2-5
Guía de ponchado de jacks categoría 6A UTP	2-6
Guía de ponchado de jacks categoría 6A blindado	2-7
Conectores y adaptadores de fibra óptica para cableado estructurado	2-8
Patch cords de fibra óptica para cableado estructurado	2-9 / 2-14
Pigtails y fan out de fibra óptica para cableado estructurado	2-15
Bandejas y cajas para sistemas de fibra óptica	2-16
Placas y módulos MTP para sistemas de fibra óptica	2-17
Cable de cobre para cableado estructurado categoría 5e, 6 y 6A	2-18
Cable de fibra óptica	2-19



INGRESA A

[www.laumayer.com](http://www.laumayer.com)

PARA CONOCER DETALLES

## CONVERSORES DE MEDIO SWITCHES

CÓDIGO	REFERENCIA	DESCRIPCIÓN	PRECIO UNITARIO	
<b>CONVERSOR DE MEDIOS FAST ETHERNET 10/100Mbps EN COBRE a 100Mbps EN FIBRA ÓPTICA, PARA USO INDEPENDIENTE O CON CHASIS MODULAR</b>				
	VEA0001	CCNAMMF2KMDU	Convertor de medios, cobre RJ45 a fibra multimodo conector SC, (10/100 Base-TX a 100Base-FX), 2Km	\$ 151.200
	VEA0014	CCNASMF40KMDU	Convertor de medios, cobre RJ45 a fibra Monomodo conector SC, (10/100 Base-TX a 100Base-FX), 40Km	\$ 151.200
<b>CONVERSOR DE MEDIOS GIGABIT ETHERNET 10/100/1000Mbps EN COBRE A 1000Mbps EN FIBRA ÓPTICA, PARA USO INDEPENDIENTE O CON CHASIS MODULAR</b>				
	VEA0002	CCNAMMG550MDU	Convertor de medios, cobre RJ45 a fibra multimodo, conector SC, (10/100/1000 Base-TX a 1000Base-SX), 550mts	\$ 257.700
	VEA0003	CCNAMMSMGSPDU	Convertor de medios, cobre RJ45 a fibra óptica multimodo o monomodo (10/100/1000BASE-TX a 1000BASE-X), con slot para SFP 1,25Gbps (ver SFP disponibles)	\$ 168.000
NU	VEA0034	CCNASMG20KM13	Convertor de medios, cobre RJ45 a fibra Monomodo a 1 hilo Bidireccional (WDM) TX 1310/Rx 1550nm, conector SC, (10/100/1000M Base-TX a 1000Base-FX), hasta 20Km	\$ 151.200
NU	VEA0035	CCNASMG20KM15	Convertor de medios, cobre RJ45 a fibra Monomodo a 1 hilo Bidireccional (WDM) TX 1550/Rx 1310nm, conector SC, (10/100/1000M Base-TX a 1000Base-FX), hasta 20Km	\$ 151.200
<b>CHASIS PARA CONVERSORES DE MEDIOS VCP CONNECT</b>				
NU	VEA0032	CHC142U19	Chasis para convertor de medios, hasta 14 Slots para instalación de convertidores, compatibles con todas las referencias VCP Connect, instalación en Rack, 2 Unidades de rack, Fuente Redundante de alimentación 110-220V, temperatura de operación -10°C a 75°C	\$ 795.800
<b>SWITCH NO ADMINISTRABLES 10/100- 10/100/1000 PoE y no PoE</b>				
NU	VEA0037	SWNA5G	Switch de escritorio no administrable 5 Puertos, 4 x 10/100/100Mbps, Alimentación 5VDC, capacidad de Switching 10Gbps, Estándares industriales como: EMI: FCC Part 15 CISPR (EN55032) class A, EMS: EN61000-4-2 (ESD), EN61000-4-4 (EFT), EN61000-4-5 (Surge), Certificados CE-FCC-RoHS, Temperatura de Trabajo -10 a 50°C, dispone de Dipswitch para modo Vlan y modo Default.	\$ 90.400
NU	VEA0038	SWNA8G	Switch de escritorio no administrable 8 Puertos, 8 x 10/100/100Mbps, Alimentación 5VDC, capacidad de Switching 16Gbps, Estándares industriales como: EMI: FCC Part 15 CISPR (EN55032) class A, EMS: EN61000-4-2 (ESD), EN61000-4-4 (EFT), EN61000-4-5 (Surge), Certificados CE-FCC-RoHS, Temperatura de Trabajo -10 a 50°C, dispone de Dipswitch para modo Vlan y modo Default.	\$ 135.700
NU	VEA0039	SWNA16G	Switch para Rack, no administrable 16 Puertos, 16 x 10/100/100Mbps, Alimentación 5VDC, capacidad de Switching 32Gbps, Estándares industriales como: EMI: FCC Part 15 CISPR (EN55032) class A, EMS: EN61000-4-2 (ESD), EN61000-4-4 (EFT), EN61000-4-5 (Surge), Certificados CE-FCC-RoHS, Temperatura de Trabajo -10 a 50°C, dispone de Dipswitch para modo Vlan y modo Default.	\$ 476.700
NU	VEA0040	SWNA24G	Switch para Rack, no administrable 24 Puertos, 24 x 10/100/100Mbps, Alimentación (100-240V AC), capacidad de Switching 48Gbps, Estándares industriales como: EMI: FCC Part 15 CISPR (EN55032) class A, EMS: EN61000-4-2 (ESD), EN61000-4-4 (EFT), EN61000-4-5 (Surge), Certificados CE-FCC-RoHS, Temperatura de Trabajo -10 a 50°C, dispone de Dipswitch para modo Vlan y modo Default.	\$ 760.300
	VEA0012	SWCNASMMMGSFPCO	Switch de escritorio no administrable 5 puertos, 4 puertos RJ45 10/100/1000 + 1 slot para SFP 1,25Gbps (ver SFP disponibles)	\$ 307.100
**	VEA0021	SWCNASMMMF5-FPCO	Switch de escritorio no administrable 5 puertos, 4 puertos RJ45 10/100 + 1 slot para SFP 100Mbps (ver SFP disponibles)	\$ 228.500
NU	VEA0033	SWCNA4POEGSFPCO	Switch no administrable 6 Puertos, 4 x 10/100/100Mbps PoE + 1x10/100/1000Mbps Cobre + 1 10/100/1000Mbps SFP. para los 4 puertos PoE 802.3af(15,4W) / IEEE802.3at (30W) hasta 120Watts, Alimentación AC 100-240V 50/60Hz, capacidad de Switching 12Gbps, Estándares industriales como: EMI: FCC Part 15 CISPR (EN55032) class A, EMS: EN61000-4-2 (ESD), EN61000-4-4 (EFT), EN61000-4-5 (Surge), Certificados CE-FCC-RoHS, Temperatura de Trabajo -20 a 50°C	\$ 338.300
	VEA0020	SWCNASMMM8GSFP0E	Switch no administrable 8 puertos PoE 10/100/1000Mbps + 2 puertos de fibra SFP Base -X, IEEE 802.3af(15,4W) / IEEE 802.3at(30W) por cada puerto, PoE total 120Watts, fuente de poder externa AC100-240V 50/60Hz, todos los puertos soportan MDI/MDIX, Temperatura de operación 0° a 55°C, Solución plug and play	\$ 826.400
NU	VEA0027	SWCNA8GP2UP	Switch no administrable 8 Puertos 10/100/100Mbps PoE + 2x10/100/1000Mbps Cobre, PoE IEEE802.3af(15,4W) / IEEE802.3at (30W), Alimentación AC 100-240V 50/60Hz, capacidad de Switching 20Gbps, Estándares industriales como: EMI: FCC Part 15 CISPR (EN55032) class A, EMS: EN61000-4-2 (ESD), EN61000-4-4 (EFT), EN61000-4-5 (Surge), Certificados CE-FCC-RoHS, Temperatura de Trabajo -20 a 50°C	\$ 713.500
NU	VEA0028	SWCNA16GP2SFP	Switch no administrable 18 Puertos, 16 puertos 10/100/100Mbps PoE + 2xGiga SFP, IEEE802.3af(15,4W) / IEEE802.3at (30W), Alimentación AC 100-240V 50/60Hz, capacidad de Switching 36Gbps, Estándares industriales como: EMI: FCC Part 15 CISPR (EN55032) class A, EMS: EN61000-4-2 (ESD), EN61000-4-4 (EFT), EN61000-4-5 (Surge), Certificados CE-FCC-RoHS, Temperatura de Trabajo -20 a 50°C, Posibilidad de modo extended el cual habilita los puertos 9 al 16 hasta 250m a 10Mbps	\$1.724.100

\* Producto bajo pedido

\*\* Producto última vez en lista de precios o hasta agotar inventarios

NU Producto Nuevo

# CONVERSORES DE MEDIO SWITCHES



CÓDIGO	REFERENCIA	DESCRIPCIÓN	PRECIO UNITARIO
--------	------------	-------------	-----------------

### SWITCH ADMINISTRABLES 10/100- 10/100/1000 PoE

NU	VEA0029	SWCA16GP2G2SFP	Switch administrable 20Puertos, 16 puertos 10/100/100Mbps PoE + 2x10/100/1000Mbps Cobre +, 2xGiga SFP, Puerto de Consola, PoE IEEE802.3af(15,4W) / IEEE802.3at (30W), Alimentación AC 100-240V 50/60Hz, capacidad de Switching 40Gbps, Estándares industriales como: EMI: FCC Part 15 CISPR (EN55032) class A, EMS: EN61000-4-2 (ESD), EN61000-4-4 (EFT), EN61000-4-5 (Surge), Certificados CE-FCC-RoHS, Switch Capa 2, Vlans, Spanning tree, LLDP, Link Aggregation, Temperatura de Trabajo -20 a 50°C, Posibilidad de modo extendido el cual habilita los puertos 13 al 16 hasta 250M a 10Mbps	\$ 2.069.400
NU	VEA0030	SWCA24GP4G4SFP	Switch administrable Capa 3, 32 Puertos, 24 Puertos 10/100/1000Mbps PoE + 4x10/100/1000Mbps + 4 Puertos Giga SFP en Combo, Puerto de consola, PoE IEEE802.3af(15,4W) / IEEE802.3at (30W), Alimentación AC 100-240V 50/60Hz, capacidad de Switching 56Gbps, Estándares industriales como: EMI: FCC Part 15 CISPR (EN55032) class A, EMS: EN61000-4-2 (ESD), EN61000-4-4 (EFT), EN61000-4-5 (Surge), Certificados CE-FCC-RoHS, Temperatura de Trabajo -20 a 50°C	\$ 2.539.000



INY1000MBPS30W

### INYECTORES POE 10/100/1000Mbps

NU	VEA0015	INY1000MBPS30W	Inyector PoE GigaEthernet, 2 puertos (1x10/100/1000M PoE Port+1x10/100/1000M Ethernet Port), compatible con IEEE802.3af 15.4W IEEE802.3at 30w, temperatura de operación desde -20~70°C, fuente de alimentación AC 100-240 V.	\$ 126.000
----	---------	----------------	--	------------



SWINASMMMGSFPCO



### SWITCH INDUSTRIAL Y MODULOS SFP INDUSTRIALES

	VEA0022	SWINASMMMFSPCO	Switch industrial no administrable 5 puertos , 4 puertos RJ45 10/100 + 1 slot para SFP 100Mbps. DC12~58V, temperatura de operación -40° a +75°, protección IP40, Instalable en Riel DIN	\$ 638.300
**	VEA0013	SWINASMMMGSFPCO	Switch industrial no administrable 6 puertos , 4 puertos RJ45 10/100/1000 + 2slot para SFP 1,25Gbps, DC12~58V, temperatura de operación -40° a +75°, protección IP40, Instalable en Riel DIN	\$ 957.400
	VEA0031	SWINAS4POEG2SFP	Switch industrial no administrable 6 puertos , 4 puertos RJ45 10/100/1000 PoE+ 2 slot para SFP 1,25Gbps, DC12~58V, temperatura de operación -40° a +75°, protección IP40, Instalable en Riel DIN	\$ 1.192.200
NU	VEA0016	SWINA5P01000MBPS	Switch industrial no administrable 5 puertos RJ45 10/100/1000, DC12~52V redundante, temperatura de operación -40° a +85°, protección IP40, chasis extra fuerte de aluminio, EMI: FCC Part 15 ,CISPR (EN 55022) Class A, standares industriales EN610000, EN60068, EN50155, EN50121, NEMA TS-2 Instalable en Riel DIN	\$ 776.000
NU	VEA0019	SWINASMMM8GSFP	Switch industrial no administrable 8 puertos RJ45 10/100/1000 + 2 de fibra SFP Base-X, DC10~58V redundante, temperatura de operación -30° a +75°, protección IP40, EMI: FCC Part 15 ,CISPR (EN 55022) Class A, standares industriales EN610000, EMI CLASE A, Antiestica 8KV-15KV, Instalable en Riel DIN	\$ 1.289.200
NU	VEA0024	SWIAD8GSFP	Switch industrial Administrable 8 puertos RJ45 10/100/1000 PoE + 2 de fibra SFP Base-X, Capa 2 con funciones capa 3 , Protocolos de redundancia, Vlans, ERPS, Spanning tree, Q-in-Q, Puerto de Consola, Administracion Telnet, SSH, Navegador, alimentación DC12-57V redundante, temperatura de operación -40° a +85°, estándares industriales como: FCC CFR47 Part 15, EN55022/CISPR22, Class A, EMS: Choque IEC 60068-2-27 ,Caida libre IEC 60068-2-32, Vibración IEC 60068-2-6 protección, IP40, EMI: FCC Part 15 ,CISPR (EN 55022) ,entre otras, Instalable en Riel DIN	\$ 2.209.800
	VEA0011	SFINAMMGE300MDU	Módulo SFP multimodo 1.25Gbps para conector LC dúplex, longitud de onda 850nm, rango de transmisión 500m (50/125µm OM3 / OM4). Temperatura almacenamiento (-40 a 85°C), Operación (-40 a 85°C)	\$ 171.300
	VEA0010	SFINASMG20KMDU	Módulo SFP monomodo 1.25Gbps para conector LC dúplex, longitud de onda 1310nm, rango de transmisión 20km, Temperatura almacenamiento (-40 a 85°C), Operación (-40 a 85°C)	\$ 171.300

\* Producto bajo pedido

\*\* Producto última vez en lista de precios o hasta agotar inventarios

NU Producto Nuevo

CÓDIGO	REFERENCIA	DESCRIPCIÓN	PRECIO UNITARIO	
<b>MÓDULOS SFP DE FIBRA ÓPTICA 1.25Gbps PARA SWITCHES Y CONVERTORES</b>				
 SFCNASMTG10KMDU	VEA0004	SFCONAMMG-550MDU	Módulo SFP multimodo 1.25Gbps para conector LC dúplex, longitud de onda 850nm, rango de transmisión 500m (50/125µm OM3 / OM4). Temperatura almacenamiento (-40° a 85°C), Operación (0 - 70°C)	\$ 157.200
	VEA0005	SFCONASM-G20KMDU	Módulo SFP monomodo 1.25Gbps para conector LC dúplex, longitud de onda 1310nm, rango de transmisión 20km, Temperatura almacenamiento (-40° a 85°C), Operación (0 - 70°C)	\$ 157.200
 SFCNASMTG10KMDU	VEA0036	SFCONASM-G80KMDU	Módulo SFP monomodo 1.25Gbps para conector LC dúplex DDM, longitud de onda 1550nm, rango de transmisión 80km. cumple con SFPMS y SFF-8472, compatible con SONET OC-24-LR-1, Temperatura almacenamiento (-40° a 85°C), Operación (0 - 70°C)	\$ 252.000
<b>MÓDULOS SFP BIDIRECCIONAL DE FIBRA ÓPTICA 1.25Gbps PARA SWITCHES Y CONVERTORES</b>				
	VEA0006	SFCNASM-G10KMB3	Módulo SFP bidireccional monomodo 1.25Gbps para conector LC simplex, longitud de onda 1310/1550nm, 10kms. Temperatura almacenamiento (-40° a 85°C), Operación (0 - 70°C)	\$ 125.100
 SFPCONARJ45G100M	VEA0007	SFCNASM-G10KMB5	Módulo SFP bidireccional monomodo 1.25Gbps para conector LC simplex, longitud de onda 1550/1310nm, 10kms Temperatura almacenamiento (-40° a 85°C), Operación (0 - 70°C)	\$ 125.100
<b>MÓDULOS SFP+ DE FIBRA ÓPTICA 10Gbps PARA SWITCHES Y CONVERTORES</b>				
	VEA0008	SFCNAMMTG-300MDU	Módulo SFP+ multimodo 10Gbps para conector LC dúplex, longitud de onda 850nm, rango de transmisión 300m (50/125µm OM3). Temperatura almacenamiento (-40 a 85°C), Operación (0 - 70°C)	\$ 268.800
	VEA0009	SFCNASMTG10KM-DU	Módulo SFP+ monomodo 10Gbps para conector LC dúplex, longitud de onda 1310nm. Rango de transmisión 10km Temperatura almacenamiento (-40 a 80°C), Operación (0 - 70°C)	\$ 305.000
<b>MÓDULO DE COBRE RJ45 SFP 10/100 / 1000M</b>				
	VEA0023	SFPCONAR-J45G100M	Modulo transceiver Cobre SFP 10/100/1000 Mbps Base T a 1,25Gbps bidireccion, cambio en caliente, temperatura de operación de 0°C a 70°C	\$ 157.700

# TRANSCÉPTORES



	MULTIMODO								MONOMODO	
	OM1 62,5/125		OM2 50/125		OM3 50/125		OM4 50/125		OS2	
APLICACIÓN	850nm	1300nm	850nm	1300nm	850nm	1300nm	850nm	1300nm	1310nm	1550nm
10/100BASE-SX	300m	-	300m	-	300m	-	300m	-	-	-
100BASE-FX	-	2000m	-	2000m	-	2000m	-	2000m	2000m	-
1000BASE-SX	275m	-	550m	-	550m	-	550m	-	-	-
1000BASE-LX	-	550m	-	550m	-	550m	-	550m	5000m	-
10GBASE-SR	33m	-	82m	-	300m	-	550m	-	-	-
10GBASE-LX4	-	300m	-	300m	-	300m	-	300m	10Km	40Km
40GBASE-SR4	-	-	-	-	100m	-	150m	-	-	-
40GBASE-LR4	-	-	-	-	-	-	-	-	10Km	-
100GBASE-SR10	-	-	-	-	-	-	150m	-	-	-
100GBASE-LR4	-	-	-	-	-	-	-	-	10Km	-
100GBASE-ER4	-	-	-	-	-	-	-	-	40Km	-

## ELEMENTOS PARA CABLEADO ESTRUCTURADO

### CATEGORÍA 5e, 6 Y 6A



JT5EV-BL



J5EV-R



JT6V-W



J6AV-SH



J6AV-W



MPV6ASH-RJ45



PCV6-xxB



PP6V-24

CÓDIGO	REFERENCIA	DESCRIPCIÓN	PRECIO UNITARIO	
<b>JACK RJ45, CATEGORÍA 5e, UTP, TERMINACIÓN SIN HERRAMIENTA (TOOL-LESS)</b>				
NU	VCU0083	JT5EV-R	Jack categoría 5e UTP color rojo, ponchado sin herramienta (tool-less)	\$ 10.800
NU	VCU0084	JT5EV-B	Jack categoría 5e UTP color azul, ponchado sin herramienta (tool-less)	\$ 10.800
NU	VCU0085	JT5EV-W	Jack categoría 5e UTP color blanco, ponchado sin herramienta (tool-less)	\$ 10.800
NU	VCU0086	JT5EV-BL	Jack categoría 5e UTP color negro, ponchado sin herramienta (tool-less)	\$ 10.800
<b>JACK RJ45, CATEGORÍA 5e, UTP, TERMINACIÓN 110</b>				
**	VCU0003	J5EV-W	Jack categoría 5e UTP color blanco, terminación 110	\$ 7.800
**	VCU0004	J5EV-BL	Jack categoría 5e UTP color negro, terminación 110	\$ 7.800
<b>PATCH CORDS RJ45 CATEGORÍA 5e UTP</b>				
*	VCU0005	PCV5E-03R	Patch Cord Categoría 5e UTP, 3FT-0.9M, color rojo	BAJO CONSULTA
	VCU0006	PCV5E-03B	Patch Cord Categoría 5e UTP, 3FT-0.9M, color azul	\$ 7.200
*	VCU0008	PCV5E-05R	Patch Cord Categoría 5e UTP, 5FT-1.5M, color rojo	BAJO CONSULTA
	VCU0009	PCV5E-05B	Patch Cord Categoría 5e UTP, 5FT-1.5M, color azul	\$ 9.700
*	VCU0011	PCV5E-10R	Patch Cord Categoría 5e UTP, 10FT-3M, color rojo	BAJO CONSULTA
	VCU0012	PCV5E-10B	Patch Cord Categoría 5e UTP, 10FT-3M, color azul	\$ 14.800
<b>PATCH PANEL CATEGORÍA 5e UTP</b>				
	VCU0014	PP5EV-24	Patch Panel Categoría 5e, 24 puertos 1UR 19" con barra trasera para organizar los cables	\$ 254.900
*	VCU0015	PP5EV-48	Patch Panel Categoría 5e, 48 puertos 2UR 19" con barra trasera para organizar los cables	BAJO CONSULTA
<b>JACK RJ45, CATEGORÍA 6, UTP, TERMINACIÓN SIN HERRAMIENTA (TOOL-LESS)</b>				
NU	VCU0087	JT6V-R	Jack categoría 6 UTP color rojo, ponchado sin herramienta (tool-less)	\$ 14.000
NU	VCU0088	JT6V-B	Jack categoría 6 UTP color azul, ponchado sin herramienta (tool-less)	\$ 14.000
NU	VCU0089	JT6V-W	Jack categoría 6 UTP color blanco, ponchado sin herramienta (tool-less)	\$ 14.000
NU	VCU0090	JT6V-BL	Jack categoría 6 UTP color negro, ponchado sin herramienta (tool-less)	\$ 14.000
<b>JACK RJ45, CATEGORÍA 6, UTP, TERMINACIÓN 110</b>				
**	VCU0016	J6V-R	Jack categoría 6 UTP color rojo, terminación 110	BAJO CONSULTA
<b>PATCH CORDS RJ45 CATEGORÍA 6 UTP</b>				
	VCU0020	PCV6-03R	Patch Cord Categoría 6 UTP, 3FT-0.9M, color rojo	\$ 13.600
	VCU0021	PCV6-03B	Patch Cord Categoría 6 UTP, 3FT-0.9M, color azul	\$ 13.600
	VCU0022	PCV6-03G	Patch Cord Categoría 6 UTP, 3FT-0.9M, color gris	\$ 13.600
	VCU0023	PCV6-05R	Patch Cord Categoría 6 UTP, 5FT-1.5M, color rojo	\$ 19.700
	VCU0024	PCV6-05B	Patch Cord Categoría 6 UTP, 5FT-1.5M, color azul	\$ 19.800
	VCU0025	PCV6-05G	Patch Cord Categoría 6 UTP, 5FT-1.5M, color gris	\$ 19.800
	VCU0026	PCV6-10R	Patch Cord Categoría 6 UTP, 10FT-3M, color rojo	\$ 24.600
	VCU0027	PCV6-10B	Patch Cord Categoría 6 UTP, 10FT-3M, color azul	\$ 24.600
	VCU0028	PCV6-10G	Patch Cord Categoría 6 UTP, 10FT-3M, color gris	\$ 24.600
<b>PATCH PANEL CATEGORÍA 6 UTP</b>				
	VCU0029	PP6V-24	Patch Panel Categoría 6, 24 puertos 1UR 19" con barra trasera para organizar los cables	\$ 253.600
	VCU0030	PP6V-48	Patch Panel Categoría 6, 48 puertos 2UR 19" con barra trasera para organizar los cables	\$ 488.400
<b>JACK RJ45 CATEGORÍA 6A, TERMINACIÓN SIN HERRAMIENTA (TOOL-LESS)</b>				
	VCU0031	J6AV-R	Jack categoría 6A UTP color rojo ponchado sin herramienta (tool-less)	\$ 17.000
	VCU0032	J6AV-B	Jack categoría 6A UTP color azul ponchado sin herramienta (tool-less)	\$ 17.000
	VCU0033	J6AV-W	Jack categoría 6A UTP color blanco ponchado sin herramienta (tool-less)	\$ 17.000
	VCU0034	J6AV-BL	Jack categoría 6A UTP color negro ponchado sin herramienta (tool-less)	\$ 17.000
	VCU0035	J6AV-SH	Jack categoría 6A blindado ponchado sin herramienta	\$ 29.400
<b>PLUG CATEGORÍA 6A TERMINACIÓN SIN HERRAMIENTA (TOOL-LESS)</b>				
NU	VCU0091	MPV6ASH-RJ45	Plug categoría 6A para cable UTP y blindado, terminación sin herramienta (tool-less)	\$ 31.800
<b>PATCH CORD S/STP RJ45 CATEGORÍA 6A</b>				
	VCU0036	PCV6A-03R	Patch Cord categoría 6A S/FTP, 3FT-0.9M, color rojo	\$ 18.900
	VCU0037	PCV6A-03B	Patch Cord categoría 6A S/FTP, 3FT-0.9M, color azul	\$ 18.900
	VCU0038	PCV6A-03G	Patch Cord categoría 6A S/FTP, 3FT-0.9M, color gris	\$ 18.900
	VCU0039	PCV6A-05R	Patch Cord categoría 6A S/FTP, 5FT-1.5M, color rojo	\$ 22.900
	VCU0040	PCV6A-05B	Patch Cord categoría 6A S/FTP, 5FT-1.5M, color azul	\$ 22.900
	VCU0041	PCV6A-05G	Patch Cord categoría 6A S/FTP, 5FT-1.5M, color gris	\$ 22.900
	VCU0042	PCV6A-10R	Patch Cord categoría 6A S/FTP, 10FT-3M, color rojo	\$ 34.200
	VCU0043	PCV6A-10B	Patch Cord categoría 6A S/FTP, 10FT-3M, color azul	\$ 34.200
	VCU0044	PCV6A-10G	Patch Cord categoría 6A S/FTP, 10FT-3M, color gris	\$ 34.200
	VCU0094	PCV6A-23B	Patch Cord categoría 6A S/FTP, 23FT-7M, color azul	\$ 59.300
	VCU0095	PCV6A-23G	Patch Cord categoría 6A S/FTP, 23FT-7M, color gris	\$ 59.300
	VCU0096	PCV6A-33B	Patch Cord categoría 6A S/FTP, 33FT-10M, color azul	\$ 79.600
	VCU0097	PCV6A-33G	Patch Cord categoría 6A S/FTP, 33FT-10M, color gris	\$ 79.600
	VCU0098	PCV6A-49B	Patch Cord categoría 6A S/FTP, 49FT-15M, color azul	\$ 114.800

\* Producto bajo pedido

\*\* Producto última vez en lista de precios o hasta agotar inventarios

NU Producto Nuevo

# COMPLEMENTOS Y ACCESORIOS PARA CABLEADO ESTRUCTURADO



CÓDIGO	REFERENCIA	DESCRIPCIÓN	PRECIO UNITARIO
--------	------------	-------------	-----------------

## HERRAJES VACÍOS

VCU0045	BPPV-24	Herraje vacío con 24 espacios 1UR 19" con barra trasera para organizar los cables	\$ 112.500
VCU0070	BPPV6A-24	Herraje vacío con 24 espacios para categoría 6A UTP 1UR 19" con barra trasera para organizar los cables	\$ 112.500
VCU0046	BPPV-48	Herraje vacío con 48 espacios 2UR 19" con barra trasera para organizar los cables	\$ 231.500
VCU0047	BPPV-24SH	Herraje vacío blindado con 24 espacios 1UR 19" con barra trasera para organizar los cables	\$ 150.300
VCU0048	BPPV-48SH	Herraje vacío blindado con 48 espacios 2UR 19" con barra trasera para organizar los cables	\$ 294.000
VCU0049	BPPV-24H	Herraje vacío angulado blindado con 24 espacios 1UR 19" con barra trasera para organizar los cables	\$ 255.700
VCU0050	BPPV-48H	Herraje vacío angulado blindado con 48 espacios para jacks 2UR 19" con barra trasera para organizar los cables	\$ 422.500



BPPV-24SH



BPPV-24H



FPV-2P

## ORGANIZADORES DE CABLES

VCU0051	CMV-WC	Organizador metálico con tapa 1UR 19"	\$ 34.700
VCU0052	CMV-5R	Organizador de 5 anillos 1UR 19"	BAJO CONSULTA
VCU0078	OCPV-H1RU	Organizador plástico, horizontal, ranurado con tapa, 1UR	\$ 92.100
VCU0079	OCPV-H2RU	Organizador plástico, horizontal, ranurado con tapa, 2UR	\$ 114.300

## FACE PLATES / PLACAS

VCU0053	FPV-1P	Face plate para 1 Jack, con espacio para identificación, color blanco	\$ 7.300
VCU0054	FPV-2P	Face plate para 2 Jacks, con espacio para identificación, color blanco	\$ 7.300
VCU0055	FPV-4P	Face plate para 4 Jacks, con espacio para identificación, color blanco	\$ 6.500



OCPV-H2RU



OCPV-H2RU



OCPV-H1RU

## HERRAMIENTAS DE TERMINACIÓN

VCU0059	CTV-RJ	Ponchadora metálica para plug RJ45/RJ11	\$ 113.500
VCU0060	CTV-IDC	Ponchadora de impacto IDC	\$ 87.800
NU VCU0092	CTV-MA-PRJ45-11	Mapeador (tester) de cables RJ45-RJ11, para cables UTP y cable blindado	\$ 89.100



CTV-RJ



CTV-MAPRJ45-11

## ACCESORIOS

VCU0061	MPV5E-RJ45	Plug modular RJ45 Cat 5e, 50µm	\$ 900
VCU0062	BRJ45V-R	Bota protectora roja para plug	\$ 300
VCU0063	BRJ45V-B	Bota protectora azul para plug	\$ 300
VCU0064	BRJ45V-G	Bota protectora gris para plug	\$ 300
VCU0065	BRJ45V-BL	Bota protectora negra para plug	\$ 300

\* Producto bajo pedido

\*\* Producto última vez en lista de precios o hasta agotar inventarios

NU Producto Nuevo

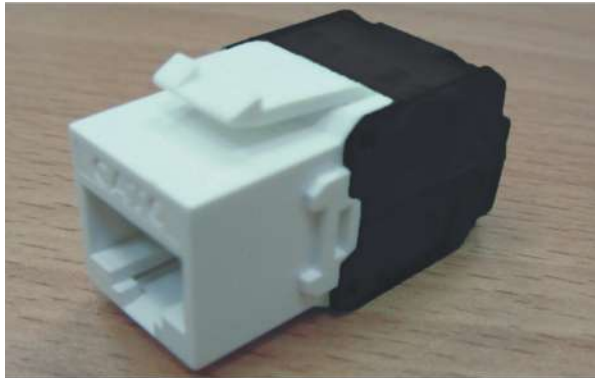
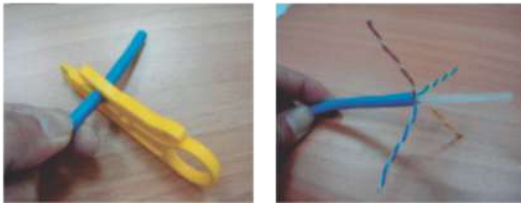

**1**

- Pele la chaqueta del cable hasta 50 mm
- Desentorche los pares

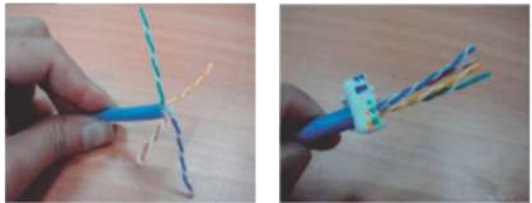
**2**

- Retire la cruceta o relleno separador (si existe)
- Pase los cables a través de la tapa

**3**

- Inserte cada par de cables en la posición designada según el esquema.
- Corte al ras el exceso de cable

**4**

- Asegúrese de que cada cable ajuste en la ranura de forma segura.
- Coloque la tapa del conector

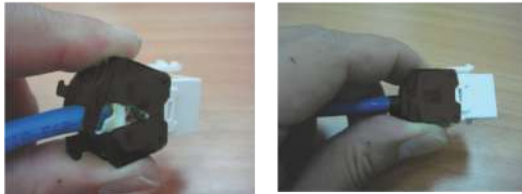
**5**

- Presione uniforme las alas de la tapa una hacia la otra hasta que cierre automáticamente.
- La terminación finaliza una vez las alas cierran y se bloquean.

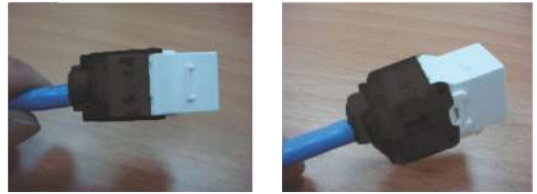
**6**

- Compruebe la calidad de la terminación primero con una inspección visual.
- Para terminar coloque la brida alrededor del cuello para mejorar el soporte de alivio de tensión a la fuerza.

**NOTAS**

1. Los excesos de cables deben ser cortados al ras de la tapa, de lo contrario podría causar una terminación incorrecta y presentar fallas.
2. Reserve alrededor de 0.6mm de chaqueta del cable en la parte trasera del conductor para proteger los cables.

# GUÍA DE PONCHADO DE JACKS CATEGORÍA 6A BLINDADO

- Remueva 3 cm de la chaqueta del cable baje la pantalla con foil o malla que cubre los pares y colóquela sobre la chaqueta del cable.

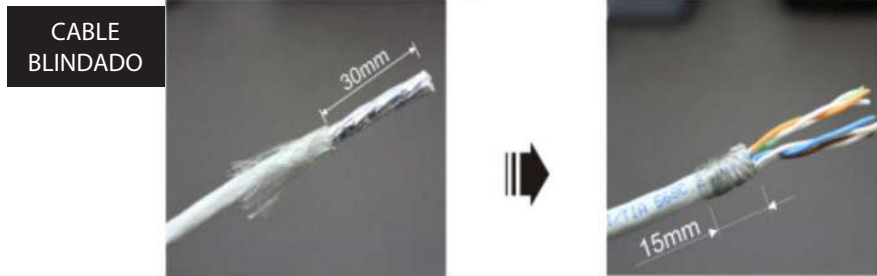

1. Pase los cables a través del organizador , Inserte cada par de cables en la posición designada según el esquema de código de colores. Recorte al ras el exceso de cable

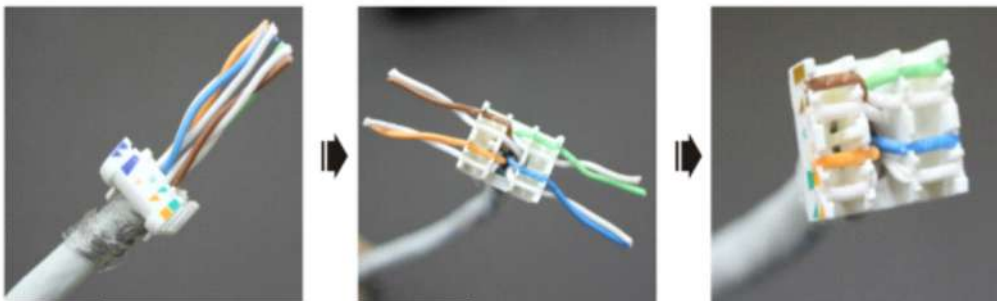

**!Precaución!** Los excesos de cables deben ser cortados al ras de la tapa, de lo contrario esto podría causar una terminación incorrecta y presentar fallas.

3. Asegúrese de que cada cable ajuste en la ranura de forma segura. Cubra el organizador de cables precableado. Presione uniformemente las alas de la tapa una hacia la otra hasta que cierre automáticamente.



- 4 Envuelva el hilo de tierra alrededor del blindaje, para asegurar la conexión a tierra. Corte el exceso.

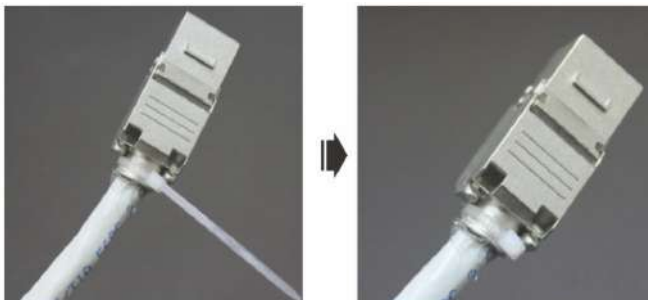

**NOTA**

Si cualquier conductor fue terminado y quedo mas grande de 0.6mm(23 AWG). Reducirlos ya no es posible.

**Desconexión**



Corte la correa. Use un destornillador plano para desbloquear el conector.

## CONECTORES Y ADAPTADORES DE FIBRA ÓPTICA PARA CABLEADO ESTRUCTURADO



LCCVMSX-BL



STCVMSX



FCCVMSX



STAVMMSX



LCAVMDX-BL



LCAVMMDX-AQ

CÓDIGO	REFERENCIA	DESCRIPCIÓN	PRECIO UNITARIO
--------	------------	-------------	-----------------

### CONECTORES DE FIBRA ÓPTICA MONOMODO SIMPLEX EPÓXICOS

VF00001	LCCVMSX-BL	Conector Simplex monomodo LC, azul, bota blanca de 900um	\$ 9.100
VF00002	SCCVMSX-BL	Conector Simplex monomodo SC, azul, bota de 900um	\$ 9.100
VF00003	STCVMSX	Conector Simplex monomodo ST, bota amarilla de 900um	\$ 9.100
VF00004	FCCVMSX	Conector Simplex monomodo FC, bota de 900um	BAJO CONSULTA

### CONECTORES DE FIBRA ÓPTICA MULTIMODO SIMPLEX EPÓXICOS

VF00454	LCCVMM-OM3/4SX-AQ	Conector Simplex Multimodo OM3/OM4, aqua, bota de 900um	\$ 9.700
VF00005	LCCVMM-SX-BE	Conector Simplex Multimodo LC, beige bota blanca de 900um	\$ 9.200
VF00006	SCCVMM-SX-BE	Conector Simplex Multimodo SC, beige, bota de 900um	\$ 9.200
VF00007	STCVMM-SX	Conector Simplex Multimodo ST, bota negra de 900um	\$ 9.200
VF00008	FCCVMM-SX	Conector Simplex Multimodo FC, bota de 900um	BAJO CONSULTA

### ADAPTADORES PARA SISTEMAS DE FIBRA ÓPTICA MONOMODO

VF00013	LCAVMDX-BL	Adaptador monomodo LC duplex azul	\$ 14.500
VF00458	LCAKVMMDX-BL	Adaptador monomodo LC duplex azul, tipo keystone	\$ 14.400

### ADAPTADORES PARA SISTEMAS DE FIBRA ÓPTICA MULTIMODO

VF00025	LCAVMMDX-AQ	Adaptador multimodo LC Duplex Aqua para OM3 Y OM4	\$ 14.500
VF00459	LCAKVMMDX-AQ	Adaptador monomodo LC duplex azul, tipo keystone, tipo keystone	\$ 14.400

\* Producto bajo pedido





\*\* Producto última vez en lista de precios o hasta agotar inventarios

NU Producto Nuevo

# PATCH CORDS DE FIBRA ÓPTICA PARA CABLEADO ESTRUCTURADO





CÓDIGO	REFERENCIA	DESCRIPCIÓN	PRECIO UNITARIO
--------	------------	-------------	-----------------

## PATCH CORDS DUPLEX MONOMODO, UPC, 2M CHAQUETA LSZH

			LC 	SC 	ST 	FC 	
VF00034	PCVLCLCSM-2	LC	X				\$ 66.200
VF00035	PCVLCSCSM-2	SC	X				\$ 66.200
* VF00036	PCVLCSTSM-2	ST	X				BAJO CONSULTA
* VF00037	PCVLCFCSM-2	FC	X				BAJO CONSULTA
VF00038	PCVSCSCSM-2	SC		X			\$ 66.200
VF00039	PCVSCSTSM-2	ST		X			\$ 66.200
* VF00040	PCVSCFCSM-2	FC		X			BAJO CONSULTA
VF00041	PCVSTSTSM-2	ST			X		\$ 66.200
* VF00042	PCVSTFCSM-2	FC			X		BAJO CONSULTA
* VF00043	PCVFCFCSM-2	FC				X	BAJO CONSULTA





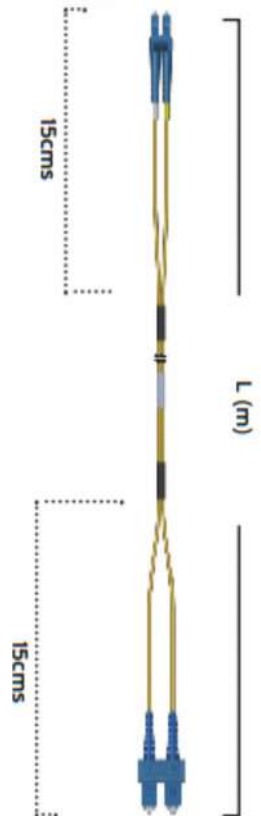

## PATCH CORDS DUPLEX MONOMODO, UPC, 3M CHAQUETA LSZH





			LC 	SC 	ST 	FC 	
VF00044	PCVLCLCSM-3	LC	X				\$ 71.600
VF00045	PCVLCSCSM-3	SC	X				\$ 71.600
* VF00046	PCVLCSTSM-3	ST	X				BAJO CONSULTA
* VF00047	PCVLCFCSM-3	FC	X				BAJO CONSULTA
VF00048	PCVSCSCSM-3	SC		X			\$ 71.600
VF00049	PCVSCSTSM-3	ST		X			\$ 71.600
* VF00050	PCVSCFCSM-3	FC		X			BAJO CONSULTA
VF00051	PCVSTSTSM-3	ST			X		\$ 71.600
* VF00052	PCVSTFCSM-3	FC			X		BAJO CONSULTA
* VF00053	PCVFCFCSM-3	FC				X	BAJO CONSULTA



## PATCH CORDS DUPLEX MONOMODO, UPC, 5M CHAQUETA LSZH

			LC 	SC 	ST 	FC 	
VF00054	PCVLCLCSM-5	LC	X				\$ 77.500
VF00055	PCVLCSCSM-5	SC	X				\$ 77.500
* VF00056	PCVLCSTSM-5	ST	X				BAJO CONSULTA
* VF00057	PCVLCFCSM-5	FC	X				\$ 147.800
VF00058	PCVSCSCSM-5	SC		X			BAJO CONSULTA
VF00059	PCVSCSTSM-5	ST		X			BAJO CONSULTA
VF00060	PCVSCFCSM-5	FC		X			BAJO CONSULTA
VF00061	PCVSTSTSM-5	ST			X		BAJO CONSULTA
VF00062	PCVSTFCSM-5	FC			X		BAJO CONSULTA
VF00063	PCVFCFCSM-5	FC				X	BAJO CONSULTA

## PATCH CORDS DUPLEX MONOMODO, UPC, 10M CHAQUETA LSZH

			LC 	SC 	ST 	FC 	
VF00064	PCVLCLCSM-10	LC	X				\$ 98.400
VF00065	PCVLCSCSM-10	SC	X				\$ 98.400
* VF00066	PCVLCSTSM-10	ST	X				BAJO CONSULTA
* VF00067	PCVLCFCSM-10	FC	X				BAJO CONSULTA
* VF00068	PCVSCSCSM-10	SC		X			BAJO CONSULTA
* VF00069	PCVSCSTSM-10	ST		X			BAJO CONSULTA
* VF00070	PCVSCFCSM-10	FC		X			BAJO CONSULTA
* VF00071	PCVSTSTSM-10	ST			X		BAJO CONSULTA
* VF00072	PCVSTFCSM-10	FC			X		BAJO CONSULTA
* VF00073	PCVFCFCSM-10	FC				X	BAJO CONSULTA

## PATCH CORDS DUPLEX MONOMODO, UPC, 20M CHAQUETA LSZH

			LC 	SC 	ST 	FC 	
NU VF00359	PCVLCLCSM-20	LC	X				\$ 150.400

## PATCH CORDS DUPLEX MONOMODO, UPC, 30M CHAQUETA LSZH

			LC 	SC 	ST 	FC 	
NU VF00362	PCVLCLCSM-30	LC	X				\$ 186.600

## PATCH CORDS DE FIBRA ÓPTICA PARA CABLEADO ESTRUCTURADO

CÓDIGO	REFERENCIA	DESCRIPCIÓN	PRECIO UNITARIO
--------	------------	-------------	-----------------

### PATCH CORDS DUPLEX MONOMODO, APC, 2M CHAQUETA LSZH

			LC	SC	FC	
* VF00074	PCVLCLCSM-2A	LC	x			BAJO CONSULTA
* VF00075	PCVLCSCSM-2A	SC	x			BAJO CONSULTA
* VF00076	PCVLCFCSM-2A	FC	x			BAJO CONSULTA
* VF00077	PCVSCSCSM-2A	SC		x		BAJO CONSULTA
* VF00078	PCVSCFCSM-2A	FC		x		BAJO CONSULTA
* VF00079	PCVFCFCSM-2A	FC			x	BAJO CONSULTA

### PATCH CORDS DUPLEX MONOMODO, APC, 3M CHAQUETA LSZH

			LC	SC	FC	
* VF00080	PCVLCLCSM-3A	LC	x			BAJO CONSULTA
* VF00081	PCVLCSCSM-3A	SC	x			BAJO CONSULTA
* VF00082	PCVLCFCSM-3A	FC	x			BAJO CONSULTA
* VF00083	PCVSCSCSM-3A	SC		x		BAJO CONSULTA
* VF00084	PCVSCFCSM-3A	FC		x		BAJO CONSULTA
* VF00085	PCVFCFCSM-3A	FC			x	BAJO CONSULTA

### PATCH CORDS DUPLEX MONOMODO, APC, 5M CHAQUETA LSZH

			LC	SC	FC	
* VF00086	PCVLCLCSM-5A	LC	x			BAJO CONSULTA
* VF00087	PCVLCSCSM-5A	SC	x			BAJO CONSULTA
* VF00088	PCVLCFCSM-5A	FC	x			BAJO CONSULTA
* VF00089	PCVSCSCSM-5A	SC		x		BAJO CONSULTA
* VF00090	PCVSCFCSM-5A	FC		x		BAJO CONSULTA
* VF00091	PCVFCFCSM-5A	FC			x	BAJO CONSULTA

### PATCH CORDS DUPLEX MONOMODO, APC, 10M CHAQUETA LSZH

			LC	SC	FC	
* VF00092	PCVLCLCSM-10A	LC	x			BAJO CONSULTA
* VF00093	PCVLCSCSM-10A	SC	x			BAJO CONSULTA
* VF00094	PCVLCFCSM-10A	FC	x			BAJO CONSULTA
* VF00095	PCVSCSCSM-10A	SC		x		BAJO CONSULTA
* VF00096	PCVSCFCSM-10A	FC		x		BAJO CONSULTA
* VF00097	PCVFCFCSM-10A	FC			x	BAJO CONSULTA

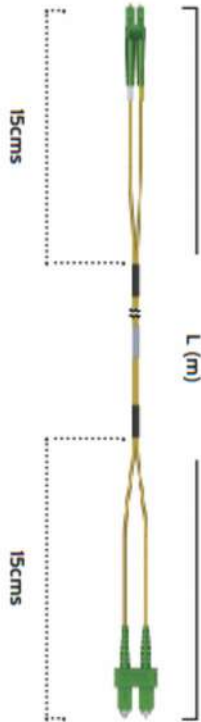

\* Producto bajo pedido

\*\* Producto última vez en lista de precios o hasta agotar inventarios

NU Producto Nuevo

# PATCH CORDS DE FIBRA ÓPTICA PARA CABLEADO ESTRUCTURADO

CÓDIGO	REFERENCIA	DESCRIPCIÓN				PRECIO UNITARIO	
<b>PATCH CORDS DUPLEX MULTIMODO 62/125um OM1, 2M CHAQUETA LSZH</b>							
			LC 	SC 	ST 	FC 	
VF00098	PCVLCCLC62-2	LC	x				BAJO CONSULTA
VF00099	PCVLCSC62-2	SC	x				BAJO CONSULTA
VF00100	PCVLCST62-2	ST	x				BAJO CONSULTA
VF00101	PCVLCFC62-2	FC	x				BAJO CONSULTA
VF00102	PCVSCSC62-2	SC		x			BAJO CONSULTA
VF00103	PCVSCST62-2	ST		x			BAJO CONSULTA
VF00104	PCVSCFC62-2	FC		x			BAJO CONSULTA
VF00105	PCVSTST62-2	ST			x		BAJO CONSULTA
VF00106	PCVSTFC62-2	FC			x		BAJO CONSULTA
VF00107	PCVFCFC62-2	FC				x	BAJO CONSULTA

<b>PATCH CORDS DUPLEX MULTIMODO 62/125um OM1, 3M CHAQUETA LSZH</b>							
			LC 	SC 	ST 	FC 	
VF00108	PCVLCCLC62-3	LC	X				BAJO CONSULTA
VF00109	PCVLCSC62-3	SC	X				BAJO CONSULTA
VF00110	PCVLCST62-3	ST	X				BAJO CONSULTA
VF00111	PCVLCFC62-3	FC	X				BAJO CONSULTA
VF00112	PCVSCSC62-3	SC		X			BAJO CONSULTA
VF00113	PCVSCST62-3	ST		X			BAJO CONSULTA
VF00114	PCVSCFC62-3	FC		X			BAJO CONSULTA
VF00115	PCVSTST62-3	ST			X		BAJO CONSULTA
VF00116	PCVSTFC62-3	FC			X		BAJO CONSULTA
VF00117	PCVFCFC62-3	FC				X	BAJO CONSULTA

<b>PATCH CORDS DUPLEX MULTIMODO 62/125um OM1, 5M CHAQUETA LSZH</b>							
			LC 	SC 	ST 	FC 	
VF00118	PCVLCCLC62-5	LC	X				BAJO CONSULTA
VF00119	PCVLCSC62-5	SC	X				BAJO CONSULTA
VF00120	PCVLCST62-5	ST	X				BAJO CONSULTA
VF00121	PCVLCFC62-5	FC	X				BAJO CONSULTA
VF00122	PCVSCSC62-5	SC		X			BAJO CONSULTA
VF00123	PCVSCST62-5	ST		X			BAJO CONSULTA
VF00124	PCVSCFC62-5	FC		X			BAJO CONSULTA
VF00125	PCVSTST62-5	ST			X		BAJO CONSULTA
VF00126	PCVSTFC62-5	FC			X		BAJO CONSULTA
VF00127	PCVFCFC62-5	FC				X	BAJO CONSULTA

<b>PATCH CORDS DUPLEX MULTIMODO 62/125um OM1, 10M CHAQUETA LSZH</b>							
			LC 	SC 	ST 	FC 	
VF00128	PCVLCCLC62-10	LC	X				BAJO CONSULTA
VF00129	PCVLCSC62-10	SC	X				BAJO CONSULTA
VF00130	PCVLCST62-10	ST	X				BAJO CONSULTA
VF00131	PCVLCFC62-10	FC	X				BAJO CONSULTA
VF00132	PCVSCSC62-10	SC		X			BAJO CONSULTA
VF00133	PCVSCST62-10	ST		X			BAJO CONSULTA
VF00134	PCVSCFC62-10	FC		X			BAJO CONSULTA
VF00135	PCVSTST62-10	ST			X		BAJO CONSULTA
VF00136	PCVSTFC62-10	FC			X		BAJO CONSULTA
VF00137	PCVFCFC62-10	FC				X	BAJO CONSULTA

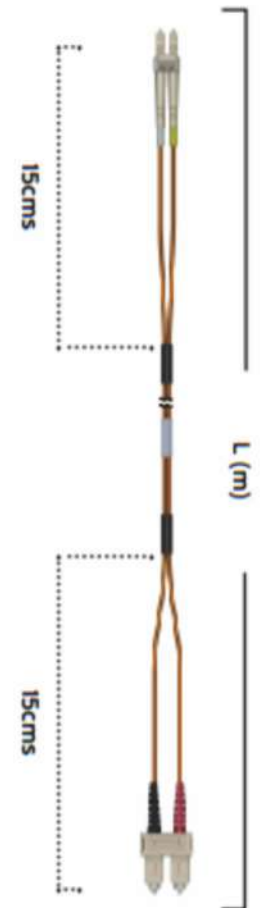

\* Producto bajo pedido

\*\* Producto última vez en lista de precios o hasta agotar inventarios

NU Producto Nuevo

## PATCH CORDS DE FIBRA ÓPTICA PARA CABLEADO ESTRUCTURADO

CÓDIGO	REFERENCIA	DESCRIPCIÓN	PRECIO UNITARIO
--------	------------	-------------	-----------------

### PATCH CORDS DUPLEX MULTIMODO 50/125um OM2, 2M CHAQUETA LSZH

			LC	SC	ST	FC	
**	VF00138	PCVLCLC50-2	LC	X			\$ 33.300
**	VF00139	PCVLCSC50-2	SC	X			\$ 33.300
*	VF00140	PCVLCST50-2	ST	X			BAJO CONSULTA
*	VF00141	PCVLCFC50-2	FC	X			BAJO CONSULTA
*	VF00142	PCVSCSC50-2	SC		X		\$ 33.300
*	VF00143	PCVSCST50-2	ST		X		BAJO CONSULTA
*	VF00144	PCVSCFC50-2	FC		X		BAJO CONSULTA
*	VF00145	PCVSTST50-2	ST			X	BAJO CONSULTA
*	VF00146	PCVSTFC50-2	FC			X	BAJO CONSULTA
*	VF00147	PCVFCFC50-2	FC			X	BAJO CONSULTA

### PATCH CORDS DUPLEX MULTIMODO 50/125um OM2, 3M CHAQUETA LSZH

			LC	SC	ST	FC	
**	VF00148	PCVLCLC50-3	LC	X			\$ 36.800
**	VF00149	PCVLCSC50-3	SC	X			BAJO CONSULTA
*	VF00150	PCVLCST50-3	ST	X			BAJO CONSULTA
*	VF00151	PCVLCFC50-3	FC	X			BAJO CONSULTA
**	VF00152	PCVSCSC50-3	SC		X		\$ 36.800
**	VF00153	PCVSCST50-3	ST		X		\$ 36.800
*	VF00154	PCVSCFC50-3	FC		X		BAJO CONSULTA
*	VF00155	PCVSTST50-3	ST			X	BAJO CONSULTA
*	VF00156	PCVSTFC50-3	FC			X	BAJO CONSULTA
*	VF00157	PCVFCFC50-3	FC			X	BAJO CONSULTA

### PATCH CORDS DUPLEX MULTIMODO 50/125um OM2, 5M CHAQUETA LSZH

			LC	SC	ST	FC	
**	VF00158	PCVLCLC50-5	LC	X			BAJO CONSULTA
**	VF00159	PCVLCSC50-5	SC	X			\$ 42.000
*	VF00160	PCVLCST50-5	ST	X			BAJO CONSULTA
*	VF00161	PCVLCFC50-5	FC	X			BAJO CONSULTA
**	VF00162	PCVSCSC50-5	SC		X		\$ 42.000
**	VF00163	PCVSCST50-5	ST		X		\$ 42.000
**	VF00164	PCVSCFC50-5	FC		X		BAJO CONSULTA
**	VF00165	PCVSTST50-5	ST			X	\$ 42.000
*	VF00166	PCVSTFC50-5	FC			X	BAJO CONSULTA
*	VF00167	PCVFCFC50-5	FC			X	BAJO CONSULTA

### PATCH CORDS DUPLEX MULTIMODO 50/125um OM2, 10M CHAQUETA LSZH

			LC	SC	ST	FC	
**	VF00168	PCVLCLC50-10	LC	X			\$ 54.000
**	VF00169	PCVLCSC50-10	SC	X			\$ 54.000
*	VF00170	PCVLCST50-10	ST	X			BAJO CONSULTA
*	VF00171	PCVLCFC50-10	FC	X			BAJO CONSULTA
**	VF00172	PCVSCSC50-10	SC		X		\$ 54.000
**	VF00173	PCVSCST50-10	ST		X		BAJO CONSULTA
*	VF00174	PCVSCFC50-10	FC		X		BAJO CONSULTA
*	VF00175	PCVSTST50-10	ST			X	BAJO CONSULTA
*	VF00176	PCVSTFC50-10	FC			X	BAJO CONSULTA
*	VF00177	PCVFCFC50-10	FC			X	BAJO CONSULTA

\* Producto bajo pedido

\*\* Producto última vez en lista de precios o hasta agotar inventarios

NU Producto Nuevo



# PATCH CORDS DE FIBRA ÓPTICA PARA CABLEADO ESTRUCTURADO



CÓDIGO	REFERENCIA	DESCRIPCIÓN	PRECIO UNITARIO
--------	------------	-------------	-----------------

## PATCH CORDS DUPLEX MULTIMODO 50/125um OM3, 2M CHAQUETA LSZH

			LC	SC	ST	FC	
VF00178	PCVLCLCOM3-2	LC	X				\$ 70.300
VF00179	PCVLCSCOM3-2	SC	X				\$ 70.300
* VF00180	PCVLCSTOM3-2	ST	X				BAJO CONSULTA
* VF00181	PCVLCFCOM3-2	FC	X				BAJO CONSULTA
VF00182	PCVSCCOM3-2	SC		X			\$ 70.300
VF00183	PCVSCSTOM3-2	ST		X			\$ 70.300
* VF00184	PCVSCFCOM3-2	FC		X			BAJO CONSULTA
VF00185	PCVSTSTOM3-2	ST			X		\$ 70.300
* VF00186	PCVSTFCOM3-2	FC			X		BAJO CONSULTA
* VF00187	PCVFCFCOM3-2	FC				X	BAJO CONSULTA



## PATCH CORDS DUPLEX MULTIMODO 50/125um OM3, 3M CHAQUETA LSZH

			LC	SC	ST	FC	
VF00188	PCVLCLCOM3-3	LC	X				\$ 78.400
VF00189	PCVLCSCOM3-3	SC	X				\$ 78.400
VF00190	PCVLCSTOM3-3	ST	X				BAJO CONSULTA
* VF00191	PCVLCFCOM3-3	FC	X				BAJO CONSULTA
* VF00192	PCVSCCOM3-3	SC		X			\$ 78.400
VF00193	PCVSCSTOM3-3	ST		X			BAJO CONSULTA
* VF00194	PCVSCFCOM3-3	FC		X			BAJO CONSULTA
* VF00195	PCVSTSTOM3-3	ST			X		BAJO CONSULTA
* VF00196	PCVSTFCOM3-3	FC			X		BAJO CONSULTA
* VF00197	PCVFCFCOM3-3	FC				X	BAJO CONSULTA

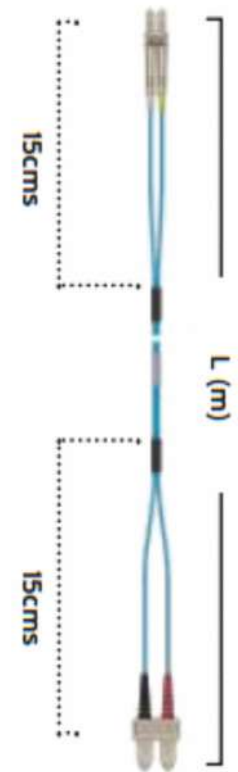

## PATCH CORDS DUPLEX MULTIMODO 50/125um OM3, 5M CHAQUETA LSZH

			LC	SC	ST	FC	
VF00198	PCVLCLCOM3-5	LC	X				\$ 94.600
VF00199	PCVLCSCOM3-5	SC	X				\$ 94.600
* VF00200	PCVLCSTOM3-5	ST	X				BAJO CONSULTA
* VF00201	PCVLCFCOM3-5	FC	X				BAJO CONSULTA
VF00202	PCVSCCOM3-5	SC		X			\$ 94.600
* VF00203	PCVSCSTOM3-5	ST		X			BAJO CONSULTA
* VF00204	PCVSCFCOM3-5	FC		X			BAJO CONSULTA
* VF00205	PCVSTSTOM3-5	ST			X		BAJO CONSULTA
* VF00206	PCVSTFCOM3-5	FC			X		BAJO CONSULTA
* VF00207	PCVFCFCOM3-5	FC				X	BAJO CONSULTA

## PATCH CORDS DUPLEX MULTIMODO 50/125um OM3, 10M CHAQUETA LSZH

			LC	SC	ST	FC	
VF00208	PCVLCLCOM3-10	LC	X				\$ 149.100
VF00209	PCVLCSCOM3-10	SC	X				\$ 149.100
* VF00210	PCVLCSTOM3-10	ST	X				BAJO CONSULTA
* VF00211	PCVLCFCOM3-10	FC	X				BAJO CONSULTA
VF00212	PCVSCCOM3-10	SC		X			\$ 149.100
* VF00213	PCVSCSTOM3-10	ST		X			BAJO CONSULTA
* VF00214	PCVSCFCOM3-10	FC		X			BAJO CONSULTA
* VF00215	PCVSTSTOM3-10	ST			X		BAJO CONSULTA
* VF00216	PCVSTFCOM3-10	FC			X		BAJO CONSULTA
* VF00217	PCVFCFCOM3-10	FC				X	BAJO CONSULTA

## PATCH CORDS DUPLEX MULTIMODO 50/125um OM3, 20M CHAQUETA LSZH

			LC	SC	ST	FC	
NU VF00360	PCVLCLCOM3-20	LC	X				\$ 224.500

## PATCH CORDS DUPLEX MULTIMODO 50/125um OM3, 30M CHAQUETA LSZH

			LC	SC	ST	FC	
NU VF00363	PCVLCLCOM3-30	LC	X				\$ 305.500



## PATCH CORDS DE FIBRA ÓPTICA PARA CABLEADO ESTRUCTURADO

CÓDIGO	REFERENCIA	DESCRIPCIÓN	PRECIO UNITARIO
--------	------------	-------------	-----------------

### PATCH CORDS DUPLEX MULTIMODO 50/125um OM4, 2M CHAQUETA LSZH

			LC	SC	ST	FC	
VF00218	PCVLCLCOM4-2	LC	X				\$ 91.600
VF00219	PCVLCSCOM4-2	SC	X				\$ 91.600
* VF00220	PCVLCSTOM4-2	ST	X				BAJO CONSULTA
* VF00221	PCVLCFCOM4-2	FC	X				BAJO CONSULTA
VF00222	PCVSCSCOM4-2	SC		X			\$ 91.600
* VF00223	PCVSCSTOM4-2	ST		X			BAJO CONSULTA
* VF00224	PCVSCFCOM4-2	FC		X			BAJO CONSULTA
* VF00225	PCVSTSTOM4-2	ST			X		BAJO CONSULTA
* VF00226	PCVSTFCOM4-2	FC			X		BAJO CONSULTA
* VF00227	PCVFCFCOM4-2	FC				X	BAJO CONSULTA

### PATCH CORDS DUPLEX MULTIMODO 50/125um OM4, 3M CHAQUETA LSZH

			LC	SC	ST	FC	
VF00228	PCVLCLCOM4-3	LC	X				\$ 108.800
VF00229	PCVLCSCOM4-3	SC	X				\$ 108.800
* VF00230	PCVLCSTOM4-3	ST	X				BAJO CONSULTA
* VF00231	PCVLCFCOM4-3	FC	X				BAJO CONSULTA
VF00232	PCVSCSCOM4-3	SC		X			\$ 108.800
* VF00233	PCVSCSTOM4-3	ST		X			BAJO CONSULTA
* VF00234	PCVSCFCOM4-3	FC		X			BAJO CONSULTA
* VF00235	PCVSTSTOM4-3	ST			X		BAJO CONSULTA
* VF00236	PCVSTFCOM4-3	FC			X		BAJO CONSULTA
* VF00237	PCVFCFCOM4-3	FC				X	BAJO CONSULTA

### PATCH CORDS DUPLEX MULTIMODO 50/125um OM4, 5M CHAQUETA LSZH

			LC	SC	ST	FC	
VF00238	PCVLCLCOM4-5	LC	X				\$ 137.800
VF00239	PCVLCSCOM4-5	SC	X				\$ 137.800
* VF00240	PCVLCSTOM4-5	ST	X				BAJO CONSULTA
* VF00241	PCVLCFCOM4-5	FC	X				BAJO CONSULTA
NU VF00242	PCVSCSCOM4-5	SC		X			\$ 137.800
* VF00243	PCVSCSTOM4-5	ST		X			BAJO CONSULTA
* VF00244	PCVSCFCOM4-5	FC		X			BAJO CONSULTA
* VF00245	PCVSTSTOM4-5	ST			X		BAJO CONSULTA
* VF00246	PCVSTFCOM4-5	FC			X		BAJO CONSULTA
* VF00247	PCVFCFCOM4-5	FC				X	BAJO CONSULTA

### PATCH CORDS DUPLEX MULTIMODO 50/125um OM4, 10M CHAQUETA LSZH

			LC	SC	ST	FC	
VF00248	PCVLCLCOM4-10	LC	X				\$ 212.600
VF00249	PCVLCSCOM4-10	SC	X				\$ 212.600
* VF00250	PCVLCSTOM4-10	ST	X				BAJO CONSULTA
* VF00251	PCVLCFCOM4-10	FC	X				BAJO CONSULTA
VF00252	PCVSCSCOM4-10	SC		X			\$ 212.600
* VF00253	PCVSCSTOM4-10	ST		X			BAJO CONSULTA
* VF00254	PCVSCFCOM4-10	FC		X			BAJO CONSULTA
* VF00255	PCVSTSTOM4-10	ST			X		BAJO CONSULTA
* VF00256	PCVSTFCOM4-10	FC			X		BAJO CONSULTA
* VF00257	PCVFCFCOM4-10	FC				X	BAJO CONSULTA

### PATCH CORDS DUPLEX MULTIMODO 50/125um OM4, 20M CHAQUETA LSZH

			LC	SC	ST	FC	
NU VF00361	PCVLCLCOM4-20	LC	X				\$352.400

### PATCH CORDS DUPLEX MULTIMODO 50/125um OM4, 30M CHAQUETA LSZH

			LC	SC	ST	FC	
NU VF00364	PCVLCLCOM4-30	LC	X				\$ 397.100

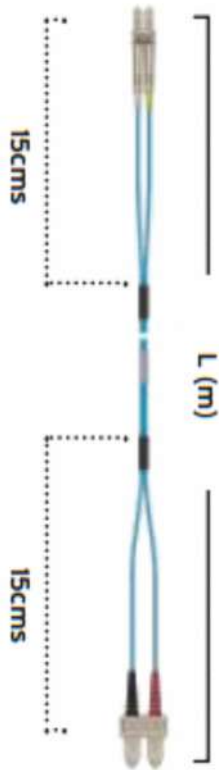

# PIGTAILS Y FAN OUT DE FIBRA ÓPTICA PARA CABLEADO ESTRUCTURADO



PTVSXMSC-2



PTVSXOM4SC-2



KFOV-12H

CÓDIGO	REFERENCIA	DESCRIPCIÓN				PRECIO UNITARIO
--------	------------	-------------	--	--	--	-----------------

### PIGTAILS SIMPLEX MONOMODO, UPC, 2M

		LC	SC	ST	FC	
VF00258	PTVSXSMLC-2	X				\$ 18.000
VF00259	PTVSXSMSC-2		X			\$ 18.000
VF00260	PTVSXSMST-2			X		\$ 18.000
* VF00261	PTVSXSMFC-2				X	BAJO CONSULTA

### PIGTAILS SIMPLEX MONOMODO, APC, 2M

		LC	SC	ST	FC	
* VF00262	PTVSXSMLC-2A	X				BAJO CONSULTA
* VF00263	PTVSXSMSC-2A		X			BAJO CONSULTA
* VF00264	PTVSXSMST-2A			X		BAJO CONSULTA
* VF00265	PTVSXSMFC-2A				X	BAJO CONSULTA

### PIGTAILS SIMPLEX MULTIMODO 62/125um OM1, 2M

		LC	SC	ST	FC	
* VF00266	PTVSX62LC-2	X				BAJO CONSULTA
* VF00267	PTVSX62SC-2		X			BAJO CONSULTA
* VF00268	PTVSX62ST-2			X		BAJO CONSULTA
* VF00269	PTVSX62FC-2				X	BAJO CONSULTA

### PIGTAILS SIMPLEX MULTIMODO 50/125um OM2, 2M

		LC	SC	ST	FC	
VF00270	PTVSX50LC-2	X				\$ 21.800
VF00271	PTVSX50SC-2		X			\$ 21.800
VF00272	PTVSX50ST-2			X		\$ 21.800
* VF00273	PTVSX50FC-2				X	BAJO CONSULTA

### PIGTAILS SIMPLEX MULTIMODO 50/125um OM3, 2M

		LC	SC	ST	FC	
VF00274	PTVSXOM3LC-2	X				\$ 21.800
VF00275	PTVSXOM3SC-2		X			\$ 21.800
VF00276	PTVSXOM3ST-2			X		\$ 21.800
* VF00277	PTVSXOM3FC-2				X	BAJO CONSULTA

### PIGTAILS SIMPLEX MULTIMODO 50/125um OM4, 2M

		LC	SC	ST	FC	
VF00278	PTVSXOM4LC-2	X				\$ 29.400
VF00279	PTVSXOM4SC-2		X			\$ 29.400
* VF00280	PTVSXOM4ST-2			X		BAJO CONSULTA
* VF00281	PTVSXOM4FC-2				X	BAJO CONSULTA

### KITS FAN OUT

VF00282	KFOV-6H	Kit Fan-Out 6 Hilos de fibra 1.2M	\$ 71.200
VF00283	KFOV-12H	Kit Fan-Out 12 Hilos de fibra 1.2M	\$ 80.300

\* Producto bajo pedido

\*\* Producto última vez en lista de precios o hasta agotar inventarios

NU Producto Nuevo

## BANDEJAS Y CAJAS PARA SISTEMAS DE FIBRA ÓPTICA



SPV3P-1US



SPV3P-1U



WBV-1M



TBV-4H



FSTV-12/24H



WBRV-1M



TBV-04H



TBV-04H



WBRV-1M

CÓDIGO	REFERENCIA	DESCRIPCIÓN	PRECIO UNITARIO
--------	------------	-------------	-----------------

### BANDEJAS PARA MONTAJE EN RACK

VF00284	SPV3P-1US	Bandeja modular para fibra óptica 1UR 19", deslizable y abatible hasta 45°, vacía para configurar 3 con placas intercambiables o módulos MTP, con máximo: 72 hilos LC --- 36 hilos SC --- 24 hilos ST --- 24 hilos FC --- (no incluye módulos MTP ni placas)	\$ 324.500
VF00285	SPV3P-1U	Bandeja modular para fibra óptica 1UR 19", deslizable. Puerta frontal de plexiglass, parte trasera con apertura, tapa superior abatible, salida de Patch Cords lateral, vacía para configurar 3 con placas intercambiables o módulos MTP, con máximo: 72 hilos LC --- 36 hilos SC --- 24 hilos ST --- 24 hilos FC --- (no incluye placas LC, SC, ST, FC, ni módulos MTP)	\$ 887.500
VF00286	SPV3P-2U	Bandeja modular para fibra óptica 2UR 19", deslizable. puerta frontal de plexiglass, parte trasera con apertura, tapa superior abatible, salida de patch cords lateral, anillos organizadores, vacía para configurar 6 con placas intercambiables o módulos MTP, con máximo: 144 hilos LC --- 72 hilos SC --- 48 hilos ST --- 48 hilos FC --- (no incluye placas LC, SC, ST, FC, NI MÓDULOS MTP)	\$ 1.000.500

### CAJAS DE SOBREPONER (DE PARED)

VF00288	WBV-1M	Caja de empalme modular para montaje en pared, vacía para configurar con 1 placa intercambiable o módulo MTP, con máximo: 24 hilos LC --- 12 hilos SC --- 8 hilos ST --- 8 hilos FC---(no incluye placa LC, SC, ST, FC, ni módulo MTP)	\$ 312.000
VF00289	WBV-2M	Caja de empalme modular para montaje en pared, vacía para configurar con 2 placas intercambiables o módulos MTP, con máximo: 48 hilos LC --- 24 hilos SC --- 16 hilos ST --- 16 hilos FC---(no incluye placa LC, SC, ST, FC, ni módulo MTP)	\$ 489.900
VF00290	WBV-4M	Caja de empalme modular para montaje en pared, vacía para configurar con 4 placas intercambiables o módulos MTP, con máximo: 96 hilos LC --- 48 hilos SC --- 32 hilos ST --- 32 hilos FC---(no incluye placas LC, SC, ST, FC, ni módulos MTP)	\$ 957.000

### CAJAS SOBREPONER PARA RIEL DIN

VF00433	WBRV-1M	Caja de empalme modular para montaje en riel DIN, vacía para configurar con 1 placa intercambiable o módulo MTP, con máximo: 24 hilos LC --- 12 hilos SC--- 8 hilos ST --- 8 hilos FC---(no incluye placa LC, SC, ST, FC, ni módulo MTP)	\$ 378.700
---------	---------	--	------------

### CAJAS SOBREPONER PLÁSTICA

VF00436	TBV-04H	Caja de empalme plástica modular para montaje en pared, vacía para configurar con 2 adaptadores de fibra óptica duplex, para máximo 4 hilos LC	\$ 36.400
---------	---------	--	-----------

### ACCESORIOS

VF00333	STV-24H	Bandeja porta-empalme (splice) para 24 hilos de fibra, apilable. Versión Premium	BAJO CONSULTA
VF00455	FSTV-12/24H	Bandeja porta-empalme (splice) para 12/24 hilos de fibra, apilable, tapa transparente. Acepta kit de protección (termoencogible) de 45mm.	\$ 40.300
VF00336	SPV-6	Organizador circular (spool) dividible en 6 secciones (30° c/u) para fijar a bandejas o cajas con adhesivo y/o tornillos.	BAJO CONSULTA
NU VF00337	FSPV-45	kit de protectores para empalme 45mm, 100 piezas, transparente	\$ 76.400
VF00338	FSPV-45C	Kit de protectores para empalme 45mm, 12 piezas, en colores	BAJO CONSULTA
** VF00339	FSPV-60	Kit protectores para empalme 60mm, 100 piezas, transparentes	\$ 76.400

**NOTA:** Ver placas intercambiables y módulos MTP en pág 17.

\* Producto bajo pedido

\*\* Producto última vez en lista de precios o hasta agotar inventarios

NU Producto Nuevo

# PLACAS Y MÓDULOS MTP PARA SISTEMAS DE FIBRA ÓPTICA

CÓDIGO	REFERENCIA	DESCRIPCIÓN	PRECIO UNITARIO
--------	------------	-------------	-----------------

## PLACAS INTERCAMBIABLES EN COBRE Y FIBRA PARA BANDEJAS Y CAJAS DE EMPALME

VF00457	6PPV-RJ45ES-HK	Placa vacía blindada, 6 espacios keystone, para usar adaptadores de fibra o jacks tipo keystone	\$ 179.700
VF00294	3PPV-LCSMQX	Placa con 3 adaptadores LC Cuaduplex azules, para 12 hilos de fibra monomodo	\$ 186.000
* VF00295	6PPV-LCSMQX	Placa con 6 adaptadores LC Cuaduplex azules, para 24 hilos de fibra monomodo	\$ 266.800
* VF00296	3PPV-LCASMQX	Placa con 3 adaptadores APC LC Cuaduplex verdes, para 12 hilos de fibra monomodo	BAJO CONSULTA
VF00297	6PPV-LCASMQX	Placa con 6 adaptadores APC LC Cuaduplex verdes, para 24 hilos de fibra monomodo	BAJO CONSULTA
VF00298	3PPV-LCMMQX	Placa con 3 adaptadores LC Cuaduplex BEIGE, para 12 hilos de fibra multimodo	\$ 186.000
VF00299	6PPV-LCMMQX	Placa con 6 adaptadores LC Cuaduplex BEIGE, para 24 hilos de fibra multimodo	\$ 266.800
VF00300	3PPV-LCOM3QX	Placa con 3 adaptadores OM3/OM4 LC Cuaduplex AQUA, para 12 hilos de fibra multimodo	\$ 186.000
VF00301	6PPV-LCOM3QX	Placa con 6 adaptadores OM3/OM4 LC Cuaduplex AQUA, para 24 hilos de fibra multimodo	\$ 266.800
VF00302	3PPV-SCSMDX	Placa con 3 adaptadores SC Duplex azules, para 6 hilos de fibra monomodo	\$ 122.300
* VF00303	6PPV-SCSMDX	Placa con 6 adaptadores SC Duplex azules, para 12 hilos de fibra monomodo	\$ 158.100
* VF00304	3PPV-SCASMDX	Placa con 3 adaptadores APC SC Duplex verdes, para 6 hilos de fibra monomodo	BAJO CONSULTA
VF00305	6PPV-SCASMDX	Placa con 6 adaptadores APC SC Duplex verdes, para 12 hilos de fibra monomodo	BAJO CONSULTA
VF00306	3PPV-SCMMDX	Placa con 3 adaptadores SC Duplex BEIGE, para 6 hilos de fibra multimodo	\$ 122.300
VF00307	6PPV-SCMMDX	Placa con 6 adaptadores SC Duplex BEIGE, para 12 hilos de fibra multimodo	\$ 158.100
VF00308	3PPV-SCOM3DX	Placa con 3 adaptadores OM3/OM4 SC Duplex AQUA, para 6 hilos de fibra multimodo	\$ 122.300
VF00309	6PPV-SCOM3DX	Placa con 6 adaptadores OM3/OM4 SC Duplex AQUA, para 12 hilos de fibra multimodo	\$ 158.100
VF00310	8PPV-STSMSX	Placa con 8 adaptadores ST Simplex AMARILLOS, para 8 hilos de fibra monomodo	\$ 158.100
* VF00311	8PPV-STMMSX	Placa con 8 adaptadores ST Simplex negros, para 8 hilos de fibra multimodo	\$ 122.300
* VF00312	8PPV-FCSMSX	Placa con 8 adaptadores FC Simplex AMARILLOS, para 8 hilos de fibra monomodo	BAJO CONSULTA
* VF00313	8PPV-FCASMSX	Placa con 8 adaptadores APC FC Simplex verdes, para 8 hilos de fibra monomodo	BAJO CONSULTA
* VF00314	8PPV-FCMMSX	Placa con 8 adaptadores ST Simplex negros, para 8 hilos de fibra multimodo	BAJO CONSULTA
* VF00315	OPPV	Placa ciega	\$ 44.800
VF00316	BCPV	Tapa ciega para placas PPV	BAJO CONSULTA

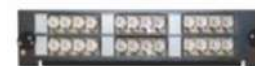

6PPV-LCMMQX



6PPV-LCASMQX



6PPV-LCOM3QX



3PPV-SCMMDX



8PPV-STSMSX



8PPV-STMMSX



8PPV-FCASMSX



OPPV



3 X BCPV

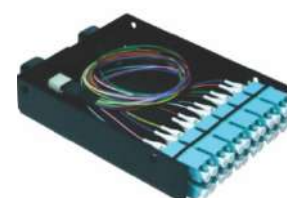

MTPCV-24LCOM3

\* Producto bajo pedido

\*\* Producto última vez en lista de precios o hasta agotar inventarios

NU Producto Nuevo

## CABLE DE COBRE PARA CABLEADO ESTRUCTURADO CATEGORÍA 5e, 6 Y 6A



CÓDIGO	REFERENCIA	DESCRIPCIÓN	PRECIO UNITARIO
<b>CABLE DE COBRE CATEGORÍA 5e</b>			
VCU0066	LCV5ECMU-GR	Cable de cobre categoría 5e, UTP-CM, 4PR 24AWG. Carrete 305M, COLOR GRIS. ETL VERIFIED TO ANSI/TIA-568-C.2 & ISO/IEC 11801, RoHS COMPLIANT	BAJO CONSULTA
<b>CABLE DE COBRE CATEGORÍA 6</b>			
VCU0071	LCV6LSZHU-GR	Cable de cobre categoría 6, UTP-LSZH, 4PR 23AWG. Carrete 305M COLOR GRIS. 3P VERIFIED TO ANSI/TIA-568-C.2 & ISO/IEC 11801, RoHS COMPLIANT	BAJO CONSULTA
VCU0080	LCV6LSZHU24-GR	Cable de cobre categoría 6, UTP-LSZH, 4PR 24AWG. Carrete 305M COLOR GRIS. 3P VERIFIED TO ANSI/TIA-568-C.2 & ISO/IEC 11801, RoHS COMPLIANT	BAJO CONSULTA
<b>CABLE DE COBRE CATEGORÍA 6A</b>			
VCU0072	LCV6ALSZHU-BL	Cable de cobre Categoría 6A, U/UTP- LSZH, sin pantalla, 4PR 23AWG. Carrete 305M, COLOR AZUL. 3P VERIFIED TO ANSI/TIA-568-C.2 & ISO/IEC 11801, RoHS COMPLIANT	BAJO CONSULTA
VCU0069	LCV6ALSZHF-GR	Cable de cobre Categoría 6A, F/UTP- LSZH, 4PR 23AWG. Carrete 305M, COLOR GRIS. 3P VERIFIED TO ANSI/TIA-568-C.2 & ISO/IEC 11801, RoHS COMPLIANT	BAJO CONSULTA
NU VCU0081	LCV6ALSZHUF-BL	Cable de cobre Categoría 6A, U/FTP- LSZH, apantallado con foil par por par, 4PR 23AWG. Carrete 305M, COLOR BLANCO. 3P VERIFIED TO ANSI/TIA-568-C.2 & ISO/IEC 11801, RoHS COMPLIANT	BAJO CONSULTA
NU VCU0082	LCV6ALSZHSF-GR	Cable de cobre Categoría 6A, S/FTP- LSZH, apantallado con foil par por par y malla general, 4PR 23AWG. Carrete 305M, COLOR GRIS. 3P VERIFIED TO ANSI/TIA-568-C.2 & ISO/IEC 11801, RoHS COMPLIANT	BAJO CONSULTA
<b>CABLES DE COBRE TIPO EXTERIOR</b>			
VCU0074	LCV5ECRM-MXSJ-BL	Cable de cobre UTP categoría 5e, interior/exterior, chaqueta sencilla color negro, CRM/CMX, 24AWG	BAJO CONSULTA
VCU0075	LCV6CRM-MXSJ-BL	Cable de cobre UTP categoría 6, interior/exterior, chaqueta sencilla color negro, CRM/CMX, 23AWG	BAJO CONSULTA
VCU0076	LCV5ECRM-MXDJ-BL	Cable de cobre UTP categoría 5e, interior/exterior, doble chaqueta color negro, CRM/CMX, 24AWG	BAJO CONSULTA
VCU0077	LCV6CRM-MXDJ-BL	Cable de cobre UTP categoría 6, interior/exterior, doble chaqueta color negro, CRM/CMX, 23AWG	BAJO CONSULTA

\* Producto bajo pedido

\*\* Producto última vez en lista de precios o hasta agotar inventarios

NU Producto Nuevo

# CABLE DE FIBRA ÓPTICA

CÓDIGO	REFERENCIA	DESCRIPCIÓN	PRECIO UNITARIO
<b>FIBRA ÓPTICA MULTIMODO 50/125µm OM2, TIPO INTERIOR/EXTERIOR</b>			
** VF00341	MMOM210TB-06FLSZHBL	Fibra óptica 6 hilos, multimodo 50/125µm OM2, interior/exterior, sin armadura, tight buffer, protección UV, bloqueo contra agua, chaqueta LSZH, color negro	BAJO CONSULTA
* VF00342	MMOM210TB-12FLSZHBL	Fibra óptica 12 hilos, multimodo 50/125µm OM2, interior/exterior, sin armadura, tight buffer, protección UV, bloqueo contra agua, chaqueta LSZH, color negro	BAJO CONSULTA
<b>FIBRA ÓPTICA MULTIMODO 50/125µm OM3 TIPO INTERIOR/EXTERIOR</b>			
VF00343	MMOM310TB-06FLSZHBL	Fibra óptica 6 hilos, multimodo 50/125µm OM3, interior/exterior, sin armadura, tight buffer, protección UV, bloqueo contra agua, chaqueta LSZH, color negro	BAJO CONSULTA
VF00344	MMOM310TB-12FLSZHBL	Fibra óptica 12 hilos, multimodo 50/125µm OM3, interior/exterior, sin armadura, tight buffer, protección UV, bloqueo contra agua, chaqueta LSZH, color negro	BAJO CONSULTA
<b>FIBRA ÓPTICA MULTIMODO 50/125µm OM4 TIPO INTERIOR/EXTERIOR</b>			
VF00345	MMOM410TB-06FLSZHBL	Fibra óptica 6 hilos, multimodo 50/125µm OM4, interior/exterior, sin armadura, tight buffer, protección UV, bloqueo contra agua, chaqueta LSZH, color negro	BAJO CONSULTA
VF00346	MMOM410TB-12FLSZHBL	Fibra óptica 12 hilos, multimodo 50/125µm OM4, interior/exterior, sin armadura, tight buffer, protección UV, bloqueo contra agua, chaqueta LSZH, color negro	BAJO CONSULTA
<b>FIBRA ÓPTICA MONOMODO INTERIOR/EXTERIOR</b>			
VF00357	SMOS210TB-12FLSZHBL	Fibra óptica 12 hilos, monomodo OS2, interior/exterior, sin armadura, tight buffer, protección UV, bloqueo contra agua, chaqueta LSZH, color negro	BAJO CONSULTA
* VF00358	SMOS210TB-24FLSZHBL	Fibra óptica 24 hilos, monomodo OS2, interior/exterior, sin armadura, tight buffer, protección UV, bloqueo contra agua, chaqueta LSZH, color negro	BAJO CONSULTA
<b>FIBRA ÓPTICA MULTIMODO 50/125µm OM2 TIPO EXTERIOR</b>			
* VF00347	MMOM2EXTLT-06FLSZHBL	Fibra óptica 6 hilos, multimodo 50/125µm OM2, exterior, con armadura metálica, loose tube, protección UV, bloqueo contra agua, chaqueta LSZH, color negro	BAJO CONSULTA
* VF00348	MMOM2EXTLT-12FLSZHBL	Fibra óptica 12 hilos, multimodo 50/125µm OM2, exterior, con armadura metálica, loose tube, protección UV, bloqueo contra agua, chaqueta LSZH, color negro	BAJO CONSULTA
<b>FIBRA ÓPTICA MULTIMODO 50/125µm OM3 TIPO EXTERIOR</b>			
VF00349	MMOM3EXTLT-06FLSZHBL	Fibra óptica 6 hilos, multimodo 50/125µm OM3, exterior, con armadura metálica, loose tube, protección UV, bloqueo contra agua, chaqueta LSZH, color negro	BAJO CONSULTA
VF00350	MMOM3EXTLT-12FLSZHBL	Fibra óptica 12 hilos, multimodo 50/125µm OM3, exterior, con armadura metálica, loose tube, protección UV, bloqueo contra agua, chaqueta LSZH, color negro	BAJO CONSULTA
<b>FIBRA ÓPTICA MULTIMODO 50/125µm OM4 TIPO EXTERIOR</b>			
VF00351	MMOM4EXTLT-06FLSZHBL	Fibra óptica 6 hilos, multimodo 50/125µm OM4, exterior, con armadura metálica, loose tube, protección UV, bloqueo contra agua, chaqueta LSZH, color negro	BAJO CONSULTA
VF00352	MMOM4EXTLT-12FLSZHBL	Fibra óptica 12 hilos, multimodo 50/125µm OM4, exterior, con armadura metálica, loose tube, protección UV, bloqueo contra agua, chaqueta LSZH, color negro	BAJO CONSULTA
<b>FIBRA ÓPTICA MONOMODO TIPO EXTERIOR</b>			
VF00353	SMOS2EXTLT-12FLSZHBL	Fibra óptica 12 hilos, monomodo OS2, exterior, con armadura metálica, loose tube, protección UV, bloqueo contra agua, chaqueta LSZH, color negro	BAJO CONSULTA
VF00354	SMOS2EXTLT-24FLSZHBL	Fibra óptica 24 hilos, monomodo OS2, exterior, con armadura metálica, loose tube, protección UV, bloqueo contra agua, chaqueta LSZH, color negro	BAJO CONSULTA
<b>FIBRA ÓPTICA MONOMODO TIPO EXTERIOR ADSS (dieléctrica autosoportada)</b>			
VF00380	SMOS2ADSS-12F	Fibra óptica 12 hilos, monomodo OS2, exterior, ADSS (dieléctrica autosoportada), spam 200mts, loose tube, color negro	BAJO CONSULTA



Fibra óptica ext. Con armadura



Fibra óptica int/ext

\* Producto bajo pedido

\*\* Producto última vez en lista de precios o hasta agotar inventarios

NU Producto Nuevo

## Redes y seguridad electrónica

Cables de cobre	2
Cables de fibra óptica	3
Elementos y accesorios para cableado estructurado categoría 6	4
Complementos y accesorios para cableado estructurado categoría 6A	5
Complementos y accesorios para cableado estructurado categoría 7A y 8	6
Solución ruggedized	7
Herrajes, regletas S66 y organizadores de cable	8
Face plate y accesorios	9
Elementos y accesorios para sistemas de fibra óptica	10 / 12
Racks abiertos, gabinetes, accesorios	13



INGRESA A

[www.laumayer.com](http://www.laumayer.com)

PARA CONOCER DETALLES

CÓDIGO	REFERENCIA	DESCRIPCIÓN	PRECIO UNITARIO
<b>CABLES CATEGORÍA 6</b>			
SIE0174	9C6L4-E2-RXA	Cable UTP categoría 6, LSZH 1-3-22, 4PR 24AWG, color violeta, 305 metros	BAJO CONSULTA
SIE0175	9C6M4-E2-RXA	Cable UTP categoría 6, CM, 4PR 24AWG, color gris, 305 metros	BAJO CONSULTA
<b>CABLES CATEGORÍA 6A</b>			
SIE0176	9A6L4-A5	Cable F/UTP categoría 6A, LSZH 1-3-22, 4PR 23AWG, color violeta, 305 metros	BAJO CONSULTA
SIE0177	9A6M4-A5	Cable F/UTP categoría 6A, CM, 4PR 23AWG, color gris, 305 metros	BAJO CONSULTA
SIE0222	9N6LW4-A5-01R1A	Cable F/FTP categoría 6A, interior/exterior, chaqueta sencilla color negro, LSZH/CMX, 23AWG, carrete 305metros	BAJO CONSULTA
NU SIE0314	9T6C14-A5-06R1A	Cables S/FTP categoría 6A, LSZH 1-3-22, 4P 23AWG, color azul, 305 metros	BAJO CONSULTA
<b>CABLES CATEGORÍA 7A Y HERRAMIENTAS</b>			
SIE0178	9T7L4-E10	Cables S/FTP categoría 7A, LSZH 1-3-22, 4P 23AWG, color violeta, 305 mteros	BAJO CONSULTA
SIE0179	CPT-T	Herramienta de preparacion para cable S/FTP TERA	\$ 716.500



9C6L4-E2-RXA



9C6M4-E2-RXA

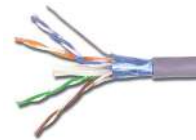

9A6L4-A5



CPT-T

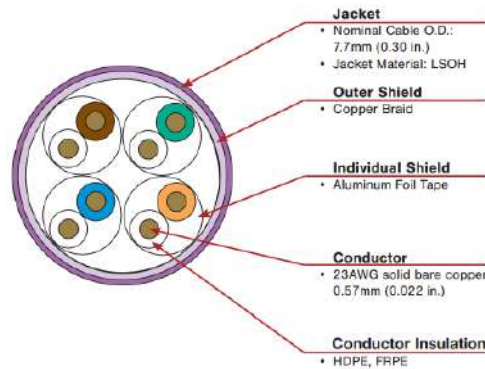

\* Producto bajo pedido

\*\* Producto última vez en lista de precios o hasta agotar inventarios

NU Producto Nuevo



CÓDIGO	REFERENCIA	DESCRIPCIÓN	PRECIO UNITARIO
<b>FIBRA ÓPTICA INTERIOR / EXTERIOR SIN ARMADURA</b>			
SIE0180	9GD5H006D-T301M	Fibra óptica 6 hilos, multimodo 50/125um OM3, tipo interior/exterior, sin armadura, tight buffer, LSZH-3C, color negro	BAJO CONSULTA
SIE0181	9GD5H012G-T301M	Fibra óptica 12 hilos, multimodo 50/125um OM3, tipo interior/exterior, sin armadura, tight buffer, LSZH-3C, color negro	BAJO CONSULTA
SIE0182	9GD5H006D-T501M	Fibra óptica 6 hilos, multimodo 50/125um OM4, tipo interior/exterior, sin armadura, tight buffer, LSZH-3C, color negro	BAJO CONSULTA
SIE0183	9GD5H012G-T501M	Fibra óptica 12 hilos, multimodo 50/125um OM4, tipo interior/exterior, sin armadura, tight buffer, LSZH-3C, color negro	BAJO CONSULTA
SIE0184	9GD8H012G-E201M	Fibra óptica 12 hilos, monomodo OS1/OS2, tipo interior/exterior, sin armadura, tight buffer, LSZH-3C, color negro	BAJO CONSULTA
<b>FIBRA ÓPTICA EXTERIOR CON ARMADURA METALICA</b>			
SIE0185	9F5LE4-6B2.00	Fibra óptica 6 hilos, multimodo 50/125um OM3, tipo exterior, con armadura metálica, loose tube, color negro	BAJO CONSULTA
SIE0186	9F5LE4-12D2.00	Fibra óptica 12 hilos, multimodo 50/125um OM3, tipo exterior, con armadura metálica, loose tube, color negro	BAJO CONSULTA
SIE0187	9F5VE4-6B2.00	Fibra óptica 6 hilos, multimodo 50/125um OM4, tipo exterior, con armadura metálica, loose tube, color negro	BAJO CONSULTA
SIE0188	9F5VE4-12D2.00	Fibra óptica 12 hilos, multimodo 50/125um OM4, tipo exterior, con armadura metálica, loose tube, color negro	BAJO CONSULTA
SIE0189	9F5VE4-24B2.00	Fibra óptica 24 hilos, multimodo 50/125um OM4, tipo exterior, con armadura metálica, loose tube, color negro	BAJO CONSULTA
SIE0190	9F8LE4-6B2.00	Fibra óptica 6 hilos, monomodo OS1/OS2, tipo exterior, con armadura metálica, loose tube, color negro	BAJO CONSULTA
SIE0191	9F8LE4-12D2.00	Fibra óptica 12 hilos, monomodo OS1/OS2, tipo exterior, con armadura metálica, loose tube, color negro	BAJO CONSULTA
SIE0192	9F8LE4-24B2.00	Fibra óptica 24 hilos, monomodo OS1/OS2, tipo exterior, con armadura metálica, loose tube, color negro	BAJO CONSULTA
SIE0193	9F8LE4-36D2.00	Fibra óptica 36 hilos, monomodo OS1/OS2, tipo exterior, con armadura metálica, loose tube, color negro	BAJO CONSULTA
<b>FIBRA ÓPTICA INTERIOR / EXTERIOR PROTECCIÓN BÁSICA ANTIROEDORES DIELECTRICA</b>			
SIE0194	9GG5H006D-T301M	Fibra óptica 6 hilos, multimodo 50/125um OM3, tipo interior/exterior, dieléctrica, protección básica antiroedores, Loose Tube, LSZH-3C, color negro	BAJO CONSULTA
SIE0195	9GG5H012G-T301M	Fibra óptica 12 hilos, multimodo 50/125um OM3, tipo interior/exterior, dieléctrica, protección básica antiroedores, Loose Tube, LSZH-3C, color negro	BAJO CONSULTA
SIE0196	9GG5H006D-T501M	Fibra óptica 6 hilos, multimodo 50/125um OM4, tipo interior/exterior, dieléctrica, protección básica antiroedores, Loose Tube, LSZH-3C, color negro	BAJO CONSULTA
SIE0197	9GG5H012G-T501M	Fibra óptica 12 hilos, multimodo 50/125um OM4, tipo interior/exterior, dieléctrica, protección básica antiroedores, Loose Tube, LSZH-3C, color negro	BAJO CONSULTA
SIE0198	9GG8H012G-E201M	Fibra óptica 12 hilos, monomodo OS1/OS2, tipo interior/exterior, dieléctrica, protección básica antiroedores, Loose Tube, LSZH-3C, color negro	BAJO CONSULTA

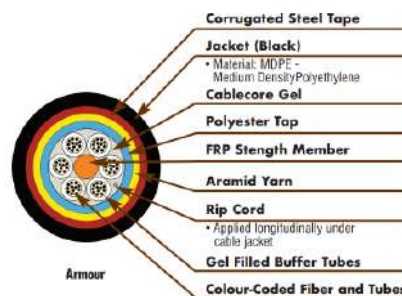
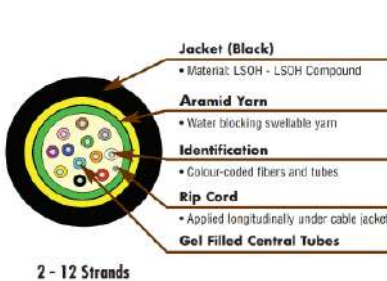

\* Producto bajo pedido

\*\* Producto última vez en lista de precios o hasta agotar inventarios

NU Producto Nuevo



MX6-F01B



P6U-8-8



P6U-BOOT



HD6-24



HD6-48



CÓDIGO	REFERENCIA	DESCRIPCIÓN	PRECIO UNITARIO
<b>TOMAS (JACKS) RJ45 CATEGORÍA 6, MAX</b>			
** SIE0001	MX6-F02B	Jack categoría 6 color blanco	\$ 27.900
** SIE0002	MX6-F01B	Jack categoría 6 color negro	\$ 27.900
** SIE0003	MX6-F06B	Jack categoría 6 color azul	\$ 27.900
** SIE0004	MX6-F03B	Jack categoría 6 color rojo	\$ 27.900
<b>TOMAS (JACKS) RJ45 CATEGORÍA 6, ULTRAMAX</b>			
NU SIE0253	U6-H02NB	Jack categoría 6 color blanco	\$ 34.000
NU SIE0252	U6-H01NB	Jack categoría 6 color negro	\$ 34.000
NU SIE0250	U6-H06NB	Jack categoría 6 color azul	\$ 34.000
NU SIE0251	U6-H03NB	Jack categoría 6 color rojo	\$ 34.000
NU SIE0254	U6-P00NB	Jack categoría 6 para herrajes referencia: UPN-F1-24E-RS y UPN-F1-48E-RS	\$ 34.000
<b>HERAMIENTAS DE TERMINACION</b>			
NU SIE0246	UMAX-PD	Herramienta de terminación para jack ULTRAMAX	\$ 12.580.700
NU SIE0247	UMAX-PD-H	Cabezal repuesto para herramienta de terminación ULTRAMAX referencia : UMAX-PD	\$ 359.600
NU SIE0248	PG-2	Protector palma para ponchado de Jacks ULTRAMAX , incluye inserto	\$ 134.900
NU SIE0249	PG2-U	Inserto para protector palma referencia PG-2	\$ 33.900
<b>PLUG RJ45 CATEGORÍA 6</b>			
SIE0005	P6U-8-8	Plug RJ45 categoría 6 UTP plástico	\$ 6.700
<b>BOTA PARA PLUG RJ45 CATEGORÍA 6</b>			
** SIE0006	P6U-BOOT	Bota protectora, transparente, para plug RJ45 categorías 6	\$ 113.000
<b>PATCH PANEL CATEGORÍA 6 UTP, HD6</b>			
NU SIE0007	HD6-24	Patch panel de 24 puertos categoría 6, 19", 1RU, incluye barra trasera para organización de cable	\$ 813.900
NU SIE0008	HD6-48	Patch panel de 48 puertos categoría 6, 19", 2RU, incluye barra trasera para organización de cable	\$ 1.526.200
<b>PATCH PANEL CATEGORÍA 6 UTP, ULTRAMAX</b>			
SIE0255	UP6-F1-24L-RS	Patch panel de 24 puertos categoría 6, 19", 1RU, incluye organizador de cables trasero	\$ 966.300
SIE0256	UP6-F2-48L-RS	Patch panel de 48 puertos categoría 6, 19", 2RU, incluye organizador de cables trasero	\$ 1.932.500
<b>PATCH CORD UTP CATEGORÍA 6</b>			
SIE0017	MC6-1.5-03B	Patch cord categoría 6, 1.5 pies, rojo, (45 cm)	\$ 27.900
SIE0009	PC6-001M-A06LS	Patch cord categoría 6, 3 pies, azul, (0.9 m)	\$ 26.300
SIE0013	PC6-001M-A02LS	Patch cord categoría 6, 3 pies, blanco, (0.9 m)	\$ 26.300
SIE0016	MC6-03-03B	Patch cord categoría 6, 3 pies, rojo, (0.9 m)	\$ 32.800
SIE0010	PC6-1.5M-A06LS	Patch cord categoría 6 ,5 pies, azul, (1.5 m)	\$ 28.900
SIE0014	PC6-1.5M-A02LS	Patch cord categoría 6, 5 pies, blanco, (1.5 m)	\$ 32.800
SIE0021	MC6-1.5M-04B	Patch cord categoría 6, 5 pies, gris, (1.5 m)	BAJO CONSULTA
SIE0011	PC6-002M-A06LS	Patch cord categoría 6, 7 pies, azul, (2.1 m)	\$ 31.400
SIE0199	PC6-002M-A02LS	Patch cord categoría 6, 7 pies, blanco, (2.1 m)	\$ 35.700
SIE0018	MC6-07-03B	Patch cord categoría 6, 7 pies, rojo, (2.1 m)	\$ 39.400
SIE0012	PC6-003M-A06LS	Patch cord categoría 6, 10 pies, azul, (3 m)	\$ 38.200
SIE0015	PC6-003M-A02LS	Patch cord categoría 6, 10 pies, blanco, (3 m)	\$ 38.200
SIE0019	MC6-10-03B	Patch cord categoría 6, 10 pies, rojo, (3 m)	\$ 45.800
SIE0200	PC6-006M-A02LS	Patch cord categoría 6, 20 pies, blanco, (6 m)	\$ 64.300
SIE0024	MC6-06M-04B	Patch cord categoría 6, 20 pies, gris, (6 m)	\$ 69.600

# ELEMENTOS Y ACCESORIOS PARA CABLEADO ESTRUCTURADO CATEGORÍA 6A



CÓDIGO	REFERENCIA	DESCRIPCIÓN	PRECIO UNITARIO
<b>TOMAS (JACKS) RJ45 CATEGORÍA 6A BLINDADO, Z-MAX</b>			
SIE0025	Z6A-S01B	Jack categoría 6A blindado, color negro, sin tapa cubre polvo	\$ 56.200
SIE0026	Z6A-S06B	Jack categoría 6A blindado, color azul, sin tapa cubre polvo	\$ 56.200
SIE0027	Z6A-S03B	Jack categoría 6A blindado, color rojo, sin tapa cubre polvo	\$ 56.200
SIE0028	Z6A-S02B	Jack categoría 6A blindado, color blanco, sin tapa cubre polvo	\$ 56.200
SIE0029	Z6A-SPB	Jack categoría 6A blindado para herraje, color plata, sin tapa cubre polvo, instalable en herraje ZS-PNL-U24Ey ZS-PNL-U48E	\$ 56.200
<b>TOMAS (JACKS) RJ45 CATEGORÍA 6A, ULTRAMAX</b>			
NU SIE0259	U6A-H01NB	Jack categoría 6A UTP color negro	\$ 41.700
NU SIE0257	U6A-H06NB	Jack categoría 6A UTP color azul	\$ 41.700
NU SIE0258	U6A-H03NB	Jack categoría 6A UTP color rojo	\$ 41.700
NU SIE0260	U6A-H02NB	Jack categoría 6A UTP color blanco	\$ 41.700
NU SIE0261	U6A-P00NB	Jack categoría 6A UTP para herrajes referencia: UPN-F1-24E-RS y UPN-F1-48E-RS	\$ 41.700
<b>PLUG RJ45 CATEGORÍA 6A BLINDADO, Z-PLUG</b>			
SIE0031	ZP1-6AS-01B	Plug categoría 6A blindado, terminación en campo	\$ 92.300
<b>HERAMIENTAS DE TERMINACION Z-TOOL / Z-TOOL-ZP</b>			
SIE0030	Z-TOOL	Herramienta de terminación para jacks Z-MAX	\$ 73.700
SIE0032	Z-TOOL-ZP	Herramienta de terminación para plug Z-TOOL	\$ 77.500
<b>PATCH PANEL BLINDADO CATEGORIA 6A</b>			
SIE0033	Z6AS-PNL-24K	Patch panel de 24 puertos categoría 6A (incluye jacks), blindado, 19", 1RU, incluye barra trasera para organización de cable	\$ 2.240.300
SIE0034	Z6AS-PNLA-U48K	Patch panel de 48 puertos, angulado, categoría 6A (incluye jacks), blindado, 19", 1RU, incluye barra trasera para organización de cable	\$ 4.180.300
<b>PATCH CORD S/FTP CATEGORIA 6A DIAMETRO REDUCIDO</b>			
SIE0035	SP6A-S03-06B	Patch cord categoría 6A, blindado S/FTP, diámetro reducido, 3 pies, azul, (0.9 m)	\$ 74.700
SIE0043	SP6A-S03-02B	Patch cord categoría 6A, blindado S/FTP, diámetro reducido, 3 pies, blanco, (0.9 m)	\$ 74.700
SIE0039	SP6A-S03-03B	Patch cord categoría 6A, blindado S/FTP, diámetro reducido, 3 pies, rojo, (0.9 m)	\$ 74.700
SIE0047	SP6A-S03-04B	Patch cord categoría 6A, blindado S/FTP, diámetro reducido, 3 pies, gris, (0.9 m)	\$ 74.700
SIE0036	SP6A-S05-06B	Patch cord categoría 6A, blindado S/FTP, diámetro reducido, 5 pies, azul, (1.5 m)	\$ 80.600
SIE0044	SP6A-S05-02B	Patch cord categoría 6A, blindado S/FTP, diámetro reducido, 5 pies, blanco, (1.5 m)	\$ 80.600
SIE0040	SP6A-S05-03B	Patch cord categoría 6A, blindado S/FTP, diámetro reducido, 5 pies, rojo, (1.5 m)	\$ 80.600
SIE0048	SP6A-S05-04B	Patch cord categoría 6A, blindado S/FTP, diámetro reducido, 5 pies, gris, (1.5 m)	\$ 80.600
SIE0037	SP6A-S07-06B	Patch cord categoría 6A, blindado S/FTP, diámetro reducido, 7 pies, azul, (2.1 m)	\$ 86.400
SIE0045	SP6A-S07-02B	Patch cord categoría 6A, blindado S/FTP, diámetro reducido, 7 pies, blanco, (2.1 m)	\$ 86.400
SIE0041	SP6A-S07-03B	Patch cord categoría 6A, blindado S/FTP, diámetro reducido, 7 pies, rojo, (2.1 m)	\$ 86.400
SIE0049	SP6A-S07-04B	Patch cord categoría 6A, blindado S/FTP, diámetro reducido, 7 pies, gris, (2.1 m)	\$ 86.400
SIE0229	SP6A-S07-24	Patch cord categoría 6A, blindado S/FTP, diámetro reducido, 7 pies, gris claro, (2.1 m)	\$ 103.500
SIE0038	SP6A-S10-06B	Patch cord categoría 6A, blindado S/FTP, diámetro reducido, 10 pies, azul, (3 m)	\$ 95.300
SIE0046	SP6A-S10-02B	Patch cord categoría 6A, blindado S/FTP, diámetro reducido, 10 pies, blanco, (3 m)	\$ 95.300
SIE0042	SP6A-S10-03B	Patch cord categoría 6A, blindado S/FTP, diámetro reducido, 10 pies, rojo, (3 m)	\$ 95.300
SIE0050	SP6A-S10-04B	Patch cord categoría 6A, blindado S/FTP, diámetro reducido, 10 pies, gris, (3 m)	\$ 95.300
SIE0231	SP6A-S10-24	Patch cord categoría 6A, blindado S/FTP, diámetro reducido, 10 pies, gris claro, (3 m)	\$ 114.000
SIE0051	SP6A-S17-04	Patch cord categoría 6A, blindado S/FTP, diámetro reducido, 17 pies, gris, (5,1 m)	\$ 137.600
SIE0237	SP6A-S17-24	Patch cord categoría 6A, blindado S/FTP, diámetro reducido, 17 pies, gris claro, (5,1 m)	\$ 138.000
SIE0241	SP6A-S33-24	Patch cord categoría 6A, blindado S/FTP, diámetro reducido, 33 pies, gris claro, (10m)	\$ 219.900



Z6A-S01B



ZP1-6AS-01B



Z-TOOL



Z-TOOL-ZP



Z6AS-PNL-24K



Z6AS-PNLA-U48K



SP6A-S10-06B



CÓDIGO	REFERENCIA	DESCRIPCIÓN	PRECIO UNITARIO
<b>PATCH CORD S/FTP CATEGORIA 6A Z-MAX</b>			
NU	SIE0225	ZM6A-S03-06B Patch cord categoría 6A, blindado S/FTP, 3 pies, azul, (0.9 m)	\$ 74.700
NU	SIE0230	ZM6A-S03-02B Patch cord categoría 6A, blindado S/FTP, 3 pies, blanco, (0.9 m)	BAJO CONSULTA
NU	SIE0224	ZM6A-S03-03B Patch cord categoría 6A, blindado S/FTP, 3 pies, rojo, (0.9 m)	\$\$ 74.700
NU	SIE0232	ZM6A-S03-04B Patch cord categoría 6A, blindado S/FTP, 3 pies, gris, (0.9 m)	BAJO CONSULTA
NU	SIE0233	ZM6A-S05-06B Patch cord categoría 6A, blindado S/FTP, 5 pies, azul, (1.5 m)	BAJO CONSULTA
NU	SIE0234	ZM6A-S05-02B Patch cord categoría 6A, blindado S/FTP, 5 pies, blanco, (1.5 m)	BAJO CONSULTA
NU	SIE0235	ZM6A-S05-03B Patch cord categoría 6A, blindado S/FTP, 5 pies, rojo, (1.5 m)	BAJO CONSULTA
NU	SIE0236	ZM6A-S05-04B Patch cord categoría 6A, blindado S/FTP, 5 pies, gris, (1.5 m)	BAJO CONSULTA
NU	SIE0226	ZM6A-S07-06B Patch cord categoría 6A, blindado S/FTP, 7 pies, azul, (2.1 m)	\$ 86.400
NU	SIE0238	ZM6A-S07-02B Patch cord categoría 6A, blindado S/FTP, 7 pies, blanco, (2.1 m)	BAJO CONSULTA
NU	SIE0239	ZM6A-S07-03B Patch cord categoría 6A, blindado S/FTP, 7 pies, rojo, (2.1 m)	\$ 86.400
NU	SIE0240	ZM6A-S07-04B Patch cord categoría 6A, blindado S/FTP, 7 pies, gris, (2.1 m)	BAJO CONSULTA
NU	SIE0227	ZM6A-S10-06B Patch cord categoría 6A, blindado S/FTP, 10 pies, azul, (3 m)	\$ 95.300
NU	SIE0242	ZM6A-S10-02B Patch cord categoría 6A, blindado S/FTP, 10 pies, blanco, (3 m)	BAJO CONSULTA
NU	SIE0228	ZM6A-S10-03B Patch cord categoría 6A, blindado S/FTP, 10 pies, rojo, (3 m)	\$ 95.300
NU	SIE0244	ZM6A-S10-04B Patch cord categoría 6A, blindado S/FTP, 10 pies, gris, (3 m)	\$ 95.300
<b>PATCH CORD F/UTP CATEGORIA 6A PC6A</b>			
NU	SIE0276	PC6A-S001MA06LS Patch cord categoría 6A, blindado F/UTP, 3 pies, azul, (0.9 m)	\$ 47.600
NU	SIE0268	PC6A-S001MA04LS Patch cord categoría 6A, blindado F/UTP, 3 pies, gris, (0.9 m)	\$ 54.100
NU	SIE0265	PC6A-S1.5MA06LS Patch cord categoría 6A, blindado F/UTP, 5 pies, azul, (1.5 m)	\$ 57.700
NU	SIE0266	PC6A-S1.5MA02LS Patch cord categoría 6A, blindado F/UTP, 5 pies, blanco, (1.5 m)	\$ 57.700
NU	SIE0269	PC6A-S1.5MA04LS Patch cord categoría 6A, blindado F/UTP, 5 pies, gris, (1.5 m)	\$ 57.700
NU	SIE0277	PC6A-S002MA06LS Patch cord categoría 6A, blindado F/UTP, 7 pies, azul, (2.1 m)	\$ 53.800
NU	SIE0267	PC6A-S002MA02LS Patch cord categoría 6A, blindado F/UTP, 7 pies, blanco, (2.1 m)	\$ 61.000
NU	SIE0270	PC6A-S002MA04LS Patch cord categoría 6A, blindado F/UTP, 7 pies, gris, (2.1 m)	\$ 61.000
NU	SIE0278	PC6A-S003MA06LS Patch cord categoría 6A, blindado F/UTP, 10 pies, azul, (3 m)	\$ 59.800
NU	SIE0271	PC6A-S003MA04LS Patch cord categoría 6A, blindado F/UTP, 10 pies, gris, (3 m)	\$ 67.900
NU	SIE0279	PC6A-S005MA06LS Patch cord categoría 6A, blindado F/UTP, 17 pies, azul, (5 m)	\$ 81.200
NU	SIE0272	PC6A-S005MA02LS Patch cord categoría 6A, blindado F/UTP, 17 pies, blanco, (5 m)	\$ 92.100
NU	SIE0273	PC6A-S005MA04LS Patch cord categoría 6A, blindado F/UTP, 17 pies, gris, (5 m)	\$ 92.100
NU	SIE0280	PC6A-S007MA06LS Patch cord categoría 6A, blindado F/UTP, 23 pies, azul, (7 m)	\$ 101.500
NU	SIE0274	PC6A-S007MA02LS Patch cord categoría 6A, blindado F/UTP, 23 pies, blanco, (7 m)	\$ 115.500
NU	SIE0275	PC6A-S007MA04LS Patch cord categoría 6A, blindado F/UTP, 23 pies, gris, (7 m)	\$ 115.500
<b>HERAMIENTAS DE TERMINACION</b>			
NU	SIE0246	UMAX-PD Herramienta de terminación para jack ULTRAMAX	\$ 12.580.700
NU	SIE0247	UMAX-PD-H Cabezal repuesto para herramienta de terminación ULTRAMAX referencia : UMAX-PD	\$ 359.600
NU	SIE0248	PG-2 Protector palma para ponchado de Jacks ULTRAMAX , incluye inserto	\$ 134.900
	SIE0249	PG2-U Inserto para protector palma referencia PG-2	\$ 33.900

# ELEMENTOS Y ACCESORIOS PARA CABLEADO ESTRUCTURADO CATEGORÍA 7A y 8



CÓDIGO	REFERENCIA	DESCRIPCIÓN	PRECIO UNITARIO
<b>TOMAS (JACKS) CATEGORÍA 7A BLINDADO, TERA</b>			
SIE0052	T7F-01-1	Jack categoría 7A blindado, color negro, con tapa protectora	\$ 80.200
SIE0179	CPT-T	Herramienta de preparacion para cable S/FTP TERA	\$ 716.500
<b>PLUG CATEGORÍA 7A BLINDADO, Z-PLUG</b>			
SIE0053	T7P4-B01-1	Plug categoría 7A blindado, 4 pares, bota negra, terminación en campo	\$ 75.800
<b>PATCH CORD F/UTP, 2 PARES TERA - RJ45</b>			
SIE0054	T2E2-01M-B03L	Patch cord de 2 pares TERA a RJ45, blindado F/UTP, blanco, bota roja, 1 m	\$ 93.900
SIE0055	T2E2-01M-B06L	Patch cord de 2 pares TERA a RJ45, blindado F/UTP, blanco, bota azul, 1 m	\$ 93.900
SIE0056	T2E2-02M-B03L	Patch cord de 2 pares TERA a RJ45, blindado F/UTP, blanco, bota roja, 2 m	\$ 104.800
SIE0057	T2E2-02M-B06L	Patch cord de 2 pares TERA a RJ45, blindado F/UTP, blanco, bota azul, 2 m	\$ 104.800
SIE0058	T2E2-03M-B03L	Patch cord de 2 pares TERA a RJ45, blindado F/UTP, blanco, bota roja, 3 m	\$ 113.700
SIE0059	T2E2-03M-B06L	Patch cord de 2 pares TERA a RJ45, blindado F/UTP, blanco, bota azul, 3 m	\$ 113.600
<b>PATCH CORD S/FTP, 4 PARES TERA - RJ45</b>			
SIE0062	T4A-S01M-B02L	Patch cord de 4 pares TERA a RJ45, blindado S/FTP, marfil, bota blanca, 1m	\$ 144.800
SIE0063	T4A-S01M-B06L	Patch cord de 4 pares TERA a RJ45, blindado S/FTP, marfil, bota azul, 1m	\$ 144.800
SIE0064	T4A-S02M-B03L	Patch cord de 4 pares TERA a RJ45, blindado S/FTP, marfil, bota roja, 2m	\$ 158.800
SIE0065	T4A-S02M-B06L	Patch cord de 4 pares TERA a RJ45, blindado S/FTP, marfil, bota azul, 2m	\$ 158.800
SIE0066	T4A-S03M-B02L	Patch cord de 4 pares TERA a RJ45, blindado S/FTP, marfil, bota blanca, 3m	\$ 172.900
SIE0067	T4A-S03M-B03L	Patch cord de 4 pares TERA a RJ45, blindado S/FTP, marfil, bota roja, 3m	\$ 172.900
SIE0068	T4A-S03M-B06L	Patch cord de 4 pares TERA a RJ45, blindado S/FTP, marfil, bota azul, 3m	\$ 172.900
<b>PATCH CORD S/FTP, 4 PARES TERA - RJ45, CATEGORIA 8</b>			
SIE0060	T48A-S01M-02	Patch cord categoría 8, de 4 pares TERA a RJ45, blindado S/FTP, blanco, 1 m	\$ 113.700
SIE0061	T48A-S03M-02	Patch cord categoría 8, de 4 pares TERA a RJ45, blindado S/FTP, blanco, 3 m	\$ 143.800



T7F-01-1



T7P4-B01-1



T2E2-02M-B03L



T4A-S02M-B06L

\* Producto bajo pedido

\*\* Producto última vez en lista de precios o hasta agotar inventarios

NU Producto Nuevo



XG2-Z6AS



XG2-CAP



XC6A-S05-B05



XC6A-S05-B01T



XFP-S-01-SS



X-IBOX-01

CÓDIGO	REFERENCIA	DESCRIPCIÓN	PRECIO UNITARIO
<b>CONECTOR RUGGEDIZED</b>			
SIE0069	XG2-Z6AS	Jack RUGGEDIZED categoría 6A, blindado	\$ 465.000
SIE0070	XG2-CAP	Capuchon para jack RUGGEDIZED	\$ 90.000
<b>PATCH CORD RUGGEDIZED</b>			
SIE0071	XC6A-S05-B05	Patch cord RUGGEDIZED a RJ45, categoría 6A, blindado S/FTP, blanco, bota amarilla, 1,5 m	\$ 232.600
SIE0072	XC6A-S05-B01T	Patch cord RUGGEDIZED RJ45 a RJ45, categoría 6A, blindado S/FTP, resistente a aceites, inteior/exterior, TPE (elastómero termoplastico), negro, bota negra, 1,5 m	\$ 311.900
<b>PLACA RUGGEDIZED</b>			
SIE0073	XFP-S-01-SS	Placa RUGGEDIZED, 1 ventana, 1 espacio, en acero inoxidable	\$ 227.300
<b>CAJA MONTAJE SUPERFICIAL RUGGEDIZED</b>			
SIE0074	X-IBOX-01	Caja de montaje superficial RUGGEDIZED, 1 puerto, IP66-IP67	\$ 446.500

\* Producto bajo pedido

\*\* Producto última vez en lista de precios o hasta agotar inventarios

NU Producto Nuevo

# HERRAJES, REGLETA S66 Y ORGANIZADORES DE CABLE



CÓDIGO	REFERENCIA	DESCRIPCIÓN	PRECIO UNITARIO
<b>HERRAJES VACIOS PARA RACK DE 19"</b>			
** SIE0091	MX-PNL-24	Herraje plano de 24 puertos, para jack utp MAX y utp Z-MAX, vacío, 19", 1RU, incluye barra trasera para organización de cable,	\$ 192.700
** SIE0092	MX-PNL-48	Herraje plano de 48 puertos, para jack utp MAX y utp Z-MAX, vacío, 19", 2RU, incluye barra trasera para organización de cable	\$ 186.500
NU SIE0262	UPN-F1-24E-RS	Herraje plano de 24 puertos, para jack utp ULTRAMAX, vacío, 19", 1RU, incluye organizador de cable trasero	\$ 302.100
NU SIE0263	UPN-F2-48E-RS	Herraje plano de 48 puertos, para jack utp ULTRAMAX, vacío, 19", 2RU, incluye organizador de cable trasero	\$ 520.300
NU SIE0093	TM-PNLZ-24-01	Herraje plano de 24 puertos blindado, para jacks Z-MAX y TERA, vacío, 19", 1RU, incluye barra trasera para organización de cable	\$ 358.400
NU SIE0094	ZS-PNL-U48E	Herraje plano de 48 puertos blindado, para jacks Z-MAX, vacío, 19", 1RU, incluye barra trasera para organización de cable	BAJO CONSULTA
NU SIE0095	TM-PNLZA-24-01	Herraje angulado de 24 puertos blindado, para jacks Z-MAX y TERA, vacío, 19", 1RU, incluye barra trasera para organización de cable	\$ 533.200
NU SIE0264	UP-RWM-A	Organizador de cable trasero para herraje ULTRAMAX referencias: UPN-F1-24E-RS y UPN-F2-48E-RS	\$ 94.900
<b>HERRAJES VACIOS PARA MONTAJE EN RIEL DIN</b>			
SIE0079	DIN-PNLS-04-01	Herraje blindado de 4 puertos, montaje en riel DIN, para jacks Z-MAX y TERA, vacío	\$ 411.500
<b>HERRAJES VACIOS PARA MONTAJE PARED / CAJAS ZONALES</b>			
SIE0096	ZU-MX-24P	Caja zonal (para punto de consolidación) 24 puertos, para jacks MAX, Z-MAX y TERA, vacío	\$ 1.811.800
<b>REGLETA S66 ACCESORIOS</b>			
SIE0075	M1-50	Regleta de conexión (bloque de conexión) tipo S66, 50 pares (4x50)	\$ 109.100
SIE0076	M4-24	Regleta de conexión (bloque de conexión) tipo S66, 24 pares (4x24)	\$ 116.000
SIE0077	S89D	Soporte para regleta S66 (2x25 pares - 1x50pares)	\$ 18.000
SIE0078	SMBC-2-6	Puente (clip) para regleta S66, 1 par, azul	\$ 5.700
<b>ORGANIZADORES DE CABLE HORIZONTALES</b>			
SIE0097	HCM-4-1U	Organizador de cable horizontal, frontal, ranurado con tapa, 1RU, negro	\$ 331.500
SIE0098	HCM-4-2U	Organizador de cable horizontal, frontal, ranurado con tapa, 2RU, negro	\$ 394.500
<b>ORGANIZADORES DE CABLE VERTICALES</b>			
SIE0099	VCM1A-04D-1-45	Organizador de cable vertical, frontal-trasero, 4" x 6", alto 45RU (7 pies), negro	\$ 3.045.400
SIE0100	VCM1A-06D-1-45	Organizador de cable vertical, frontal-trasero, 6" x 6", alto 45RU (7 pies), negro	\$ 3.196.200
SIE0101	VCM1A-10D-1-45	Organizador de cable vertical, frontal-trasero, 10" x 6", alto 45RU (7 pies), negro	\$ 5.224.300
SIE0102	VCM1A-12D-1-45	Organizador de cable vertical, frontal-trasero, 12" x 6", alto 45RU (7 pies), negro	\$ 6.186.300
SIE0103	VP-SPL	Accesorio organizador tipo SPOOL, para organizador vertical (bolsa por 5 und)	\$ 136.400



\* Producto bajo pedido

\*\* Producto última vez en lista de precios o hasta agotar inventarios

NU Producto Nuevo



MX-FP-S-01-02B



MX-FP-S-02-02B



MX-BL-01



CT2-FP-02B



CT4-FP-02B



CTE-MXA-01-02

CÓDIGO	REFERENCIA	DESCRIPCIÓN	PRECIO UNITARIO
--------	------------	-------------	-----------------

### FACE PLATE (PLACA) Y ACCESORIOS, ULTRAMAX, MAX Y ZMAX

SIE0080	MX-FP-S-01-02B	Face plate 1 puerto, para jack ULTRAMAX, MAX y Z-MAX, blanca, con espacio para etiquetado	\$ 15.500
SIE0081	MX-FP-S-02-02B	Face plate 2 puertos, para jack ULTRAMAX, MAX y Z-MAX, blanca, con espacio para etiquetado	\$ 14.100
SIE0082	MX-FP-S-03-02B	Face plate 3 puertos, para jack ULTRAMAX, MAX y Z-MAX, blanca, con espacio para etiquetado	\$ 14.100
SIE0083	MX-FP-S-04-02B	Face plate 4 puertos, para jack ULTRAMAX, MAX y Z-MAX, blanca, con espacio para etiquetado	\$ 15.500
SIE0089	MX-BL-02	Tapa ciega blanca, para face plate MAX ZMAX y herrajes referencia: MX-PNL-24, MX-PNL-48, TM-PNLZ-24-01, ZS-PNL-U48E, TM-PNLZA-24-01, DIN-PNLS-04-01, ZU-MX-24P (bolsa por 10 und.)	\$ 36.900
SIE0090	MX-BL-01	Tapa ciega negra, para face plate MAX ZMAX y herrajes referencia: MX-PNL-24, MX-PNL-48, TM-PNLZ-24-01, ZS-PNL-U48E, TM-PNLZA-24-01, DIN-PNLS-04-01, ZU-MX-24P (bolsa por 10 und.)	\$ 36.900
SIE0245	Z-BL-01	Tapa ciega de caucho color negro para herrajes referencia: UPN-F1-24E-RS y UPN-F1-24E-RS	\$ 46.600

### PLACA DE PARED Y ACCESORIOS, CT

SIE0084	CT2-FP-02B	Placa de pared formato CT, para 1 adaptador, blanca	\$ 20.600
SIE0085	CT4-FP-02B	Placa de pared formato CT, para 2 adaptadores, blanca	\$ 20.600
SIE0087	CTE-MXA-01-02	Adaptador angulado, 1 puerto, para placa de pared formato CT, blanco, para jack TERA, Z-MAX y MAX utp	\$ 9.500
SIE0088	CTE-MXA-02-02	Adaptador angulado, 2 puertos, para placa de pared formato CT, blanco, para jack TERA, Z-MAX y MAX utp	\$ 9.500
SIE0086	CT-BLNK-02	Módulo ciego (tapa ciega) para adaptador placa de pared tipo CT, blanco	\$ 7.600

\* Producto bajo pedido

\*\* Producto última vez en lista de precios o hasta agotar inventarios

NU Producto Nuevo



# ELEMENTOS Y ACCESORIOS PARA SISTEMAS DE FIBRA ÓPTICA



CÓDIGO	REFERENCIA	DESCRIPCIÓN	PRECIO UNITARIO
<b>BANDEJAS PARA FIBRA ÓPTICA (ODF'S) MONTAJE EN PARED Y ACCESORIOS</b>			
** SIE0104	SWIC3-A-01	Bandeja para fibra óptica para montaje en pared, metálica, vacía, negra, con capacidad para 4 placas adaptadores QUICK-PACK, hasta 96 hilos con LC	\$ 902.400
** SIE0105	TRAY-B-01	Soporte para bandeja de sobreponer SWIC3, negro	\$ 73.800
<b>BANDEJAS PARA FIBRA ÓPTICA (ODF'S) MONTAJE EN RACK (capacidad 3 placas)</b>			
** SIE0106	FCP3-RACK	Bandeja para fibra óptica, 1 unidad de rack, 19", fija, con capacidad hasta 3 placas adaptadoras QUICK-PACK, hasta 72 hilos con LC	\$ 136.700
** SIE0107	FCP3-DWR	Bandeja para fibra óptica, 1 unidad de rack, 19", deslizable, con capacidad hasta 3 placas adaptadoras QUICK-PACK, hasta 72 hilos con LC	\$ 861.700
<b>PLACAS ADAPTADORAS PARA BANDEJAS DE FIBRA ÓPTICA DE RACK DE 3 PLACAS Y BANDEJAS DE MONTAJE EN PARED, QUICK-PACK</b>			
** SIE0109	RIC-F-LCQ12-01C	Placa adaptadora LC, multimodo OM3/OM4, AQUA, para 12 hilos	\$ 260.800
** SIE0110	RIC-F-LCQ24-01C	Placa adaptadora LC, multimodo OM3/OM4, AQUA, para 24 hilos	\$ 521.500
** SIE0111	RIC-F-LCU12-01C	Placa adaptadora LC, monomodo, UPC, AZUL, para 12 hilos	\$ 334.200
** SIE0112	RIC-F-LCU24-01C	Placa adaptadora LC, monomodo, UPC, AZUL, para 24 hilos	\$ 668.600
** SIE0115	PP2-12-LC5V-01	Módulo adaptador (casetera), conectores MTP/LC, MTP macho, multimodo OM4, AQUA, para 12 hilos, polaridad C, plug and play, instalable en bandeja de 3 placas	\$ 1.203.500
** SIE0116	PP2-24-LC5V-01	Módulo adaptador (casetera), conectores MTP/LC, MTP macho, multimodo OM4, AQUA, para 24 hilos, polaridad C, plug and play, instalable en bandeja de 3 placas.	\$ 2.236.400
** SIE0117	PP2-24-LSEV-01L	Módulo adaptador (casetera), conectores MTP/LC, MTP macho, multimodo OM4, ERIKA VIOLET, para 24 hilos, baja pérdida, polaridad C, plug and play, instalable en bandeja de 3 placas	BAJO CONSULTA
** SIE0114	RIC-F-BLNK-01	Placa ciega para bandeja de fibra óptica instalable en bandeja de 3placas	\$ 15.000
<b>BANDEJAS PARA FIBRA ÓPTICA (ODF'S) ALTA DENSIDAD MONTAJE EN RACK (capacidad 4 placas)</b>			
** SIE0108	FCP3-DWR-4A	Bandeja para fibra óptica de alta densidad, 1 unidad de rack, 19", deslizable, con capacidad hasta 4 placas adaptadoras QUICK-PACK, hasta 96 hilos con LC o MTP/LC	\$ 1.590.900
<b>PLACAS ADAPTADORAS PARA BANDEJAS DE FIBRA ÓPTICA ALTA DENSIDAD DE RACK 4 PLACAS</b>			
** SIE0118	PPM-24-LC5V-01	Módulo adaptador (casetera), MTP/LC, multimodo OM4, AQUA, para 24 hilos, polaridad C, plug and play, instalable en bandeja de alta densidad de 4 placas.	BAJO CONSULTA
** SIE0119	PPM-24-LCSM-01	Módulo adaptador (casetera), MTP/LC, monomodo OS2, UPC, AZUL, para 24 hilos, polaridad C, plug and play, instalable en bandeja de alta densidad de 4 placas.	\$ 2.089.200
** SIE0113	PPM-BLNK	Placa ciega para bandeja de fibra óptica instalable en bandeja de alta densidad de 4 placas	\$ 58.200



SWIC3-A-01



TRAY-B-01



FCP3-RACK



FCP3-DWR



RIC-F-LCQ24-01C



PP2-24-LC5V-01



FCP3-DWR-4A

\* Producto bajo pedido

\*\* Producto última vez en lista de precios o hasta agotar inventarios

NU Producto Nuevo

CÓDIGO	REFERENCIA	DESCRIPCIÓN	PRECIO UNITARIO
<b>BANDEJAS PARA FIBRA ÓPTICA (ODF'S) MONTAJE EN RACK (CAPACIDAD 4 PLACAS)</b>			
NU SIE0283	LVE-1U-MS-C01A	Bandeja para fibra óptica LightVerse Core, 1 unidad de rack, 19", fija, con capacidad hasta 4 placas adaptadoras LightVerse, hasta 96 hilos. Módulos Plug & Play y casetes de empalme.	\$ 989.000
NU SIE0284	LVE-1U-MD-T01A	Bandeja para fibra óptica LightVerse Plus, 1 unidad de rack, 19", deslizable, con capacidad hasta 4 placas adaptadoras LightVerse, hasta 96 hilos. Módulos Plug & Play y casetes de empalme.	\$ 2.131.200
NU SIE0285	LVE-1U-MD-P01A	Bandeja para fibra óptica LightVerse Pro, 1 unidad de rack, 19", deslizable, con capacidad hasta 4 placas adaptadoras LightVerse, hasta 96 hilos. Módulos Plug & Play y casetes de empalme.	\$ 3.025.800
NU SIE0286	LVE-2U-MD-P01A	Bandeja para fibra óptica LightVerse Pro, 2 unidades de rack, 19", deslizable, con capacidad hasta 8 placas adaptadoras LightVerse, hasta 192 hilos. Módulos Plug & Play y casetes de empalme.	\$ 3.921.300
NU SIE0287	LVE-4U-MD-P01A	Bandeja para fibra óptica LightVerse Pro, 4 unidades de rack, 19", deslizable, con capacidad hasta 8 placas adaptadoras LightVerse, hasta 384 hilos. Módulos Plug & Play y casetes de empalme.	\$ 4.378.700
<b>PLACAS ADAPTADORAS PARA BANDEJAS DE FIBRA ÓPTICA DE RACK DE 4 PLACAS Y BANDEJAS DE MONTAJE EN PARED, LIGHTVERSE</b>			
NU SIE0288	LVA12-LCQ-BC-A	Placa adaptadora LC, multimodo OM3/OM4, AQUA, sin Shutter, para 12 hilos.	\$ 381.100
NU SIE0294	LVA24-LCQ-BC-A	Placa adaptadora LC, multimodo OM3/OM4, AQUA, sin Shutter, para 24 hilos.	\$ 762.000
NU SIE0289	LVA12-LSQ-BC-A	Placa adaptadora LC, multimodo OM3/OM4, AQUA, con Shutter, para 12 hilos.	\$ 514.400
NU SIE0295	LVA24-LSQ-BC-A	Placa adaptadora LC, multimodo OM3/OM4, AQUA, con Shutter, para 24 hilos.	\$ 960.200
NU SIE0290	LVA12-LCE-BC-A	Placa adaptadora LC, multimodo OM3/OM4 bajas pérdidas, ERIKA VIOLET, sin Shutter, para 12 hilos.	\$ 381.100
NU SIE0298	LVA24-LCE-BC-A	Placa adaptadora LC, multimodo OM3/OM4 bajas pérdidas, ERIKA VIOLET, sin Shutter, para 24 hilos.	\$ 762.000
NU SIE0291	LVA12-LSE-BC-A	Placa adaptadora LC, multimodo OM3/OM4 bajas pérdidas, ERIKA VIOLET, con Shutter, para 12 hilos.	\$ 514.400
NU SIE0299	LVA24-LSE-BC-A	Placa adaptadora LC, multimodo OM3/OM4 bajas pérdidas, ERIKA VIOLET, con Shutter, para 24 hilos.	\$ 960.200
NU SIE0292	LVA12-LCU-BC-A	Placa adaptadora LC, monomodo, UPC, AZUL, sin Shutter, para 12 hilos.	\$ 488.400
NU SIE0296	LVA24-LCU-BC-A	Placa adaptadora LC, monomodo, UPC, AZUL, sin Shutter, para 24 hilos.	\$ 976.900
NU SIE0293	LVA12-LSU-BC-A	Placa adaptadora LC, monomodo, UPC, AZUL, con Shutter, para 12 hilos.	\$ 615.400
NU SIE0297	LVA24-LSU-BC-A	Placa adaptadora LC, monomodo, UPC, AZUL, con Shutter, para 24 hilos.	\$ 1.231.000
NU SIE0302	LVA-BLANK-01A	Placa ciega para bandeja de fibra óptica instalable en bandeja de 4 placas.	\$ 19.200

# ELEMENTOS Y ACCESORIOS PARA SISTEMAS DE FIBRA ÓPTICA



CÓDIGO	REFERENCIA	DESCRIPCIÓN	PRECIO UNITARIO
--------	------------	-------------	-----------------

## CASETES DE EMPALME DE FIBRA LIGHTVERSE

NU	SIE0303	LVS12-LCPVLA-B1A	Cassete de empalme para 12 hilos LC OM4 AQUA, sin shutter, incluye pigtail 900um LSOH de 1m.	\$ 2.021.500
NU	SIE0308	LVS24-LCPVLA-B1A	Cassete de empalme para 24 hilos LC OM4 AQUA, sin shutter, incluye pigtail 900um LSOH de 1m.	\$ 3.727.600
NU	SIE0309	LVS24-LSPVLA-B1A	Cassete de empalme para 24 hilos LC OM4 AQUA, con shutter, incluye pigtail 900um LSOH de 1m.	\$ 3.914.100
NU	SIE0304	LVS12-LCPE-LAB1A	Cassete de empalme para 12 hilos LC OM4 bajas perdidas, ERIKA VIOLET, sin shutter, incluye pigtail 900um LSOH de 1m.	\$ 2.021.500
NU	SIE0305	LVS12-LSPE-LAB1A	Cassete de empalme para 12 hilos LC OM4 bajas perdidas, ERIKA VIOLET, con shutter, incluye pigtail 900um LSOH de 1m.	\$ 2.122.600
NU	SIE0310	LVS24-LCPE-LAB1A	Cassete de empalme para 24 hilos LC OM4 bajas perdidas, ERIKA VIOLET, sin shutter, incluye pigtail 900um LSOH de 1m.	\$ 3.727.600
NU	SIE0306	LVS12-LCUA-LAB1A	Cassete de empalme para 12 hilos LC monomodo, UPC, AZUL, sin shutter, incluye pigtail 900um LSOH de 1m.	\$ 1.870.700
NU	SIE0307	LVS12-LSUA-LAB1A	Cassete de empalme para 12 hilos LC monomodo, UPC, AZUL, con shutter, incluye pigtail 900um LSOH de 1m.	\$ 1.964.400
NU	SIE0311	LVS24-LCUA-LAB1A	Cassete de empalme para 24 hilos LC monomodo, UPC, AZUL, sin shutter, incluye pigtail 900um LSOH de 1m.	\$ 3.426.100
NU	SIE0312	LVS24-LSUA-LAB1A	Cassete de empalme para 24 hilos LC monomodo, UPC, AZUL, con shutter, incluye pigtail 900um LSOH de 1m.	\$ 3.519.600



PPM-24-LC5V-01



FL12-EVL010M-C

NU



FR12-5VL020M-C



FR12-SML020M-C



LBP-LCLC5V-03AH



CÓDIGO	REFERENCIA	DESCRIPCIÓN	PRECIO UNITARIO
--------	------------	-------------	-----------------

### CABLES TRONCALES DE FIBRA ÓPTICA PRECONECTORIZADA OM4 BAJA PERDIDA

SIE0120	FL12-EVL010M-C	Cable troncal de fibra óptica 12 hilos, MTP-MTP, hembra/hembra, multimodo OM4, 10 metros, plug and play, polaridad C, baja pérdida, color ERIKA VIOLET, pulling eye	\$ 1.619.700
SIE0121	FL12-EVL020M-C	Cable troncal de fibra óptica 12 hilos, MTP-MTP, hembra/hembra, multimodo OM4, 20 metros, plug and play, polaridad C, baja pérdida, color ERIKA VIOLET, pulling eye	\$ 2.020.900
SIE0122	FL12-EVL030M-C	Cable troncal de fibra óptica 12 hilos, MTP-MTP, hembra/hembra, multimodo OM4, 30 metros, plug and play, polaridad C, baja pérdida, color ERIKA VIOLET, pulling eye	\$ 2.513.100
SIE0123	FL12-EVL040M-C	Cable troncal de fibra óptica 12 hilos, MTP-MTP, hembra/hembra, multimodo OM4, 40 metros, plug and play, polaridad C, baja pérdida, color ERIKA VIOLET, pulling eye	\$ 2.914.500
SIE0324	FL12-EVL080M-C	Cable troncal de fibra óptica 12 hilos, MTP-MTP, hembra/hembra, multimodo OM4, 80 metros, plug and play, polaridad C, baja pérdida, color ERIKA VIOLET, pulling eye	\$ 5.590.600

### CABLES TRONCALES DE FIBRA ÓPTICA PRECONECTORIZADA OM4

SIE0126	FR12-5VL020M-C	Cable troncal de fibra óptica 12 hilos, MTP-MTP, hembra/hembra, multimodo OM4, 20 metros, plug and play, polaridad C, color AQUA, pulling eye	\$ 1.862.000
SIE0127	FR12-5VL040M-C	Cable troncal de fibra óptica 12 hilos, MTP-MTP, hembra/hembra, multimodo OM4, 40 metros, plug and play, polaridad C, color AQUA, pulling eye	\$ 2.743.600
SIE0128	FR12-5VL080M-C	Cable troncal de fibra óptica 12 hilos, MTP-MTP, hembra/hembra, multimodo OM4, 80 metros, plug and play, polaridad C, color AQUA, pulling eye	\$ 4.696.700

### CABLES TRONCALES DE FIBRA ÓPTICA PRECONECTORIZADA MONOMODO

SIE0124	FR12-SML020M-C	Cable troncal de fibra óptica 12 hilos, MTP-MTP, hembra/hembra, monomodo OS1/OS2, 20 metros, plug and play, polaridad C, color AMARILLO, pulling eye	\$ 1.573.500
SIE0125	FR12-SML050M-C	Cable troncal de fibra óptica 12 hilos, MTP-MTP, hembra/hembra, monomodo OS1/OS2, 50 metros, plug and play, polaridad C, color AMARILLO, pulling eye	\$ 2.302.000

### PATCH CORD DE FIBRA ÓPTICA MULTIMODO OM4, BLADEPATCH

SIE0133	LBP-LCLC5V-02AH	Patch cord de fibra óptica LC-LC, multimodo OM4, 2 metros, duplex, color AQUA, BladePatch	\$ 256.400
SIE0134	LBP-LCLC5V-03AH	Patch cord de fibra óptica LC-LC, multimodo OM4, 3 metros, duplex, color AQUA, BladePatch	\$ 270.700
SIE0135	LBP-LCLC5V-05AH	Patch cord de fibra óptica LC-LC, multimodo OM4, 5 metros, duplex, color AQUA, BladePatch	\$ 299.300
SIE0137	LBP-LCLC5V-08AH	Patch cord de fibra óptica LC-LC, multimodo OM4, 8 metros, duplex, color AQUA, BladePatch	\$ 299.300
SIE0243	LBP-LCLC5V-02EH	Patch cord de fibra óptica LC-LC, multimodo OM4, 2 metros, duplex, color ERIKA VIOLET, BladePatch	\$ 256.400
SIE0282	LBP-LCLC5V-03EH	Patch cord de fibra óptica LC-LC, multimodo OM4, 3 metros, duplex, color ERIKA VIOLET, BladePatch	\$ 270.700
SIE0136	LBP-LCLC5V-05EH	Patch cord de fibra óptica LC-LC, multimodo OM4, 5 metros, duplex, color ERIKA VIOLET, BladePatch	\$ 299.300
SIE0138	LBP-LCLC5V-08EH	Patch cord de fibra óptica LC-LC, multimodo OM4, 8 metros, duplex,, color ERIKA VIOLET, BladePatch	\$ 342.300

### PATCH CORD DE FIBRA ÓPTICA MONOMODO

SIE0139	FJ2-LCULCUL-02H	Patch cord de fibra óptica monomodo LC-LC, OS1/OS2, UPC, 2 metros, duplex, color amarillo	\$ 217.700
SIE0140	FJ2-LCULCUL-03H	Patch cord de fibra óptica monomodo LC-LC, OS1/OS2, UPC, 3 metros, duplex, color amarillo	\$ 223.600
SIE0141	FJ2-LCULCUL-05H	Patch cord de fibra óptica monomodo LC-LC, OS1/OS2, UPC, 5 metros, duplex, color amarillo	\$ 235.600
SIE0142	FJ2-LCULCUL-07H	Patch cord de fibra óptica monomodo LC-LC, OS1/OS2, UPC, 7 metros, duplex, color amarillo	\$ 247.500
SIE0143	FJ1-LCULCUL-12H	Patch cord de fibra óptica monomodo LC-LC, OS1/OS2, UPC, 12 metros, <b>simplex</b> , color amarillo	\$ 138.500

\* Producto bajo pedido

\*\* Producto última vez en lista de precios o hasta agotar inventarios  
NU Producto Nuevo

# ELEMENTOS Y ACCESORIOS PARA SISTEMAS DE FIBRA ÓPTICA



CÓDIGO	REFERENCIA	DESCRIPCIÓN	PRECIO UNITARIO	
<b>PATCH CORD DE FIBRA ÓPTICA MULTIMODO OM4, VALULIGHT</b>				
SIE0144	J2-LCLC5V-02AH	Patch cord de fibra óptica LC-LC, multimodo OM4, 2 metros, duplex, color AQUA, VALULIGHT	\$ 139.600	
SIE0145	J2-LCLC5V-03AH	Patch cord de fibra óptica LC-LC, multimodo OM4, 3 metros, duplex, color AQUA, VALULIGHT	\$ 149.100	
SIE0146	J2-LCLC5V-05AH	Patch cord de fibra óptica LC-LC, multimodo OM4, 5 metros, duplex, color AQUA, VALULIGHT	\$ 168.300	
<b>PATCH CORD DE FIBRA ÓPTICA MONOMODO, VALULIGHT</b>				
SIE0147	J2-LCULCUL-02H	Patch cord de fibra óptica monomodo LC-LC, OS1/OS2, UPC, 2 metros, duplex, color amarillo, VALULIGHT	\$ 139.300	
SIE0148	J2-LCULCUL-03H	Patch cord de fibra óptica monomodo LC-LC, OS1/OS2, UPC, 3 metros, duplex, color amarillo, VALULIGHT	\$ 143.700	
SIE0149	J2-LCULCUL-05H	Patch cord de fibra óptica monomodo LC-LC, OS1/OS2, UPC, 5 metros, duplex, color amarillo, VALULIGHT	\$ 152.500	
SIE0150	J2-LCULCUL-07H	Patch cord de fibra óptica monomodo LC-LC, OS1/OS2, UPC, 7 metros, duplex, color amarillo, VALULIGHT	\$ 161.200	
SIE0151	J2-LCULCUL-12H	Patch cord de fibra óptica monomodo LC-LC, OS1/OS2, UPC, 12 metros, duplex, color amarillo, VALULIGHT	\$ 183.300	
<b>PIGTAIL DE FIBRA ÓPTICA MULTIMODO OM3, VALULIGHT</b>				
SIE0152	P1B-LC5L-01AH	Pigtail de fibra óptica LC, multimodo OM3, 1 metro, simplex, 900µm, color AQUA, VALULIGHT	\$ 46.000	
<b>PIGTAIL DE FIBRA ÓPTICA MULTIMODO OM4, VALULIGHT</b>				
SIE0153	P1B-LC5V-01AH	Pigtail de fibra óptica LC, multimodo OM4, 1 metro, simplex, 900µm, color AQUA, VALULIGHT	\$ 57.100	
SIE0155	FP1B-SC5V-01AH	Pigtail de fibra óptica SC, multimodo OM4, 1 metro, simplex, 900µm, color AQUA, VALULIGHT	\$ 63.100	
<b>PIGTAIL DE FIBRA ÓPTICA MONOMODO, VALULIGHT</b>				
SIE0154	P1B-LCUL-01H	Pigtail de fibra óptica LC, monomodo, OS1/OS2, UPC, 1 metro, simplex, 900µm, color AMARILLO, VALULIGHT	\$ 49.800	
SIE0156	FP1B-SCUL-01H	Pigtail de fibra óptica SC, monomodo, OS1/OS2, UPC, 1 metro, simplex, 900µm, color AMARILLO, VALULIGHT	\$ 57.100	
<b>CONECTOREROS DE FIBRA ÓPTICA</b>				
SIE0131	FC1-LB-LC5-9AQ	Conector de fibra óptica, LC, prepulido (LightBow), multimodo OM3/OM4, simplex, bota blanca 900µm, color AQUA	\$ 116.500	
SIE0132	FC1-LC-MM-B12	Conector de fibra óptica, LC, epóxico, multimodo OM3/OM4, simplex, bota AQUA 900µm, color AQUA	\$ 30.200	
<b>BANDEJAS PORTAEMPALME</b>				
**	SIE0129	TRAY-M-3	Bandeja portaempalme, para fusión de hasta 12 hilos de fibra óptica, apilable, en aluminio, con tapa transparente	\$ 184.400
**	SIE0130	TRAY-3	Bandeja portaempalme, para fusión de hasta 24 hilos de fibra óptica, apilable, en aluminio, con tapa transparente	BAJO CONSULTA
NU	SIE0313	TRAYHD-1-A	Bandeja portaempalme, para fusión de hasta 24 hilos de fibra óptica, apilable, en aluminio, con tapa transparente	\$ 286.700
	SIE0157	HT-40	Manguito termoencogible, transparente, 40mm	\$ 3.600
	SIE0158	HT-60	Manguito termoencogible, transparente, 60mm	\$ 4.100
<b>KIT BREAKOUT</b>				
	SIE0159	FBK-E06	Kit breakout para 6 fibras, 1 metro	\$ 210.600
	SIE0160	FBK-E12	Kit breakout para 12 fibras, 1 metro	\$ 231.600



P1B-LC5V-01AH



P1B-LCUL-01H



FC1-LB-LC5-9AQ



FC1-LC-MM-B12



TRAY-M-3



TRAY-3



FBK-E06

\* Producto bajo pedido

\*\* Producto última vez en lista de precios o hasta agotar inventarios

NU Producto Nuevo



WC3-V101-18



WC3-V101-12



VP-GRD



VCM1A-BRKT-1



VP-T3



V-TRAY-150-1-45

CÓDIGO	REFERENCIA	DESCRIPCIÓN	PRECIO UNITARIO
--------	------------	-------------	-----------------

## RACKS ABIERTOS

SIE0164	RS1-07-S	Rack abierto, 2 postes, ancho 19" (453mm), alto 45RU (2,1 metros), profundidad 76mm, capacidad de carga 544kg, Cold rolled steel, negro	\$ 2.299.200
---------	----------	---	--------------

## GABINETES DE PISO

SIE0165	V62B-2AB111-45F	Gabinete V600, ancho 600mm, profundidad 1200mm, alto 45RU, puerta frontal simple micro perforada, puerta trasera doble micro perforada, Negro (RAL 9011)	\$13.307.200
SIE0166	V82A-2AB111-45F	Gabinete V800, ancho 800mm, profundidad 1200mm, alto 45RU, puerta frontal simple micro perforada, puerta trasera doble micro perforada, Negro (RAL 9011)	\$16.156.300

## GABINETES DE PARED

SIE0169	WC3-V101-12	Gabinete de montaje en pared, ancho 737mm (29"), profundidad 762mm (30"), alto 12RU, puerta frontal ventilada, negro	\$9.402.600
SIE0170	WC3-V101-18	Gabinete de montaje en pared, ancho 737mm (29"), profundidad 762mm (30"), alto 18RU, puerta frontal ventilada, negro	\$10.428.300

## ACCESORIOS PARA GABINETES

SIE0168	VP-GRD	Kit de puesta a tierra para gabinetes y racks 19", incluye barra de cobre, cable de tierra, hardware de montaje y accesorios	\$ 1.460.000
SIE0167	V8A-VPC6-1-45	Organizador vertical, frontal, ranuadro con tapa, 6", 45RU, negro, instalable en gabinete de piso V800	\$ 951.000
SIE0171	VP-T3	Protector tipo cepillo, instalable en panel superior de gabinete V600/V800	\$ 593.000
SIE0172	V-TRAY-150-1-45	Bandeja vertical para cables y PDU, ancho 150mm, alto 45RU. (juego por 2 unidades)	\$ 1.821.600
SIE0173	VCM1A-BRKT-1	Soporte de fijación (anclaje) para organizador en gabinete de piso	\$ 131.800

## PDU'S HORIZONTALES

SIE0281	8MH65-AA08Z-K1A	PDU horizontal monitoreable, L5-15P, 8 salidas 120V/15A	\$5.858.900
---------	-----------------	---	-------------



V82A-2AB111-45F



V62B-2AB111-45F



RS1-07-S

\* Producto bajo pedido

\*\* Producto última vez en lista de precios o hasta agotar inventarios  
NU Producto Nuevo

## Redes y seguridad electrónica









Switch networking alto rendimiento	3-2 / 3-3
Switch networking SOHO y módulos transceptores	3-4
Equipos inalámbricos	3-5

**D-Link®**  
FOR BUSINESS

INGRESA A

[www.laumayer.com](http://www.laumayer.com)

PARA CONOCER DETALLES

CÓDIGO	REFERENCIA	DESCRIPCIÓN	PRECIO UNITARIO	
<b>SWITCH TIPO DATACENTER</b>				
 DXS-1210-28S	DLI0061	DXS-1210-28S	Switch capa 2, capa 3 lite, , instalación para rack de 19" ,1 RU, 24-port 10G SFP+ + 4-port 10GBASE-T , Conmutación 560Gbps,1 puerto de consola RJ-45 para la gestión de CLI fuera de banda, Administración WEB y vía comandos CLI, Tecnología Green v3.0, Entrada de alimentación 100 a 240 VAC, 50 a 60 Hz, 2 Ventiladores inteligentes, temperatura de funcionamiento • -5° a 50 °C	\$ 18.147.500
 DXS-1210-12SC	DLI0069	DXS-1210-12SC	Switch capa 2, características adicionales instalación para rack de 19", 1 RU, 12 puertos ( 10xSFP+, +2 x10GBase-T/SFP+ Combo, Puerto de consola, capacidad de Switching 240Gbps, administración WEB y comandos CLI compactos. Entrada de alimentación 100 a 240 VAC, 50 a 60 Hz, 2 ventiladores inteligentes, temperatura de funcionamiento • -5° a 50 °C	\$ 11.865.700
 DXS-1210-10TS	DLI0068	DXS-1210-10TS	Switch capa 2, características adicionales instalación para rack de 19", 1 RU, 10 puertos (8 x 10Gbase-T +2 xSFP+, Puerto de consola, capacidad de Switching 200Gbps, administración WEB y comandos CLI compactos. Entrada de alimentación 100 a 240 VAC, 50 a 60 Hz, 2 ventiladores inteligentes, temperatura de funcionamiento • -5° a 50 °C	\$ 11.586.500
<b>SWITCH CORE DE FIBRA ÓPTICA CAPA 3</b>				
 DGS-3130-54S	DLI0025	DGS-3130-54S	Switch capa 3, Stackeable instalación para rack de 19", 1 RU, 54 puertos (48 x SFP, 2x10GBASE-T, 4 x 10G SFP+) Conmutación 216Gbps, 1 puerto de consola RJ-45 para la gestión de CLI fuera de banda + 1 puerto de administración RJ-45 para la gestión de IP fuera de banda, 1 puerto USB 2.0 de tipo A, administración WEB y vía comandos CLI. Entrada de alimentación 100 a 240 VAC, 50 a 60 Hz, posibilidad de fuente redundante (ref: DPS-500A. no incluida) 5 ventiladores inteligentes, temperatura de funcionamiento • 0 a 50 °C	\$ BAJO CONSULTA
 DGS-3130-30S	DLI0018	DGS-3130-30S	Switch capa 3, Stackeable instalación para rack de 19", 1 RU, 30 puertos (24 x SFP, 2x10GBASE-T, 4 x 10G SFP+) Conmutación 168Gbps, 1 puerto de consola RJ-45 para la gestión de CLI fuera de banda + 1 puerto de administración RJ-45 para la gestión de IP fuera de banda, 1 puerto USB 2.0 de tipo A, administración WEB y vía comandos CLI. Entrada de alimentación 100 a 240 VAC, 50 a 60 Hz, posibilidad de fuente redundante (ref: DPS-500A. no incluida) 3 Smart fans, temperatura de funcionamiento • 0 a 50 °C	\$ 7.707.500
 DGS313054TS	DLI0063	DGS-3120-24SC	Switch capa 3, Stackeable instalación para rack de 19", 1 RU, 24 puertos (16 x SFP, 8 puertos Combo 10/100/1000BaseT/ SFP ) Conmutación 88Gbps, 1 puerto de consola RJ-45 para la gestión de CLI fuera de banda , 1 SD Card, administración WEB y vía comandos CLI. Switch puede tener 3 imagenes para funcionalidades segun se requiera (SI)(E)(RI) las cuales van desde capa 2 a funciones robustas capa 3 Entrada de alimentación 100 a 240 VAC, 50 a 60 Hz, posibilidad de fuente redundante (ref: DPS-500A. no incluida) 5 ventiladores inteligentes, temperatura de funcionamiento • 0 a 50 °C	\$ 3.847.600
<b>SWITCH CORE DE COBRE Y FIBRA ÓPTICA CAPA 3</b>				
 DPS-500A	DLI0043	DGS-3130-54TS	Switch capa 3, Stackeable instalación para rack de 19", 1 RU, 54 puertos(48 x 10/100/1000BASE-T, 2x10GBASE-T, 4 x 10G SFP+) Conmutación 216Gbps, 1 puerto de consola RJ-45 para la gestión de CLI fuera de banda + 1 puerto de administración RJ-45 para la gestión de IP fuera de banda, 1 puerto USB 2.0 de tipo A, administración WEB y vía comandos CLI. Entrada de alimentación 100 a 240 VAC, 50 a 60 Hz, posibilidad de fuente redundante (ref: DPS-500A. no incluida) 2 ventiladores inteligentes, temperatura de funcionamiento • 0 a 50 °C	\$ 12.825.400
 DPS-700	DLI0095	DGS-3130-54PS	"Switch capa 3, Stackeable hasta 9 equipos físicos y 32 virtuales, instalación para rackde19", 1RU,48puertos(48x10/100/1000BASE-TPoE,4x10GSFP+,2Puerto10GbaseT),hasta 30WPoEpor puerto,presupuestoPoEtotalde370W(posibilidadde ampliaciónde presupuestoPoe hasta 740W con fuente opcional DPS-700), Conmutación 216Gbps, 1 puerto de consola RJ-45 para la gestión de CLI fuera de banda, display de visualización de Stacking ID, administración WEB y vía comandos CLI, entrada de alimentación 100 a 240 VAC, 50 a 60 Hz, 4 ventiladore inteligentes, temperatura de funcionamiento • -5° a 50 °C"	\$ 12.825.400

\* Producto bajo pedido

\*\* Producto última vez en lista de precios o hasta agotar inventarios

NU Producto Nuevo



# SWITCH NETWORKING

## ALTO RENDIMIENTO



CÓDIGO	REFERENCIA	DESCRIPCIÓN	PRECIO UNITARIO
DLI0017	DGS-3130-30TS	Switch capa 3, Stackeable instalación para rack de 19", 1 RU, 30 puertos(24 x 10/100/1000BASE-T, 2x10GBASE-T, 4 x 10G SFP+) Conmutación 168Gbps, 1 puerto de consola RJ-45 para la gestión de CLI fuera de banda + 1 puerto de administración RJ-45 para la gestión de IP fuera de banda, 1 puerto USB 2.0 de tipo A, administración WEB y vía comandos CLI. Entrada de alimentación 100 a 240 VAC, 50 a 60 Hz, posibilidad de fuente redundante (ref: DPS-500A. no incluida) 1 Smart fans, temperatura de funcionamiento • 0° a 50 °C	\$ 6.763.500
DLI0083	DGS-1520-28MP	Switch capa 3, Stackeable hasta 8 equipos físicos y 32 virtuales, instalación para rack de 19", 1 RU, 28 puertos (24 x 10/100/1000BASE-T PoE (20 puertos PoE y 4 puertos 2.5GBase-T), 4 x 10G , (2SFP+ y 2 x10Gbase-T), hasta 30W PoE por puerto, presupuesto PoE total de 370W, Conmutación 140Gbps, 1 puerto de consola RJ-45 para la gestión de CLI fuera de banda, display de visualización de Stacking ID, administración WEB y vía comandos CLI. Entrada de alimentación 100 a 240 VAC, 50 a 60 Hz, 2 ventiladores inteligentes, temperatura de funcionamiento • -5° a 50 °C	\$ 7.817.400
<b>SWITCH CORE DE COBRE Y FIBRA ÓPTICA CAPA 3</b>			
DLI0057	DGS-3130-30PS	Switch capa 3, Stackeable hasta 9 equipos físicos y 32 virtuales, instalación para rack de 19", 1RU, 24puertos(24x10/100/1000BASE-TPoE, 4x10GSFP+, 2Puerto10GbaseT), hasta 30W PoEporpuerto, presupuestoPoEtotal de 370W (posibilidad de ampliación de presupuestoPoe hasta 740W con fuente opcional DPS-700), Conmutación 168Gbps, 1 puerto de consola RJ-45 para la gestión de CLI fuera de banda, display de visualización de Stacking ID, administración WEB y vía comandos CLI, entrada de alimentación 100 a 240 VAC, 50 a 60 Hz, 3 ventiladore inteligentes, temperatura de funcionamiento • -5° a 50 °C	\$ 11.713.100
<b>ACCESORIOS OPCIONALES SWITCH CORE CAPA 3</b>			
DLI0031	DPS-500A	Fuente de poder redundante, instalación única y en chasis para rack de 19", Carcasa metálica, led indicador, Potencia de salida 140Watts, potencia de entrada 90 a 264VAC, 2A@100VAC, rango de operación • 0 a 50°.	\$ BAJO CONSULTA
DLI0032	DPS-700	Fuente de poder redundante+presupuesto PoE 370Watts soportado en switch seleccionados, instalación para rack de 19", carcasa metálica, led indicador, potencia de salida 589Watts, potencia de entrada 90 a 264VAC, 7,5A@115VAC, rango de operación • 0 a 65°.	\$ 8.458.000
<b>SWITCH ADMINISTRABLE (CORE/DISTRIBUCIÓN) PARA RACK 19", PUERTOS EN COBRE Y FIBRA ÓPTICA CAPA 3</b>			
DLI0015	DGS-1510-52X	Switch capa 2, capa 3, Stackeable hasta 6 equipos físicos y 32 virtuales, instalación para rack de 19", 1 RU, 52 puertos (48 x 10/100/1000BASE-T, 4 x 10G SFP+), Conmutación 176Gbps, 1 puerto de consola RJ-45 para la gestión de CLI fuera de banda, display de visualización de Stacking ID, administración WEB y vía comandos CLI. Entrada de alimentación 100 a 240 VAC, 50 a 60 Hz, 2 ventiladores inteligentes, temperatura de funcionamiento • -5° a 50 °C	\$ 7.426.500
DLI0014	DGS-1510-28X	Switch capa 2, capa 3, Stackeable hasta 6 equipos físicos y 32 virtuales, instalación para rack de 19", 1 RU, 28 puertos (24 x 10/100/1000BASE-T, 4 x 10G SFP+), Conmutación 128Gbps, 1 puerto de consola RJ-45 para la gestión de CLI fuera de banda, display de visualización de Stacking ID, administración WEB y vía comandos CLI. Entrada de alimentación 100 a 240 VAC, 50 a 60 Hz, 1 ventilador inteligente, temperatura de funcionamiento • -5° a 50 °C	\$ 3.947.800
DLI0024	DGS-1510-52XMP	Switch capa 2, capa 3, Stackeable hasta 6 equipos físicos y 32 virtuales, instalación para rack de 19", 1 RU, 48 puertos (48 x 10/100/1000BASE-T PoE, 4 x 10G SFP+), hasta 30W PoE por puerto, presupuesto PoE total de 370W (posibilidad de ampliación de presupuesto hasta 740W con fuente opcional DPS-700), Conmutación 176Gbps, 1 puerto de consola RJ-45 para la gestión de CLI fuera de banda, display de visualización de Stacking ID, administración WEB y vía comandos CLI, entrada de alimentación 100 a 240 VAC, 50 a 60 Hz, posibilidad de fuente redundante (re:DPS-700.no incluida), 4 ventiladore inteligentes, temperatura de funcionamiento • -5° a 50 °C	\$12.377.600
<b>SWITCH ADMINISTRABLE (CORE/DISTRIBUCIÓN) PARA RACK 19", PUERTOS EN COBRE PoE Y FIBRA ÓPTICA CAPA 3</b>			
DLI0016	DGS-1510-28XMP	Switch capa 2, capa 3, Stackeable hasta 6 equipos físicos y 32 virtuales, instalación para rack de 19", 1 RU, 28 puertos (24 x 10/100/1000BASE-T PoE, 4 x 10G SFP+), hasta 30W PoE por puerto, presupuesto PoE total de 370W, Conmutación 128Gbps, 1 puerto de consola RJ-45 para la gestión de CLI fuera de banda, display de visualización de Stacking ID, administración WEB y vía comandos CLI. Entrada de alimentación 100 a 240 VAC, 50 a 60 Hz, 2 ventiladores inteligentes, temperatura de funcionamiento • -5° a 50 °C	\$ 9.120.300
NU	DLI0088	Switch administrable y apilable de capa 3 de 52 puertos D-Link - (DGS-1520-52). Alta disponibilidad y flexibilidad, 48 puertos x 10/100/1000Base-T, 2 puertos 10GBase-T y 2 puertos de enlace ascendente SFP. Apilamiento físico de hasta 8 unidades. Ancho de banda de apilamiento físico de 80 Gbps. Funciones L2 avanzadas: RSPAN, Q-in-Q selectivo. Funciones L3 avanzadas: IGMP v1/v2/v3, MLD v1/v2, PIM-SM/DM/SSM, enrutamiento estático, RIP/RIPng, OSPF.	\$ 9.185.400

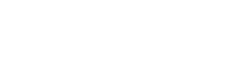

\* Producto bajo pedido

\*\* Producto última vez en lista de precios o hasta agotar inventarios

NU Producto Nuevo

CÓDIGO	REFERENCIA	DESCRIPCIÓN	PRECIO UNITARIO	
<b>SWITCH ADMINISTRABLES(DISTRIBUCIÓN) PARA RACK 19", PUERTOS EN COBRE Y FIBRA ÓPTICA, CAPA 2 MAS FUNCIONES CAPA 3</b>				
DLI0050	DGS-1210-52/ME	Switch capa 2, capa 3, solución voz, datos y videovigilancia (características adicionales) instalación para rack de 19", 1 RU, 48 puertos (48 x 10/100/1000BASE-T, 4 x 10/100/1000 GbE/SFP, equipo metro Ethernet, protección sobre voltaje 6kV, protocolo ERPS, puertos basados en Q-in-Q, Conmutación 104Gbps, administración WEB y comandos CLI compactos. Entrada de alimentación 100 a 240 VAC, 50 a 60 Hz, temperatura de funcionamiento • -5° a 50 °C	\$ BAJO CONSULTA	
DLI0013	DGS-1210-52	Switch capa 2, capa 3, solución voz, datos y videovigilancia (características adicionales) instalación para rack de 19", 1 RU, 48 puertos (48 x 10/100/1000BASE-T, 4 x 10/100/1000 GbE/SFP Combo), Conmutación 56Gbps, administración WEB y comandos CLI compactos. Entrada de alimentación 100 a 240 VAC, 50 a 60 Hz, temperatura de funcionamiento • -5° a 50 °C	\$ 3.765.400	
DLI0080	DGS-1250-28X	Switch capa 2, capa 3, solución voz, datos y videovigilancia (características adicionales) instalación para rack de 19", 1 RU, 28 puertos (24 x 10/100/1000BASE-T + 4 x 10 Gb SFP+), Conmutación 128Gbps, administración WEB y comandos CLI compactos. Entrada de alimentación 100 a 240 VAC, 50 a 60 Hz, temperatura de funcionamiento • -5° a 50 °C	\$1.954.400	
DLI0012	DGS-1210-28	Switch capa 2, capa 3, solución voz, datos y videovigilancia (características adicionales) instalación para rack de 19", 1 RU, 28 puertos (24 x 10/100/1000BASE-T + 4 x 10/100/1000 GbE/SFP Combo), Conmutación 56Gbps, administración WEB y comandos CLI compactos. Entrada de alimentación 100 a 240 VAC, 50 a 60 Hz, temperatura de funcionamiento • -5° a 50 °C	\$ 2.214.900	
DLI0011	DGS-1210-26	Switch capa 2, capa 3, solución voz, datos y videovigilancia (características adicionales) instalación para rack de 19", 1 RU, 26 puertos (24 x 10/100/1000BASE-T, 2 x 10/100/1000 Mbps SFP), Conmutación 52Gbps, administración WEB y comandos CLI compactos. Entrada de alimentación 100 a 240 VAC, 50 a 60 Hz, temperatura de funcionamiento • -5° a 50 °C	\$ 1.563.500	
DLI0023	DGS-1210-10-ME	Switch capa 2, funciones capa 3, solución voz, datos y videovigilancia (características adicionales) instalación para rack de 19", 1 RU, 10 puertos (8 x 10/100/1000BASE-T, 2 x 10/100/1000 Mbps SFP), Conmutación 20Gbps, administración WEB y comandos CLI compactos, puerto de consola para administración fuera de banda, el equipo posee protección de 6KV para protección de sus puertos Ethernet, ideal para aplicaciones MetroEthernet, manejo QoS, soluciones multicast. Entrada de alimentación 100 a 240 VAC, 50 a 60 Hz, temperatura de funcionamiento • -5° a 50 °C	\$ 1.166.100	
NU	DLI0067	DGS-1210-10	Switch capa 2, funciones capa 3, solución voz, datos y videovigilancia (características adicionales) instalación para rack de 19", 1 RU, 10 puertos (8 x 10/100/1000BASE-T, 2 x 10/100/1000 Mbps SFP), Conmutación 20Gbps, administración WEB Entrada de alimentación 100 a 240 VAC, 50 a 60 Hz, temperatura de funcionamiento • -5° a 50 °C	\$ 1.289.900

\* Producto bajo pedido

\*\* Producto última vez en lista de precios o hasta agotar inventarios

NU Producto Nuevo





# SWITCH NETWORKING ALTO RENDIMIENTO

**D-Link**<sup>®</sup>  
FOR BUSINESS



CÓDIGO	REFERENCIA	DESCRIPCIÓN	PRECIO UNITARIO
--------	------------	-------------	-----------------

## SWITCH ADMINISTRABLES(DISTRIBUCIÓN) PARA RACK 19", PUERTOS EN COBRE PoE Y FIBRA ÓPTICA, CAPA 2 MAS FUNCIONES CAPA 3

	DLI0010	DGS-1210-52MP	Switch capa 2, capa 3, solución voz, datos y videovigilancia (características adicionales) instalación para rack de 19", 1 RU, 48 puertos (48 x 10/100/1000BASE-T PoE, 4 x 10/100/1000 GbE/SFP Combo) hasta 30W PoE por puerto, presupuesto PoE total de 370W, Conmutación 104Gbps, administración WEB y comandos CLI compactos. Entrada de alimentación 100 a 240 VAC, 50 a 60 Hz, 3 ventiladores inteligentes, temperatura de funcionamiento • -5° a 50 °C	\$ 7.556.800	
	DLI0048	DGS-1210-28MP	Switch capa 2, características capa 3, solución voz, datos y videovigilancia (características adicionales) instalación para rack de 19", 1 RU, 24 puertos (24 x 10/100/1000 GbE/SFP Combo) hasta 30W PoE por puerto, presupuesto PoE total de 370W, Conmutación 56Gbps, administración WEB y comandos CLI compactos. Entrada de alimentación 100 a 240 VAC, 50 a 60 Hz, 2 ventiladores inteligentes, temperatura de funcionamiento • -5° a 50 °C	\$ 5.198.600	
	DLI0009	DGS-1210-28P	Switch capa 2, capa 3, solución voz, datos y videovigilancia (características adicionales) instalación para rack de 19", 1 RU, 28 puertos (24 x 10/100/1000BASE-T PoE, 4 x 10/100/1000 GbE/SFP Combo) hasta 30W PoE por puerto, presupuesto PoE total de 193W, Conmutación 56Gbps, administración WEB y comandos CLI compactos. Entrada de alimentación 100 a 240 VAC, 50 a 60 Hz, 2 ventiladores inteligentes, temperatura de funcionamiento • -5° a 50 °C	\$ 4.299.600	
NU	DLI0060	DGS-1210-28P-ME	Switch capa 2, características capa 3 solución Metro Ethernet, solución voz, datos y videovigilancia (características adicionales) instalación para rack de 19", 1 RU, 28 puertos (24 x 10/100/1000BASE-T PoE, 4 x 10/100/1000 SFP), Puerto de consola, Protocolo Q-in-Q, protección de sobreteniones de 6KV, puerto 1 a 4 (802,3af) del 5 al 24(802,3af), presupuesto PoE total de 193W, Conmutación 56Gbps, administración WEB y comandos CLI compactos. Entrada de alimentación 100 a 240 VAC, 50 a 60 Hz, 2 ventiladores inteligentes, temperatura de funcionamiento • -5° a 50 °C	\$ BAJO CONSULTA	
NU	DLI0008	DGS-1210-10P	Switch capa 2, capa 3, solución voz, datos y videovigilancia (características adicionales) instalación para rack de 19", 1 RU, 10 puertos (8 x 10/100/1000BASE-T PoE, 2 x 10/100/1000 Mbps SFP) hasta 30W PoE por puerto, presupuesto PoE total de 65W, Conmutación 20Gbps, administración WEB y comandos CLI compactos. Entrada de alimentación 100 a 240 VAC, 50 a 60 Hz, temperatura de funcionamiento • -5° a 50 °C	\$ 1.605.800	
	DLI0007	DGS-1100-06ME	Switch administrable capa 2, solución voz, datos y videovigilancia; cinco puertos 10/100/1000Base-T y un puerto SFP 10/100/1000BASE T. Los cinco puertos de cobre pueden soportar subidas de tensión de 6 KV. El puerto SFP permite el enlace ascendente de fibra para instalaciones FTTH. Temperatura de operación entre 0 a 40 °C (32 to 104 °F)	\$ 652.000	

\* Producto bajo pedido

\*\* Producto última vez en lista de precios o hasta agotar inventarios

NU Producto Nuevo

CÓDIGO	REFERENCIA	DESCRIPCIÓN	PRECIO UNITARIO
<b>SWITCH NO ADMINISTRABLE PARA RACK 19" GIGA-ETHERNET 10/100/1000 Mbps.</b>			
DLI0006	DGS-1024C	Switch para rack de 19", 24 puertos 10/100/1000Mbps, Control de QoS para la priorización del tráfico, control de tormentas, tecnología Green 802.az, sin ventilador (para operación silenciosa), fácil instalación y configuración Plug & play.	\$842.800
DLI0005	DGS-1016C	Switch para rack de 19", 16 puertos 10/100/1000Mbps, Control de QoS para la priorización del tráfico, control de tormentas, tecnología Green 802.az, sin ventilador (para operación silenciosa), fácil instalación y configuración Plug & play.	\$ 610.700
<b>SWITCH DE ESCRITORIO NO ADMINISTRABLE GIGA-ETHERNET 10/100/1000 Mbps.</b>			
DLI0004	DGS-1008A	Switch de escritorio, 8 puertos 10/100/1000Mbps, diseño con puertos traseros control de QoS para la priorización del tráfico, control de tormentas, tecnología Green 802.az, sin ventilador (para operación silenciosa), fácil instalación y configuración Plug & play.	\$ 232.900
DLI0070	DGS-108 8 PUERTOS	Switch D-Link - (DGS-108) metálico. Ocho puertos Gigabit Ethernet de alta velocidad (10/100/1000Mbps). IGMP Snooping para acelerar Televisión por Internet (IPTV)	\$ 213.800
<b>SWITCH DE ESCRITORIO NO ADMINISTRABLE PoE GIGA-ETHERNET 10/100/1000 Mbps</b>			
DLI0022	DGS-1008MP	Switch de escritorio (Opcional rack 19"), 8 puertos 10/100/1000Mbps PoE, hasta 30W por puerto(802.3at), potencia máxima 140W control de QoS para la priorización del tráfico, control de tormentas, tecnología Green 802.az, sin ventilador (para operación silenciosa), fácil instalación y configuración Plug & play.	\$ 1227.600
<b>SWITCH DE NO ADMINISTRABLES PARA RACK DE 19" FAST-ETHERNET 10/100 Mbps</b>			
DLI0003	DES-1024D	Switch de escritorio (Opcional rack 19"), 24 puertos 10/100Mbps, Control de QoS para la priorización del tráfico, control de tormentas, tecnología Green 802.az, sin ventilador (para operación silenciosa), característica autosensado, fácil instalación y configuración Plug & play.	\$ 513.400
<b>SWITCH DE ESCRITORIO NO ADMINISTRABLES FAST-ETHERNET 10/100 Mbps</b>			
DLI0002	DES-1016A	Switch de escritorio, 16 puertos 10/100Mbps, diseño con puertos traseros, tecnología Green 802.az, control de flujo de datos, sin ventilador (para operación silenciosa), característica autosensado, fácil instalación y configuración Plug & play.	\$ 217.200
DLI0001	DES-1008C	Switch de escritorio, 8 puertos 10/100Mbps, diseño con puertos traseros, tecnología Green 802.az, control de flujo, sin ventilador (para operación silenciosa), característica autosensado, fácil instalación y configuración Plug & play.	\$ 76.000
DLI0076	DES-1005A	Switch de escritorio, 5 puertos 10/100Mbps, diseño compacto ideal para pequeños espacios, con puertos traseros, tecnología Green 802.az, control de flujo, sin ventilador (para operación silenciosa), característica autosensado, fácil instalación y configuración Plug & play.	\$ 54.300
<b>MÓDULOS SFP DE FIBRA ÓPTICA 1.25Gbps</b>			
DLI0034	DEM-310GT	Transceptor SFP Monomodo 1.25Gbps para conector LC Dúplex, longitud de onda 1310nm, rango de transmisión 10km (9/125µm). Rango de temperatura almacenamiento (-40 a 85°C), Operación (0 - 70°C).	\$ 208.500
DLI0035	DEM-311GT	Transceptor SFP multimodo 1.25Gbps para conector LC Dúplex, longitud de onda 850nm, rango de transmisión 550m (50/125µm). Rango de temperatura almacenamiento (-40 a 85°C), Operación (0 - 70°C).	\$ 195.400
DLI0045	DEM-330T	Transceptor SFP DEM-330T monomodo WDM (hasta 10 km)1000Base-BX-D (Tx:1550 nm, Rx:1310 nm)	\$ 659.800
DLI0046	DEM-330R	Transceptor SFP DEM-330R monomodo WDM (hasta 10 km)1000Base-BX-U (Tx:1310 nm, Rx:1550 nm)	\$ 276.800
DLI0053	DEM-331T	Transceptor SFP Monomodo 1.25Gbps para conector LC Simplex, Bidireccional, longitud de onda (TX-1550/RX-1310nm), rango de transmisión 40km (9/125µm). Rango de temperatura almacenamiento (-40 a 85°C), Operación (0 - 70°C).	\$ BAJO CONSULTA
DLI0054	DEM-331R	Transceptor SFP Monomodo 1.25Gbps para conector LC Simplex, Bidireccional, longitud de onda (TX-1310/RX-1550nm), rango de transmisión 40km (9/125µm). Rango de temperatura almacenamiento (-40 a 85°C), Operación (0 - 70°C).	\$ 14.900
<b>MÓDULOS SFP DE FIBRA ÓPTICA 10Gbps</b>			
DLI0036	DEM-432XT	Transceptor 10Gbps monomodo SFP Plus 10km, 1310 nm. Rango de temperatura almacenamiento (-40 a 85°C), Operación (0 - 70°C).	\$ 1.758.900
DLI0037	DEM-431XT	Transceptor 10Gbps multimodo SFP Plus 300m, 850nm. Rango de temperatura almacenamiento (-40 a 85°C), Operación (0 - 70°C).	\$ 912.000
DLI0081	DEM-410T	Transceptor de cobre a 10Gbps SFP Plus 30m CAT 6a. Rango de temperatura almacenamiento (-40 a 85°C), Operación (0 - 65°C).	\$ 1.465.800

\* Producto bajo pedido

\*\* Producto última vez en lista de precios o hasta agotar inventarios

NU Producto Nuevo



DES-1016A



DES1024DG1



DGS-1008A



DGS-1016C



DGS-1024C



DEM 310GT



DEM432TXDDA11

# EQUIPOS INALÁMBRICOS



CÓDIGO	REFERENCIA	DESCRIPCIÓN	PRECIO UNITARIO	
<b>ACCESS POINT INALÁMBRICOS INTERIORES E INYECTORES PoE</b>				
NU	DLI0064	DAP-X2850	Punto de acceso Enterprise, WIFI 6 certified , AX 3600 Configuración 4x4 Dual-Band Omnidireccionales, Puerto 2,3Gibabit LAN PoE,Puerto Adicional a 1 Gbps, Bandsteering, MU-MIMO,administración (NUCLIAS CONNECT, CENTRAL WIFI MANAGER, WEB, TELNET, SSH), soporta AP ARRAY, WPA & WPA2 &WPA3 (Wi-Fi Protected Access), controladora por software y por hardware controladora (DNH-100), alimentación PoE, montaje en pared y techo.	\$ 3.777.100
NU	DLI0056	DAP-2682	Punto de acceso Enterprise, AC 2300 tecnología WAVE 2, MU-MIMO con Beamforming, Configuración 4x4 Dual-Band PoE, velocidad combinada 2300 Mbps(600 Mbps + 1700Mbps en 5Ghz) administración (NUCLIAS CONNECT, CENTRAL WIFI MANAGER, WEB, TELNET, SSH), soporta AP ARRAY, WPA & WPA2 &WPA3 (Wi-Fi Protected Access), controladora por software y por hardware (DNH-100), alimentación PoE, montaje en pared y techo.	\$ 1.710.100
	DLI0021	DAP-2680	Punto de acceso Enterprise, AC 1750 tecnología WAVE 2, MU-MIMO con Beamforming, configuración 3x3 Dual-Band PoE, velocidad combinada 1750 Mbps (400 Mbps + 867Mbps en 5Ghz) administración (NUCLIAS CONNECT, CENTRAL WIFI MANAGER, WEB, TELNET, SSH), Soporta AP ARRAY, WPA & WPA2 (Wi-Fi Protected Access), controladora por software y por hardware (DNH-100), alimentación PoE.	\$ BAJO CONSULTA
	DLI0020	DAP-2610	Punto de acceso Enterprise, AC 1300 tecnología WAVE 2 Dual-Band PoE, configuración 2x2 Dual Band, velocidad combinada 1267 Mbps (400 Mbps + 867Mbps en 5Ghz) administración (NUCLIAS CONNECT, CENTRAL WIFI MANAGER, WEB, TELNET, SSH), soporta AP ARRAY, WPA & WPA2 (Wi-Fi Protected Access), controladora por software y por hardware (DNH-100), alimentación PoE.	\$ 1.038.200
NU	DLI0058	DAP-2695	Punto de acceso Enterprise, AC 1750,2 Dual-Band PoE, carcasa metálica 6 antenas (3 a 2,4Ghz- 3 a 5Ghz) para mayor cobertura, administración (NUCLIAS CONNECT, CENTRAL WIFI MANAGER, WEB, TELNET, SSH), soporta AP ARRAY, WPA & WPA2 (Wi-Fi Protected Access), controladora por software y por hardware (DNH-100). Alimentación PoE.	\$ 1.038.200
NU	DLI0074	E15	Repetidor, extensor de rango E15 con tecnología Mesh WiFi 6 (802.11ax) el cual propociona velocidades de hasta 1,5Gbps (300Mbps para 2,4Ghz;1201Mbps para 5Ghz , Posee 1 Puerto LAN de 1Gbps , 2 antenas externas, seguridad WPA3 soporta hasta 128 dispositivos conectados,múltiples funciones de IA, posee tecnología TWT la cual ahorra energia a los dispositivos conectados,Configuración desde la APP EAGLE Pro AI de Dlink, configuración como modo repetidor o como modo Access Point	\$ 427.500
NU	DLI0079	DAP-1610	Repetidor, Extensor de rango DAP-1610 , Wifi AC 1200Mbps, dual Band 2,4/5Ghz, configuración Plug&Play con boton WPS , Posee puerto LAN 10/100Mbps, posee 2 antenas externas,	\$ BAJO CONSULTA
	DLI0019	DPE-101GI	Inyector PoE Giga Ethernet 10/100/1000, ideal para cámaras y Access Point, IEEE 802,3af	\$ 741.200
NU	DLI0091	COVR-1102	Sistema Wi-Fi Mesh de doble banda COVR-1102. Wi-Fi Mesh : una red única, sin interrupciones, te conecta automáticamente al nodo más cercano (roaming) Wi-Fi AC 1200 Mbps de doble banda 2.4 y 5 GHz. Control de voz con Alexa y Google Assistant. Certificado EasyMesh™ para fácil ampliación con más nodos.Fácil configuración con D-Link Wi-Fi app	\$ 412.600
<b>ACCESS POINT INALÁMBRICOS EXTERIORES</b>				
	DLI0026	DAP-3666	Punto de acceso Enterprise, AC 1200 Outdoor IP68 carcasa a prueba de polvo, velocidad banda dual combinada de hasta 1200Mbps (300 Mbps en 2,4Ghz + 900 Mbps en 5Ghz), controladora por software y por hardware (DNH-100). Controladora por software y por hardware(DNH-100), alimentación PoE puerto adicional 1 Puerto 10/100/1000 Mbps.	\$ 2.320.800
<b>CONTROLADORA DE ACCESS POINT INALÁMBRICOS</b>				
NU	DLI0038	DNH-100	Controladora WIFI unificado Nuclias Connect, para Rack 19" , gestión avanzada de hasta 100 puntos de acceso, gestión automática RF, potencial canales, segmentación SSID, control de acceso portal captivo, compatible con familia inalámbrica DAP-XX, puertos 1xGigabit LAN+ 1x Consola RJ45	\$ 1.587.900
NU	DLI0027	DWC-1000	Controladora inalámbrica de gestión centralizada de red LAN inalámbrica hasta 12 AP, ampliable a 66 puntos de acceso. Hasta 4 controladores inalámbricos en un clúster, para gestionar hasta 264 puntos de acceso de forma centralizada; Optimo para para campus, sucursales y pequeñas y medianas empresas (PYMES). Ajuste dinámico de la red inalámbrica para garantizar el máximo rendimiento en todo momento.	\$ 7.000.600
NU	DLI0065	DBS-2000-28	Controladora D-Link Nuclias Cloud-Managed DBS-2000-28 - Conmutador (24 x 10/100/1000 + 4 x SFP Gigabit Combinado) Administración en la nube (licencia de 1 año incluida); Capacidad de switching de hasta 104 Gbps PoE Budget de hasta 370 W; Funciones Layer 2 y seguridad avanzada; Zero-Touch Provisioning, escalabilidad ilimitada.	\$ 1.064.000
NU	DLI0066	DBA-1210P	Punto de acceso D-Link Nuclias Cloud-Managed AC1300 Wave 2 - (DBA-1210P), Rendimiento superior con velocidades de transferencia de doble banda de hasta 400 Mbps en la banda de 2,4 GHz y 867 Mbps en la banda de 5 GHz. Band Steering lleva los dispositivos de 5 GHz a la banda más rápida	\$ 597.200



DAP-3666



DAP-2680



DIR-2150



DIR-878



DNH-100-A1



DWR-M921

NU Producto Nuevo

## EQUIPOS INALÁMBRICOS

CÓDIGO	REFERENCIA	DESCRIPCIÓN	PRECIO UNITARIO	
<b>ROUTERS</b>				
NU	DLI0094	DSR-250v2	Router servicios unificados, WAN 1 x10/100/1000Mbps + 3 puertos LAN 10/100/1000Mbps, + 1 Puerto 10/100/1000 Mbps configurable , puerto de consola RJ45, protocolos de enrutamiento estático, intervlan route, manejo de Vlan, DHCP por Vlan, NAT, PAT, IP Multicast, Router Failover, VPN (IPsec, SSL, PPT/L2TP, GRE, OPENVPN), manejo de QoS, Firewall (políticas de Firewall), Filtrado de contenido.	\$ 1.536.300
NU	DLI0051	DSR-500AC	Router VPN inalámbrico AC Gigabit de 4 puertos y doble WAN DSR-500AC. Servicios Unificados UTM, seguridad, filtrado web, opciones de implementacion flexibles.	\$ 4.245.000
NU	DLI0075	R15	Router AX1500 Inteligente, Mesh, WiFi6 (802.11ax) proporciona velocidad de hasta 1,5Gbps(300Mbps para 2,4Ghz;1201Mbps para 5Ghz), multiples funciones de IA como optimizacion de WiFi, opmizacion IA Mesh, Optimizador de trafico, Control Parental, Asistente IA, Posee 3 puertos LAN a 1 Gbps + 1 WAN a 1 Gbps, permite crear una red mallada con otros Routers R15 o Extensores de red E15 completamente en Wifi6, posee 4 antenas externas, elegante diseño, compatible con Google home y Alexa.	\$ 476.400
NU	DLI0078	DIR-846	Router Rompemuros AC1200 Dual Band, Wi-Fi,4 puertos 10/100/1000 LAN +1 10/100/1000 WAN, MIMO 4x4,MU-MIMO , posee 6 antenas de 7dBi de alta ganancia, velocidad de 1200Mbps(400Mbps para 2,4Ghz;866Mbps en 5Ghz), Manejo de calidad de servicio QoS, compatible con tecnologia DLNA, tecnologia Smartbeam (direcciona ancho de banda con los equipos disponibles).	\$ BAJO CONSULTA
	DLI0049	DIR-2150	Router AC2100 Dual Band, Wi-Fi, 3G/LTE,,4 puertos 10/100/1000 LAN +1 10/100/1000 WAN, MIMO 4x4,MU-MIMO DHCP server/Relay,Ipv6,Rutas estaticas, RIP, UPnP, soporta Vlan, WAN Failover,MultiWAN, VRRP, funciones de Firewall, VPN IPsec/PPTP/L2TP/PPPoE pass-through, IPsec Tunnels, posibilidad para conexión de Modem USB como WAN secundaria, ideal para entornos de redundancia de redes de internet, administración WEB, Seguridad WPA3	\$ 415.300
NU	DLI0029	DIR-825	"Router DIR-825, potente solución de red inalámbrica para hogares y PY-MES. Wi-Fi 11AC - Velocidad de 300 Mbps (2.4GHz) + 867 Mbps (5GHz). 4 Puertos LAN Gigabit Ethernet + 1 Puerto WAN Gigabit Ethernet. 4 antenas externas de 5 dbi; Cifrado de Wi-Fi seguro: WPA / WPA2."	\$ 399.200
	DLI0062	DIR-825M	"Router AC1200 Dual Band, Wi-Fi,4 puertos 10/100/1000 LAN +1 10/100/1000 WAN, velocidad combinada de hasta 1.200 Mbps (867 Mbps en 2,4Ghz+300 Mbps en 5Ghz), 4 antenas externas WPA & WPA2 & WPA3 (Wi-Fi Protected Access), administración WE, Ideal para multiples modos de USO como Repetidor,Access point, WISP, Cliente Wifi. adicional tiene la funcion de repetidor MESH con otros DIR-825M"	\$ 262.600
NU	DLI0030	DIR-878	Router DIR-878 EXO AC1900 MU-MIMO Wi-Fi, Velocidades Wi-Fi combinadas de hasta 1.900 Mbps. Doble Banda 2.4/5GHz. Procesador de doble nucleo, antenas de alta potencia.	\$ 1.131.000
NU	DLI0028	DIR-615	Router N, Wi-Fi,4 puertos 10/100/1000 LAN +1 10/100/1000 WAN, 300 Mbps en 2,4Ghz,2 antenas externas WPA & WPA2 (Wi-Fi Protected Access), administración WEB	\$ BAJO CONSULTA
<b>ROUTERS 4G</b>				
NU	DLI0052	DWR-M921	Router DWR-M921,4 puertos 10/100 LAN, doble WAN Ethernet y 3G,4G-LTE (sim Card Slot), 4 antenas externas 2 WiFi 5dBi + 2 LTE 5dBi, 802,11b/g/n, soporta PPTP,L2TP VPN.	\$ 720.700
NU	DLI0077	DWR-932C	Router 4G portable pequeño, tecnologia 4GLTE de hasta 150Mbps de descarga, ,maneja tecnologia Wireless N300 a 2,4Ghz , Posee duracion de bateria de hasta 5 horas, puerto de Slot de Simcard, soporta todos los operadores en Colombia, soporta hasta 10 Dispositivos conectados en modo Hotspot	\$ 410.400
<b>ADAPTADOR DE RED USB</b>				
NU	DLI0092	DWA-185	Adaptador USB Wi-Fi AC1200 MU-MIMO DWA-185. Estándar inalámbrico AC de alta velocidad. Soporta tecnología Dual Band de 2,4 Ghz (300 Mbps) y 5 Ghz (hasta 867 Mbps). Admite USB 3.0. Compatible con los dispositivos inalámbricos existentes. Antena desmontable de 5 dBi para una mejor recepción en zonas remotas.	\$ 91.600
	DLI0093	DUB-1312	Adaptador USB 3.0 Gigabit Ethernet DUB-1312. El es un adaptador de red con un puerto USB 3.0 y un puerto RJ-45 10/100/1000 Mbps Gigabit Ethernet.	\$ 116.000
<b>LICENCIAS D-LINK D-VIEW 7 NMS</b>				
NU	DLI0039	DV-700-N25-LIC	D-Link D-View 7 NMS - Actualización de licencia de 25 nodos - (DV-700-N25-LIC)	\$ 5.585.600
NU	DLI0040	DV-700-N50-LIC	D-Link D-View 7 NMS - Actualización de licencia para 50 nodos - (DV-700-N50-LIC)	\$ 8.788.000
NU	DLI0041	DV-700-N100-LIC	D-Link D-View 7 NMS - Actualización de licencia para 100 nodos - (DV-700-N100-LIC)	\$ 14.746.000
NU	DLI0042	DV-700-P5-LIC	D-Link D-View 7 NMS - Actualización de licencia para 5 nodos - (DV-700-N50-LIC)	\$ 4.319.500
<b>CARCASA METÁLICA</b>				
NU	DLI0033	DPS-800	Carcasa metálica DPS-800 Acomoda hasta dos módulos RPS DPS-200/300/500/500DC en un rack de equipos de 19 pulgadas. Ideal para alimentar conmutadores apilables montados en el mismo rack. Solución que ahorra espacio para una gestión limpia del cableado	\$ 968.200

## Redes y seguridad electrónica

Cámaras analógicas	2 / 3
XVR	4
Cámaras IP	5/7
Cámaras IP solares	8
Almacenamiento	9
Video	10
Control de acceso	11
Movilidad	12
Redes	13
Cableado	14
Almacenamiento	15
Radares	16
Pantallas interactivas	17
Accesorios	18



INGRESA A

[www.laumayer.com](http://www.laumayer.com)

PARA CONOCER DETALLES

CÓDIGO	REFERENCIA	DESCRIPCIÓN	PRECIO UNITARIO
--------	------------	-------------	-----------------

## Cámaras análogas tipo torreta 1080P

DAH0001	DH-HAC-T1A21N-0280B	CÁMARA DH-HAC-T1A21N-0280B (DH-HAC-T1A21N) TIPO TORRETA PLÁSTICA, 4 EN 1, SENSOR 1/2,7" CMOS, 1080P, LENTE FIJO 2,8MM, ÁNGULO APERTURA 103°, DWDR, IR 20M, 12 VDC	BAJO CONSULTA
DAH0004	DH-HAC-T2A21N-0280B	CÁMARA DH-HAC-T2A21N-0280B (DH-HAC-T2A21N) TIPO TORRETA METÁLICA, 4 EN 1, SENSOR 1/2,7" CMOS, 1080P, LENTE FIJO 2,8MM, ÁNGULO APERTURA 93°, DWDR, IR 20M, 12 VDC, IP67	BAJO CONSULTA
DAH0012	DH-HAC-HD-W1200EMN-A-0280B-S5	CÁMARA DH-HAC-HDW1200EMN-A-0280B-S5 (DH-HAC-HDW1200EMN-A) TIPO TORRETA METÁLICA, 4 EN 1, SENSOR 1/2,7" CMOS, 1080P, LENTE FIJO 2,8MM, ÁNGULO APERTURA 103°, DWDR, MICRÓFONO, IR 50M, 12 VDC, IP67	BAJO CONSULTA
DAH0025	DH-HAC-T1A21N-A-0280B	CÁMARA DH-HAC-T1A21N-A-0280B (DH-HAC-T1A21N-A) TIPO TORRETA PLÁSTICA, 4 EN 1, SENSOR 1/2,7" CMOS, 1080P, LENTE FIJO 2,8MM, ÁNGULO APERTURA 103°, DWDR, MICRÓFONO, IR 20M, 12 VDC	BAJO CONSULTA
DAH0026	DH-HAC-T2A21N-A-0280B	CÁMARA DH-HAC-T2A21N-A-0280B (DH-HAC-T2A21N-A) TIPO TORRETA METÁLICA, 4 EN 1, SENSOR 1/2,7" CMOS, 1080P, LENTE FIJO 2,8MM, ÁNGULO APERTURA 100°, DWDR, MICRÓFONO, IR 20M, 12 VDC, IP67	BAJO CONSULTA
DAH0027	DH-HAC-D3A21N-VF-2712	CÁMARA DH-HAC-D3A21N-VF-2712 (DH-HAC-D3A21N-VF) TIPO DOMO PLÁSTICA, 4 EN 1, SENSOR CMOS, 1080P, LENTE VARIFOCAL 2,7MM-12MM, ÁNGULO APERTURA 102°-32°, DWDR, IR 30M, 12 VDC, IP67	BAJO CONSULTA

## Cámaras análogas tipo torreta 1080P

DAH0002	DH-HAC-B1A21N-0280B	CÁMARA DH-HAC-B1A21N-0280B (DH-HAC-B1A21N) TIPO BALA PLÁSTICA, 4 EN 1, SENSOR 1/2,7" CMOS, 1080P, LENTE FIJO 2,8MM, ÁNGULO APERTURA 103°, DWDR, IR 20M, 12 VDC, IP67	BAJO CONSULTA
DAH0005	DH-HAC-B2A21N-0280B	CÁMARA DH-HAC-B2A21N-0280B (DH-HAC-B2A21N) TIPO BALA METÁLICA, 4 EN 1, SENSOR 1/2,7" CMOS, 1080P, LENTE FIJO 2,8MM, ÁNGULO APERTURA 93°, DWDR, IR 20M, 12 VDC, IP67	BAJO CONSULTA
DAH0009	DH-HAC-HFW1200TLN-0280B-S5	CÁMARA DH-HAC-HFW1200TLN-0280B-S5 (DH-HAC-HFW1200TLN) TIPO BALA PLÁSTICA, 4 EN 1, SENSOR 1/2,7" CMOS, 1080P, LENTE FIJO 2,8MM, ÁNGULO APERTURA 101°, DWDR, IR 40M, 12 VDC, IP67	BAJO CONSULTA
DAH0014	DH-HAC-HFW1200RN-0280B-S5	CÁMARA DH-HAC-HFW1200RN-0280B-S5 (DH-HAC-HFW1200RN) TIPO BALA PLÁSTICA, 4 EN 1, SENSOR 1/2,7" CMOS, 1080P, LENTE FIJO 2,8MM, ÁNGULO APERTURA 103°, DWDR, IR 20M, 12 VDC, IP67	BAJO CONSULTA
DAH0023	DH-HAC-B1A21N-A-0280B	CÁMARA DH-HAC-B1A21N-A-0280B (DH-HAC-B1A21N-A) TIPO BALA PLÁSTICA, 4 EN 1, SENSOR 1/2,7" CMOS, 1080P, LENTE FIJO 2,8MM, ÁNGULO APERTURA 103°, DWDR, MICRÓFONO, IR 20M, 12 VDC, IP67	BAJO CONSULTA
DAH0024	DH-HAC-B2A21N-A-0280B	CÁMARA DH-HAC-B2A21N-A-0280B (DH-HAC-B2A21N-A) BALA METÁLICA, 4 EN 1, SENSOR 1/2,7" CMOS, 1080P, LENTE FIJO 2,8MM, ÁNGULO APERTURA 100°, DWDR, MICRÓFONO, IR 20M, 12 VDC, IP67	BAJO CONSULTA
DAH0028	DH-HAC-B4A21N-VF-2712	CÁMARA DH-HAC-B4A21N-VF-2712 (DH-HAC-B4A21N-VF) TIPO BALA METÁLICA, 4 EN 1, SENSOR CMOS, 1080P, LENTE VARIFOCAL 2,7MM-12MM, ÁNGULO APERTURA 102°-32°, DWDR, IR 40M, 12 VDC, IP67	BAJO CONSULTA

## Cámaras análogas tipo torreta 5MP

DAH0003	DH-HAC-T1A51N-0280B-S2	CÁMARA DH-HAC-T1A51N-0280B-S2 (DH-HAC-T1A51N) TIPO TORRETA PLÁSTICA, 4 EN 1, SENSOR 1/2,7" CMOS, 5MP@20FPS, LENTE FIJO 2,8MM, ÁNGULO APERTURA 93°, DWDR, IR 20M, 12 VDC	BAJO CONSULTA
DAH0007	DH-HAC-T2A51N-0280B-S2	CÁMARA DH-HAC-T2A51N-0280B-S2 (DH-HAC-T2A51N) TIPO TORRETA METÁLICA, 4 EN 1, SENSOR 1/2,7" CMOS, 5MP@20FPS, LENTE FIJO 2,8MM, ÁNGULO APERTURA 106°, DWDR, IR 20M, 12 VDC, IP67	BAJO CONSULTA
DAH0022	DH-HAC-HD-W1509TN-IL-A-0280B-S2	CÁMARA DH-HAC-HDW1509TN-IL-A-0280B-S2 (DH-HAC-HDW1509TN-IL-A) TIPO TORRETA METÁLICA, 4 EN 1, SENSOR 1/2,7" CMOS, 5MP@25FPS, LENTE FIJO 2,8MM, ÁNGULO APERTURA 111°, WDR 120DB, MICRÓFONO, LUZ DUAL 40M, 12 VDC, IP67, MICRÓFONO	BAJO CONSULTA
DAH0030	DH-HAC-T3A51N-Z-2712-S2	CÁMARA DH-HAC-T3A51N-Z-2712-S2 (DH-HAC-T3A51N-Z) TIPO TORRETA METAL/PLÁSTICA, 4 EN 1, SENSOR CMOS 1/2,7", 5MP@25FPS, LENTE VARIFOCAL MOTORIZADO 2,7MM-12MM, ÁNGULO APERTURA 107°-34°, DWDR, IR 40M, 12 VDC, IP67	BAJO CONSULTA

## Cámaras análogas tipo torreta 5MP

DAH0006	DH-HAC-B2A51N-0280B-S2	CÁMARA DH-HAC-B2A51N-0280B-S2 (DH-HAC-B2A51N) TIPO BALA METÁLICA, 4 EN 1, SENSOR 1/2,7" CMOS, 5MP@20FPS, LENTE FIJO 2,8MM, ÁNGULO APERTURA 93°, DWDR, IR 20M, 12 VDC, IP67	BAJO CONSULTA
DAH0008	DH-HAC-B1A51N-0280B-S2	CÁMARA DH-HAC-B1A51N-0280B-S2 (DH-HAC-B1A51N) TIPO BALA PLÁSTICA, 4 EN 1, SENSOR 1/2,7" CMOS, 5MP@20FPS, LENTE FIJO 2,8MM, ÁNGULO APERTURA 93°, DWDR, IR 20M, 12 VDC, IP67	BAJO CONSULTA
DAH0029	DH-HAC-B3A51N-Z-2712-S2	CÁMARA DH-HAC-B3A51N-Z-2712-S2 (DH-HAC-B3A51N-Z) TIPO BALA METAL/PLÁSTICA, 4 EN 1, SENSOR CMOS 1/2,7", 5MP@25FPS, LENTE VARIFOCAL MOTORIZADO 2,7MM-12MM, ÁNGULO APERTURA 107°-34°, DWDR, IR 40M, 12 VDC, IP67	BAJO CONSULTA



DAH0001



DAH0012



DAH0002



DAH0009



CÓDIGO	REFERENCIA	DESCRIPCIÓN	PRECIO UNITARIO
<b>Cámaras análogas tipo torreta 1080P Full Color</b>			
DAH0011	DH-HAC-HDW1209TLQN-A-LED-0280B-S2	CÁMARA DH-HAC-HDW1209TLQN-A-LED-0280B-S2 (DH-HAC-HDW1209TLQN-A-LED) TIPO TORRETA SEMI-METÁLICA, 4 EN 1, STARLIGHT FULL COLOR, SENSOR 1/2,7" CMOS, 1080P, LENTE FIJO 2,8MM, ÁNGULO APERTURA 107°, WDR 130DB, MICRÓFONO, LUZ VISIBLE 20M, 12 VDC, IP67	BAJO CONSULTA
DAH0013	DH-HAC-HDW1209TLQN-LED-0280B-S2	CÁMARA DH-HAC-HDW1209TLQN-LED-0280B-S2 (DH-HAC-HDW1209TLQN-LED) TIPO TORRETA SEMI-METÁLICA, 4 EN 1, FULL COLOR, SENSOR 1/2,7" CMOS, 1080P, LENTE FIJO 2,8MM, ÁNGULO APERTURA 106°, DWDR, LUZ VISIBLE 20M, LED 20M, 12 VDC, IP67	BAJO CONSULTA
DAH0017	DH-HAC-HDW1209CLQN-A-LED-0280B-S2	CÁMARA DH-HAC-HDW1209CLQN-A-LED-0280B-S2 (DH-HAC-HDW1209CLQN-A-LED) TIPO TORRETA SEMI-METÁLICA, 4 EN 1, FULL COLOR, SENSOR 1/2,7" CMOS, 1080P, LENTE FIJO 2,8MM, ÁNGULO APERTURA 108°, DWDR, MICRÓFONO, LUZ VISIBLE 20M, 12 VDC, IP67	BAJO CONSULTA
DAH0018	DH-HAC-HDW1209CLQN-LED-0280B-S2	CÁMARA DH-HAC-HDW1209CLQN-LED-0280B-S2 (DH-HAC-HDW1209CLQN-LED) TIPO TORRETA SEMI-METÁLICA, 4 EN 1, FULL COLOR, SENSOR 1/2,7" CMOS, 1080P, LENTE FIJO 2,8MM, ÁNGULO APERTURA 108°, DWDR, LUZ VISIBLE 20M, 12 VDC, IP67	BAJO CONSULTA
DAH0020	DH-HAC-HDW1239TN-IL-A-0280B-S2	CÁMARA DH-HAC-HDW1239TN-IL-A-0280B-S2 (DH-HAC-HDW1239TN-IL-A) TIPO TORRETA METÁLICA, 4 EN 1, FULL COLOR, SENSOR 1/2,7" CMOS, 1080P, LENTE FIJO 2,8MM, ÁNGULO APERTURA 107°, DWDR, MICRÓFONO, LUZ VISIBLE 40M, 12 VDC, IP67, MICRÓFONO	BAJO CONSULTA
<b>Cámaras análogas tipo bala 1080P Full Color</b>			
DAH0010	DH-HAC-HFW1209CN-LED-0280B-S2	CÁMARA DH-HAC-HFW1209CN-LED-0280B-S2 (DH-HAC-HFW1209CN-LED) TIPO BALA SEMI-METÁLICA, 4 EN 1, FULL COLOR, SENSOR 1/2,7" CMOS, 1080P, LENTE FIJO 2,8MM, ÁNGULO APERTURA 106°, DWDR, LUZ VISIBLE 20M, LED 40M, 12 VDC, IP67	BAJO CONSULTA
DAH0015	DH-HAC-HFW1209CLN-A-LED-0280B-S2	CÁMARA DH-HAC-HFW1209CLN-A-LED-0280B-S2 (DH-HAC-HFW1209CLN-A-LED) TIPO BALA PLÁSTICA, 4 EN 1, FULL COLOR, SENSOR 1/2,7" CMOS, 1080P, LENTE FIJO 2,8MM, ÁNGULO APERTURA 108°, DWDR, MICRÓFONO, LUZ VISIBLE 20M, 12 VDC, IP67	BAJO CONSULTA
DAH0016	DH-HAC-HFW1209CLN-LED-0280B-S2	CÁMARA DH-HAC-HFW1209CLN-A-LED-0280B-S2 (DH-HAC-HFW1209CLN-LED) TIPO BALA PLÁSTICA, 4 EN 1, FULL COLOR, SENSOR 1/2,7" CMOS, 1080P, LENTE FIJO 2,8MM, ÁNGULO APERTURA 108°, DWDR, LUZ VISIBLE 20M, 12 VDC, IP67	BAJO CONSULTA
DAH0019	DH-HAC-HFW1239TLMN-IL-A-0280B-S2	CÁMARA DH-HAC-HFW1239TLMN-IL-A-0280B-S2 (DH-HAC-HFW1239TLMN-IL-A) TIPO BALA SEMI-METÁLICA, 4 EN 1, FULL COLOR, SENSOR 1/2,7" CMOS, 1080P, LENTE FIJO 2,8MM, ÁNGULO APERTURA 107°, DWDR, MICRÓFONO, LUZ VISIBLE 40M, 12 VDC, IP67, MICRÓFONO	BAJO CONSULTA
DAH0021	DH-HAC-HFW1509TLMN-IL-A-0280B-S2	CÁMARA DH-HAC-HFW1509TLMN-IL-A-0280B-S2 (DH-HAC-HFW1509TLMN-IL-A) TIPO BALA SEMI-METÁLICA, 4 EN 1, FULL COLOR, SENSOR 1/2,7" CMOS, 5MP@25FPS, LENTE FIJO 2,8MM, ÁNGULO APERTURA 112°, WDR 120DB, MICRÓFONO, LUZ VISIBLE 40M, 12 VDC, IP67, MICRÓFONO	BAJO CONSULTA



DAH0018



DAH0020



DAH0019



DAH0016



DAH0033



DAH0035

CÓDIGO	REFERENCIA	DESCRIPCIÓN	PRECIO UNITARIO
<b>XVR 1080P</b>			
DAH0031	DH-XVR1B04-I(V2,0)	XVR DH-XVR1B04-I (DH-XVR1B04-I), 4CH + 1CH IP, 4 EN 1, 1 SATA (HASTA 6TB NO INCLUIDO), H.265+/H.265/H.264+/H.264, GRABACIÓN HASTA 1080N, 1 HDMI, 1 VGA, 1 RCA	BAJO CONSULTA
DAH0032	DH-XVR1B08-I(V2,0)	XVR DH-XVR1B08-I (DH-XVR1B08-I), 8CH + 4CH IP, 4 EN 1, 1 SATA (HASTA 6TB NO INCLUIDO), H.265+/H.265/H.264+/H.264, GRABACIÓN HASTA 1080N, 1 HDMI, 1 VGA, 1 RCA	BAJO CONSULTA
DAH0033	DH-XVR1B16-I	XVR DH-XVR1B16-I (DH-XVR1B16-I), 16CH + 8CH IP, 4 EN 1, 1 SATA (HASTA 6TB NO INCLUIDO), H.265+/H.265/H.264+/H.264, GRABACIÓN HASTA 1080P, 1 HDMI, 1 VGA, 1 RCA	BAJO CONSULTA
<b>XVR 5MP</b>			
DAH0035	DH-XVR-5104HS-I3	XVR DH-XVR5104HS-I3 (DH-XVR5104HS-I3), 4CH + 2CH IP, 4 EN 1, 1 SATA (HASTA 6TB NO INCLUIDO), H.265+/H.265/H.264+/H.264, GRABACIÓN 1 CH HASTA 5M-N, CON ANALITICA, 1 HDMI, 1 VGA, 1 RCA, 1 RS485	BAJO CONSULTA
DAH0034	DH-XVR-5108HS-I3	XVR DH-XVR5108HS-I3 (DH-XVR5108HS-I3), 8CH + 4CH IP, 4 EN 1, 1 SATA (HASTA 10TB NO INCLUIDO), H.265+/H.265/H.264+/H.264, GRABACIÓN 2 CH HASTA 5M-N, CON ANALITICA, 1 HDMI, 1 VGA, 1 RCA	BAJO CONSULTA
DAH0038	DH-XVR5108HS-4KL-I3	XVR DH-XVR5108HS-4KL-I3 (DH-XVR5108HS-4KL-I3), 8CH + 4CH IP, 4 EN 1, 1 SATA (HASTA 16TB NO INCLUIDO), H.265+/H.265/H.264+/H.264, GRABACIÓN VCI/IP HASTA 4K AHD/TVI HASTA 5MP, CON ANALITICA, 1 HDMI, 1 VGA, 1 RCA, 1 RS485	BAJO CONSULTA
DAH0036	DH-XVR-5116HS-I3	XVR DH-XVR5116HS-I3 (DH-XVR5116HS-I3), 16CH + 8CH IP, 4 EN 1, 1 SATA (HASTA 16TB NO INCLUIDO), H.265+/H.265/H.264+/H.264, GRABACIÓN 2 CH HASTA 5M-N, 14CH HASTA 4M-N, CON ANALITICA, 1 HDMI, 1 VGA, 1 RCA, 1 RS485	BAJO CONSULTA
DAH0037	DH-XVR5232AN-I3	XVR DH-XVR5232AN-I3 (DH-XVR5232AN-I3), 32CH, 4 EN 1, 2 SATA (HASTA 10TB NO INCLUIDO), H.265+/H.265/H.264+/H.264, GRABACIÓN HASTA 5M-N@10FPS, CON IA, 1 HDMI, 1 VGA, 1 RCA, 1 RS485	BAJO CONSULTA

# CÁMARAS IP

CÓDIGO	REFERENCIA	DESCRIPCIÓN	PRECIO UNITARIO
<b>Cámaras IP tipo torreta 2MP</b>			
DAH0071	DH-IPC-HD-W5241TMP-ASE-0280B-S3	CÁMARA IP DH-IPC-HDW5241TMP-ASE-0280B-S3 (DH-IPC-HDW5241TM-ASE), TIPO TORRETA METÁLICA, SENSOR CMOS 1/2,8", 2MP, LENTE 2,8MM, ÁNGULO APERTURA 106°-57°, WDR 120DB, MICRÓFONO, IR 50M, IP67, IA	BAJO CONSULTA
DAH0102	DH-IPC-HDW-1230T1P-0280B-S5-QH2	CÁMARA IP DH-IPC-HDW1230T1P-0280B-S5-QH2 (DH-IPC-HDW1230T1-S5), TIPO TORRETA METÁLICA/PLÁSTICA, SENSOR CMOS 1/2,8", 2MP, LENTE 2,8MM, ÁNGULO APERTURA 102°, DWDR, IR 30M, IP 67	BAJO CONSULTA
<b>Cámaras IP tipo domo 2MP</b>			
DAH0082	DH-IPC-HD-BW3241EP-S-0280B-S2	CÁMARA IP DH-IPC-HDBW3241EP-S-0280B-S2 (DH-IPC-HDBW3241E-S-S2), TIPO DOMO METÁLICA, SENSOR CMOS 1/2,8", 2MP, LENTE 2,8MM, ÁNGULO APERTURA 106°, WDR 120DB, IR 50M, IP67, ANALÍTICAS	BAJO CONSULTA
DAH0083	DH-IPC-HD-BW3241RP-ZAS-27135-S2	CÁMARA IP DH-IPC-HDBW3241RP-ZAS-27135-S2 (DH-IPC-HDBW3241R-ZAS-S2), TIPO DOMO METÁLICA, SENSOR CMOS 1/2,8", 2MP, LENTE VARIFOCAL 2,7-13,5MM, ÁNGULO APERTURA 109°-30°, WDR 120DB, MICRÓFONO, IR 40M, IP67, IK 10, ANALÍTICAS	BAJO CONSULTA
DAH0095	DH-IPC-HD-BW2241EP-S-0280B	CÁMARA IP DH-IPC-HDBW2241EP-S-0280B (DH-IPC-HDBW2241E-S), TIPO DOMO METÁLICA, SENSOR CMOS 1/2,8", 2MP, LENTE 2,8MM, ÁNGULO APERTURA 106°, WDR 120DB, IR 30M, MICRÓFONO, IP 67, IK 10, ANALÍTICAS	BAJO CONSULTA
DAH0106	DH-IPC-HDPW1230R1P-ZS-2812-S5-QH	CÁMARA IP DH-IPC-HDPW1230R1P-ZS-2812-S5-QH (DH-IPC-HDPW1230R1-ZS-S5), TIPO DOMO PLÁSTICA, SENSOR CMOS 1/2,8", 2MP, LENTE VARIFOCAL MOTORIZADO 2,8-12MM, ÁNGULO APERTURA 101°-33,5°, DWDR, IR 40M, IP 67	BAJO CONSULTA
<b>Cámaras IP tipo bala 2MP</b>			
DAH0099	DH-IPC-HFW1230S1P-0280B-S5-QH2	CÁMARA IP DH-IPC-HFW1230S1P-0280B-S5-QH2 (DH-IPC-HFW1230S1-S5), TIPO BALA METÁLICA/PLÁSTICA, SENSOR CMOS 1/2,8", 2MP, LENTE 2,8MM, ÁNGULO APERTURA 102°, DWDR, IR 30M, IP 67	BAJO CONSULTA
<b>Cámaras IP tipo torreta 4MP</b>			
DAH0067	DH-IPC-HD-W5442TMP-ASE-0280B-S3	CÁMARA IP DH-IPC-HDW5442TMP-ASE-0280B-S3 (DH-IPC-HDW5442TM-ASE), TIPO TORRETA METÁLICA, SENSOR CMOS 1/1,8", 4MP, LENTE 2,8MM, ÁNGULO APERTURA 112°-58°, WDR 140DB, MICRÓFONO, IR 50M, IP67, IA	BAJO CONSULTA
DAH0079	DH-IPC-HD-W4441EMP-S-0280B	CÁMARA IP DH-IPC-HDW4441EMP-S-0280B (DH-IPC-HDW4441EM-S), TIPO TORRETA METÁLICA, SENSOR CMOS 1/3", 4MP, LENTE 2,8MM, ÁNGULO APERTURA 102°, WDR 120DB, MICRÓFONO, IR 50M, IP67, IA	BAJO CONSULTA
DAH0084	DH-IPC-HD-W3441EMP-S-0280B-S2	CÁMARA IP DH-IPC-HDW3441EMP-S-0280B-S2 (DH-IPC-HDW3441EM-S-S2), TIPO TORRETA METÁLICA, SENSOR CMOS 1/3", 4MP, LENTE 2,8MM, ÁNGULO APERTURA 102°, WDR 120DB, MICRÓFONO, IR 50M, IP67, ANALÍTICAS	BAJO CONSULTA
DAH0103	DH-IPC-HD-W1431T1N-0280B-S4	CÁMARA IP DH-IPC-HDW1431T1N-0280B-S4 (DH-IPC-HDW1431T1N-S4), TIPO TORRETA METÁLICA/PLÁSTICA, SENSOR CMOS 1/3", 4MP, LENTE 2,8MM, ÁNGULO APERTURA 101°, WDR 120DB, IR 30M, IP 67	BAJO CONSULTA
DAH0104	DH-IPC-HD-W1431T1N-ZS-2812-S4	CÁMARA IP DH-IPC-HDW1431T1N-ZS-2812-S4 (DH-IPC-HDW1431T1N-ZS-S4), TIPO TORRETA METÁLICA/PLÁSTICA, SENSOR CMOS 1/3", 4MP, LENTE VARIFOCAL MOTORIZADO 2,8-12MM, ÁNGULO APERTURA 98°-31°, WDR 120DB, IR 50M, IP 67	BAJO CONSULTA
<b>Cámaras IP tipo domo 4MP</b>			
DAH0069	DH-IPC-HD-BW5442RP-ASE-0280B-S3	CÁMARA IP DH-IPC-HDBW5442RP-ASE-0280B-S3 (DH-IPC-HDBW5442R-ASE), TIPO DOMO METÁLICA/PLÁSTICA, SENSOR CMOS 1/1,8", 4MP, LENTE 2,8MM, ÁNGULO APERTURA 113°-60°, WDR 140DB, MICRÓFONO, IR 50M, IP67, IK 10, ANALÍTICAS	BAJO CONSULTA
DAH0105	DH-IPC-HDPW1431R1N-ZS-2812-S4	CÁMARA IP DH-IPC-HDPW1431R1N-ZS-2812-S4 (DH-IPC-HDPW1431R1N-ZS-S4), TIPO DOMO METÁLICA, SENSOR CMOS 1/3", 4MP, LENTE VARIFOCAL MOTORIZADO 2,8-12MM, ÁNGULO APERTURA 98°-31°, WDR 120DB, IR 40M, IP 67, IK 10	BAJO CONSULTA
DAH0107	DH-IPC-HD-BW1431EN-0280B-S4	CÁMARA IP DH-IPC-HDBW1431EN-0280B-S4 (DH-IPC-HDBW1431EN-S4), TIPO DOMO METÁLICA, SENSOR CMOS 1/3", 4MP, LENTE 2,8MM, ÁNGULO APERTURA 104°, WDR 120DB, IR 30M, IP 67, IK 10	BAJO CONSULTA
<b>Cámaras IP tipo bala 4MP</b>			
DAH0068	DH-IPC-HFW5442EP-ASE-0280B-S3	CÁMARA IP DH-IPC-HFW5442EP-ASE-0280B-S3 (DH-IPC-HFW5442E-ASE), TIPO BALA METÁLICA, SENSOR CMOS 1/1,8", 4MP, LENTE 2,8MM, ÁNGULO APERTURA 112°-58°, WDR 140DB, MICRÓFONO, IR 50M, IP67, IA	BAJO CONSULTA
DAH0070	DH-IPC-HFW5442EP-ZE-2712-S3	CÁMARA IP DH-IPC-HFW5442EP-ZE-2712-S3 (DH-IPC-HFW5442E-ZE), TIPO BALA METÁLICA/PLÁSTICA, SENSOR CMOS 1/1,8", 4MP, LENTE VARIFOCAL 2,7-12MM, ÁNGULO APERTURA 115°-47°, WDR 140DB, MICRÓFONO, IR 60M, IP67, IK 10, IA	BAJO CONSULTA
DAH0080	DH-IPC-HFW3449T1P-AS-PV-0280B-S4	CÁMARA IP DH-IPC-HFW3449T1P-AS-PV-0280B-S4 (DH-IPC-HFW3449T1-AS-PV), TIPO BALA METÁLICA/PLÁSTICA, SENSOR CMOS 1/2,7", 4MP, LENTE 2,8MM, ÁNGULO APERTURA 103°, WDR 120DB, MICRÓFONO, IR 40M, IP67	BAJO CONSULTA
DAH0100	DH-IPC-HFW1431S1N-0280B-S4	CÁMARA IP DH-IPC-HFW1431S1N-0280B-S4 (DH-IPC-HFW1431S1N-S4), TIPO BALA METÁLICA/PLÁSTICA, SENSOR CMOS 1/3", 4MP, LENTE 2,8MM, ÁNGULO APERTURA 93°, WDR 120DB, IR 30M, IP 67	BAJO CONSULTA
DAH0101	DH-IPC-HFW1431T1N-ZS-2812-S4	CÁMARA IP DH-IPC-HFW1431T1N-ZS-2812-S4 (DH-IPC-HFW1431T1N-ZS-S4), TIPO BALA METÁLICA, SENSOR CMOS 1/3", 4MP, LENTE VARIFOCAL MOTORIZADO 2,8-12MM, ÁNGULO APERTURA 98°-31°, WDR 120DB, IR 50M, IP 67	BAJO CONSULTA



DAH0071



DAH0082



DAH0099



DAH0084



DAH0105



DAH0070

CÓDIGO	REFERENCIA	DESCRIPCIÓN	PRECIO UNITARIO
<b>Cámaras IP tipo torreta Starlight 2MP</b>			
DAH0098	DH-IPC-HDW-2230TP-AS-0280B-S2-QH3	CÁMARA IP STARLIGHT DH-IPC-HDW2230TP-AS-0280B-S2-QH3 (DH-IPC-HDW2230TP-AS-S2), TIPO TORRETA METÁLICA/PLÁSTICA, SENSOR CMOS 1/2,7", 2MP, LENTE 2,8MM, ÁNGULO APERTURA 110°, DWDR, IR 30M, MICRÓFONO, IP 67, ANALÍTICAS	
<b>Cámaras IP tipo domo Starlight 2MP</b>			
DAH0072	DH-IPC-HD-BW5241RP-ASE-0280B-S3	CÁMARA IP STARLIGHT DH-IPC-HDBW5241RP-ASE-0280B-S3 (DH-IPC-HDBW5241RP-ASE), TIPO DOMO METÁLICA, SENSOR CMOS 1/2,8", 2MP, LENTE 2,8MM, ÁNGULO APERTURA 106°-57°, WDR 120DB, AUDIO E/S, IR 40M, IP67, IK 10, IA	BAJO CONSULTA
DAH0078	DH-IPC-HD-BW4241EP-AS-0280B	CÁMARA IP STARLIGHT DH-IPC-HDBW4241EP-AS-0280B (DH-IPC-HDBW4241E-AS), TIPO DOMO METÁLICA, SENSOR CMOS 1/2,8", 2MP, LENTE 2,8MM, ÁNGULO APERTURA 110°, WDR 120DB, AUDIO E/S, IR 30M, IP67, IK 10, MICRÓFONO	BAJO CONSULTA
DAH0093	DH-IPC-HD-BW2231RP-ZS-27135-S2-QH	CÁMARA IP STARLIGHT DH-IPC-HDBW2231RP-ZS-27135-S2-QH (DH-IPC-HD-BW2231R-ZS-S2), TIPO DOMO METÁLICA, SENSOR CMOS 1/2,8", 2MP, LENTE VARIFOCAL MOTORIZADO 2,7-13,5MM, ÁNGULO APERTURA 109°-28°, WDR 120DB, IR 40M, IP 67, IK 10, ANALÍTICAS	BAJO CONSULTA
DAH0096	DH-IPC-HD-BW2230EP-S-0280B-S2-QH3	CÁMARA IP STARLIGHT DH-IPC-HDBW2230EP-S-0280B-S2-QH3 (DH-IPC-HD-BW2230E-S-S2), TIPO DOMO METÁLICA, SENSOR CMOS 1/2,7", 2MP, LENTE 2,8MM, ÁNGULO APERTURA 110°, DWDR, IR 30M, IP 67, IK 10, ANALÍTICAS	BAJO CONSULTA
<b>Cámaras IP tipo bala Starlight 2MP</b>			
DAH0085	DH-IPC-HFW-3241TP-ZS-27135-S2	CÁMARA IP STARLIGHT DH-IPC-HFW3241TP-ZS-27135-S2 (DH-IPC-HFW3241TP-ZS-S2), TIPO BALA METÁLICA, SENSOR CMOS 1/2,8", 2MP, LENTE VARIFOCAL MOTORIZADO 2,7-13,5MM, ÁNGULO APERTURA 108°-28°, WDR 120DB, IR 60M, IP67, IK 10, ANALÍTICAS	BAJO CONSULTA
DAH0087	DH-IPC-HFW-2231TP-ZS-27135-S2-QH	CÁMARA IP STARLIGHT DH-IPC-HFW2231TP-ZS-27135-S2-QH (DH-IPC-HFW2231TP-ZS-S2), TIPO BALA METÁLICA, SENSOR CMOS 1/2,8", 2MP, LENTE VARIFOCAL MOTORIZADO 2,7-13,5MM, ÁNGULO APERTURA 108°-30°, WDR 120DB, IR 60M, IP 67, IK 10, ANALÍTICAS	BAJO CONSULTA
<b>Cámaras IP tipo torreta Starlight 4MP</b>			
DAH0089	DH-IPC-HD-W2431TMN-AS-0280B-S2	CÁMARA IP STARLIGHT DH-IPC-HDW2431TMN-AS-0280B-S2 (DH-IPC-HDW2431TMN-AS-S2), TIPO TORRETA METÁLICA, SENSOR CMOS 1/3", 4MP, LENTE 2,8MM, ÁNGULO APERTURA 102°, WDR 120DB, MICRÓFONO, IR 30M, IP 67, ANALÍTICAS	BAJO CONSULTA
<b>Cámaras IP tipo domo Starlight 4MP</b>			
DAH0065	DH-IPC-HD-BW7442HP-Z-2712F-DC12A-C24V-S2	CÁMARA IP STARLIGHT DH-IPC-HDBW7442HP-Z-2712F-DC12AC24V-S2 (DH-IPC-HDBW7442H-Z-S2), TIPO DOMO METÁLICA/PLÁSTICA, SENSOR CMOS 1/1,8", 4MP, LENTE VARIFOCAL 2,7-12MM, ÁNGULO APERTURA 114°-48°, WDR 140DB, AUDIO E/S, IR 40M, IP67, IK10, IA	BAJO CONSULTA
DAH0094	DH-IPC-HD-BW2431EN-S-0280B-S2	CÁMARA IP STARLIGHT DH-IPC-HDBW2431EN-S-0280B-S2 (DH-IPC-HDBW2431EN-S-S2), TIPO DOMO METÁLICA, SENSOR CMOS 1/3", 4MP, LENTE 2,8MM, ÁNGULO APERTURA 102°, WDR 120DB, IR 30M, IP 67, IK 10, ANALÍTICAS	BAJO CONSULTA
<b>Cámaras IP tipo bala Starlight 4MP</b>			
DAH0064	DH-IPC-HFW7442HP-Z-2712F-DC12A-C24V-S2	CÁMARA IP STARLIGHT DH-IPC-HFW7442HP-Z-2712F-DC12AC24V-S2 (DH-IPC-HFW7442H-Z-S2), TIPO BALA METÁLICA/PLÁSTICA, SENSOR CMOS 1/1,8", 4MP, LENTE VARIFOCAL 2,7-12MM, ÁNGULO APERTURA 114°-47°, WDR 140DB, AUDIO E/S, IR 60M, IP67, IK10, IA	BAJO CONSULTA
DAH0073	DH-IPC-HD-BW5442EP-ZE-2712-DC12A-C24V-S3	CÁMARA IP STARLIGHT DH-IPC-HDBW5442EP-ZE-2712-DC12AC24V-S3 (DH-IPC-HDBW5442E-ZE), TIPO BALA METÁLICA/PLÁSTICA, SENSOR CMOS 1/1,8", 4MP, LENTE VARIFOCAL 2,7-12MM, ÁNGULO APERTURA 115°-47°, WDR 120DB, AUDIO E/S, IR 60M, IP67, IK 10, IA	BAJO CONSULTA
DAH0076	DH-IPC-HFW-4441TP-ZAS-27135	CÁMARA IP STARLIGHT DH-IPC-HFW4441TP-ZAS-27135 (DH-IPC-HFW4441T-ZAS), TIPO BALA METÁLICA, SENSOR CMOS 1/3", 4MP, LENTE VARIFOCAL MOTORIZADO 2,7-13,5MM, ÁNGULO APERTURA 104°-27°, WDR 120DB, AUDIO E/S, IR 60M, IP67, IA, MICRÓFONO	BAJO CONSULTA
DAH0077	DH-IPC-HFW-4841TP-ZAS-27135	CÁMARA IP STARLIGHT DH-IPC-HFW4841TP-ZAS-27135 (DH-IPC-HFW4841T-ZAS), TIPO BALA METÁLICA, SENSOR CMOS 1/2,8", 8MP, LENTE VARIFOCAL 2,7-13,5MM, ÁNGULO APERTURA 113°-31°, WDR 120DB, AUDIO E/S, IR 60M, IP67, IA, MICRÓFONO	BAJO CONSULTA
DAH0086	DH-IPC-HFW-3441TP-ZS-27135-S2	CÁMARA IP STARLIGHT DH-IPC-HFW3441TP-ZS-27135-S2 (DH-IPC-HFW3441T-ZS-S2), TIPO BALA METÁLICA, SENSOR CMOS 1/3", 4MP, LENTE VARIFOCAL MOTORIZADO 2,7-13,5MM, ÁNGULO APERTURA 104°-27°, WDR 120DB, IR 60M, IP 67, ANALÍTICAS	BAJO CONSULTA
DAH0088	DH-IPC-HFW2431SN-S-0280B-S2	CÁMARA IP STARLIGHT DH-IPC-HFW2431SN-S-0280B-S2 (DH-IPC-HFW2431SN-S-S2), TIPO BALA METÁLICA, SENSOR CMOS 1/3", 4MP, LENTE 2,8MM, ÁNGULO APERTURA 102°, WDR 120DB, IR 30M, IP 67, ANALÍTICAS	BAJO CONSULTA
DAH0090	DH-IPC-HFW2431TN-ZAS-27135-S2	CÁMARA IP STARLIGHT DH-IPC-HFW2431TN-ZAS-27135-S2 (DH-IPC-HFW2431TN-ZAS-S2), TIPO BALA METÁLICA, SENSOR CMOS 1/3", 4MP, LENTE VARIFOCAL MOTORIZADO 2,7-13,5MM, ÁNGULO APERTURA 104°-27°, WDR 120DB, AUDIO E/S, IR 60M, IP 67, ANALÍTICAS	BAJO CONSULTA



DAH0098



DAH0093



DAH0093



DAH0089



DAH0089

CÓDIGO	REFERENCIA	DESCRIPCIÓN	PRECIO UNITARIO
<b>Cámaras IP tipo torreta 2MP Full Color</b>			
DAH0097	DH-IPC-HD-W2239TN-AS-LED-0280B-S2	CÁMARA IP DH-IPC-HDW2239TN-AS-LED-0280B-S2 (DH-IPC-HDW2239TN-AS-LED-S2), TIPO TORRETA METÁLICA/PLÁSTICA, FULL COLOR, SENSOR CMOS 1/2,8", 2MP, LENTE 2,8MM, ÁNGULO APERTURA 107°, WDR 120DB, IR 30M, MICRÓFONO, IP 67, ANALÍTICAS	BAJO CONSULTA
<b>Cámaras IP tipo torreta 4MP Full Color</b>			
DAH0081	DH-IPC-HD-W3449HP-AS-PV-0280B-S4	CÁMARA IP DH-IPC-HDW3449HP-AS-PV-0280B-S4 (DH-IPC-HDW3449H-AS-PV), TIPO TORRETA METÁLICA, FULL COLOR, SENSOR CMOS 1/2,7", 4MP, LENTE 2,8MM, ÁNGULO APERTURA 103°, WDR 120DB, MICRÓFONO, IR 30M, IP67, ANALÍTICAS	BAJO CONSULTA
<b>Cámaras IP tipo domo 5MP</b>			
DAH0092	DH-IPC-HD-BW2531EN-S-0280B-S2	CÁMARA IP STARLIGHT DH-IPC-HDBW2531EN-S-0280B-S2 (DH-IPC-HDBW2531EN-S-S2), TIPO DOMO METÁLICA, SENSOR CMOS 1/2,7", 5MP, LENTE 2,8MM, ÁNGULO APERTURA 103°, WDR 120DB, IR 30M, IP 67, IK 10, ANALÍTICAS	BAJO CONSULTA
<b>Cámaras IP tipo bala 5MP</b>			
DAH0091	DH-IPC-HFW2531SN-S-0280B-S2	CÁMARA IP STARLIGHT DH-IPC-HFW2531SN-S-0280B-S2 (DH-IPC-HFW2531SN-S-S2), TIPO BALA METÁLICA, SENSOR CMOS 1/2,7", 5MP, LENTE 2,8MM, ÁNGULO APERTURA 103°, WDR 120DB, IR 30M, IP 67, ANALÍTICAS	BAJO CONSULTA
<b>Cámaras IP tipo box 4MP</b>			
DAH0066	DH-IPC-HF7442FP-Z-S2	CÁMARA IP STARLIGHT DH-IPC-HF7442FP-Z-S2 (DH-IPC-HF7442F-Z-S2), TIPO BOX METÁLICA/PLÁSTICA, SENSOR CMOS 1/1,8", 4MP, WDR 140DB, MICRÓFONO, IA	BAJO CONSULTA
<b>Cámaras IP tipo ojo de pez</b>			
DAH0074	DH-IPC-EW5541N-AS	CÁMARA IP DH-IPC-EW5541N-AS (DH-IPC-EW5541N-AS), TIPO OJO DE PEZ METÁLICA/PLÁSTICA, SENSOR CMOS 1/2,7", 5MP, LENTE 1,4MM, ÁNGULO APERTURA 180°, WDR 120DB, MICRÓFONO, IR 10M, ANALÍTICAS	BAJO CONSULTA
DAH0075	DH-IPC-EBW81242P-AS-S2	CÁMARA IP DH-IPC-EBW81242P-AS-S2 (DH-IPC-EBW81242-AS-S2), TIPO OJO DE PEZ METÁLICA, SENSOR CMOS 1/1,7", 12MP, LENTE 1,85MM, ÁNGULO APERTURA 185°, DWDR, AUDIO E/S, IR 10M, ANALÍTICAS, IP 67, IK10	BAJO CONSULTA
<b>Cámaras IP tipo PTZ Starlight 2MP</b>			
DAH0048	DH-SD6CE-245GB-HNR	CÁMARA IP DH-SD6CE245GB-HNR (DH-SD6CE245GB-HNR), TIPO PTZ, STARLIGHT, SENSOR CMOS 1/2,8", 2MP, DISTANCIA FOCAL 3,95-177,75MM 45X, ÁNGULO APERTURA 65,7°-1,9°, WDR 120DB, IR 250M, IP67, IK 10	BAJO CONSULTA
DAH0049	DH-SD5A232GB-HNR	CÁMARA IP DH-SD5A232GB-HNR (DH-SD5A232GB-HNR), TIPO PTZ, STARLIGHT, SENSOR CMOS 1/2,8", 2MP, DISTANCIA FOCAL 4,5-144MM 32X, ÁNGULO APERTURA 58,4°-3,0°, WDR 120DB, IR 150M, IP67, IK 10	BAJO CONSULTA
DAH0050	DH-SD5A225GB-HNR	CÁMARA IP DH-SD5A225GB-HNR (DH-SD5A225GB-HNR), TIPO PTZ, STARLIGHT, SENSOR CMOS 1/2,8", 2MP, DISTANCIA FOCAL 4,8-120MM 25X, ÁNGULO APERTURA 58,5°-2,8°, WDR 120DB, IR 150M, IP67, IK 10	BAJO CONSULTA
DAH0051	DH-SD49225DB-HNY	CÁMARA IP DH-SD49225DB-HNY (DH-SD49225DB-HNY), TIPO PTZ, SENSOR CMOS 1/2,8", 2MP, DISTANCIA FOCAL 4,8-120MM 25X, ÁNGULO APERTURA 58,5°-2,8°, WDR 120DB, IR 100M, IP66	BAJO CONSULTA
<b>Cámaras IP tipo PTZ Starlight 8MP</b>			
DAH0052	DH-SD49825XB-HNR	CÁMARA IP DH-SD49825XB-HNR (DH-SD49825XB-HNR), TIPO PTZ, STARLIGHT, SENSOR CMOS 1/2,8", 8MP, DISTANCIA FOCAL 5-125MM 25X, ÁNGULO APERTURA 53,1°-3,4°, WDR, IR 100M, IP66	BAJO CONSULTA
<b>Cámaras IP Panorámica Multisensor</b>			
DAH0053	DH-PSD-W5631SN-B360-E4-D204-DC12V	CÁMARA IP DH-PSDW5631SN-B360-E4-D204-DC12V (DH-PSDW5631SN-B360), TIPO DOMO PANORÁMICO MULTI SENSOR, METÁLICA/PLÁSTICA, SENSOR CMOS 3X1/2,7", 2MP, ZOOM OPTICO 5X, DWDR, IR 15M	BAJO CONSULTA
<b>Teclados de Red</b>			
DAH0186	DHI-NKB5000-F	TECLADO DE RED IP JOYSTICK DHI-NKB5000-F (DHI-NKB5000-F), WIFI, DE 4 EJES, PANTALLA TÁCTIL 10", MÓDULO TECLADO ADICIONAL, 4 HDMI OUT	BAJO CONSULTA
DAH0187	DHI-NKB1000-E	TECLADO DE RED IP JOYSTICK DHI-NKB1000-E (DHI-NKB1000-E), CONTROLA PTZ ANALÓGAS E IP	BAJO CONSULTA
<b>Cámaras IP ANPR</b>			
DAH0044	DHI-ITC415-PW6M-IZ-C2	CÁMARA IP DHI-ITC415-PW6M-IZ-C2 (DHI-ITC415-PW6M-IZ), TIPO BALA METÁLICA/PLÁSTICA, ANPR HASTA 6M, DETECCIÓN HASTA 30KM/H, SENSOR CMOS 1/1,8", 4MP, LENTE VARIFOCAL MOTORIZADO 2,7MM-12MM, ÁNGULO APERTURA 114,6°-48,13°, WDR 96DB, IR 12M, IP67	BAJO CONSULTA
DAH0045	DHI-ITC215-PW6M-IRLZF-O-C2	CÁMARA IP DHI-ITC215-PW6M-IRLZF-O-C2 (DHI-ITC215-PW6M-IRLZF-O), TIPO BALA METÁLICA/PLÁSTICA, ANPR HASTA 6M, DETECCIÓN HASTA 30KM/H, SENSOR CMOS 1/1,8", 2MP, LENTE VARIFOCAL MOTORIZADO 3,2MM-10,5MM, ÁNGULO APERTURA 108,1°-30,3°, WDR 96DB, IR 12M, IP67	BAJO CONSULTA
DAH0046	DHI-ITC413-PW4D-IZ1	CÁMARA IP DHI-ITC413-PW4D-IZ1 (DHI-ITC413-PW4D-IZ1), TIPO BALA METÁLICA/PLÁSTICA, ANPR HASTA 10M, DETECCIÓN HASTA 80KM/H, SENSOR CMOS 1/1,8", 4MP, LENTE VARIFOCAL MOTORIZADO 2,7MM-12MM, ÁNGULO APERTURA 92°-46,1°, WDR 140DB, IR 30M, IP67, IK10	BAJO CONSULTA



DAH0097



DAH0081



DAH0092



DAH0091



DAH0066

CÓDIGO	REFERENCIA	DESCRIPCIÓN	PRECIO UNITARIO
--------	------------	-------------	-----------------

**Cámaras IP Solares**

DAH0206	DH-IPC-HFW-2431DGP-4G-SP-NL668LA-B-0280B	CÁMARA IP DH-IPC-HFW2431DGP-4G-SP-NL668LA-B-0280B (DH-IPC-HFW2431DG-4G-SP-LA-B), TIPO BALA METÁLICA/PLÁSTICA, PANEL SOLAR, 4G, SENSOR 1/3" CMOS, 4MP, LENTE 2.8MM, IR 50M, MICRÓFONO, IP 67	BAJO CONSULTA
DAH0207	DH-IPC-HFW-3441DGP-AS-4G-NL668LA-B-0280B	CÁMARA IP DH-IPC-HFW3441DGP-AS-4G-NL668LA-B-0280B (DH-IPC-HFW3441DG-AS-4G-LA-B), TIPO BALA METÁLICA/PLÁSTICA, 4G, SENSOR 1/3" CMOS, 4MP, LENTE 2.8MM, IR 50M, MICRÓFONO, IP 67	BAJO CONSULTA
DAH0210	DH-SD2A400H1B1-GN-AGQ-PV-0400-SP-LA	CÁMARA IP DH-SD2A400H1B1-GN-AGQ-PV-0400-SP-LA (DH-SD2A400HB-GN-AGQ-PV-SP-LA), TIPO PT, CON PANEL SOLAR, 4G, SENSOR 1/2,8" CMOS, 4MP, LENTE 4MM, IR 30M, MICRÓFONO, IP 66	BAJO CONSULTA
DAH0208	DH-PFM378-B60-W-V2	PANEL SOLAR DH-PFM378-B60-W-V2 (DH-PFM378-B60-W), PANEL 60W, RS485, IP65 PARA MODELO DH-IPC-HFW3241DF-AS-4G	BAJO CONSULTA
DAH0209	PFM372-LS20-H	BATERÍA DE LITIO PFM372-LS20-H (PFM372-LS20-H), CORRIENTE DE CARGA 4A, 500 CICLOS, ENERGIA DE LA BATERÍA 216 Wh (10.8 V/20 Ah)	BAJO CONSULTA



DAH0206



DAH0207



DAH0210



DAH0208



DAH0209

CÓDIGO	REFERENCIA	DESCRIPCIÓN	PRECIO UNITARIO
<b>NVR WIZ SENSE</b>			
DAH0123	DHI-NVR608H-64-XI	NVR DHI-NVR5064-EI (DHI-NVR5064-EI), 64 CH, SMART H.265+, 2 HDMI y 2 VGA, ANALÍTICAS, ANPR, AUDIO I/O, ALARMAS 16 IN / 8 OUT, 16 HDD SATA, HASTA 16TB, 2 RJ45 GIGABIT, ONVIF, 2 USB 2.0, 2 USB 3.0, 2 RS485, 1 RS232	BAJO CONSULTA
DAH0124	DHI-NVR5064-EI	NVR DHI-NVR5864-EI (DHI-NVR5864-EI), 64 CH, SMART H.265+, 2 HDMI y 2 VGA, ANALÍTICAS, ANPR, AUDIO I/O, ALARMAS 16 IN / 8 OUT, 8 HDD SATA, HASTA 16TB, 2 RJ45 GIGABIT, ONVIF, 2 USB 2.0, 2 USB 3.0, 2 RS485, 1 RS232	BAJO CONSULTA
DAH0125	DHI-NVR5864-EI	NVR DHI-NVR5432-EI 8 (DHI-NVR5432-EI), 32 CH, SMART H.265+, 2 HDMI y 2 VGA, ANALÍTICAS, ANPR, AUDIO I/O, ALARMAS 16 IN / 6 OUT, 4 HDD SATA, HASTA 16TB, 2 RJ45 GIGABIT, ONVIF, 1 USB 2.0, 2 USB 3.0, 1 RS485, 1 RS232	BAJO CONSULTA
DAH0126	DHI-NVR5432-EI	NVR DHI-NVR5232-16P-EI (DHI-NVR5232-16P-EI), 32 CH (16CH PoE+), SMART H.265+, 1 HDMI y 1 VGA, ANALÍTICAS, ANPR, AUDIO I/O, ALARMAS 4 IN / 2 OUT, 2 HDD SATA, HASTA 16TB, 16 RJ45 FAST PoE+, 1 RJ45 GIGABIT, ONVIF, 1 USB 2.0, 1 USB 3.0, 1 RS485, 1 RS232	BAJO CONSULTA
DAH0127	DHI-NVR5232-16P-EI	NVR DHI-NVR5216-8P-EI (DHI-NVR5216-8P-EI), 16 CH (8CH PoE+), SMART H.265+, 1 HDMI y 1 VGA, ANALÍTICAS, ANPR, AUDIO I/O, ALARMAS 4 IN / 2 OUT, 2 HDD SATA, HASTA 8TB, 8 RJ45 FAST PoE+, 1 RJ45 GIGABIT, ONVIF, 1 USB 2.0, 1 USB 3.0, 1 RS485, 1 RS232	BAJO CONSULTA
DAH0128	DHI-NVR5216-8P-EI	NVR DHI-NVR5216-EI (DHI-NVR5216-EI), 16 CH, SMART H.265+, 1 HDMI y 1 VGA, ANALÍTICAS, ANPR, AUDIO I/O, ALARMAS 4 IN / 2 OUT, 2 HDD SATA, HASTA 16TB, 1 RJ45 GIGABIT, ONVIF, 1 USB 2.0, 1 USB 3.0, 1 RS485, 1 RS232	BAJO CONSULTA
DAH0129	DHI-NVR5216-EI	NVR DHI-NVR4432-4KS2/I (DHI-NVR4432-4KS2/I), 32 CH, SMART H.265+, 1 HDMI y 1 VGA, ANALÍTICAS, ANPR, AUDIO I/O, ALARMAS 16 IN / 4 OUT, 4 HDD SATA, HASTA 10TB, 2 RJ45 GIGABIT, ONVIF, 1 USB 2.0, 1 USB 3.0, 1 RS485, 1 RS232	BAJO CONSULTA
DAH0130	DHI-NVR4432-4KS2/I	NVR DHI-NVR4432-16P-4KS2/I (DHI-NVR4432-16P-4KS2/I), 32 CH (16CH PoE+), SMART H.265+, 1 HDMI y 1 VGA, ANALÍTICAS, AUDIO I/O, ALARMAS 16 IN / 4 OUT, 4 HDD SATA, HASTA 6TB, 16 RJ45 FAST PoE+, 1 RJ45 GIGABIT, ONVIF, 1 USB 2.0, 1 USB 3.0, 1 RS485, 1 RS232	BAJO CONSULTA
DAH0131	DHI-NVR4432-16P-4KS2/I	NVR DHI-NVR4232-4KS2/L (DHI-NVR4232-4KS2/L), 32 CH, SMART H.265+, 1 HDMI y 1 VGA, ANALÍTICAS, AUDIO I/O, ALARMAS 4 IN / 2 OUT, 2 HDD SATA, HASTA 10TB, 1 RJ45 GIGABIT, ONVIF, 1 USB 2.0, 1 USB 3.0	BAJO CONSULTA
DAH0132	DHI-NVR4232-4KS2/L	NVR DHI-NVR4232-16P-4KS2/L (DHI-NVR4232-16P-4KS2/L), 32 CH (16CH PoE+), SMART H.265+, 1 HDMI y 1 VGA, ANALÍTICAS, AUDIO I/O, ALARMAS 4 IN / 2 OUT, 2 HDD SATA, HASTA 10TB, 16 RJ45 FAST PoE+, 1 RJ45 GIGABIT, ONVIF, 1 USB 2.0, 1 USB 3.0, 1 RS232	BAJO CONSULTA
DAH0133	DHI-NVR4232-16P-4KS2/L	NVR DHI-NVR4216-4KS2/L (DHI-NVR4216-4KS2/L), 16 CH, SMART H.265+, 1 HDMI y 1 VGA, ANALÍTICAS, AUDIO I/O, ALARMAS 4 IN / 2 OUT, 2 HDD SATA, HASTA 10TB, 1 RJ45 GIGABIT, ONVIF, 1 USB 2.0, 1 USB 3.0	BAJO CONSULTA
DAH0134	DHI-NVR4216-4KS2/L	NVR DHI-NVR4216-16P-4KS2/L (DHI-NVR4216-16P-4KS2/L), 16CH PoE+, SMART H.265+, 1 HDMI y 1 VGA, ANALÍTICAS, AUDIO I/O, ALARMAS 4 IN / 2 OUT, 2 HDD SATA, HASTA 6TB, 16 RJ45 FAST PoE+, 1 RJ45 GIGABIT, ONVIF, 1 USB 2.0, 1 USB 3.0, 1 RS232	BAJO CONSULTA
DAH0135	DHI-NVR4216-16P-4KS2/L	NVR DHI-NVR2116HS-S3 (DHI-NVR2116HS-S3), 16 CH, SMART H.265+, 1 HDMI y 1 VGA, ANALÍTICAS, AUDIO I/O, 1 HDD SATA, HASTA 16TB, 1 RJ45 FAST, ONVIF, 1 USB 2.0, 1 USB 3.0	BAJO CONSULTA
DAH0136	DHI-NVR-2116HS-S3	NVR DHI-NVR1104HS-P-S3/H (DHI-NVR1104HS-P-S3/H), 4 CH PoE+, H.265+, 1 HDMI y 1 VGA, AUDIO I/O, 1 HDD SATA, HASTA 8TB, 4 RJ45 FAST PoE+, 1 RJ45 FAST, ONVIF, 1 USB 2.0, 1 USB 3.0	BAJO CONSULTA
DAH0137	DHI-NVR1104HS-P-S3/H(V2.0)	NVR DHI-NVR1108HS-S3/H (DHI-NVR1108HS-S3/H), 8 CH, H.265+, 1 HDMI y 1 VGA, AUDIO I/O, 1 HDD SATA, HASTA 8TB, 1 RJ45 FAST, ONVIF, 1 USB 2.0, 1 USB 3.0	BAJO CONSULTA
DAH0138	DHI-NVR1108HS-S3/H(V2.0)	NVR DHI-NVR1108HS-8P-S3/H (DHI-NVR1108HS-8P-S3/H), 8 CH PoE+, H.265+, 1 HDMI y 1 VGA, AUDIO I/O, 1 HDD SATA, HASTA 8TB, 4 RJ45 FAST PoE+, 1 RJ45 FAST, ONVIF, 1 USB 2.0, 1 USB 3.0	BAJO CONSULTA
DAH0139	DHI-NVR1108HS-8P-S3/H(V2.0)	NVR DHI-NVR1108HS-8P-S3/H, 8 CH PoE+, H.265+, 1 HDMI y 1 VGA, AUDIO I/O, 1 HDD SATA, HASTA 8TB, 4 RJ45 FAST PoE+, 1 RJ45 FAST, ONVIF, 1 USB 2.0, 1 USB 3.0	BAJO CONSULTA
<b>NVR Inteligente</b>			
DAH0188	DHI-IVSS7016DR	NVR INTELIGENTE DHI-IVSS7016DR (DHI-IVSS7016DR), INTEL QUAD-CORE- ANCHO DE BANDA IN DE 512 MBPS - VIDEO IP DE 256 CANALES - 16 BAHÍAS PARA HDD SAS/SATA DE HASTA 10 TERAS, RAID 0/1/5/6/10 - SAS3.0 - SALIDA DE VIDEO 3HDMI/1VGA.	BAJO CONSULTA
<b>Servidores de Almacenamiento</b>			
DAH0189	DHI-EVS5148S-S2	SERVIDOR DE ALMACENAMIENTO DE VIDEO INTEGRADO DHI-EVS5148S-S2 (DHI-EVS5148S), 48 BAHÍAS PARA HDD SATA, HOT SWAP, SOPORTA RAID 0/1/5/6/10/50/60. 800 MBPS	BAJO CONSULTA
DAH0190	DHI-EVS5136S-S2	SERVIDOR DE ALMACENAMIENTO DE VIDEO INTEGRADO DHI-EVS5136S-S2 (DHI-EVS5136S), 36 BAHÍAS PARA HDD SATA, HOT SWAP, SOPORTA RAID 0/1/5/6/10/50/60. 800 MBPS	BAJO CONSULTA
DAH0191	DHI-EVS5124S	SERVIDOR DE ALMACENAMIENTO DE VIDEO INTEGRADO DHI-EVS5124S (DHI-EVS5124S), 24 BAHÍAS PARA HDD SATA, HOT SWAP, SOPORTA RAID 0/1/5/6/10/50/60. 800 MBPS	BAJO CONSULTA
DAH0192	DHI-EVS5016S-V2	SERVIDOR DE ALMACENAMIENTO DE VIDEO INTEGRADO DHI-EVS5016S-V2 (DHI-EVS5016S-V2), 16 BAHÍAS PARA HDD SATA, HOT SWAP, SOPORTA RAID 0/1/5/6/10/50/60. 800 MBPS	BAJO CONSULTA
<b>Servidores Todo en Uno</b>			
DAH0193	DHI-DSS7016D-S2	SERVIDOR TODO EN UNO DHI-DSS7016D-S2 (DHI-DSS7016D-S2), ANCHO DE BANDA E/S 600 MBPS - VIDEO IP DE 1000 CANALES - 15 BAHÍAS PARA HDD SAS/SATA DE HASTA 8 TERAS, RAID 0/1/5/6/10 - SAS3.0 - SALIDA DE VIDEO 3HDMI/1VGA.	BAJO CONSULTA
DAH0194	DHI-DSS7016DR-S2	SERVIDOR TODO EN UNO DHI-DSS7016DR-S2 (DHI-DSS7016DR-S2), ANCHO DE BANDA E/S 600 MBPS - VIDEO IP DE 1000 CANALES - 16 BAHÍAS PARA HDD SAS/SATA DE HASTA 8 TERAS, RAID 0/1/5/6/10 - SAS3.0 - SALIDA DE VIDEO 3HDMI/1VGA.	BAJO CONSULTA



DAH0123



DAH0188



DAH0189



DAH0193



DAH0192

CÓDIGO	REFERENCIA	DESCRIPCIÓN	PRECIO UNITARIO
--------	------------	-------------	-----------------

**Monitores LED**

DAH0153	DHI-LM22-B200D-B3	MONITOR LED DHI-LM22-B200D-B3 (DHI-LM22-B200), FULL HD DE 21,5", RESOLUCIÓN DE 1920 X 1080, 1 HDMI, 1 VGA, SALIDA DE AUDIO, BRILLO 250CD/M2	BAJO CONSULTA
DAH0154	DHI-LM24-B200-B3-V2	MONITOR LED DHI-LM24-B200-B3-V2 (DHI-LM24-B200), FULL HD DE 23,8", RESOLUCIÓN DE 1920 X 1080, 1 HDMI, 1 VGA, SALIDA DE AUDIO, BRILLO 250CD/M2	BAJO CONSULTA
DAH0155	DHI-LM27-B200	MONITOR LED DHI-LM27-B200 (DHI-LM27-B200), FULL HD DE 27", RESOLUCIÓN DE 1920 X 1080, 1 HDMI, 1 VGA, SALIDA DE AUDIO, BRILLO 250CD/M2	BAJO CONSULTA
DAH0156	DHI-LM32-F200-V2	MONITOR LED DHI-LM32-F200-V2 (DHI-LM32-F200), FULL HD DE 32", RESOLUCIÓN DE 1920 X 1080, 1 HDMI, 1 VGA, SALIDA DE AUDIO, BRILLO 200CD/M2	BAJO CONSULTA
DAH0157	DHI-LM43-F200-V2	MONITOR LED DHI-LM43-F200-V2 (DHI-LM43-F200), FULL HD DE 43", RESOLUCIÓN DE 1920 X 1080, 1 HDMI, 1 VGA, SALIDA DE AUDIO, BRILLO 330CD/M2	BAJO CONSULTA
DAH0158	DHI-LM49-S400-SE-V1	MONITOR LED DHI-LM49-S400-SE-V1 (DHI-LM49-S400), UHD DE 49", RESOLUCIÓN DE 3840 X 2160, DP 1.2x1, HDMI 2.0x2, VGA(D-SUB)x1, USB MULTIMEDIAx1, RJ45(RS232)x1, SALIDA DE AUDIO, BRILLO 450CD/M2	BAJO CONSULTA
DAH0159	DHI-LM55-F400-C4	MONITOR LED DHI-LM55-F400-C4 (DHI-LM55-F400), UHD DE 55", RESOLUCIÓN DE 3840 X 2160, 3 HDMI, 1 USB, SALIDA DE AUDIO, BRILLO 380CD/M2	BAJO CONSULTA



DAH0206



DAH0156



DAH0159



DAH0143



DAH0159



DAH0159

**Video WALL**

DAH0146	DHI-LS550UCM-YEF-V4	PANTALLA DHI-LS550UCM-YEF-V4 (DHI-LS550UCM-EF), PARA VIDEO WALL, LCD 55", 1080P FULL HD, BRILLO 500CD/M2, ANCHO DE MARCO 3,5MM, 1 CVBS, 1 VGA, 1 DVI-D, 1 HDMI, 1 RS232, 1 USB, 1 IR.	BAJO CONSULTA
DAH0147	DHI-LS460UCM-YEF-V1	PANTALLA DHI-LS460UCM-YEF-V1 (DHI-LS460UCM-YEF-V1), PARA VIDEO WALL, LCD 46", 1080P FULL HD, BRILLO 500CD/M2, ANCHO DE MARCO 3,5MM, 1 HDMI, 1 DVI, 1 VGA, 1 BNC, 1 USB, 1 RS232, 1 IR	BAJO CONSULTA

**Decoders**

DAH0140	DHI-NV-D0905DH-4I-4K	DECODER DHI-NVD0905DH-4I-4K (DHI-NVD0905DH-4I-4K) E/S: 2CH HDMI + 2CH DVI-I / 9CH HDMI, CAPACIDAD DE CODIFICACIÓN HASTA 9CH@12MP O 48CH@1080P H.265, 2 RJ45	BAJO CONSULTA
DAH0141	DHI-NV-D0605DH-4I-4K	DECODER DHI-NVD0605DH-4I-4K (DHI-NVD0605DH-4I-4K) E/S: 2CH HDMI + 2CH DVI/ 6CH HDMI, CAPACIDAD DE CODIFICACIÓN HASTA 1CH@32MP(25fps)/3CH@12MP(-15fps)/4CH@8MP/16CH@1080P/36CH@720P/64CH@D1 H.265, 2 RJ45	BAJO CONSULTA
DAH0142	DHI-NV-D1205DH-4I-4K	DECODER DHI-NVD1205DH-4I-4K (DHI-NVD1205DH-4I-4K) E/S: 2CH HDMI + 2CH DVI-I / 12 CH HDMI, CAPACIDAD DE CODIFICACIÓN HASTA 3CH@32MP, 48CH@D1 H.265, 2 RJ45	BAJO CONSULTA
DAH0143	DHI-M70-4U-E	CONTROLADORA DHI-M70-4U-E (DHI-M70-4U-E) PARA VIDEO WALL, CHASIS 4U, BAHÍAS PARA HASTA 10 TARJETAS DE ENTRADA/SALIDA, TARJETA DE SALIDA 6 HDMI INCORPORADA, 6 RJ45 GIGABIT	BAJO CONSULTA

**Accesorios de Video**

DAH0144	VEC0404HH-M70	TARJETA VEC0404HH-M70 (VEC0404HH-M70), 4CH ENTRADA HDMI, CAPACIDAD DE CODIFICACIÓN 4CH@1080P FORMATO H.264	BAJO CONSULTA
DAH0145	VDC0605H-M70	TARJETA VDC0605H-M70 (VDC0605H-M70), 6CH ENTRADA HDMI, CAPACIDAD DE CODIFICACIÓN 8CH@12MP(15FPS), 8CH@4K, 32CH@1080P FORMATO H.265	BAJO CONSULTA
DAH0150	DH-W-HDMI15M	CABLE HDMI DH-W-HDMI15M (DH-W-HDMI15M), LONGITUD 15M	BAJO CONSULTA
DAH0151	DHL470UTS-E	KIT DHL470UTS-E (DH-DHL-FJ), ACCESORIOS PARA LA INSTALACIÓN DE VIDEO WALL 2X2	BAJO CONSULTA
DAH0152	D6728 L=3000MM	MÓDULO RECEPTOR IR D6728 L=3000MM (D6728 L=3000MM), PARA VIDEO WALL	BAJO CONSULTA
DAH0148	LS550-WS	SOPORTE LS550-WS (LS550-WS), PARA INSTALACIÓN DE VIDEOWALL , PARA PANTALLA DE 55"	BAJO CONSULTA
DAH0149	LS460-WS	SOPORTE LS460-WS (LS460-WS), PARA INSTALACIÓN DE VIDEOWALL , PARA PANTALLA DE 46"	BAJO CONSULTA



CÓDIGO	REFERENCIA	DESCRIPCIÓN	PRECIO UNITARIO
<b>Terminales de Control de Acceso</b>			
DAH0170	DHI-ASI7223Y-A-V3	TERMINAL CONTROL DE ACCESO DHI-ASI7223Y-A-V3 (DHI-ASI7223Y-A-V3), RECONOCIMIENTO FACIAL, PANTALLA TÁCTIL 7"	BAJO CONSULTA
DAH0171	DHI-ASI7223X-A-V1	TERMINAL CONTROL DE ACCESO DHI-ASI7223X-A-V1 (DHI-ASI7223X-A), RECONOCIMIENTO FACIAL , PANTALLA TÁCTIL 7" , PEDESTAL	BAJO CONSULTA
DAH0172	DHI-ASI6214S-PW	TERMINAL CONTROL DE ACCESO DHI-ASI6214S-PW (DHI-ASI6214S-PW), RECONOCIMIENTO FACIAL, LECTOR HUELLA, LECTOR DE TARJETA, PANTALLA TÁCTIL 4,3"	BAJO CONSULTA
DAH0173	DHI-ASI3213G-MW	TERMINAL CONTROL DE ACCESO DHI-ASI3213G-MW (DHI-ASI3213G-MW), RECONOCIMIENTO FACIAL, LECTURA DE CONTRASEÑA, CONTRASEÑA PANTALLA TÁCTIL 4,3"	BAJO CONSULTA
DAH0174	DHI-ASI2212H-W	TERMINAL DE CONTROL DE ACCESO DHI-ASI2212H-W (DHI-ASI2212H-W), LECTOR HASTA 30000 TARJETAS MIFARE Y 3000 HUELLAS, TCP/IP	BAJO CONSULTA
DAH0175	DHI-ASI1202M	CONTROL DE ACCESO DHI-ASI1202M (DHI-ASI1202M), INDEPENDIENTE, LECTOR HASTA 30000 TARJETAS Y 3000 HUELLAS, TCP/IP, IK10, IP65	BAJO CONSULTA
<b>Video Porteros</b>			
DAH0161	DHI-VT07541G-S2	VIDEO PORTERO IP DHI-VT07541G-S2 (DHI-VT07541G), PANTALLA 8", CÁMARA 2MP, WDR 120DB, IP 66, IK 07, 12VD, 2A, RECONOCIMIENTO FACIAL	BAJO CONSULTA
DAH0162	DHI-VT04202F-P-S2	ESTACIÓN DE VIDEO PORTERO MODULAR DHI-VT04202F-P-S2 (DHI-VT04202F-P-S2), MÓDULO DE CÁMARA 2MP, IP 65, IK 07, POE	BAJO CONSULTA
DAH0163	DHI-VT02111D-P-S2	ESTACIÓN DE VIDEO PORTERO DHI-VT02111D-P-S2 (DHI-VT02111D-P-S2), CÁMARA 1MP, IP 65, POE, LECTOR DE TARJETA	BAJO CONSULTA
DAH0164	DHI-VT01101D-P	ESTACIÓN DE VIDEO PORTERO DHI-VT01101D-P (DHI-VT01101D-P), CÁMARA 1MP, WDR 120DB, IP 65	BAJO CONSULTA
DAH0165	DHI-VTH2421FW-P	INTERCOMUNICADOR DHI-VTH2421FW-P (DHI-VTH2421FW-P), INTERNO, BLANCO, PANTALLA TÁCTIL 7", TCP/IP, 12VDC	BAJO CONSULTA
DAH0166	DHI-VTH2421FB-P	INTERCOMUNICADOR DHI-VTH2421FB-P (DHI-VTH2421FB-P), INTERNO, NEGRO, PANTALLA TÁCTIL 7", TCP/IP, 12VDC	BAJO CONSULTA
DAH0168	DHI-KTA04	KIT VIDEO PORTERO DHI-KTA04 (DHI-KTA04), CON FRENTE DE CALLE, MONITOR Y BASE DE MONTAJE	BAJO CONSULTA
<b>Accesorios Control de Acceso</b>			
DAH0160	IC-S50	TARJETA MIFARE IC-S50 (IC-S50), DISTANCIA 100MM, FRECUENCIA 13,56MHZ	BAJO CONSULTA
DAH0169	DHI-ASM100-V1	ENROLADOR DE TARJETAS (DHI-ASM100), MIFARE 13,56MHZ, COMUNICACIÓN USB	BAJO CONSULTA
DAH0183	DHI-ASM101A	ENROLADOR DE TARJETAS 3 EN 1 DHI-ASM101A (DHI-ASM101A), MIFARE 13,56MHZ, TARJETA RFID Y HUELLA, COMUNICACIÓN USB	BAJO CONSULTA
DAH0176	DHI-ASF500A	CERRADURA MAGNÉTICA DHI-ASF500A (DHI-ASF500A), FUERZA DE RETENCIÓN HASTA 500KG 12/24VDC 480/240MA	BAJO CONSULTA
DAH0178	DHI-ASF280A	CERRADURA MAGNÉTICA DHI-ASF280A (DHI-ASF280A), FUERZA DE RETENCIÓN HASTA 280KG 12/24VDC 480/240MA	BAJO CONSULTA
DAH0179	ASF280U	CERRADURA MAGNÉTICA DHI-ASF280A (DHI-ASF280A), FUERZA DE RETENCIÓN HASTA 280KG 12/24VDC 480/240MA	BAJO CONSULTA
DAH0182	ASF280ZL	SOPORTE DE CERRADURA EN ZL ASF280ZL (ASF280ZL), PARA MARCO DE PUERTA	BAJO CONSULTA
DAH0180	DH-ARD812	BOTÓN DE PÁNICO DH-ARD812 (DH-ARD812), SALIDA DE ALARMA NA/NC, 250 VDC, Max. 300 mA	BAJO CONSULTA
DAH0181	ASF908	BOTÓN DE APERTURA SIN CONTACTO ASF908 (ASF908), EN ACERO INOXIDABLE DIMENSIONES 86X86X25MM, SALIDAS NA/NC	BAJO CONSULTA
DAH0167	DH-PFM320S-50	FUENTE DE ALIMENTACIÓN DH-PFM320S-50 (DH-PFM320S-50), 12VDC, 50W,	BAJO CONSULTA
DAH0177	DHI-ASC2204C-D	CONTROLADORA DH-ASC2204C-D (DHI-ASC2204C-D), 4 PUERTAS / 2 DIRECCIONES EN CAJA METÁLICA IP WIEGAND RS-485	BAJO CONSULTA
<b>Detector de Metales</b>			
DAH0211	DHI-ISC-D118	ARCO DETECTOR DE METALES DHI-ISC-D118 (DHI-ISC-D118), 18 ZONAS, LCD 3.5", 2.03M(H)X0.72M(W)X0.39M(D)	BAJO CONSULTA
<b>Talanqueras</b>			
DAH0212	DHI-IPMECD-2032-RM15-T10	BARRERA BRAZO RECTO DHI-IPMECD-2032-RM15-T10 (DHI-IPMECD-2032-RM15-T10), 1,5M, LADO DERECHO, IP 54	BAJO CONSULTA
DAH0213	DHI-IPMECD-2032-LM15-T10	BARRERA BRAZO RECTO DHI-IPMECD-2032-LM15-T10 (DHI-IPMECD-2032-LM15-T10), 1,5M, LADO IZQUIERDO, IP 54	BAJO CONSULTA



DAH0170



DAH0173



DAH0161



DAH0183



DAH0211



DAH0213



DAH0216



DAH0218



DAH0224



DAH0226



DAH0227



DAH0221

CÓDIGO	REFERENCIA	DESCRIPCIÓN	PRECIO UNITARIO
--------	------------	-------------	-----------------

**Vehicular IP**

DAH0214	DHI-DAE-MN-VR4208-GFWI	NVR MÓVIL DHI-DAE-MNVR4208-GFWI (DHI-MNVR4208-GFWI), 8 CH PoE, SMART H.265+, ANALÍTICAS, AUDIO I/O, ALARMS 1 OUT, 2 HDD SATA, HASTA 2TB, INCLUYE DISCOS DUROS	BAJO CONSULTA
DAH0216	DH-IPC-HDBW-3231FP-M-DAE-0280B	CÁMARA VEHICULAR IP DH-IPC-HDH-IPC-HDBW3231FP-M-DAE-0280B (DH-IPC-HD-BW3231FP-M), TIPO DOMO METÁLICA, SENSOR CMOS 1/2,8", 2MP, LENTE 2,8MM, ÁNGULO APERTURA 110°, WDR 120DB, IR 10M, IP 67, IK 10	BAJO CONSULTA
DAH0217	DH-IPC-HDBW-5241FP-M-DAE-SA-0210B	CÁMARA VEHICULAR IP DH-IPC-HDBW5241FP-M-DAE-SA-0210B (DH-IPC-HDBW-5241FP-M), TIPO DOMO METÁLICA, SENSOR CMOS 1/2,8", 2MP, LENTE 2,8MM, ÁNGULO APERTURA 106°, WDR 120DB, IR 30M, IP 67, IK 10	BAJO CONSULTA
DAH0218	DHI-MLCDF7-E	MONITOR DHI-MLCDF7-E (DHI-MLCDF7-E), PARA NVR MÓVIL, LCD 7", 198,37 x 38,70 x 25,7 mm	BAJO CONSULTA

**Vehicular análogo**

DAH0222	DHI-DAE-MX-VR4104-GFWI	NVR MÓVIL DHI-DAE-MXVR4104-GFWI (DHI-MXVR4104-GFWI), 4 CH HDCVI , H.265, AUDIO I/O, ALARMS 1 OUT, 2 HDD SATA, HASTA 2TB, INCLUYE DISCO DURO	BAJO CONSULTA
DAH0223	DH-HAC-HDBW-2241FP-M-A-0280B	CÁMARA VEHICULAR STARLIGHT DH-HAC-HDBW2241FP-M-A-0280B (DH-HAC-HDBW-2241FP-M-A), TIPO DOMO METÁLICA, SENSOR CMOS 1/2,8", 1080P, LENTE 2,8MM, ÁNGULO APERTURA 110°, WDR 120DB, IR 20M, IP 67, IK 10, MICRÓFONO	BAJO CONSULTA
DAH0224	DHI-DAE-CDM5110-CYP	CÁMARA VEHICULAR DHI-DAE-CDM5110-CYP (DHI-DAE-CDM5110-CYP), SUPERVISIÓN CONDUCTOR, PLÁSTICA, SENSOR CMOS 1/4", 720P, LENTE 4MM, ÁNGULO APERTURA 61,8°, IR 30M, IP 54	BAJO CONSULTA
DAH0225	DHI-DAE-CFM5210-CYP	CÁMARA VEHICULAR DHI-DAE-CFM5210-CYP (DHI-DAE-CFM5210-CYP), VIGILANCIA FRONTAL, PLÁSTICA, SENSOR CMOS 1/2,8", 2MPP, LENTE 6MM, ÁNGULO APERTURA 56°, IP 54	BAJO CONSULTA

**Accesorios Vehicular**

DAH0220	M869	INTERCOMUNICADOR PARA DVR MÓVIL M869 (M869), 97X65MM, CONECTOR M12,	BAJO CONSULTA
DAH0221	RC978	BOTÓN DE PÁNICO RC978 (RC978), PARA DVR MÓVIL, SALIDA DE ALARMA NA	BAJO CONSULTA
DAH0219	MCNU-GXF4-GXM4-6	CABLE TIPO AVIADOR MCNU-GXF4-GXM4-6 (MCNU-GXF4-GXM4-6), 6 METROS,	BAJO CONSULTA
DAH0215	MC-PF3-B3-4	CONECTOR M12 HEMBRA A M12 MACHO, 4 PINES, PARA DVR MÓVIL	BAJO CONSULTA
DAH0226	MD02	CABLE ALIMENTACIÓN NVR MÓVIL MC-PF3-B3-4 (MC-PF3-B3-4), 4 METROS	BAJO CONSULTA
DAH0227	MC-AF7-AM7-4	PANTALLA MINI DISPLAY DE ALARMA PARA CONDUCTOR MD02 (MD02), COMPATIBLE DVR MÓVIL 1,54"	BAJO CONSULTA
DAH0228	MC-GXM7-GXF4PF10	CABLE TIPO AVIADOR MC-AF7-AM7-4 (MC-AF7-AM7-4), 4 METROS, CONECTOR M12 HEMBRA A M12 MACHO, 7 PINES, PARA DVR MÓVIL	BAJO CONSULTA
		CABLE TIPO AVIADOR MC-GXM7-GXF4PF10 (MC-GXM7-GXF4PF10), 300MM, CONECTOR M12 4 PINES, AGUJERO 10 POLOS FILAS DOBLES PASO 3.0, PARA DVR MÓVIL	BAJO CONSULTA

CÓDIGO	REFERENCIA	DESCRIPCIÓN	PRECIO UNITARIO
<b>Switches No Administrables</b>			
DAH0056	DH-PFS3008-8GT-96-V2	SWITCH DH-PFS3008-8GT-96-V2 (DH-PFS3008-8GT-96), NO ADMINISTRABLE, POE+, 8 PUERTOS GIGABIT IEEE 802.3 AF/AT, OPCIÓN 1 PUERTO IEEE 802.3 BT 60W, POTENCIA TOTAL 96W	BAJO CONSULTA
DAH0057	DH-PFS3016-16GT-190	SWITCH DH-PFS3016-16GT-190 (DH-PFS3016-16GT-190), NO ADMINISTRABLE, POE+, 16 PUERTOS GIGABIT IEEE 802.3 AF/AT, OPCIÓN 2 PUERTOS IEEE 802.3 BT 60W, POTENCIA TOTAL 190W	BAJO CONSULTA
DAH0058	DH-PFS3024-24GT	SWITCH DH-PFS3024-24GT (DH-PFS3024-24GT), NO ADMINISTRABLE, 24 PUERTOS GIGABIT	BAJO CONSULTA
DAH0059	DH-PFS3226-24ET-240	SWITCH DH-PFS3226-24ET-240 (DH-PFS3226-24ET-240), NO ADMINISTRABLE, POE+, 24 PUERTOS ETH IEEE 802.3 AF/AT, OPCIÓN 2 PUERTOS IEEE 802.3 BT 60W, POTENCIA TOTAL 240W, COMBO CON 2SFP O 2 RJ45 1GB UP LINK	BAJO CONSULTA
<b>Switches Administrables</b>			
DAH0060	DH-PFS4218-16GT-230	SWITCH DH-PFS4218-16GT-230 (DH-PFS4218-16GT-230), ADMINISTRABLE, POE+, 16 PUERTOS GIGABIT IEEE 802.3 AF/AT, OPCIÓN 2 PUERTOS IEEE 802.3 BT 90W, POTENCIA TOTAL 230W, COMBO CON 2SFP O 2 RJ45 1GB UP LINK	BAJO CONSULTA
DAH0061	DH-PFS4226-24GT-370	SWITCH DH-PFS4226-24GT-370 (DH-PFS4226-24GT-370), ADMINISTRABLE, POE+, 24 PUERTOS GIGABIT IEEE 802.3 AF/AT, OPCIÓN 2 PUERTOS IEEE 802.3 BT 90W, POTENCIA TOTAL 370W, COMBO CON 2SFP O 2 RJ45 1GB UP LINK	BAJO CONSULTA
DAH0062	DH-AS4300-24GT4GF	SWITCH DH-AS4300-24GT4GF (DH-AS4300-24GT4GF), ADMINISTRABLE, 24 PUERTOS GIGABIT, 4 x SFP 100 GIGABIT, 1 PUERTO CONSOLA, 1U	BAJO CONSULTA
DAH0063	DH-AS5500-48GT4XF-600	SWITCH DH-AS5500-48GT4XF-600 (DH-AS5500-48GT4XF-600) ADMINISTRABLE CAPA 2- CAPA 3, PUERTOS 1-48: 48 x RJ-45 GIGABIT IEEE 802.3 AF/AT, POTENCIA TOTAL 600W, PUERTOS 49-52: 4 x SFP+ 1/10 Gbps, 1 PUERTO CONSOLA, 1U	BAJO CONSULTA
<b>Modulos de Fibra Optica</b>			
DAH0196	GSFP-1310-20-SMF	MÓDULO FIBRA OPTICA GSFP-1310-20-SMF (GSFP-1310-20-SMF), MONO MODO, LC, TRANSMISIÓN 1310 NN, RECEPCIÓN 1310 NN, HASTA 20 KM.	BAJO CONSULTA



DAH0058



DAH0060



DAH0056



DAH0183



DAH0211



DAH0213



DAH0195

CÓDIGO	REFERENCIA	DESCRIPCIÓN	PRECIO UNITARIO
<b>Cable UTP</b>			
DAH0195	DH-PFM920I-6UN-C	CABLE UTP CAT6 DH-PFM920I-6UN-C (DH-PFM920I-6UN-C), OFC 100% COBRE, CALIBRE 4Px0,53MM, CHAQUETA PVC	BAJO CONSULTA

CÓDIGO	REFERENCIA	DESCRIPCIÓN	PRECIO UNITARIO
<b>Tarjetas Micro SD</b>			
DAH0184	DHI-TF-W100-256GB	TARJETA MICRO SDHC DHI-TF-W100-256GB (DHI-TF-W100-256GB), CAPACIDAD MEMORIA 256GB, DE TEMPERATURA AMPLIA	BAJO CONSULTA
DAH0185	DHI-TF-W100-128GB	TARJETA MICRO SDHC DHI-TF-W100-128GB (DHI-TF-W100-128GB), CAPACIDAD MEMORIA 128GB, DE TEMPERATURA AMPLIA	BAJO CONSULTA



DAH0184



DAH0185



CÓDIGO	REFERENCIA	DESCRIPCIÓN	PRECIO UNITARIO
<b>Radar Intrusión</b>			
DAH0203	DH-PFR4K-D450	RADAR DH-PFR4K-D450 (DH-PFR4K-D450), DETECCIÓN INTRUSION, ALCANCE 450M/600M PERSONAS/VEHÍCULOS, IP 67, IK 10	BAJO CONSULTA
DAH0204	DH-PFA150-V2	SOPORTE DH-PFA150-V2 (DH-PFA150), MONTAJE EN POSTE PARA CARGAS HASTA DE 10 KG	BAJO CONSULTA
DAH0205	DH-PFB510W	SOPORTE DH-PFB510W (DH-PFB510W), PARA RADAR, ALUMINIO, MONTAJE PARED/TECHO	BAJO CONSULTA



DAH0203



DAH0204



DAH0205

CÓDIGO	REFERENCIA	DESCRIPCIÓN	PRECIO UNITARIO
<b>Pantallas Interactivas</b>			
DAH0197	DHI-LCH86-MC410-B	PANTALLA INTERACTIVA DHI-LCH86-MC410-B (DHI-LCH86-MC410-B), 86" UHD 3840X2160, 1 HDMI, 4 USB 3.0, 1 RJ45, WIFI, PIZARRA INTELIGENTE SERIE BÁSICA TOUCH.	BAJO CONSULTA
DAH0198	DHI-LCH75-MC410-B	PANTALLA INTERACTIVA DHI-LCH86-MC410-B (DHI-LCH75-MC410-B), 75" UHD 3840X2160, 1 HDMI, 4 USB 3.0, 1 RJ45, WIFI, PIZARRA INTELIGENTE SERIE BÁSICA TOUCH.	BAJO CONSULTA
DAH0199	DHI-LCH65-MC410-B	PANTALLA INTERACTIVA DHI-LCH65-MC410-B (DHI-LCH65-MC410-B), 65" UHD 3840X2160, 1 HDMI, 4 USB 3.0, 1 RJ45, WIFI, PIZARRA INTELIGENTE TOUCH.	BAJO CONSULTA
DAH0200	DHI-PKC-MS0A	SOPORTE MÓVIL DHI-PKC-MS0A (DHI-PKC-MS0A), PARA PIZARRA 55"-75", DIMENSIONES 1160 MM × 688 MM × 1561 MM (45.67" × 27.09" × 61.46")	BAJO CONSULTA
DAH0201	DHI-PKC-MS1A	SOPORTE MÓVIL DHI-PKC-MS1A (DHI-PKC-MS1A), PARA PIZARRA 86"-98", DIMENSIONES 1610 MM × 750 MM × 1711 MM (63.39" × 29.53" × 67.36")	BAJO CONSULTA
DAH0202	DHI-PKP-WP0B	ADAPTADOR INALÁMBRICO DHI-PKP-WP0B (DHI-PKP-WP0B), PARA PROYECCIÓN INALÁMBRICA DE PANTALLA INTERACTIVA, USB 2.0	BAJO CONSULTA



DAH0170



DAH0173



DAH0161



DAH0183



DAH0211



DAH0213

CÓDIGO	REFERENCIA	DESCRIPCIÓN	PRECIO UNITARIO
<b>Accesorios Cámaras</b>			
DAH0039	DH-HAP100	MICRÓFONO DH-HAP100 (DH-HAP100), TIPO PINHOL, PLÁSTICO, INSTALACIÓN OCULTA, ALCANCE DE 5-40M2, SNR 70DB, 12VDC	BAJO CONSULTA
DAH0041	DH-HAP120	MICRÓFONO DH-HAP120 (DH-HAP120), ALTA FIDELIDAD, ALUMINIO, ALCANCE DE 10-70M2, SNR 74DB, 12VDC	BAJO CONSULTA
DAH0040	DHI-ARB1606	CAJA ALARMA PARA XVR DHI-ARB1606 (DHI-ARB1606), 16CH ENTRADA 6CH SALIDA, CONEXION RS485, 12V/1A 0.2W	BAJO CONSULTA
DAH0116	DH-PFM321D-US	FUENTE DE PODER DH-PFM321D-US (DH-PFM321D-US), 12VDC, 1A	BAJO CONSULTA
DAH0042	ITSZJ-1101-15	SOPORTE PARA CÁMARA LPR ITSZJ-1101-15 (ITSZJ-1101-15), METÁLICO, 360°, F60.0 mm × 1500.0 mm (F2.36" × 59.06") (D × H)	BAJO CONSULTA
DAH0043	ITSZJ-1101-12	SOPORTE PARA CÁMARA LPR ITSZJ-1101-12 (ITSZJ-1101-12), METÁLICO, 360°, F60.0 mm × 1.200.0 mm (F2.36" × 47.24") (D × H)	BAJO CONSULTA
DAH0054	DH-PFB300C	SOPORTE DH-PFB300C (DH-PFB300C), MONTAJE EN TECHO, METÁLICO	BAJO CONSULTA
DAH0121	DH-PFB303W	SOPORTE DH-PFB303W (DH-PFB303W), ALUMINIO, MONTAJE PARED/POSTE	BAJO CONSULTA
DAH0109	DH-PFA140	CAJA PARA EXTERIOR DH-PFA140 (DH-PFA140), A PRUEBA DE AGUA, IP 66, DIMENSIONES: ANCHO: 297MM, ALTO: 248MM, PROFUNDIDAD: 106MM	BAJO CONSULTA
DAH0055	PFA111	SOPORTE PFA111 (PFA111), MONTAJE PARA PTZ, METÁLICO	BAJO CONSULTA
DAH0108	DH-PFA154	SOPORTE DH-PFA154 (DH-PFA154), MONTAJE EN POSTE PARA CARGAS HASTA DE 7 KG	BAJO CONSULTA
DAH0110	PFA152-E	SOPORTE PFA152-E (PFA152-E), MONTAJE EN POSTE PARA CARGAS HASTA DE 7 KG	BAJO CONSULTA
DAH0112	DH-PFA130-E	CAJA DE EMPALME DH-PFA130-E (DH-PFA130-E), ALUMINIO, IP66, 124MM DIÁMETRO X 41MM ALTO, PARA TUBO 3/4"	BAJO CONSULTA
DAH0113	DH-PFA121-V2	CAJA DE EMPALME DH-PFA121-V2 (DH-PFA121), ALUMINIO, IP66, 134MMX 133,5MMX56MM, (5,28"X5,25"X2,20") PARA TUBO 3/4"	BAJO CONSULTA
DAH0114	DH-PFA137	CAJA DE EMPALME DH-PFA137 (DH-PFA137), ALUMINIO, 122MM DIÁMETRO X 34,2MM ALTO, PARA TUBO 1/2"	BAJO CONSULTA
DAH0115	DH-PFA136	CAJA DE EMPALME DH-PFA136 (DH-PFA136), ALUMINIO, 110MM DIÁMETRO X 34MM ALTO, PARA TUBO 1/2"	BAJO CONSULTA
DAH0117	DH-PFA134	CAJA DE EMPALME DH-PFA134 (DH-PFA134), ALUMINIO, 90MM DIÁMETRO X 35MM ALTO, PARA TUBO 1/2"	BAJO CONSULTA
DAH0118	DH-PFA138-V2	CAJA DE EMPALME DH-PFA138-V2 (DH-PFA138), ALUMINIO, 161MM DIÁMETRO X 37MM ALTO, PARA TUBO 3/4"	BAJO CONSULTA
DAH0111	DH-PFA101	SOPORTE DH-PFA101 (DH-PFA101), MONTAJE PARED/TECHO, ALUMINIO	BAJO CONSULTA
DAH0119	DH-PFA100	SOPORTE DH-PFA100 (DH-PFA100), MONTAJE PARED/TECHO, ALUMINIO	BAJO CONSULTA
DAH0120	DH-PFA102	SOPORTE DH-PFA102 (DH-PFA102), MONTAJE PARED/TECHO, ALUMINIO	BAJO CONSULTA
DAH0047	8018	SOPORTE MONTAJE UNIVERSAL 8018 (8018), 3 DIMENSIONES, ALUMINIO, 115,0 MM × 115,0 MM × 99,5 MM (4,53" × 4,53" × 3,92")	BAJO CONSULTA
DAH0122	DH-PFB211W	SOPORTE DH-PFB211W (DH-PFB211W), MONTAJE PARED PARA DOMO, ALUMINIO	BAJO CONSULTA



DAH0116



DAH0040



DAH0121



DAH0113



DAH0118



DAH0047



## Redes y seguridad electrónica

Cable de cobre	5-2
Elementos y accesorios para cableado estructurado (UTP) categoría 6	5-3
Elementos y accesorios para cableado estructurado UTP y blindado, categoría 6A	5-4 / 5-5
Conectividad industrial, solución duraport	5-6
Face plate, cajas de sobreponer y accesorios	5-7
Herrajes y organizadores de cable	5-8
Cable de fibra óptica	5-9
Sistema fibra óptica, elementos y accesorios para cableado estructurado	5-10 / 5-14
Cables troncales de fibra óptica preconectorizados monomodo y multimodo	5-15
Herramientas para cobre y fibra óptica	5-16
Power solutions PDU's	5-17
Solución de cableado residencial e institucional	5-18 / 5-19



INGRESA A

[www.laumayer.com](http://www.laumayer.com)

PARA CONOCER DETALLES

## CABLE DE COBRE



CÓDIGO	REFERENCIA	DESCRIPCIÓN	PRECIO UNITARIO
--------	------------	-------------	-----------------

### CABLE UTP CATEGORÍA 6

LEV0016	UTP6Z-MLB	Cable Leviton categoría 6, UTP, LSZH , color azul, caja 305 mt	BAJO CONSULTA
LEV0017	UTP6Z-MSB	Cable Leviton categoría 6, UTP, LSZH, color gris, caja 305 mt	BAJO CONSULTA

### CABLE UTP Y FTP CATEGORÍA 6A

* LEV0009	UTCAZ-MLS	Cable Leviton categoría 6A, UTP, LSZH, color azul, carrete 305m, ø 7.9mm	BAJO CONSULTA
* LEV0043	DUTAZ-MLS	Cable Leviton categoría 6A, UTP, LSZH, color azul, carrete 305m, ø 7.3mm	BAJO CONSULTA
LEV0026	UFPAZ-5WS	Cable Leviton categoría 6A, U/FTP, LSZH , color blanco, carrete 500m, ø 6,8mm	BAJO CONSULTA

\* Producto bajo pedido

\*\* Producto última vez en lista de precios o hasta agotar inventarios

NU Producto Nuevo

# ELEMENTOS Y ACCESORIOS PARA CABLEADO ESTRUCTURADO (UTP) CATEGORÍA 6

**LEVITON**  
Network Solutions



CÓDIGO	REFERENCIA	DESCRIPCIÓN	PRECIO UNITARIO
<b>TOMAS (JACKS) RJ45 CATEGORÍA 6 EXTREME 6+</b>			
VYD0006	61110-RW6	Jack categoría 6 color blanco	\$ 55.000
VYD0007	61110-RE6	Jack categoría 6 color negro	\$ 55.000
VYD0008	61110-RL6	Jack categoría 6 color azul	\$ 55.000
VYD0009	61110-RC6	Jack categoría 6 color rojo	\$ 55.000
<b>PATCH PANEL CATEGORÍA 6 . EXTREME 6+</b>			
VYD0128	69586-U24	Patch panel de 24 puertos categoría 6. Configuración universal, con barras para cable	\$ 1.452.400
VYD0129	69586-U48	Patch panel de 48 puertos categoría 6. Configuración universal, con barras para cable	\$ 2.860.700
<b>PATCH CORD UTP CATEGORÍA 6 EXTREME 6+</b>			
VYD0054	62460-03L	Patch cord categoría 6,3 pies, azul, (0.9 m)	\$ 44.200
VYD0055	62460-03W	Patch cord categoría 6,3 pies, blanco, (0.9 m)	\$ 44.200
VYD0056	62460-03R	Patch cord categoría 6,3 pies, rojo, (0.9 m)	\$ 44.200
VYD0161	62460-03S	Patch cord categoría 6,3 pies, gris, (0.9 m)	\$ 44.200
VYD0057	62460-05L	Patch cord categoría 6,5 pies, azul, (1.5 m)	\$ 55.700
VYD0058	62460-05W	Patch cord categoría 6,5 pies, blanco, (1.5 m)	\$ 55.700
VYD0059	62460-05R	Patch cord categoría 6,5 pies, rojo, (1.5 m)	\$ 55.700
VYD0349	62460-05S	Patch cord categoría 6,5 pies, gris, (1.5 m)	\$ 55.700
VYD0062	62460-07R	Patch cord categoría 6,7 pies, rojo, (2.1 m)	\$ 67.400
VYD0060	62460-07L	Patch cord categoría 6,7 pies, azul, (2.1 m)	\$ 67.400
VYD0063	62460-10L	Patch cord categoría 6,10 pies, azul, (3 m)	\$ 78.400
VYD0064	62460-10W	Patch cord categoría 6,10 pies, blanco, (3 m)	\$ 78.400
VYD0065	62460-10R	Patch cord categoría 6,10 pies, rojo, (3 m)	\$ 78.400
VYD0164	62460-10S	Patch cord categoría 6,10 pies, gris, (3 m)	\$ 78.400
VYD0139	62460-20S	Patch cord categoría 6,20 pies, gris, (6 m)	\$ 119.800
<b>REGLETAS 110 CATEGORÍA 6 EXTREME 6+</b>			
VYD0160	41AB6-1F4	Panel 110 Categoría 6,96 pares	\$ 778.500



61110-R\*6



62460...



69586-U\*



69270



## ELEMENTOS Y ACCESORIOS PARA CABLEADO ESTRUCTURADO UTP Y BLINDADO, CATEGORÍA 6A



6110G-R\*6

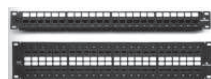

6910G-U...



6ASJK-S\*6



6APLG-S6A

CÓDIGO	REFERENCIA	DESCRIPCIÓN	PRECIO UNITARIO
--------	------------	-------------	-----------------

### TOMAS (JACKS) RJ45 ATLAS™ CATEGORÍA 6A BLINDADO

VYD0859	6ASJK-RE6	Jack categoría 6A blindado, 10G, Sin tapa cubre polvo color negro	\$ 106.000
VYD0860	6ASJK-RL6	Jack categoría 6A blindado, 10G, Sin tapa cubre polvo color azul	\$ 106.000
VYD0861	6ASJK-RR6	Jack categoría 6A blindado, 10G, Sin tapa cubre polvo color rojo	\$ 106.000
VYD0862	6ASJK-RW6	Jack categoría 6A blindado, 10G, Sin tapa cubre polvo color blanco	\$ 106.000

### PLUGS CATEGORÍA 6A

VYD0904	6APLG-S6A	Plug categoría 6A UTP y blindado, terminación sin herramienta.	\$ 146.600
---------	-----------	--	------------

### PATCH PANEL CATEGORÍA 6A . 10G UTP

VYD0187	6910G-U24	Patch panel UTP de 24 puertos categoría 6A 10G.	\$ 3.859.200
VYD0188	6910G-U48	Patch panel UTP de 48 puertos categoría 6A 10G	\$ 6.732.200

### PATCH CORD U/FTP CATEGORÍA 6A HIGH-FLEX 10G

VYD0929	H6A10-03L	Patch cord categoría 6A blindado 10G, 3 pies, azul, (0.9 m)	\$ 90.500
VYD0932	H6A10-05L	Patch cord categoría 6A blindado 10G, 5 pies, azul, (1.5 m)	\$ 99.200
VYD0935	H6A10-07L	Patch cord categoría 6A blindado 10G, 7 pies, azul (2.1 m)	\$ 107.100
VYD0938	H6A10-10L	Patch cord categoría 6A blindado 10G, 10 pies, azul, (3 m)	\$ 122.500
VYD0931	H6A10-03R	Patch cord categoría 6A blindado 10G, 3 pies, rojo, (0.9 m)	\$ 90.500
VYD0934	H6A10-05R	Patch cord categoría 6A blindado 10G, 5 pies, rojo, (1.5 m)	\$ 99.200
VYD0936	H6A10-07R	Patch cord categoría 6A blindado 10G, 7 pies, rojo, (2.1 m)	\$ 107.100
VYD0940	H6A10-10R	Patch cord categoría 6A blindado 10G, 10 pies, rojo, (3 m)	\$ 122.500
VYD0930	H6A10-03W	Patch cord categoría 6A blindado 10G, 3 pies, blanco (0.9 m)	\$ 90.500
VYD0933	H6A10-05W	Patch cord categoría 6A blindado 10G, 5 pies, blanco, (1.5 m)	\$ 99.200
VYD0937	H6A10-07W	Patch cord categoría 6A blindado 10G, 7 pies, blanco, (2.1 m)	\$ 107.100
VYD0939	H6A10-10W	Patch cord categoría 6A blindado 10G, 10 pies, blanco, (3 m)	\$ 122.500

### PATCH CORD F/UTP SLIME LINE CATEGORÍA 6A BLINDADO 10G

VYD0823	6AS10-50L	Patch cord categoría 6A blindado 10G, 50 pies, azul, (15 m)	\$ 574.200
VYD0875	6AS10-35L	Patch cord categoría 6A blindado 10G, 35 pies, azul, (10 m)	\$ 395.200
VYD0858	6AS10-23L	Patch cord categoría 6A blindado 10G, 23 pies, azul, (7 m)	\$ 309.000



\* Producto bajo pedido

\*\* Producto última vez en lista de precios o hasta agotar inventarios

NU Producto Nuevo

# ELEMENTOS Y ACCESORIOS PARA CABLEADO ESTRUCTURADO UTP Y BLINDADO, CATEGORÍA 6A



CÓDIGO	REFERENCIA	DESCRIPCIÓN	PRECIO UNITARIO
<b>PATCH CORD F/UTP CATEGORÍA 6A EXTREME 10G</b>			
** VYD0189	6210G-03L	Patch cord categoría 6A blindado 10G, 3 pies, azul, (0.9 m)	\$ 60.600
** VYD0191	6210G-10L	Patch cord categoría 6A blindado 10G, 10 pies, azul, (3 m)	\$ 108.300
<b>REGLETA 110 CAT 6A</b>			
VYD0637	41D6A-1F4	Panel 110, categoría 6A, 64 pares	\$ 652.800



6110G-R\*6

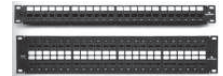

6910G-U...



6ASJK-S\*6



6APLG-S6A

\* Producto bajo pedido  
\*\* Producto última vez en lista de precios o hasta agotar inventarios  
NU Producto Nuevo



CÓDIGO	REFERENCIA	DESCRIPCIÓN	PRECIO UNITARIO
--------	------------	-------------	-----------------

**CONECTOR INDUSTRIAL CATEGORÍA 5e Y 6**

VYD0433	D6700-00E	Carcasa y capuchón para conector industrial, color negro. sin Jack	\$ 504.500
---------	-----------	--	------------



D6720

**PATCH CORD INDUSTRIAL CATEGORÍA 6**

VYD0435	D6721-03E	Patch cord Duraport 3 ft (0,9 m) plug industrial a plug Rj45	\$ 478.700
VYD0343	D6721-05E	Patch cord Duraport 5 ft (1,5 m) plug industrial a plug Rj45	\$ 516.900
VYD0422	D6721-10E	Patch cord Duraport 10 ft (3m) plug industrial a plug Rj45	\$ 593.900
VYD0437	D6721-20E	Patch cord Duraport 20 ft (6m) plug industrial a plug Rj45	\$ 671.000



D6721

**PLACAS INDUSTRIALES EN ACERO INOXIDABLE**

VYD0442	D6710-1S1	Placa industrial en acero inoxidable 1 ventana / 1 hueco	\$ 245.900
VYD0342	D6710-1S2	Placa industrial en acero inoxidable 1 ventana / 2 hueco	\$ 245.900



D6710-1S1

**Conector housing Duraport**

- El sistema Twist-lock permite una fácil instalación y proporciona un sello sólido.
- Compatible con conectores eXtreme ® 6+ y GigaMax ® 5e + QuickPort ®

**Clasificación IP67 de protección**

El Grado de protección IP se basa en la norma Internacional IEC 60529. Todos los productos DuraPort son clasificación IP67 para los niveles indicados en la siguiente tabla.



D6710-2S4

**Placa Duraport de pared en acero inoxidable**

- Compatible con cajas de estándar NEMA

**Patch cord conexión Duraport**

- Disponible en configuraciones Industrial Plug a plug Industrial, Plug Industrial a RJ45 Plug.
- Los patch cord son de Categoría 6 certificados

Protección contra objetos sólidos	Protección contra el agua
0 Ninguna	0 Ninguna
1 Objetos sólidos mayores a 50 mm de diámetro	1 Caída vertical de gotas de agua
2 Objetos sólidos de más de 12,5 mm de diámetro	2 La caída vertical de gotas de agua (hasta 15° de ángulo)
3 Objetos sólidos de más de 2,5 mm de diámetro	3 Nebulización de agua
4 Objetos sólidos de más de 1,0 mm de diámetro	5 Chorros de agua
5 Polvo	6 Chorros potentes de agua
6 Hermético al polvo	7 Inmersión temporal en agua
	8 Inmersión continua en agua



D6700-00E

\* Producto bajo pedido

\*\* Producto última vez en lista de precios o hasta agotar inventarios  
 NU Producto Nuevo

# FACE PLATE, CAJAS DE SOBREPONER Y ACCESORIOS

**LEVITON**  
Network Solutions



CÓDIGO	REFERENCIA	DESCRIPCIÓN	PRECIO UNITARIO
<b>SOPORTE FACE PLATE Y CAJAS DE SOBREPONER QUICKPORT TM</b>			
VYD0203	42080-1WS	Face plate de 1 espacio con identificación blanca	\$ 19.000
VYD0013	42080-2WS	Face plate de 2 espacios con identificación blanca	\$ 19.000
VYD0015	42080-4WS	Face plate de 4 espacios con identificación blanca	\$ 19.000
VYD0017	42080-6WS	Face plate de 6 espacios con identificación blanca	\$ 20.400
VYD0417	41641-00W	Face plate 1 espacio blanco, línea decora plus	\$ 44.400
* VYD0871	41641-E	Face plate 1 espacio negro, línea decora plus	\$ 22.500
VYD0028	41642-W	Face plate de 2 espacios blanco línea Decora Plus	\$ 43.100
VYD0029	41642-I	Face plate de 2 espacios marfil línea Decora Plus	\$ 47.800
* VYD0385	41642-E	Face plate 2 espacios negro, línea decora plus	\$ 22.900
* VYD0338	41643-W	Face plate 3 espacios blanco, línea decora plus	\$ 47.800
* VYD0872	41643-E	Face plate 3 espacios negro, línea decora plus	\$ 22.500
VYD0339	41644-W	Face plate 4 espacios blanco, línea decora plus	\$ 44.400
* VYD0750	41644-E	Face plate 4 espacios negro, línea decora plus	\$ 22.500
VYD0393	41646-W	Face plate 6 espacios blanco, línea decora plus	\$ 47.800
* VYD0873	41646-E	Face plate 6 espacios negro, línea decora plus	\$ 22.500
VYD0030	41652-000	Face plate para caja de piso, 2 espacios, bronce	\$ 225.800
VYD0031	41089-2WP	Caja sobreponer 2 espacios blanco	\$ 26.900
* VYD0032	41089-2IP	Caja sobreponer 2 espacios marfil	\$ 31.800
VYD0033	41089-4WP	Caja sobreponer 4 espacios blanco	\$ 55.700
VYD0370	42081-2WS	Placa angulada 2 espacios con identificación blanco	\$ 21.500
VYD0482	42081-4WS	Placa angulada 4 espacios con identificación blanco	\$ 21.500
<b>MARCO DE MONTAJE</b>			
VYD0025	41087-2WP	Marco de montaje tipo eléctrico de 2 espacios blanco.	\$ 22.900
VYD0027	41087-QWP	Marco de montaje tipo eléctrico de 4 espacios blanco	\$ 30.100
<b>ACCESORIOS</b>			
VYD0035	41084-0BW	Tapa ciega blanca	\$ 2.200
VYD0036	41084-0BE	Tapa ciega negra	\$ 2.200
VYD0038	51084-ICN	Kit cubre polvo para punto de voz y/o datos (paquetex50)	\$ 197.500
<b>CAJA MUTOA</b>			
* VYD0795	Z1000-PF2	Caja de piso Plenum, para MUTOA, hasta 8 patch panel de 1RU. (alto: 20cm, ancho: 55cm, largo: 55cm)	\$ 7.279.700



42080\*\*\*



41087\*\*\*



41089-\*\*\*



41642-W



41652-000



Z1000-PF2

## IMPORTANTE:

Los marcos de montaje son de tipo toma eléctrica 5262 ó 5320 Leviton. Utilizar la tapa para toma doble eléctrica Ref. 88003 blanca y 86003 marfil.

\* Producto bajo pedido

\*\* Producto última vez en lista de precios o hasta agotar inventarios

NU Producto Nuevo

## HERRAJES Y ORGANIZADORES DE CABLE

CÓDIGO	REFERENCIA	DESCRIPCIÓN	PRECIO UNITARIO
--------	------------	-------------	-----------------



4S256-S24



4W256-H24



49255-R24



49255-R48



491RU-HFR

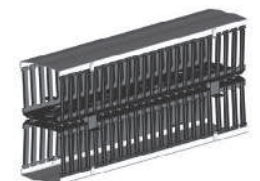

8980L-VFR

### HERRAJES VACÍOS

VYD0130	49255-H24	Herraje de 24 puertos con barras para cables, vacío. (1,75"x19") 1UR	\$ 345.300
VYD0132	49255-H48	Herraje de 48 puertos con barras para cables, vacío. (3,5"x19" W) 2UR	\$ 477.100
VYD0259	4S255-S24	Herraje de 24 puertos blindado, con barra para cables, vacío (1.75" x 19") 1UR	\$ 591.200
VYD0260	4S255-S48	Herraje de 48 puertos blindado, con barra para cables, vacío (3.5" x 19") 2UR	\$ 837.500
VYD0484	49255-D72	Herraje vacío, 72ptos, 2UR alta densidad	\$ 1.340.600

### HERRAJES ANGULADOS

VYD0485	49256-H24	Herraje angulado vacío, 24ptos, 1UR	\$ 578.800
VYD0486	49256-H48	Herraje angulado vacío, 48ptos, 2UR	\$ 904.200
VYD0487	4S256-S24	Herraje blindado angulado vacío, 24ptos, 1UR	\$ 1.108.300
VYD0488	4S256-S48	Herraje blindado angulado vacío, 48ptos, 2UR	\$ 1.591.400

### ORDENADORES DE CABLE HORIZONTAL

VYD0173	491RU-HFO	Ordenador horizontal, frontal, con tapa 1UR	\$ 442.900
VYD0174	491RU-HFR	Ordenador horizontal, frontal - trasero con tapa 1UR	\$ 617.500
VYD0213	492RU-HFO	Ordenador horizontal, frontal, con tapa 2UR	\$ 513.100
VYD0350	492RU-HFR	Ordenador horizontal, frontal - trasero con tapa 2UR	\$ 678.000

### ORDENADORES DE CABLE VERTICAL

VYD0172	4980L-VFO	Ordenador cable vertical, frontal, con tapa 4" x 5", alto 80"	\$ 1.790.800
VYD0242	4980L-VFR	Ordenador cable vertical, frontal - trasero, con tapa 4" x 5", alto 80"	\$ 2.532.200
VYD0494	8980L-VFR	Ordenador cable vertical, frontal - trasero, con tapa 8" x 8", alto 80"	\$ 6.056.200

### ACCESORIOS

VYD0135	43115-015	Rollo de Velcro 4,57m x 1.3cm color negro	\$ 200.700
---------	-----------	---	------------



## CABLE DE FIBRA ÓPTICA

**LEVITON**  
Network Solutions



CÓDIGO	REFERENCIA	DESCRIPCIÓN	PRECIO UNITARIO
<b>FIBRA ÓPTICA MULTIMODO 50/125µ OM2, TIPO INTERIOR</b>			
** LEV0020	50DRZ-064	Fibra óptica 6 hilos, multimodo 50/125um OM-2, tipo interior, sin armadura, tight buffer, LSZH,color naranjaado.	BAJO CONSULTA
<b>FIBRA ÓPTICA MULTIMODO 50/125µ OM3, TIPO INTERIOR/EXTERIOR</b>			
** LEV0047	GFOM3PD-C12LU-B2CA	Fibra óptica 12 hilos, multimodo 50/125um optimizada OM-3,tipo interior/exterior, sin armadura, tight buffer, LSZH/OFNR, color negro.	BAJO CONSULTA
<b>FIBRA ÓPTICA MULTIMODO 50/125µ OM4, TIPO INTERIOR E INTERIOR/EXTERIOR</b>			
** LEV0049	GFOM4PD-C06LU-B2CA	Fibra óptica 6 hilos, multimodo 50/125um optimizada OM-4, tipo interior/exterior, sin armadura, tight buffer, LSZH/OFNR, color negro.	BAJO CONSULTA
** LEV0048	GFOM4PD-C12LU-B2CA	Fibra óptica 12 hilos, multimodo 50/125um optimizada OM-4, tipo interior/exterior, sin armadura, tight buffer, LSZH/OFNR, color negro.	BAJO CONSULTA
<b>FIBRA ÓPTICA MULTIMODO 50/125µ OM3, TIPO EXTERIOR</b>			
** LEV0037	5LLAZ-062	Fibra óptica 6 hilos, multimodo 50/125um optimizada OM-3, tipo exterior, con armadura metálica, loose tube, color negro.	BAJO CONSULTA
** LEV0023	5LLAZ-122	Fibra óptica 12 hilos, multimodo 50/125um optimizada OM-3, tipo exterior, con armadura metálica, loose tube, color negro.	BAJO CONSULTA
<b>FIBRA ÓPTICA MULTIMODO 50/125µ OM4, TIPO EXTERIOR E INTERIOR/EXTERIOR</b>			
** LEV0038	55LAZ-062	Fibra óptica 6 hilos, multimodo 50/125um optimizada OM-4, tipo exterior, con armadura metálica, loose tube, color negro.	BAJO CONSULTA
** LEV0039	55LAZ-122	Fibra óptica 12 hilos, multimodo 50/125um optimizada OM-4, tipo exterior, con armadura metálica, loose tube, color negro.	BAJO CONSULTA
** LEV0054	GFOM4UNI-06LU-ECA	Fibra óptica 6 hilos, multimodo 50/125um optimizada OM-4, tipo interior/exterior, con armadura dielectrica, loose tube, LSZH, color negro.	BAJO CONSULTA
** LEV0051	GFOM4UNI-12LU-ECA	Fibra óptica 12 hilos, multimodo 50/125um optimizada OM-4, tipo interior/exterior, con armadura dielectrica, loose tube, LSZH, color negro.	BAJO CONSULTA
<b>FIBRA ÓPTICA MONOMODO, TIPO EXTERIOR DIELECTRICA</b>			
** LEV0042	SMOLZ-122	Fibra óptica 12 hilos, monomodo, tipo exterior, con armadura dieléctrica, loose tube, LSZH, color negro.	BAJO CONSULTA
** LEV0052	GF008UNI-12LU-ECA	Fibra óptica 12 hilos, monomodo, tipo exterior, con armadura dieléctrica, loose tube, LSZH, color negro.	BAJO CONSULTA

\* Producto bajo pedido

\*\* Producto última vez en lista de precios o hasta agotar inventarios

NU Producto Nuevo

## SISTEMA FIBRA ÓPTICA, ELEMENTOS Y ACCESORIOS PARA CABLEADO ESTRUCTURADO



5WMED-4C



5R1UM-S03



5R2UM-F06



5RCMP-KIT

CÓDIGO	REFERENCIA	DESCRIPCIÓN	PRECIO UNITARIO
<b>BANDEJAS PARA FIBRA ÓPTICA OPT-X SDX MONTAJE EN PARED</b>			
** VYD0106	5W110-00N	Bandeja de fibra óptica para montaje en pared vacía con capacidad para 2 placas. 12 - 24 puertos	\$ 773.700
VYD0899	5WSML-02C	Bandeja de fibra óptica para montaje en pared vacía con capacidad para 2 placas. 12 - 24 puertos	\$ 1.336.300
VYD0900	5WMED-04C	Bandeja de fibra óptica para montaje en pared vacía con capacidad para 4 placas. 12 - 24 puertos	\$ 1.892.600
* VYD0901	5WLRG-12C	Bandeja de fibra óptica para montaje en pared vacía con capacidad para 12 placas. 12 - 24 puertos	\$ 3.821.700
VYD0902	5WMNT-01C	Bandeja de fibra óptica para montaje en pared o riel (se requiere accesorio DN-RAL-ACC), vacía con capacidad para 24 fibras (con LC), 12 fibras (con SC) y 6 puertos (para cobre)	\$ 907.000
VYD0903	DNRAL-ACC	Accesorio de montaje flexible para la caja 5WMNT-01C. para instalación en aplicaciones de riel DIN	\$ 436.100
<b>BANDEJAS PARA FIBRA ÓPTICA OPT-X 500i</b>			
* VYD0744	5R1UL-F03	Bandeja para fibra óptica Opt-X 500i de 1 unidad de rack, acepta hasta 3 placas adaptadoras o módulos/cintas MTP. Vacía.	\$ 1.355.100
* VYD0745	5R2UL-F06	Bandeja para fibra óptica Opt-X 500i de 2 unidades de rack, acepta hasta 6 placas adaptadoras o módulos/cintas MTP. Vacía.	\$ 1.705.600
<b>BANDEJAS PARA FIBRA ÓPTICA OPT-X 1000i</b>			
VYD0746	5R1UM-F03	Bandeja para fibra óptica Opt-X 1000i de 1 unidad de rack, vacía, acepta hasta 3 placas adaptadoras Opt-X o 3 módulos P-N-P Opt-X y acepta hasta 3 bandejas de empalmes.	\$ 2.154.500
VYD0727	5R1UM-S03	Bandeja para fibra óptica Opt-X 1000i de 1 unidad de rack, bandeja deslizante, vacía, acepta hasta 3 placas adaptadoras Opt-X o 3 módulos P-N-P Opt-X y acepta hasta 3 bandejas de empalmes.	\$ 2.811.700
* VYD0747	5R2UM-F06	Bandeja para fibra óptica Opt-X 1000i de 2 unidades de rack, vacía, acepta hasta 6 placas adaptadoras Opt-X o 6 módulos P-N-P Opt-X y acepta hasta 6 bandejas de empalmes.	\$ 2.976.300
* VYD0728	5R2UM-S06	Bandeja para fibra óptica Opt-X 1000i de 2 unidades de rack, bandeja deslizante, vacía, acepta hasta 6 placas adaptadoras Opt-X o 6 módulos P-N-P Opt-X y acepta hasta 6 bandejas de empalmes.	\$ 3.810.400
<b>BANDEJAS PARA FIBRA ÓPTICA OPT-X ULTRA</b>			
* VYD0708	5R2UH-S06	Bandeja para fibra óptica Opt-X Ultra 2 unidades de rack con bandeja deslizante, vacía, acepta hasta 6 placas adaptadoras y bandejas de empalmes o 6 módulos MTP.	\$ 5.078.800
<b>ACCESORIOS</b>			
VYD0426	5RCMP-KIT	Juego de abrazaderas de cables, ojal único para cable de 8 a 29 mm de diámetro, posiciones de múltiples ángulos (para usar con cajas Opt-X Ultra, 1000i, y 500i).	\$ 512.700

\* Producto bajo pedido

\*\* Producto última vez en lista de precios o hasta agotar inventarios

NU Producto Nuevo

# SISTEMA FIBRA ÓPTICA, ELEMENTOS Y ACCESORIOS PARA CABLEADO ESTRUCTURADO

CÓDIGO	REFERENCIA	DESCRIPCIÓN	PRECIO UNITARIO
<b>ADAPTADORES Y ACOPLEROS PARA BANDEJAS DE FIBRA ÓPTICA</b>			
VYD0111	5F100-6LC	Placa fibra óptica con 3 acopladores duplex SC(6 fibras) SM, color azul	\$ 526.900
VYD0112	5F100-2LC	Placa fibra óptica con 6 acopladores duplex SC(12 fibras) SM, color azul	\$ 870.000
VYD0113	5F100-2IL	Placa fibra óptica con 6 acopladores duplex LC(12 fibras) MM, color beige	\$ 855.700
VYD0415	5F100-2QL	Placa fibra óptica con 6 acopladores duplex LC (12 fibras) LOMM (OM3 - OM4), color aqua	\$ 988.600
VYD0425	5F100-2LL	Placa fibra óptica con 6 acopladores duplex LC(12 fibras) SM, color azul	\$ 988.600
VYD0222	5F100-4IL	Placa fibra óptica con 12 acopladores duplex LC (24 fibras) MM, color beige	\$ 1.552.000
VYD0223	5F100-4LL	Placa fibra óptica con 12 acopladores duplex LC (24 fibras) SM, color azul	\$ 1.552.000
VYD0769	5F100-6IC	Placa fibra óptica con 3 acopladores duplex SC (6 fibras) MM, color beige	\$ 496.900
VYD0770	5F100-6QC	Placa fibra óptica con 3 acopladores duplex SC (6 fibras) LOMM (OM3 - OM4), color aqua	\$ 567.400
VYD0771	5F100-2IC	Placa fibra óptica con 6 acopladores duplex SC (12 fibras) MM, color beige	\$ 851.700
VYD0772	5F100-2QC	Placa fibra óptica con 6 acopladores duplex SC (12 fibras) LOMM (OM3 - OM4), color aqua	\$ 936.900
VYD0689	5F100-4QL	Placa fibra óptica con 6 acopladores LC (24 fibras) LOMM (OM3 - OM4), color aqua	\$ 1.671.400
VYD0115	5F100-PLT	Placa ciega para bandeja de fibra óptica.	\$ 66.600



5F100-2LL



FM-E012BAC0C



FM-E024CAC0C

\* Producto bajo pedido

\*\* Producto última vez en lista de precios o hasta agotar inventarios

NU Producto Nuevo



## SISTEMA FIBRA ÓPTICA, ELEMENTOS Y ACCESORIOS PARA CABLEADO ESTRUCTURADO



41291

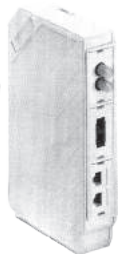

41296-MM\*



N3500-STD



APLW6-SCM



T5PLS-24F

CÓDIGO	REFERENCIA	DESCRIPCIÓN	PRECIO UNITARIO
<b>KITS PORTAEMPALMES PARA BANDEJAS DE FIBRA; INCLUYE SPLICE, PORTAEMPALME Y TERMOENCOGIBLE</b>			
VYD0351	T5PLS-12F	Kit bandeja porta-empalme 12 fibras, 12 hilos	\$ 449.100
VYD0352	T5PLS-24F	Kit bandeja porta-empalme 24 fibras, 24 hilos	\$ 751.600
<b>CAJAS MÓDULOS PARA FIBRA ÓPTICA</b>			
VYD0108	41296-MMI	Caja de sobreponer de 6 espacios, color marfil	\$ 201.200
VYD0041	41291-1BI	Módulo ciego para caja de sobreponer color marfil	\$ 20.900
VYD0140	41291-2QI	Módulo adaptador Quick-Port, vacío, color Marfil	\$ 28.500
* VYD0820	41291-2CI	Módulo adaptador de Fibra. Duplex SC. Marfil MM/SM	\$ 210.700
<b>CAJAS PARA FIBRA ÓPTICA, MONTAJE EN PARED, INTERIOR / EXTERIOR</b>			
* VYD0515	N3500-STD	Caja para fibra, montaje en pared, vacía, int/ext, 2 puertas, espacio para 1 placa con acoples LGX, espacio para 1 bandeja empalme de 12 hilos	\$ 1.246.000
* VYD0516	N502H-STD	Caja para fibra, montaje en pared, vacía, int/ext, 1 puerta, espacio para 1 placa con acoples LGX, espacio para 1 bandeja empalme de 12 hilos	\$ 1.010.800
<b>PLACAS, ADAPTADORES Y ACOPLES SERIE LGX (LIGHT SPACE)</b>			
* VYD0520	APLW6-SCM	Placa con 6 acoples de fibra (6 fibras) óptica SC multimodo	\$ 469.000
* VYD0521	APLW6-SCS	Placa con 6 acoples de fibra (6 fibras) óptica SC monomodo	\$ 535.400
* VYD0522	APLW6-SDM	Placa con 6 acoples duplex de fibra (12 fibras) óptica SC multimodo	\$ 803.300
* VYD0523	APLW6-SDS	Placa con 6 acoples duplex de fibra (12 fibras) óptica SC monomodo	\$ 884.000
* VYD0524	APLW6-LDM	Placa con 6 acoples duplex de fibra (12 fibras) óptica LC multimodo	\$ 870.700
* VYD0525	APLW6-LDS	Placa con 6 acoples duplex de fibra (12 fibras) óptica LC monomodo	\$ 1.004.100

\* Producto bajo pedido

\*\* Producto última vez en lista de precios o hasta agotar inventarios

NU Producto Nuevo

# SISTEMA FIBRA ÓPTICA, ELEMENTOS Y ACCESORIOS PARA CABLEADO ESTRUCTURADO

**LEVITON**  
Network Solutions

CÓDIGO	REFERENCIA	DESCRIPCIÓN	PRECIO UNITARIO
--------	------------	-------------	-----------------



49991-...



49990-\*\*\*

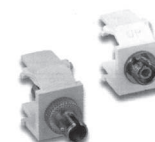

41084-\*\*\*

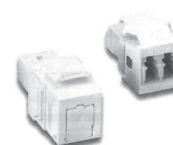

41085-\*\*\*

## CONECTORES DE FIBRA FAST - CAM (PREPULIDOS)

*	VYD0265	49991-MST	Conector de fibra óptica tipo ST, multimodo, 62,5 µm, prepulido	\$ 244.800
*	VYD0266	49991-5ST	Conector de fibra óptica tipo ST, multimodo, 50 µm, prepulido	\$ 244.800
*	VYD0267	49991-SST	Conector de fibra óptica tipo ST, monomodo, prepulido	\$ 309.300
*	VYD0269	49991-MSC	Conector de fibra óptica tipo SC, multimodo, 62,5 µm, prepulido	\$ 247.500
*	VYD0270	49991-5SC	Conector de fibra óptica tipo SC, multimodo, 50 µm, prepulido	\$ 247.500
*	VYD0271	49991-SSC	Conector de fibra óptica tipo SC, monomodo, prepulido	\$ 308.600
*	VYD0272	49991-LSC	Conector de fibra óptica tipo SC, multimodo, optimizado para laser, prepulido	\$ 261.500
*	VYD0273	49991-MLC	Conector de fibra óptica tipo LC, multimodo, 62,5 µm, prepulido	\$ 254.400
*	VYD0274	49991-5LC	Conector de fibra óptica tipo LC, multimodo, 50 µm, prepulido	\$ 242.300
*	VYD0275	49991-SLC	Conector de fibra óptica tipo LC, monomodo, prepulido	\$ 331.700
*	VYD0276	49991-LLC	Conector de fibra óptica tipo LC, multimodo, optimizado para laser, prepulido	\$ 265.700

## CONECTORES FAST CURE EPOXICOS MULTIMODO Y MONOMODO

	VYD0091	49990-MST	Conector de fibra óptica tipo ST Multimodo EPOXICO	\$ 65.800
	VYD0092	49990-MSC	Conector de fibra óptica tipo SC Multimodo EPOXICO	\$ 66.400
*	VYD0093	49990-ML2	Conector de fibra óptica tipo LC Multimodo EPOXICO 3mm. Bota OM1/OM2	\$ 80.300
	VYD0214	49990-MDL	Conector de fibra óptica tipo LC Multimodo EPOXICO 0,9mm. Bota	\$ 67.900
	VYD0648	49990-LDL	Conector de fibra óptica tipo LC Multimodo EPOXICO, OM3/OM4	\$ 67.900
	VYD0243	49990-SSC	Conector de fibra óptica tipo SC Monomodo EPOXICO	\$ 119.300

## ACOPLADORES DE FIBRA ÓPTICA QUICK PORT

	VYD0096	41084-SWF	Acoplador fibra óptica tipo ST MM simplex phosphor bronze	\$ 110.800
	VYD0097	41085-SIC	Acoplador fibra óptica tipo SC MM/SM simplex phosphor bronze	\$ 118.100
**	VYD0927	41086-MLI	Acoplador fibra óptica tipo LC MM dúplex, con cubre polvo, cerámica de circonio.	\$ 133.300
	VYD0928	41086-SLI	Acoplador fibra óptica tipo LC SM dúplex, con cubre polvo, cerámica de circonio.	\$ 153.600

\* Producto bajo pedido

\*\* Producto última vez en lista de precios o hasta agotar inventarios

NU Producto Nuevo

## SISTEMA FIBRA ÓPTICA, ELEMENTOS Y ACCESORIOS PARA CABLEADO ESTRUCTURADO

CÓDIGO	REFERENCIA	DESCRIPCIÓN	PRECIO UNITARIO
--------	------------	-------------	-----------------



5XDXX-MX

### PATCH CORD FIBRA ÓPTICA MULTIMODO 50/125 µm OM 2

VYD0076	50DSC-M02	Patch Cord de FO multimodo, 50 µm SC-SC 2metros duplex	\$ 227.500
VYD0081	50DLC-M02	Patch Cord de FO multimodo, 50 µm LC-LC 2metros duplex	\$ 256.000
VYD0082	50DCL-M02	Patch Cord de FO multimodo, 50 µm LC-SC 2metros duplex	\$ 256.000
** VYD0083	50DTL-M02	Patch Cord de FO multimodo, 50 µm LC-ST 2metros duplex	\$ 264.700

### PATCH CORD FIBRA ÓPTICA MULTIMODO 50/125 µm 10G LASER OPTIMIZADO OM 3

VYD0158	5LDSC-M03	Patch Cord de FO multimodo, 50 µm 10G SC-SC 3metros duplex	\$ 301.400
VYD0162	5LDLC-M03	Patch Cord de FO multimodo, 50 µm 10G LC-LC 3metros duplex	\$ 274.400
VYD0163	5LDCL-M03	Patch Cord de FO multimodo, 50 µm 10G SC-LC 3metros duplex	\$ 295.600

### PATCH CORD DE FIBRA ÓPTICA MULTIMODO 50/125µm 10G LASER OPTIMIZADO OM 4

VYD0527	54DLC-M03	Patch cord de FO multimodo, 50µm 10g, LC-LC 3metros duplex	\$ 357.600
* VYD0528	54DCL-M03	Patch cord de FO multimodo, 50µm 10g, SC-LC 3metros duplex	\$ 357.600

### PATCH CORD FIBRA ÓPTICA MONOMODO

* VYD0529	UPDST-S02	Patch Cord de FO monomodo, ST-ST, 2 metros duplex	\$ 343.700
* VYD0530	UPDSC-S02	Patch Cord de FO monomodo, SC-SC, 2 metros duplex	\$ 343.700
* VYD0531	UPDLC-S02	Patch Cord de FO monomodo, LC-LC, 2 metros duplex	\$ 343.700
* VYD0533	UPDCT-S02	Patch Cord de FO monomodo, SC-ST, 2 metros duplex	\$ 345.300

### PIGTAIL DE FIBRA ÓPTICA MULTIMODO 50/125 µm LASER OPTIMIZADO OM3

* VYD0541	5LPST-M03	Pigtail de FO multimodo, 50/125µm, ST, 3 metros, simplex, 900µm	\$ 105.400
* VYD0542	5LPSC-M03	Pigtail de FO multimodo, 50/125µm, SC, 3 metros, simplex, 900µm	\$ 104.500
VYD0543	5LPLC-M03	Pigtail de FO multimodo, 50/125µm, LC, 3 metros, simplex, 900µm	\$ 90.300

### PIGTAIL DE FIBRA ÓPTICA MULTIMODO 50/125µm LASER OPTIMIZADO OM4

* VYD0926	54PSC-M03	Pigtail de FO multimodo, 50/125µm, SC, 3 metros, simplex, 900µm	\$ 112.900
* VYD0925	54PLC-M03	Pigtail de FO multimodo, 50/125µm, LC, 2 metros, simplex, 900µm	\$ 115.100

### PIGTAIL DE FIBRA ÓPTICA MONOMODO UPC

* VYD0547	UPPST-S03	Pigtail de FO monomodo, ST, 3 metros, simplex, 900µm	\$ 96.900
* VYD0548	UPPSC-S03	Pigtail de FO monomodo, SC, 3 metros, simplex, 900µm	\$ 96.900
VYD0549	UPPLC-S03	Pigtail de FO monomodo, LC, 3 metros, simplex, 900µm	\$ 82.000

### JUEGO DE FIBRA FAN OUT

VYD0095	49887-06L	Juego de fibra óptica FAN OUT, 91 cm, 6 fibras 36"	\$ 282.000
VYD0141	49887-12L	Juego de fibra óptica FAN OUT, 91 cm, 12 fibras 36"	\$ 307.000

\* Producto bajo pedido

\*\* Producto última vez en lista de precios o hasta agotar inventarios

NU Producto Nuevo



## HERRAMIENTAS PARA COBRE Y FIBRA ÓPTICA



49553-814



49553-110



40070-MDP



49560-TTS



49561-SSP



40989-CPT

CÓDIGO	REFERENCIA	DESCRIPCIÓN	PRECIO UNITARIO
--------	------------	-------------	-----------------

### HERRAMIENTAS PARA COBRE

*	VYD0121	49553-814	Ponchadora de impacto sin cuchillas	\$ 1.263.300
*	VYD0262	49553-066	Cuchilla IDC S66 para ponchadora de impacto	\$ 425.600
*	VYD0122	49553-110	Cuchilla IDC 110 para ponchadora de impacto	\$ 502.300
*	VYD0303	40070-MDP	Adaptador de plug modular	\$ 404.000
*	VYD0304	49560-TTS	Generador de tonos	\$ 946.700

### HERRAMIENTAS PARA FIBRA

	VYD0225	49800-FTK	Kit de herramientas universal para fibra óptica conectores ST, FC, SC y LC incluye: microscopio de inspección de 200x, removedor de buffer de 900 y 250 micrones; pelacable, tijeras de aramida, lente de seguridad, lápiz de zafiro, discos de pulido de 2,5mm y 1,5mm, alambre limpiador, paños de alcohol, lijas de pulido de 12, 3 y 0,3 micrones, adaptador para microscopio LC, herramienta de apriete para cuerpo conector	\$ 17.251.700
	VYD0119	49800-CON	Kit de consumibles para conectorización de fibra óptica (lijas de 12µm, 3µm, 0,3µm)	\$ 1.880.300
*	VYD0156	49886-L	Disco de pulido LC	\$ 2.249.200
*	VYD0154	49800-202	Kit adhesivos (Hardener & Primer kit)	\$ 2.536.700
*	VYD0176	49886-S1S	Tijeras de aramid	\$ 555.600
*	VYD0340	49886-APD	Paño húmedo de alcohol (100 unidades)	\$ 1.595.100
*	VYD0341	49886-SPD	Pad de seguridad	\$ 201.400

\* Producto bajo pedido

\*\* Producto última vez en lista de precios o hasta agotar inventarios

NU Producto Nuevo



# POWER SOLUTIONS PDU'S

**LEVITON**  
Network Solutions



CÓDIGO	REFERENCIA	DESCRIPCIÓN	PRECIO UNITARIO
--------	------------	-------------	-----------------

**PDU'S HORIZONTALES SERIES 5500 (1.75"H x 19"W x 4.5D) Y 5505 (1.75"H x 19"W x 2.5D) CON SUPRESOR DE PICOS**

		Entrada				Salida			Supresor	Switch on/off		
		Vol.	Plug	Corriente	Cordón 12ft (3,6m)	Vol.	Receptáculo	Cant		Si	No	
VYD0574	5500-190	120V	5-15P	15A	SI	120V	5-15R	12	72 kA	X		\$ 1.502.400
VYD0638	5500-192	120V	5-20P	20A	SI	120V	5-20R	12	72kA	X		\$ 1.563.500



P104\*-10\*



P102\*-12\*



MV12\*-1\*\*

CERTIFICADO DE CONFORMIDAD



VZCA2.E317603  
Certificado Internacional

Homologado con RETIE  
Reconocido por la SIC

\* Producto bajo pedido

\*\* Producto última vez en lista de precios o hasta agotar inventarios

NU Producto Nuevo

## SOLUCIÓN DE CABLEADO RESIDENCIAL E INSTITUCIONAL



41295-VPW



41292-DEW



40835-W



41920-HRC



41910-HTR



41920-CP8



41920-YIR



41920-A70



47605-\*\*\*

CÓDIGO	REFERENCIA	DESCRIPCIÓN	PRECIO UNITARIO
<b>SOLUCIONES MOS (MULTIMEDIA OUTLET SYSTEM)</b>			
VYD0380	41290-SMW	Placa de pared formato MOS, una ventana, color blanco	\$ 38.500
VYD0672	41290-DMW	Placa de pared formato MOS, dos ventanas, color blanco	\$ 99.200
VYD0673	41649-00W	Módulo adaptador de formato decora a formato MOS, color blanco	\$ 82.500
VYD0674	41295-VPW	Modulo VGA para PC terminación 110 formato MOS, color blanco	\$ 511.200
VYD0675	41295-VMW	Modulo VGA para Monitor terminación 110 formato MOS, color blanco	\$ 511.200
VYD0676	41293-HDW	Modulo VGA terminación feedthrough formato MOS, color blanco	\$ 301.300
VYD0677	41292-DEW	Modulo RCA tres puertos color rojo, azul y verde, terminación 110 formato MOS, color blanco	\$ 280.100
VYD0678	41292-AEW	Modulo RCA tres puertos color crema, blanco y rojo, terminación 110 formato MOS, color blanco	\$ 340.600
VYD0679	41292-3RW	Modulo RCA tres puertos color rojo, blanco y amarillo, terminación feedthrough formato MOS, color blanco	\$ 182.100
VYD0681	41291-1BW	Modulo ciego formato MOS, color blanco	\$ 24.700
VYD0042	41291-2QW	Módulo adaptador quickport dos espacios formato MOS, color blanco	\$ 30.700
VYD0680	41291-1MW	Módulo adaptador QuickPort un espacio formato MOS, color blanco	\$ 36.200
VYD0682	40835-W	Conector USB QuickPort feedthrough, color blanco	\$ 165.400

\* Producto bajo pedido

\*\* Producto última vez en lista de precios o hasta agotar inventarios  
NU Producto Nuevo

# SOLUCIÓN DE CABLEADO RESIDENCIAL E INSTITUCIONAL

**LEVITON**  
Network Solutions



CÓDIGO	REFERENCIA	DESCRIPCIÓN	PRECIO UNITARIO
<b>CONECTORES DE AUDIO Y VIDEO</b>			
VYD0331	40832-0BW	Acople tipo BNC, en oro 75°OHM, color blanco	\$ 72.800
VYD0011	41084-FWF	Acople tipo F, en níquel, color blanco	\$ 24.300
VYD0332	40830-BWV	Conector RCA en oro, banda verde, color blanco	\$ 40.400
VYD0333	40830-BWL	Conector RCA en oro, banda azul, color blanco	\$ 40.400
VYD0418	40834-W	Conector HDMI tipo quickport blanco	\$ 137.200
VYD0386	41647-W	Conector HDMI, tipo decora	\$ 234.600
* VYD0382	41295-HDW	Conector video,HD-15, Formato MOS, blanco	\$ 338.100



41084-\*\*



40734-SVW



40985-CPF



41648-W - 41647-W

\* Producto bajo pedido

\*\* Producto última vez en lista de precios o hasta agotar inventarios

NU Producto Nuevo

Versión actualizada  
1 de Septiembre de 2024



---

Soluciones de componentes eléctricos para baja y media  
tensión



## Energía

Dispositivos para instalaciones eléctricas	6-2
Tomas industriales	6-5
Tomas y clavijas industriales 110 VAC color amarillo	6-6
Tomas y clavijas industriales 220 VAC color azul	6-6/6-7
Tomas y clavijas industriales 440 VAC color rojo	6-8
Tomas y clavijas industriales 500 VAC color negro	6-9
Unidades multiservicios para tomas VCP de 16 y 32 A	6-10
Barras flexibles de cobre	6-11
Barras rígidas de cobre	6-12
Accesorios para barras planas VCP	6-13
Transformadores de corriente núcleo cerrado y partido	6-16
Relevos 8, 11 y 14 pines con indicación mecánica, botón de prueba y LED	6-17
Características técnicas de relevos y bases de pines	6-18
Pilotos electrónicos "monoblock"	6-19
LED's tipo BA9S, 9 mm	6-20
Terminales de compresión de barril corto, barril largo y tubos de empalme	6-21
Terminales aisladas	6-22
Termoencogibles	6-24
Canaleta ranurada o ducto portacables color gris	6-26
Correas, bases adhesivas, espirales para sujeción y marcadores tipo anillo para cables	6-27



INGRESA A

[www.laumayer.com](http://www.laumayer.com)

PARA CONOCER DETALLES



# DISPOSITIVOS PARA INSTALACIONES ELÉCTRICAS

CÓDIGO	REFERENCIA	DESCRIPCIÓN	PRECIO UNITARIO
<b>INTERRUPTORES</b>			
DEV0001	WS161-301	Interruptor sencillo, 127V - 10A, color blanco con tapa incluida.	\$ 4.600
NU DEV0019	WS180-301	Interruptor sencillo, 127V - 10A, color negro mate con tapa incluida.	\$ 5.000
DEV0002	WS161-303	Interruptor doble, 127V - 10A, color blanco con tapa incluida.	\$ 8.500
NU DEV0020	WS180-303	Interruptor doble, 127V - 10A, color negro mate con tapa incluida.	\$ 9.000
DEV0003	WS161-305	Interruptor triple, 127V - 10A, color blanco con tapa incluida.	\$ 9.500
NU DEV0021	WS180-305	Interruptor triple, 127V - 10A, color negro mate con tapa incluida.	\$ 10.600
DEV0004	WS161-302	Interruptor sencillo conmutable ( 3 vías), 127V - 10A, color blanco con tapa incluida.	\$ 6.100
NU DEV0022	WS180-302	Interruptor sencillo conmutable ( 3 vías), 127V - 10A, color negro mate con tapa incluida.	\$ 6.700
DEV0005	WS161-304	Interruptor doble conmutable ( 3 vías), 127V - 10A, color blanco con tapa incluida.	\$ 10.100
NU DEV0023	WS180-304	Interruptor doble conmutable ( 3 vías), 127V - 10A, color negro mate con tapa incluida	\$ 11.000
DEV0006	WS161-306	Interruptor triple conmutable ( 3 vías), 127V - 10A, color blanco con tapa incluida.	\$ 14.000
NU DEV0024	WS180-306	Interruptor triple conmutable ( 3 vías), 127V - 10A, color negro mate con tapa incluida.	\$ 14.800
DEV0007	WS162-346	Interruptor + tomacorriente con polo a tierra, 127V - 15A (nema 5-15R), color blanco con tapa incluida.	\$ 9.100
NU DEV0025	WS180-346	Interruptor + tomacorriente con polo a tierra, 127V - 15A (nema 5-15R), color negro mate con tapa incluida	\$ 9.800
<b>TIMBRES</b>			
DEV0014	WS161-318	Pulsador timbre sencillo 127V, 10A, color blanco con tapa incluida.	\$ 5.600
NU DEV0031	WS180-318	Pulsador timbre sencillo 127V, 10A, color negro mate con tapa incluida.	\$ 5.700
NU DEV0034	WS161-319	Zumbador timbre 127V/ 0.014A- 0.7W, color blanco con tapa incluida.	\$ 23.200
NU DEV0033	WS180-319	Zumbador timbre 127V/ 0.014A- 0.7W, color negro mate con tapa incluida.	\$ 24.400
<b>TOMACORRIENTES</b>			
DEV0008	WS162-409	Tomacorriente doble con polo a tierra, 127V - 15A (nema 5-15R), color blanco con tapa incluida.	\$ 6.500
NU DEV0026	WS180-409	Tomacorriente doble con polo a tierra, 127V - 15A (nema 5-15R), color negro mate con tapa incluida.	\$ 7.000
DEV0013	WS162-231	Tomacorriente sencillo con polo a tierra, 127V - 15A (nema 5-15R) + 2 salidas USB tipo A 5V - 2,1A, color blanco con tapa incluida.	\$ 28.800
<b>TOMACORRIENTES GFCI</b>			
DEV0012	WS162-501	Tomacorriente doble GFCI con polo a tierra, 125V - 20A (nema 5-20R), color blanco con tapa incluida.	\$ 47.300
NU DEV0030	WS162-500	Tomacorriente doble GFCI con polo a tierra, 125V - 20A (nema 5-20R), color negro mate con tapa incluida.	\$ 43.500



WS161-301



WS180-305



WS162-409



WS162-500



WS162-501

\* Producto bajo pedido

\*\* Producto última vez en lista de precios o hasta agotar inventarios

NU Producto Nuevo



## DISPOSITIVOS PARA INSTALACIONES ELÉCTRICAS

CÓDIGO	REFERENCIA	DESCRIPCIÓN	PRECIO UNITARIO
--------	------------	-------------	-----------------

### SALIDAS PARA TELEVISIÓN Y TELÉFONO

DEV0009	WS161-TEL	Toma sencillo para teléfono, color blanco con tapa incluida.	\$ 4.900
DEV0027	WS180-TEL	Toma sencilla para teléfono, color negro mate con tapa incluida.	\$ 5.500
DEV0010	WS161-TV	Toma sencillo para televisión, color blanco con tapa incluida.	\$ 5.300
DEV0028	WS180-TV	Toma sencilla para televisión, color negro mate con tapa incluida.	\$ 6.000
DEV0011	WS161-TV+TEL	Toma con 1 salida para televisión y una salida para teléfono, color blanco con tapa incluida.	\$ 7.400
DEV0029	WS180-TV+TEL	Toma con 1 salida para televisión y una salida para teléfono, color negro mate con tapa incluida.	\$ 8.100

### TAPAS

DEV0015	WS162-001	Tapa lisa o tapa ciega, color blanco.	\$ 3.200
DEV0032	WS180-001	Tapa lisa o tapa ciega, color negro mate.	\$ 3.600

### PLUGS Y DRIVER SMART, AUTOMATIZA TUS ESPACIOS Y CONTROLA LOS DESDE LA APP VCP VCP SMART

DEV0017	WS162-3011	Interruptor Smart ON/OFF tipo driver con tecnología WI-FI, Voltaje: 90V-250V, LED/CFL: 150W. Compatible con la App VCP Smart que se encuentra disponible en Play Store y App Store, compatible con Amazon Alexa®, Google Home® Google Assistant®	\$ 85.700
DEV0018	WS162-403	Tomacorriente Mini plug Smart ON/OFF con tecnología WI-FI, Voltaje: 100V-240V, 15A(nema 5-15R). Compatible con la App VCP Smart que se encuentra disponible en Play Store y App Store, compatible con Amazon Alexa®, Google Home® Google Assistant®	\$ 61.200

### SENSORES PIR - INFRARROJO, MONTAJE EN TECHO (NO REQUIERE UNIDAD DE CONTROL)

		Cobertura	Régimen Nominal	
DEV0016	SEN5	360° - 6 metros de diámetro	Incandescente: 800 W @ 110 -130VAC, LED/ CFL: 200 W @ 110 -130V	\$ 40.400



WS161-TV+TEL



WS162-3011



WS162-403



SEN5



\* Producto bajo pedido

\*\* Producto última vez en lista de precios o hasta agotar inventarios

NU Producto Nuevo





Nuestras tomas y clavijas cumplen con el requisito nacional del RETIE y tiene certificación internacional

Nuestras tomas y clavijas además de cumplir con RETIE, están certificadas con la norma IEC60309-1 y la IEC60309-2, equivalente a la norma EN60309 parte 1 y la EN60309 parte 2



## TOMAS Y CLAVIJAS INDUSTRIALES 110 VAC. COLOR AMARILLO

CÓDIGO	REFERENCIA	DESCRIPCIÓN					PRECIO UNITARIO
--------	------------	-------------	--	--	--	--	-----------------

### TOMAS Y CLAVIJAS 110 VAC. IP 44

		Tipo	Corriente	Configuración	Tierra	IP		
	TCV0077	TSP16/113-4	Toma S/P	16 A	2P + T	4H	IP 44	\$ 78.900
	TCV0078	TAR16/213-4	Toma aérea	16 A	2P + T	4H	IP 44	\$ 47.500
NU	TCV0199	TIN16/413-4f8	Toma incrustar	16 A	2P + T	4H	IP 44	\$ 42.800
	TCV0080	CLA16/013-4	Clavija	16 A	2P + T	4H	IP 44	\$ 37.300
	TCV0081	TSP32/123-4	Toma S/P	32 A	2P + T	4H	IP 44	\$ 62.500
	TCV0082	TAR32/223-4	Toma aérea	32 A	2P + T	4H	IP 44	\$ 72.100
	TCV0083	TIN32/423-4	Toma incrustar	32 A	2P + T	4H	IP 44	\$ 60.000
	TCV0084	CLA32/023-4	Clavija	32 A	2P + T	4H	IP 44	\$ 60.300



TAR16/213-4

NU



CLA16/013-4

NU

### TOMAS Y CLAVIJAS 110 VAC. IP 67

		Tipo	Corriente	Configuración	Tierra	IP		
	TCV0093	TSP16/1132-4	Toma S/P	16 A	2P + T	4H	IP 67	\$ 122.800
	TCV0094	TAR16/2132-4	Toma aérea	16 A	2P + T	4H	IP 67	\$ 91.300
NU	TCV0200	TIN16/4132-4f8	Toma incrustar	16 A	2P + T	4H	IP 67	\$ 90.600
	TCV0096	CLA16/0132-4	Clavija	16 A	2P + T	4H	IP 67	\$ 73.400
	TCV0097	TSP32/1232-4	Toma S/P	32 A	2P + T	4H	IP 67	\$ 160.900
	TCV0098	TAR32/2232-4	Toma aérea	32 A	2P + T	4H	IP 67	\$ 142.900
	TCV0099	TIN32/4232-4f78	Toma incrustar	32 A	2P + T	4H	IP 67	\$ 126.400
	TCV0100	CLA32/0232-4	Clavija	32 A	2P + T	4H	IP 67	\$ 103.600



TSP321232-4

## TOMAS Y CLAVIJAS INDUSTRIALES 220 VAC. COLOR AZUL

CÓDIGO	REFERENCIA	DESCRIPCIÓN					PRECIO UNITARIO
--------	------------	-------------	--	--	--	--	-----------------

### TOMAS Y CLAVIJAS 220 VAC. IP 44

		Tipo	Corriente	Configuración	Tierra	IP		
	TCV0024	TSP16/113-6	Toma S/P	16 A	2P + T	6H	IP 44	\$ 44.300
	TCV0025	TAR16/213-6	Toma aérea	16 A	2P + T	6H	IP 44	\$ 34.800
**	TCV0064	TIN16/413-6	Toma incrustar	16 A	2P + T	6H	IP 44	\$ 19.300
NU	TCV0197	TIN16/413-6f8	Toma incrustar	16 A	2P + T	6H	IP 44	\$ 37.500
	TCV0026	CLA16/013-6	Clavija	16 A	2P + T	6H	IP 44	\$ 27.800
	TCV0171	TSP32/123-6	Toma S/P	32 A	2P+T	6H	IP44	\$ 52.300
	TCV0154	TAR32/223-6	Toma aérea	32 A	2P+T	6H	IP44	\$ 43.100
	TCV0172	TIN32/423-6	Toma incrustar	32 A	2P+T	6H	IP44	\$ 53.400
	TCV0153	CLA32/023-6	Clavija	32 A	2P+T	6H	IP44	\$ 35.900
	TCV0027	TSP16/114-9	Toma S/P	16 A	3P + T	9H	IP 44	\$ 49.400
	TCV0028	TAR16/214-9	Toma aérea	16 A	3P + T	9H	IP 44	\$ 41.500
**	TCV0065	TIN16/414-9	Toma incrustar	16 A	3P + T	9H	IP 44	\$ 26.900
NU	TCV0198	TIN16/414-9f8	Toma incrustar	16 A	3P + T	9H	IP 44	\$ 48.200
	TCV0037	CLA16/014-9	Clavija	16 A	3P + T	9H	IP 44	\$ 29.500
	TCV0029	TSP32/124-9	Tom S/P	32 A	3P + T	9H	IP 44	\$ 68.100
	TCV0030	TAR32/224-9	Toma aérea	32 A	3P + T	9H	IP 44	\$ 67.200
	TCV0066	TIN32/424-9	Toma incrustar	32 A	3P + T	9H	IP 44	\$ 71.900
	TCV0038	CLA32/024-9	Clavija	32 A	3P + T	9H	IP 44	\$ 55.100



# TOMAS Y CLAVIJAS INDUSTRIALES 220 VAC. COLOR AZUL



CÓDIGO	REFERENCIA	DESCRIPCIÓN					PRECIO UNITARIO
--------	------------	-------------	--	--	--	--	-----------------

### TOMAS Y CLAVIJAS 220 VAC. IP 44

		Tipo	Corriente	Configuración	Tierra	IP	
TCV0041	TSP16/115-9	Toma S/P	16 A	3P + N + T	9H	IP 44	\$ 72.500
TCV0042	TAR16/215-9	Toma aérea	16 A	3P + N + T	9H	IP 44	\$ 53.600
TCV0067	TIN16/415-9	Toma incrustar	16 A	3P + N + T	9H	IP 44	\$ 59.600
TCV0051	CLA16/015-9	Clavija	16 A	3P + N + T	9H	IP 44	\$ 50.800
TCV0043	TSP32/125-9	Toma S/P	32 A	3P + N + T	9H	IP 44	\$ 83.800
TCV0044	TAR32/225-9	Toma aérea	32 A	3P + N + T	9H	IP 44	\$ 81.800
TCV0068	TIN32/425-9	Toma incrustar	32 A	3P + N + T	9H	IP 44	\$ 89.300
TCV0052	CLA32/025-9	Clavija	32 A	3P + N + T	9H	IP 44	\$ 63.100



TAR16/2132-6

### TOMAS Y CLAVIJAS 220 VAC. IP 67

		Tipo	Corriente	Configuración	Tierra	IP	
TCV0109	TSP16/1132-6	Toma S/P	16 A	2P + T	6H	IP 67	\$ 115.100
TCV0110	TAR16/2132-6	Toma aérea	16 A	2P + T	6H	IP 67	\$ 66.400
NU TCV0201	TIN16/4132-6f8	Toma incrustar	16 A	2P + T	6H	IP 67	\$ 81.500
TCV0112	CLA16/0132-6	Clavija	16 A	2P + T	6H	IP 67	\$ 62.900
NU TCV0206	TSP32/1232-6	Toma S/P	32 A	2P + T	6H	IP 67	\$ 118.200
NU TCV0207	TAR32/2232-6	Toma aérea	32 A	2P + T	6H	IP 67	\$ 100.600
NU TCV0208	TIN32/4232-6f78	Toma incrustar	32 A	2P + T	6H	IP 67	\$ 119.700
NU TCV0209	CLA32/0232-6	Clavija	32 A	2P + T	6H	IP 67	\$ 96.500
TCV0113	TSP16/1142-9	Toma S/P	16 A	3P + T	9H	IP 67	\$ 115.800
TCV0114	TAR16/2142-9	Toma aérea	16 A	3P + T	9H	IP 67	\$ 100.300
** TCV0115	TIN16/4142-9f78	Toma incrustar	16 A	3P + T	9H	IP 67	\$ 62.000
NU TCV0202	TIN16/4142-9f8	Toma incrustar	16 A	3P + T	9H	IP 67	\$ 121.300
TCV0116	CLA16/0142-9	Clavija	16 A	3P + T	9H	IP 67	\$ 76.300
TCV0117	TSP32/1242-9	Toma S/P	32 A	3P + T	9H	IP 67	\$ 130.900
TCV0118	TAR32/2242-9	Toma aérea	32 A	3P + T	9H	IP 67	\$ 122.200
TCV0119	TIN32/4242-9f78	Toma incrustar	32 A	3P + T	9H	IP 67	\$ 142.500
TCV0120	CLA32/0242-9	Clavija	32 A	3P + T	9H	IP 67	\$ 121.100
NU TCV0181	CLA32/6242-9	Clavija incrustar	32A	3P+T	9H	IP67	\$ 144.200
TCV0031	TSP63/1345-9	Toma S/P	63 A	3P + T	9H	IP 67	\$ 381.300
TCV0033	TAR63/2345-9	Toma aérea	63 A	3P + T	9H	IP 67	\$ 327.700
TCV0032	TIN63/4345-9	Toma incrustar	63 A	3P + T	9H	IP 67	\$ 259.400
TCV0039	CLA63/034-9	Clavija	63 A	3P + T	9H	IP 67	\$ 231.900
NU TCV0183	CLA63/634-9	Clavija incrustar	63A	3P+T	9H	IP67	\$ 309.700
TCV0034	TSP125/1445-9	Toma S/P	125 A	3P + T	9H	IP 67	\$ 1.103.900
TCV0036	TAR125/2445-9	Toma aérea	125 A	3P + T	9H	IP 67	\$ 989.700
TCV0035	TIN125/4445-9	Toma incrustar	125 A	3P + T	9H	IP 67	\$ 650.300
TCV0040	CLA125/044-9	Clavija	125 A	3P + T	9H	IP 67	\$ 769.200
TCV0121	TSP16/1152-9	Toma S/P	16 A	3P + N + T	9H	IP 67	\$ 118.500
TCV0122	TAR16/2152-9	Toma aérea	16 A	3P + N + T	9H	IP 67	\$ 143.600
TCV0123	TIN16/4152-9f78	Toma incrustar	16 A	3P + N + T	9H	IP 67	\$ 146.400
TCV0124	CLA16/0152-9	Clavija	16 A	3P + N + T	9H	IP 67	\$ 81.200
TCV0125	TSP32/1252-9	Toma S/P	32 A	3P + N + T	9H	IP 67	\$ 165.800
TCV0126	TAR32/2252-9	Toma aérea	32 A	3P + N + T	9H	IP 67	\$ 146.700
TCV0127	TIN32/4252-9f78	Toma incrustar	32 A	3P + N + T	9H	IP 67	\$ 157.100
TCV0128	CLA32/0252-9	Clavija	32 A	3P + N + T	9H	IP 67	\$ 106.500
TCV0045	TSP63/1355-9	Toma S/P	63 A	3P + N + T	9H	IP 67	\$ 362.500
TCV0047	TAR63/2355-9	Toma aérea	63 A	3P + N + T	9H	IP 67	\$ 357.600
TCV0046	TIN63/4355-9	Toma incrustar	63 A	3P + N + T	9H	IP 67	\$ 281.400
TCV0053	CLA63/035-9	Clavija	63 A	3P + N + T	9H	IP 67	\$ 273.900
TCV0048	TSP125/1455-9	Toma S/P	125 A	3P + N + T	9H	IP 67	\$ 1.295.600
TCV0050	TAR125/2455-9	Toma aérea	125 A	3P + N + T	9H	IP 67	\$ 941.000
TCV0049	TIN125/4455-9	Toma incrustar	125 A	3P + N + T	9H	IP 67	\$ 690.200
TCV0054	CLA125/045-9	Clavija	125 A	3P + N + T	9H	IP 67	\$ 770.200



TIN16/4132-6f78



CLA63/0345-9



TSP16/113-6



CLA32/6242-9



## TOMAS Y CLAVIJAS INDUSTRIALES 440 VAC. COLOR ROJO



TSP16/114-6



TAR16/214-6



TSP32 1242-6



TIN32/4242-6F78



CLA63/634-6



TSP125/1455-6



TCV0175



CÓDIGO	REFERENCIA	DESCRIPCIÓN					PRECIO UNITARIO
--------	------------	-------------	--	--	--	--	-----------------

### TOMAS Y CLAVIJAS ESPECIALES PARA CONTENEDORES 440V

		Tipo	Corriente	Configuración	Tierra	IP	
TCV0173	TAR32/2242-3V	Toma aérea	32A	3P+T	3H	IP 67	\$ 121.600
TCV0174	TIN32/4242-3F78V	Toma incrustar	32A	3P+T	3H	IP 67	\$ 99.200
TCV0175	CLA32/0242-3V	Clavija	32A	3P+T	3H	IP 67	\$ 113.700
TCV0176	TSP32/1242-3V	Toma s/p	32A	3P+T	3H	IP 67	\$ 114.200

### TOMAS Y CLAVIJAS 440 VAC. IP 44

		Tipo	Corriente	Configuración	Tierra	IP	
TCV0001	TSP16/114-6	Toma S/P	16 A	3P + T	6H	IP 44	\$ 47.000
TCV0003	TAR16/214-6	Toma aérea	16 A	3P + T	6H	IP 44	\$ 41.800
NU TCV0196	TIN16/414-6f8	Toma incrustar	16 A	3P + T	6H	IP 44	\$ 41.600
TCV0011	CLA16/014-6	Clavija	16 A	3P + T	6H	IP 44	\$ 30.200
TCV0004	TSP32/124-6	Toma S/P	32 A	3P + T	6H	IP 44	\$ 53.100
TCV0006	TAR32/224-6	Toma aérea	32 A	3P + T	6H	IP 44	\$ 53.200
TCV0005	TIN32/424-6	Toma incrustar	32 A	3P + T	6H	IP 44	\$ 66.100
TCV0012	CLA32/024-6	Clavija	32 A	3P + T	6H	IP 44	\$ 41.400
TCV0015	TSP16/115-6	Toma S/P	16 A	3P + N + T	6H	IP 44	\$ 52.800
TCV0016	TAR16/215-6	Toma aérea	16 A	3P + N + T	6H	IP 44	\$ 51.500
TCV0069	TIN16/415-6	Toma incrustar	16 A	3P + N + T	6H	IP 44	\$ 52.800
TCV0021	CLA16/015-6	Clavija	16 A	3P + N + T	6H	IP 44	\$ 38.500
TCV0017	TSP32/125-6	Toma S/P	32 A	3P + N + T	6H	IP 44	\$ 74.800
TCV0018	TAR32/225-6	Toma aérea	32 A	3P + N + T	6H	IP 44	\$ 62.600
TCV0019	TIN32/425-6	Toma incrustar	32 A	3P + N + T	6H	IP 44	\$ 67.100
TCV0022	CLA32/025-6	Clavija	32 A	3P + N + T	6H	IP 44	\$ 44.700

### TOMAS Y CLAVIJAS 440 VAC. IP 67

		Tipo	Corriente	Configuración	Tierra	IP	
TCV0129	TSP16/1142-6	Toma S/P	16 A	3P + T	6H	IP 67	\$ 116.400
TCV0130	TAR16/2142-6	Toma aérea	16 A	3P + T	6H	IP 67	\$ 91.200
TCV0131	TIN16/4142-6f78	Toma incrustar	16 A	3P + T	6H	IP 67	\$ 48.100
NU TCV0203	TIN16/4142-6f8	Toma incrustar	16 A	3P + T	6H	IP 67	\$ 118.600
TCV0132	CLA16/0142-6	Clavija	16 A	3P + T	6H	IP 67	\$ 76.300
TCV0133	TSP32/1242-6	Toma S/P	32 A	3P + T	6H	IP 67	\$ 119.100
TCV0134	TAR32/2242-6	Toma aérea	32 A	3P + T	6H	IP 67	\$ 106.200
TCV0135	TIN32/4242-6f78	Toma incrustar	32 A	3P + T	6H	IP 67	\$ 129.600
TCV0136	CLA32/0242-6	Clavija	32 A	3P + T	6H	IP 67	\$ 96.700
NU TCV0180	CLA32/6242-6	Clavija incrustar	32A	3P+T	6H	IP67	\$ 115.200
TCV0007	TSP63/1345-6	Toma S/P	63 A	3P + T	6H	IP 67	\$ 288.200
TCV0008	TAR63/2345-6	Toma aérea	63 A	3P + T	6H	IP 67	\$ 291.900
TCV0062	TIN63/4345-6	Toma incrustar	63 A	3P + T	6H	IP 67	\$ 258.500
TCV0013	CLA63/034-6	Clavija	63 A	3P + T	6H	IP 67	\$ 229.000
NU TCV0182	CLA63/634-6	Clavija incrustar	63A	3P+T	6H	IP67	\$ 247.900
TCV0009	TSP125/1445-6	Toma S/P	125 A	3P + T	6H	IP 67	\$ 918.600
TCV0010	TAR125/2445-6	Toma aérea	125 A	3P + T	6H	IP 67	\$ 812.800
TCV0061	TIN125/4445-6	Toma incrustar	125 A	3P + T	6H	IP 67	\$ 607.000
TCV0014	CLA125/044-6	Clavija	125 A	3P + T	6H	IP 67	\$ 597.400
TCV0137	TSP16/1152-6	Toma S/P	16 A	3P + N + T	6H	IP 67	\$ 107.500
TCV0138	TAR16/2152-6	Toma aérea	16 A	3P + N + T	6H	IP 67	\$ 92.400
TCV0139	TIN16/4152-6f78	Toma incrustar	16 A	3P + N + T	6H	IP 67	\$ 122.100
TCV0140	CLA16/0152-6	Clavija	16 A	3P + N + T	6H	IP 67	\$ 79.600
TCV0141	TSP32/1252-6	Toma S/P	32 A	3P + N + T	6H	IP 67	\$ 166.200
TCV0142	TAR32/2252-6	Toma aérea	32 A	3P + N + T	6H	IP 67	\$ 124.700
TCV0143	TIN32/4252-6f78	Toma incrustar	32 A	3P + N + T	6H	IP 67	\$ 149.500
TCV0144	CLA32/0252-6	Clavija	32 A	3P + N + T	6H	IP 67	\$ 105.000
TCV0020	TSP63/1355-6	Toma S/P	63 A	3P + N + T	6H	IP 67	\$ 363.100
TCV0060	TAR63/2355-6	Toma aérea	63 A	3P + N + T	6H	IP 67	\$ 340.300
TCV0063	TIN63/4355-6	Toma incrustar	63 A	3P + N + T	6H	IP 67	\$ 243.900
TCV0023	CLA63/035-6	Clavija	63 A	3P + N + T	6H	IP 67	\$ 265.700
TCV0057	TSP125/1455-6	Toma S/P	125 A	3P + N + T	6H	IP 67	\$ 1.019.000
TCV0059	TAR125/2455-6	Toma aérea	125 A	3P + N + T	6H	IP 67	\$ 1.005.700
TCV0058	TIN125/4455-6	Toma incrustar	125 A	3P + N + T	6H	IP 67	\$ 685.700
TCV0070	CLA125/045-6	Clavija	125 A	3P + N + T	6H	IP 67	\$ 753.300

\* Producto bajo pedido

\*\* Producto última vez en lista de precios o hasta agotar inventarios

NU Producto Nuevo

# TOMAS Y CLAVIJAS INDUSTRIALES 500 VAC. COLOR NEGRO UNIDADES MULTISERVICIOS PARA TOMAS VCP



CÓDIGO	REFERENCIA	DESCRIPCIÓN	PRECIO UNITARIO
--------	------------	-------------	-----------------

## TOMAS Y CLAVIJAS 500 VAC. IP 44

		Tipo	Corriente	Configuración	Tierra	IP	
	TCV0155	TAR16/214-7	Toma aérea	16 A	3P + T	7H	IP 44 \$ 48.600
	TCV0156	TSP16/114-7	Toma S/P	16 A	3P + T	7H	IP 44 \$ 54.600
**	TCV0157	TIN16/414-7	Toma incrustar	16 A	3P + T	7H	IP 44 \$ 29.900
NU	TCV0204	TIN16/414-7f8	Toma incrustar	16 A	3P + T	7H	IP 44 \$ 47.900
	TCV0158	CLA16/014-7	Clavija	16 A	3P + T	7H	IP 44 \$ 36.600
	TCV0159	TAR32/224-7	Toma aérea	32 A	3P + T	7H	IP 44 \$ 79.200
	TCV0160	TSP32/124-7	Toma S/P	32 A	3P + T	7H	IP 44 \$ 81.000
	TCV0161	TIN32/424-7	Toma incrustar	32 A	3P + T	7H	IP 44 \$ 63.600
	TCV0162	CLA32/024-7	Clavija	32 A	3P + T	7H	IP 44 \$ 60.400



CLA63 0345-7



TIN16/414-7

## TOMAS Y CLAVIJAS 500 VAC. IP 67

		Tipo	Corriente	Configuración	Tierra	IP	
	TCV0167	TAR32/2252-7	Toma aérea	32 A	3P + N + T	7H	IP 67 \$ 391.300
	TCV0168	TSP32/1252-7	Toma S/P	32 A	3P + N + T	7H	IP 67 \$ 402.300
NU	TCV0205	TIN32/4252-7f78	Toma incrustar	32 A	3P + N + T	7H	IP 67 \$ 451.200
	TCV0170	CLA32/0252-7	Clavija	32 A	3P + N + T	7H	IP 67 \$ 372.200
	TCV0163	TAR63/2345-7	Toma aérea	63 A	3P + T	7H	IP 67 \$ 356.900
	TCV0164	TSP63/1345-7	Toma S/P	63 A	3P + T	7H	IP 67 \$ 375.000
	TCV0165	TIN63/4345-7	Toma incrustar	63 A	3P + T	7H	IP 67 \$ 340.400
	TCV0166	CLA63/034-7	Clavija	63 A	3P + T	7H	IP 67 \$ 288.200
	TCV0177	CLA125/0445-7	Clavija	125A	3P + T	7H	IP 67 \$ 659.300
	TCV0178	TAR125/2445-7	Toma aérea	125A	3P + T	7H	IP 67 \$ 949.300



UMS FLEX 6-S3

## CAJA BASE PARA UNIDADES MULTISERVICIO IP 67

		#Ventanas	#Módulos para MCB	Dimensiones H x W x D	IP	
NU	TCV0187	UMS FLEX 6-S3	3	Hasta 6 módulos	471 x 160 x 132 mm	67 \$ 370.200
NU	TCV0188	UMS FLEX 10-S4	4	Hasta 10 módulos	471 x 230 x 158 mm	67 \$ 493.900
NU	TCV0189	UMS FLEX 16-S6	6	Hasta 16 módulos	471 x 330 x 158 mm	67 \$ 844.900



S230E-5

Cada caja base para unidades multiservicio de cualquier referencia incluye una tapa ciega Ref: TBF-8097F

## ACCESORIOS PARA ENSAMBLE DE UNIDADES MULTISERVICIO

	TCV0151	S230E-5	Toma sencilla 15 A - 125 Vca. NEMA 5 - 15R	\$ 45.500
NU	TCV0190	TBF-8097F	Tapa ciega 80x97mm	\$ 15.200
NU	TCV0191	TFN-5050F	Flange adaptador para toma NEMA 50x50mm	\$ 19.300
NU	TCV0192	THD-1016	Manija para UMS FLEX 10 Y 16	\$ 44.600
NU	TCV0194	TRC-16	Rack metálico rojo para caja UMS FLEX 16-S6	\$ 748.800
NU	TCV0195	TKIT-RACK	Kit de montaje para rack metálico	\$ 29.600



THD-1016



TRC-16

\* Producto bajo pedido

\*\* Producto última vez en lista de precios o hasta agotar inventarios

NU Producto Nuevo



# UNIDADES MULTISERVICIO PARA TOMAS VCP DE 16 Y 32 AMP

IP 66/67 - IK08

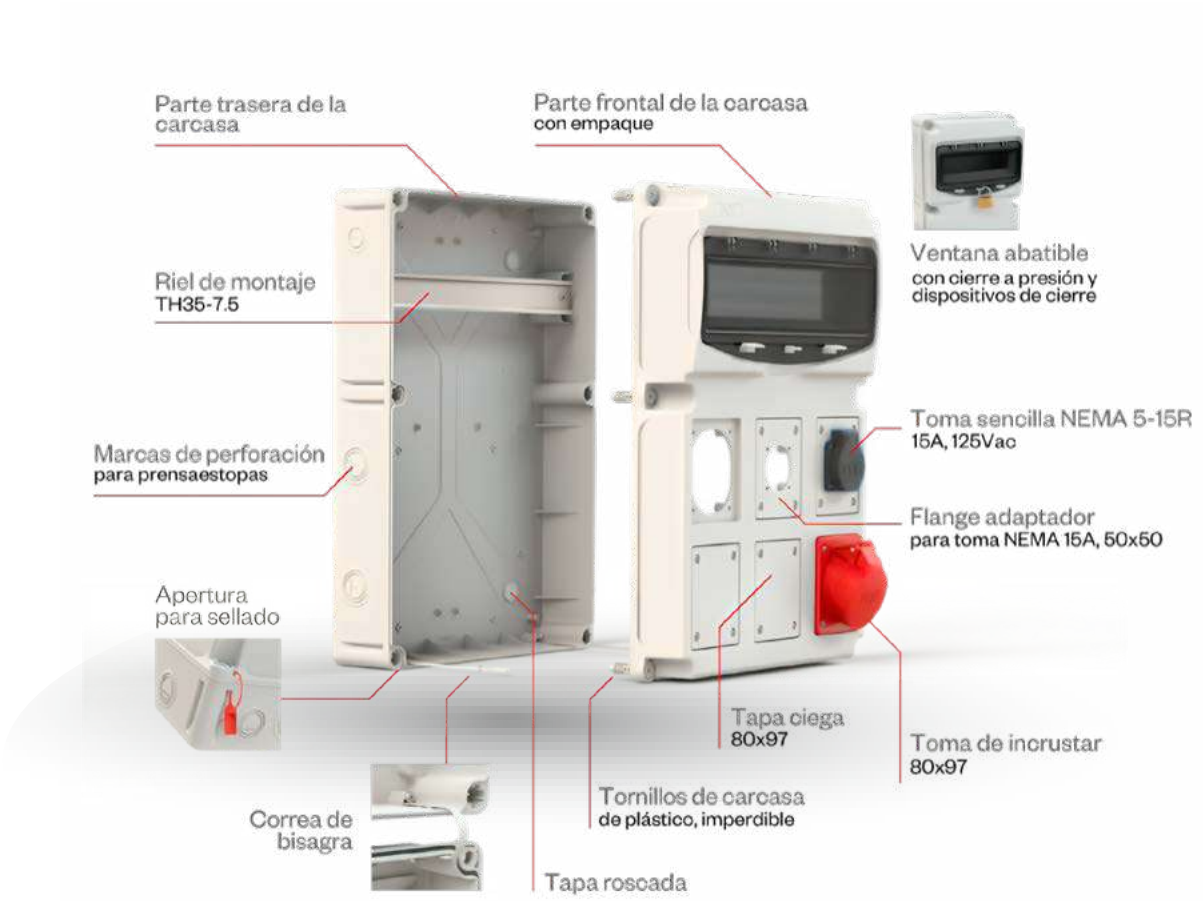

## TABLA DE CONFIGURACIÓN

IP44	110 VAC	220 VAC			440 VAC		500 VAC		15 A - 125 V
	2P+T	2P+T	3P+T	3P+N+T	3P+T	3P+N+T	3P+T	3P+N+T	<b>NEMA 5-15</b>
<b>16A</b>	TCV0199	TCV0197	TCV0198	TCV0067	TCV0196	TCV0069	TCV0204	-	TCV0151
<b>32A</b>	TCV0083	TCV0172	TCV0066	TCV0068	TCV0005	TCV0019	TCV0161	-	-
IP67	110 VAC	220 VAC			440 VAC		500 VAC		
	2P+T	2P+T	3P+T	3P+N+T	3P+T	3P+N+T	3P+T	3P+N+T	
<b>16A</b>	TCV0200	TCV0201	TCV0202	TCV0123	TCV0203	TCV0139	-	-	
<b>32A</b>	TCV0099	TCV0208	TCV0119	TCV0127	TCV0135	TCV0143	-	TCV0205	

CÓDIGO	REFERENCIA	DESCRIPCIÓN										PRECIO UNITARIO
--------	------------	-------------	--	--	--	--	--	--	--	--	--	-----------------

## BARRAS FLEXIBLES DE 2 METROS

					Capacidad de corriente $\Delta T$							Coeficiente de corriente para barras en paralelo		
		N	A	B	70	60	50	40	30	20	2	3		
ACV0211	VFB 2x20x1	2	20	1	326	300	275	246	214	174	1,72	2,25	\$ 395.500	
ACV0212	VFB 2x24x1	2	24	1	450	416	380	340	295	240	1,72	2,25	\$ 544.900	
ACV0213	VFB 2x32x1	2	32	1	480	445	406	363	315	257	1,72	2,25	\$ 705.600	
ACV0214	VFB 5x24x1	5	24	1	608	563	514	460	398	325	1,72	2,25	\$ 1.174.900	
ACV0215	VFB 5x32x1	5	32	1	758	702	640	579	496	405	1,72	2,25	\$ 1.560.200	
ACV0216	VFB 4x50x1	4	50	1	860	795	727	650	563	460	1,72	2,25	\$ 1.794.700	
ACV0217	VFB 5x50x1	5	50	1	1100	1016	930	830	718	588	1,72	2,25	\$ 2.444.300	
ACV0218	VFB 6x50x1	6	50	1	1225	1135	1035	925	802	655	1,72	2,25	\$ 2.700.000	
ACV0219	VFB 8x50x1	8	50	1	1393	1290	1175	1050	912	743	1,72	2,25	\$ 3.620.500	
ACV0220	VFB 10x63x1	10	63	1	1895	1755	1600	1435	1240	1012	1,65	2,12	\$ 5.231.200	

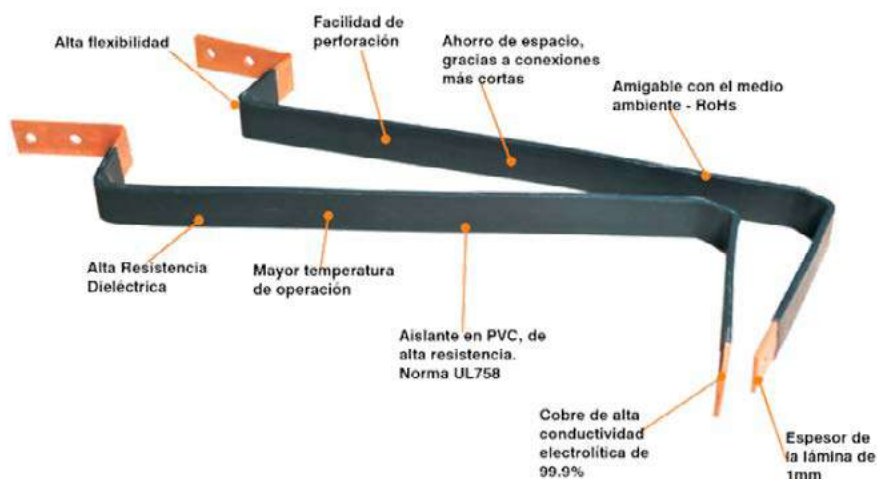

### CARACTERÍSTICAS TÉCNICAS:

- Fabricadas en laminillas de cobre electrolítico de 1 mm de espesor y 99.99% de pureza
- Aislante en PVC ultra flexible de alta resistencia, de acuerdo a norma UL758
- Temperatura de operación: -20°C a 105°C
- Voltaje de operación: 1000 Vca / 1500 Vcd

### VENTAJAS COMPETITIVAS

- No se necesitan terminales, pues se puede perforar la barra para hacer la conexión directa al equipo eléctrico.
- Se obtienen altas densidades de corriente con respecto a la solución tradicional de barras rígidas o cables.
- Para una misma corriente se tiene una sección transversal inferior y se obtiene una solución competitiva técnica y económicamente.
- Facilita y ahorra tiempo de montaje.
- Tableros eléctricos más estéticos con respecto a la barra rígida.
- Opera a temperaturas inferiores, eliminando puntos calientes dentro del tablero eléctrico.

### EJEMPLO SELECCIÓN BARRA FLEXIBLE

Para una intensidad de 630 A, se deben tener en cuenta dos temperaturas para escoger la barra flexible indicada.

T1 Temperatura admisible en las barras flexibles, (se aconseja tomar la de 90°C en conexiones diferentes a equipos eléctricos. Cuando se utiliza en estos elementos, la temperatura se debe escoger de acuerdo a la permitida en los bornes del dispositivo), T2 corresponde a la temperatura ambiente donde se va a instalar la barra flexible (30°C Medellín, 20°C Bogotá, 35°C Barranquilla).  $\Delta T = T1 - T2 = 90 - 40 = 50$ .

En la columna del  $\Delta T$  50 ubico el valor más próximo a la corriente que requiero; para este caso, la corriente más cercana es 630 A; a la izquierda de ese valor se observa que la barra flexible a emplear es la de 5x32x1 (ACV0215).







CÓDIGO	REFERENCIA	DESCRIPCIÓN				PRECIO UNITARIO
<b>BARRAS RÍGIDAS DE COBRE DE 5.7m DE LONGITUD Y CANTO REDONDO</b>						
		Espesor		Ancho mm		
		mm	pg	mm	pg	
BAR0001	VRB 3x15	3	1/8	15	5/8	BAJO CONSULTA
BAR0002	VRB 5x16	5	3/16	16	5/8	BAJO CONSULTA
BAR0003	VRB 5x20	5	3/16	20	3/4	BAJO CONSULTA
BAR0019	VRB 3X20	3	1/8	20	3/4	BAJO CONSULTA
BAR0016	VRB 5x25	5	3/16	25	1	BAJO CONSULTA
BAR0004	VRB 5x30	5	3/16	30	1 1/4	BAJO CONSULTA
BAR0005	VRB 5x40	5	3/16	40	1 1/2	BAJO CONSULTA
BAR0006	VRB 5x50	5	3/16	50	2	BAJO CONSULTA
BAR0007	VRB 5x60	5	3/16	60	2 1/2	BAJO CONSULTA
BAR0008	VRB 5x80	5	3/16	80	3 1/4	BAJO CONSULTA
BAR0009	VRB 5x100	5	3/16	100	4	BAJO CONSULTA
BAR0018	VRB 10X20	10	3/8	20	3/4	BAJO CONSULTA
BAR0017	VRB 10X30	10	3/8	30	1 1/4	BAJO CONSULTA
BAR0010	VRB 10x40	10	3/8	40	1 1/2	BAJO CONSULTA
BAR0011	VRB 10x50	10	3/8	50	2	BAJO CONSULTA
BAR0012	VRB 10x60	10	3/8	60	2 1/2	BAJO CONSULTA
BAR0013	VRB 10x80	10	3/8	80	3 1/4	BAJO CONSULTA
BAR0014	VRB 10x100	10	3/8	100	4	BAJO CONSULTA
BAR0015	VRB 10x120	10	3/8	120	4 3/4	BAJO CONSULTA

### ESPECIFICACIONES TÉCNICAS:

Norma:	ASTM B187
Pureza:	Min 99.9%
Densidad a 20°C:	8.91 gr/cm <sup>3</sup>
Conductividad Eléctrica:	99.77%IACS @ 20°C
Resistencia a la Tracción:	245 - 315 N/mm <sup>2</sup>
Elongación:	15%
Angulo de Doble:	90°
Dureza, 1/2H	75 - 90 HRF



## BARRAS DE COBRE-DISEÑO PARA CORRIENTE CONTINUA Y ALTERNA NORMA DIN43671

### CORRIENTE ADMISIBLE DE BARRAS DE PERFIL RECTANGULAR - MATERIAL C101

Temperatura ambiente 35°C - Temperatura final barras 65°C - Conductividad 56 M/Ωmm² (- 0,0178 Ωmm²/m)

Ancho x Espesor	Corriente Alterna hasta 60Hz								Corriente Continua y Alterna 16 2/3Hz								CARACTERÍSTICAS ESTÁTICAS					
	Pintado				Brillante				Pintado				Brillante									
	Número de Barras				Número de Barras				Número de Barras				Número de Barras									
	1	2	3	4	1	2	3	4	1	2	3	4	1	2	3	4	Jx	Wy	ly			
I	II	III	(50*) II II	I	II	III	(50*) II II	I	II	III	IIII	I	II	III	IIII	cm4	cm³	cm				
12 x 2	123	202	228		108	182	216		123	202	233		108	182	220		0,0288	0,0480	0,346	0,00800	0,000800	0,0577
15 x 2	148	240	261		128	212	247		148	240	267		128	212	252		0,0563	0,0750	0,433	0,00100	0,0100	0,0577
15 x 3	187	316	381		162	282	361		187	316	387		162	282	365		0,0844	0,113	0,577	0,00338	0,0225	0,0866
20 x 2	189	302	313		162	264	298		189	302	321		162	266	303		0,133	0,133	0,722	0,00133	0,0133	0,0577
20 x 3	237	394	454		204	348	431		237	394	463		204	348	437		0,200	0,200	0,866	0,00450	0,0300	0,0866
20 x 5	319	560	728		274	500	690		320	562	729		274	502	687		0,330	0,330	1,15	0,02080	0,0833	0,1440
20 x 10	497	924	1320		427	825	1180		499	932	1300		428	832	1210		0,667	0,667	1,73	0,16700	0,3330	0,2890
25 x 3	287	470	525		245	412	498		287	470	536		245	414	506		0,391	0,313	0,722	0,00563	0,0375	0,0866
25 x 5	384	662	869		327	586	795		384	664	841		327	590	794		0,651	0,521	0,866	0,02600	0,1040	0,1440
30 x 3	337	544	593		285	476	564		337	546	608		286	478	575		0,675	0,450	1,44	0,00675	0,0450	0,0866
30 x 5	447	760	944		379	672	896		448	766	950		380	676	897		1,130	0,750	1,73	0,03130	0,1250	0,1440
30 x 10	676	1200	1670		573	1060	1480		683	1230	1630		579	1080	1520		2,250	1,500	2,89	0,25000	0,5000	0,2890
40 x 3	435	692	725		366	600	690		436	696	748		367	604	708		1,60	0,800	1,15	0,00900	0,0600	0,0866
40 x 5	573	952	1140		482	836	1090		576	966	1160		484	848	1100		2,67	1,330	1,73	0,04170	0,1670	0,1440
40 x 10	850	1470	2000	2580	715	1290	1770	2280	865	1530	2000		728	1350	1880		5,33	2,670	2,89	0,33300	0,6670	0,2890
50 x 5	697	1140	1330	2010	583	994	1260	1920	703	1170	1370		588	1020	1300		5,21	2,08	1,44	0,0521	0,208	0,144
50 x 10	1020	1720	2320	2950	852	1510	2040	2600	1050	1830	2360		875	1610	2220		10,40	4,17	1,73	0,4170	0,833	0,289
60 x 5	826	1330	1510	2310	688	1150	1440	2210	836	1370	1580	2060	696	1190	1500		9,00	3,00	2,89	0,6250	0,250	0,144
60 x 10	1180	1960	2610	3290	985	1720	2300	2900	1230	2130	2720	3580	1020	1870	2570		18,00	6,00	2,89	0,5000	1,000	0,289
80 x 5	1070	1680	1830	2830	885	1450	1750	2720	1090	1770	1990	2570	902	1530	1890	1970	21,30	5,33	2,31	0,08330	0,333	0,144
80 x 10	1500	2410	3170	3930	1240	2110	2790	3450	1590	2730	3420	4490	1310	2380	3240	3390	42,70	10,70	2,89	0,6670	1,330	0,289
100 x 5	1300	2010	2150	3300	1080	1730	2050	3190	1340	2160	2380	3080	1110	1810	2270	2960	41,70	8,33	2,89	0,1040	0,417	0,144
100 x 10	1810	2850	3720	4530	1490	2480	3260	3980	1940	3310	4100	5310	1600	2890	3900	5150	83,30	16,70	2,89	0,8330	1,670	0,289
120 x 10	2110	3280	4270	5130	1740	2860	3740	4500	2300	3900	4780	6260	1890	3390	4560	6010	144,00	24,00	3,46	1,0000	2,000	
160 x 10	2700	4130	5360	6320	2220	3590	4680	5530	3010	5060	6130	8010	2470	4400	5860	7110	341,00	42,70	4,62	1,3300	2,670	0,2890
200 x 10	3290	4970	6430	7490	2690	4310	5610	6540	3720	6220	7460	9730	3040	5390	7150	9390	667,00	66,70	5,77	1,6700	3,330	

## TRANSFORMADORES DE CORRIENTE NÚCLEO CERRADO Y PARTIDO

CÓDIGO	REFERENCIA	DESCRIPCIÓN						PRECIO UNITARIO
--------	------------	-------------	--	--	--	--	--	-----------------



### TRANSFORMADORES DE CORRIENTE NÚCLEO CERRADO

		Relación	Clase 0.5VA	Clase 1VA	Barra (mm)	Diámetro (mm)	Dimensiones externas (mm)	
IMV0127	RXV50-100	100/5	1	2,5	30.5x10.5, 25x15	26	51 x 70 x 32	\$83.600
IMV0128	RXV50-200	200/5	2,5	5	30.5x10.5, 25x15	26	51 x 70 x 32	\$92.900
IMV0129	RXV62-300	300/5	5	5	40x10, 30x20, 15x30	31	62 x 78 x 40	\$100.200
IMV0130	RXV62-400	400/5	5	5	40x10, 30x20, 15x30	31	62 x 78 x 40	\$107.400
IMV0131	RXV74-500	500/5	15	20	40x12, 30x15	35	74 x 98 x 45	\$152.500
IMV0132	RXV74-600	600/5	15	20	40x12, 30x15	35	74 x 98 x 45	\$155.100
IMV0133	RXV86-800	800/5	20	20	60x12, 50x20, 2x50x10	51	86 x 110 x 45	\$179.400
IMV0134	RXV104-1000	1000/5	20	30	80x12, 60x15, 50x20	65	104 x 126 x 45	\$198.700
IMV0135	RXV104-1200	1200/5	20	30	80x12, 60x15, 50x20	65	104 x 126 x 45	\$242.300
IMV0136	RXV140-1500	1500/5	20	30	100x30, 80x50, 70x60	86	140 x 155 x 45	\$256.600
IMV0137	RXV140-2000	2000/5	45	45	100x30, 80x50, 70x60	86	140 x 155 x 45	\$276.800
IMV0138	RXV140-2500	2500/5	45	45	100x30, 80x50, 70x60	86	140 x 155 x 45	\$352.900
IMV0139	RXV140-3000	3000/5	60	60	100x30, 80x50, 70x60	86	140 x 155 x 45	\$470.500
IMV0140	RXV140-4000	4000/5	60	60	100x30, 80x50, 70x60	86	140 x 155 x 45	\$542.900

### TRANSFORMADORES DE CORRIENTE NÚCLEO PARTIDO

		Relación	Clase 0.5VA	Clase 1VA	Marco interior (mm)	"Dimensiones externas (mm) W x H x D"	
IMV0112	RXV50P-200	200/5	-	2,5	23 x 33	93 x 106 x 40	\$ 378.300
IMV0113	RXV50P-300	300/5	2,5	3,75	55 x 85	125 x 158 x 40	\$ 487.300
IMV0114	RXV50P-400	400/5	2,5	3,75	55 x 85	125 x 158 x 40	\$ 487.300
IMV0115	RXV50P-500	500/5	3,75	5	55 x 85	125 x 158 x 40	\$ 487.300
IMV0116	RXV50P-600	600/5	5	7,5	55 x 85	125 x 158 x 40	\$ 497.100
IMV0117	RXV50P-800	800/5	7,5	10	55 x 85	125 x 158 x 40	\$ 564.900
IMV0118	RXV80P-500	500/5	3,75	5	85 x 125	155 x 198 x 40	\$ 683.400
IMV0119	RXV80P-600	600/5	5	7,5	85 x 125	155 x 198 x 40	\$ 683.400
IMV0120	RXV80P-800	800/5	7,5	10	85 x 125	155 x 198 x 40	\$ 753.200
IMV0121	RXV80P-1000	1000/5	10	15	85 x 125	155 x 198 x 40	\$ 820.100
IMV0122	RXV80P-1500	1500/5	20	45	85 x 125	155 x 198 x 40	\$ 858.300
IMV0123	RXV80P-2000	2000/5	20	45	85 x 125	155 x 198 x 40	\$ 1.230.200
IMV0124	RXV80P-2500	2500/5	25	45	85 x 125	155 x 198 x 40	\$ 1.272.600
IMV0125	RXV80P-3000	3000/5	30	45	85 x 172	195 x 245 x 64	\$ 1.297.100
IMV0126	RXV80P-4000	4000/5	30	45	85 x 172	195 x 245 x 64	\$ 1.357.900

#### Nota:

El policarbonato usado en los transformadores VCP es UL94V-0

Se pueden montar en pared, riel o bus bar

Cada transformador incluye la rutina de pruebas de calidad

# RELEVOS 8, 11 Y 14 PINES CON INDICACIÓN MECÁNICA, BOTÓN DE PRUEBA Y LED

CÓDIGO	REFERENCIA	DESCRIPCIÓN	PRECIO UNITARIO
--------	------------	-------------	-----------------

## RELEVOS 8 PINES, VOLTAJE AC, 10 A.

REV0002	VRPL08-024VAC	2 Contactos	24 VAC	\$ 42.100
REV0003	VRPL08-110VAC	2 Contactos	110 VAC	\$ 42.100
REV0004	VRPL08-220VAC	2 Contactos	220 VAC	\$ 42.100

## RELEVOS 8 PINES, VOLTAJE DC, 10 A.

REV0005	VRPL08-012VDC	2 Contactos	12 VDC	\$ 42.100
REV0006	VRPL08-024VDC	2 Contactos	24 VDC	\$ 42.100
REV0008	VRPL08-110VDC	2 Contactos	110 VDC	\$ 42.100

## RELEVOS 11 PINES, VOLTAJE AC, 10 A.

REV0009	VRPL11-024VAC	3 Contactos	24 VAC	\$ 47.500
REV0010	VRPL11-110VAC	3 Contactos	110 VAC	\$ 47.500
REV0011	VRPL11-220VAC	3 Contactos	220 VAC	\$ 47.500

## RELEVOS 11 PINES VOLTAJE DC, 10 A.

REV0012	VRPL11-012VDC	3 Contactos	12 VDC	\$ 47.500
REV0013	VRPL11-024VDC	3 Contactos	24 VDC	\$ 47.500
REV0015	VRPL11-110VDC	3 Contactos	110 VDC	\$ 47.500

## RELEVOS 14 PINES VOLTAJE AC, 5 A. Patillaje Industrial Plug-in-Faston

REV0021	VRPL14-024VAC	4 Contactos	24 VAC	\$ 26.000
REV0022	VRPL14-110VAC	4 Contactos	110 VAC	\$ 26.000
REV0023	VRPL14-220VAC	4 Contactos	220 VAC	\$ 26.000

## RELEVOS 14 PINES VOLTAJE DC, 5 A. Patillaje Industrial Plug-in-Faston

REV0024	VRPL14-012VDC	4 Contactos	12 VDC	\$ 26.000
REV0025	VRPL14-024VDC	4 Contactos	24 VDC	\$ 26.000
REV0027	VRPL14-110VDC	4 Contactos	110 VDC	\$ 26.000

## BASES DE PINES MONTAJE EN RIEL OMEGA / DIN 35 Ó CON TORNILLOS

REV0016	VBP-08	Base 8 pines		\$ 26.200
REV0017	VBP-11	Base 11 pines		\$ 28.100
REV0028	VBP-14	Base 14 pines		\$ 20.500



VRPL11



VRPL14



VBP-08



VBP-14

# CARACTERÍSTICAS TÉCNICAS DE RELEVOS Y BASES DE PINES

## CARACTERÍSTICAS TÉCNICAS DE RELEVOS Y BASES DE 8 y 11 PINES

### RELEVOS

#### CONTACTOS

Distribución de Contactos.....	2C y 3C
Carga máxima.....	2500 VAC / 280 W
Tensión máxima.....	250 VAC, 30 VDC
Intensidad máxima.....	< 10 A
Resistencia en Contactos.....	50 mΩ
Material de contactos: S.....	Aleación de plata

#### VALORES DE BOBINA

Tensión mínima de operación < 80% Un
Tensión máxima de reposición DC > 15% Un, AC > 30% Un
Tensión máxima 110% Un

#### TIPOS DE BOBINA

Voltaje nominal VDC	12	24	48	110	-
Resistencia (Ω +/- 10%)	96	430	1640	7360	-
Voltaje nominal VAC	12	24	-	110	220
Resistencia (Ω +/- 10%)	17	62,5	-	1250	5170

#### ESPECIFICACIONES

Vida eléctrica .....	>10 <sup>5</sup> ciclos
7 Vida mecánica.....	>10 <sup>7</sup> ciclos
Resistencia de aislamiento.....	>100 MΩ (500 VCD)
Tiempo de operación.....	< 30 ms
Tiempo de reposición.....	< 20 ms
Rigidez dieléctrica a 1 mA .....	2500 VCA / 1 min (entre bobina y contactos)
	1200 VCA / 1 min (entre contactos abiertos)
Resistencia a la vibración.....	10 - 50 Hz (doble amplitud de 1,5 mm)
Temperatura de trabajo.....	-40°C + 65°C
Humedad relativa.....	35% - 85% RH
Presión atmosférica.....	86 - 106 Kpa
Peso.....	80 gr

### BASES

#### CARACTERÍSTICAS

Montaje sobre riel DIN (35 mm) o tablero numeración DIN y EUR conforme con las normas EN 60947

#### ESPECIFICACIONES

Carga nominal.....	10 A / 300 VAC
Rigidez dieléctrica.....	2,5 kV
Fuerza de apriete máxima.....	1,2 Nm
Tornillos.....	M3 de acero. Cabeza Pozidriv
Capacidad de conexión hilo sólido.....	4 mm <sup>2</sup> o 2 x 2,25 mm <sup>2</sup>
Capacidad de conexión cable .....	22 - 14 AWG

## CARACTERÍSTICAS TÉCNICAS DE RELEVOS Y BASES DE 14 PINES

### RELEVOS

#### CONTACTOS

Distribución de Contactos.....	4C
Carga máxima.....	1250 VA / 150 W
Tensión máxima.....	250 VAC, 30 VDC
Intensidad máxima.....	5 A
Resistencia en Contactos.....	50mΩ (500 VDC) < 100mΩ
Material de contactos: S.....	Aleación de plata

#### VALORES DE BOBINA

Tensión mínima de operación DC 75% Un, AC 80% Un
Tensión máxima de reposición DC > 10% Un, AC > 30% Un
Tensión máxima 110% Un

#### TIPOS DE BOBINA

Voltaje nominal VDC	12	24	48	110	-
Resistencia (Ω +/- 10%)	160	650	2600	11000	-
Voltaje nominal VAC	12	24	-	120	220
Resistencia (Ω +/- 10%)	40	160	-	3900	13000

#### ESPECIFICACIONES

Vida eléctrica.....	>10 <sup>5</sup> ciclos
7 Vida mecánica.....	>10 <sup>7</sup> ciclos
Resistencia de aislamiento.....	>100 MΩ (500 VCD)
Tiempo de operación.....	< 20 ms, 25 ms
Tiempo de reposición.....	< 20ms, 25ms
Rigidez dieléctrica a 1 mA en 4 C.....	1800 VAC / 1 min (entre bobina y contactos) 1000 VAC / 1 min (entre contactos abiertos)
Resistencia a la vibración.....	10 - 50 Hz (doble amplitud de 1,5 mm)
Resistencia al golpe.....	10G
Temperatura de trabajo.....	-40°C + 65°C
Humedad relativa.....	35% - 85% RH
Presión atmosférica.....	86 - 106 Kpa
Peso.....	40 g

### BASES

#### CARACTERÍSTICAS

Montaje sobre riel DIN (35 mm) o tablero  
Permite instalación de módulos electrónicos

#### ESPECIFICACIONES

Carga Nominal.....	5 A / 300 VCA
Rigidez dieléctrica.....	2,5 kV
Fuerza de apriete máxima.....	1,2 Nm
Tornillos.....	M3 Steel. Pozidriv
Capacidad de conexión hilo sólido.....	4 mm <sup>2</sup> o 2 x 2,25 mm <sup>2</sup>
Capacidad de conexión cable.....	22 - 14 AWG

# PILOTOS ELECTRÓNICOS "MONOBLOCK"

CÓDIGO	REFERENCIA	DESCRIPCIÓN	PRECIO UNITARIO
<b>PILOTOS ELECTRÓNICOS 22mm, 52mm (largo), 24 VAC/DC, ≤ 20 mA</b>			
PEV0001	QE22R-24	Piloto rojo	\$ 7.300
PEV0002	QE22G-24	Piloto verde	\$ 7.300
PEV0003	QE22Y-24	Piloto amarillo	\$ 7.300
PEV0004	QE22PB-24	Piloto azul intenso	\$ 7.300
<b>PILOTOS ELECTRÓNICOS 22mm, 52mm (largo), 110 VAC/DC, ≤ 20 mA</b>			
PEV0005	QE22R-110	Piloto rojo	\$ 7.300
PEV0006	QE22G-110	Piloto verde	\$ 7.300
PEV0007	QE22Y-110	Piloto amarillo	\$ 7.300
PEV0008	QE22PB-110	Piloto azul intenso	\$ 7.300
<b>PILOTOS ELECTRÓNICOS 22mm, 52mm (largo), 220 VAC, ≤ 20 mA</b>			
PEV0009	QE22R-220	Piloto rojo	\$ 7.300
PEV0010	QE22G-220	Piloto verde	\$ 7.300
PEV0011	QE22Y-220	Piloto amarillo	\$ 7.300
PEV0012	QE22W-220	Piloto blanco	\$ 7.300
PEV0013	QE22PB-220	Piloto azul intenso	\$ 7.300
<b>PILOTOS ELECTRÓNICOS 22mm, 52mm (largo), 440 VAC, ≤ 20 mA</b>			
PEV0014	QE22R-440	Piloto rojo	\$ 7.300
PEV0015	QE22G-440	Piloto verde	\$ 7.300
PEV0016	QE22Y-440	Piloto amarillo	\$ 7.300
<b>PILOTOS ELECTRÓNICOS 16mm, 55mm (largo), 24 VAC/DC, ≤ 20 mA</b>			
PEV0018	QE16R-24	Piloto rojo	\$ 6.600
PEV0019	QE16G-24	Piloto verde	\$ 6.600
PEV0020	QE16Y-24	Piloto amarillo	\$ 6.600
<b>PILOTOS ELECTRÓNICOS 16mm, 55mm (largo), 110 VAC/DC, ≤ 20 mA</b>			
PEV0022	QE16R-110	Piloto rojo	\$ 6.600
PEV0023	QE16G-110	Piloto verde	\$ 6.600
PEV0024	QE16Y-110	Piloto amarillo	\$ 6.600
<b>PILOTOS ELECTRÓNICOS 16mm, 55mm (largo), 220 VAC, ≤ 20 mA</b>			
PEV0026	QE16R-220	Piloto rojo	\$ 6.600
PEV0027	QE16G-220	Piloto verde	\$ 6.600
PEV0028	QE16Y-220	Piloto amarillo	\$ 6.600
<b>PILOTOS ELECTRÓNICOS 16mm, 55mm (largo), 440 VAC, ≤ 20 mA</b>			
PEV0030	QE16R-440	Piloto rojo	\$ 6.600
PEV0031	QE16G-440	Piloto verde	\$ 6.600
PEV0032	QE16Y-440	Piloto amarillo	\$ 6.600



QE22-XX



QE16-XX



Pilotos



QE22R

## LED'S TIPO BA9S, 9 MM



LED'S BA9S

CÓDIGO	REFERENCIA	DESCRIPCIÓN	PRECIO UNITARIO
--------	------------	-------------	-----------------

**LED BA9S 24 VAC/DC**

		Color	#LED	
PEV0038	LED9W-24	Blanco	2	\$ 7.100
PEV0039	LED9R-24	Rojo	2	\$ 7.100
PEV0040	LED9G-24	Verde	1	\$ 7.100
PEV0041	LED9Y-24	Amarillo	2	\$ 7.100
PEV0042	LED9B-24	Azul	2	\$ 7.100

**LED BA9S 110 VAC**

		Color	#LED	
PEV0043	LED9W-110	Blanco	2	\$ 7.100
PEV0044	LED9R-110	Rojo	2	\$ 7.100
PEV0045	LED9G-110	Verde	4	\$ 7.100
PEV0046	LED9Y-110	Amarillo	2	\$ 7.100
PEV0047	LED9B-110	Azul	4	\$ 7.100

**LED BA9S 220 VAC**

		Color	#LED	
PEV0048	LED9W-220	Blanco	2	\$ 7.100
PEV0049	LED9R-220	Rojo	4	\$ 7.100
PEV0050	LED9G-220	Verde	4	\$ 7.100
PEV0051	LED9Y-220	Amarillo	4	\$ 7.100
PEV0052	LED9B-220	Azul	4	\$ 7.100

**CARACTERÍSTICAS LEDS BA9S**

- Vida útil estimada de 30.000 horas.
- Tamaño estándar BA9S para usarse en pilotos de cualquier marca.
- Reemplaza las ineficientes bombillas incandescentes.
- Consumo de corriente menor de 10 mA.

# TERMINALES DE COMPRESIÓN DE BARRIL CORTO, BARRIL LARGO Y TUBOS DE EMPALME

CÓDIGO	REFERENCIA	DESCRIPCIÓN	PRECIO UNITARIO
--------	------------	-------------	-----------------

## TERMINALES DE COMPRESIÓN DE BARRIL CORTO DE COBRE ESTAÑADO. 1 HUECO

CÓDIGO	REFERENCIA	Sección mm <sup>2</sup>	Calibre AWG	Para tornillos		PRECIO UNITARIO
				Pulgadas	mm	
TEV0001	VTC2.5-5	2.5	16-14	3/16	5	\$ 300
TEV0002	VTC6-5	6	12-10	3/16	5	\$ 700
TEV0003	VTC6-6	6	12-10	1/4	6	\$ 700
TEV0004	VTC10-6	10	8	1/4	6	\$ 900
TEV0005	VTC10-8	10	8	5/16	8	\$ 900
TEV0006	VTC16-6	16	6	1/4	6	\$ 1.300
TEV0007	VTC16-8	16	6	5/16	8	\$ 1.300
TEV0008	VTC25-6	25	4	1/4	6	\$ 1.600
TEV0009	VTC25-8	25	4	5/16	8	\$ 1.600
TEV0010	VTC35-6	35	2	1/4	6	\$ 2.700
TEV0011	VTC35-8	35	2	5/16	8	\$ 2.700
TEV0012	VTC35-10	35	2	3/8	10	\$ 2.900
TEV0013	VTC50-8	50	1/0	5/16	8	\$ 4.500
TEV0014	VTC50-10	50	1/0	3/8	10	\$ 4.500
TEV0015	VTC70-8	70	2/0	5/16	8	\$ 7.600
TEV0016	VTC70-10	70	2/0	3/8	10	\$ 7.600
TEV0017	VTC70-12	70	2/0	1/2	12	\$ 7.600
TEV0018	VTC95-10	95	3/0	3/8	10	\$ 11.000
TEV0019	VTC95-12	95	3/0	1/2	12	\$ 11.000
TEV0020	VTC120-12	120	4/0	1/2	12	\$ 17.600
TEV0021	VTC150-12	150	300 KCM	1/2	12	\$ 20.000
TEV0022	VTC185-16	185	350 KCM	5/8	16	\$ 30.000
TEV0023	VTC240-16	240	500 KCM	5/8	16	\$ 41.900
TEV0024	VTC300-16	300	600 KCM	5/8	16	\$ 58.100
TEV0026	VTC400-20	400	800 KCM	3/4	20	\$ 109.000
TEV0028	VTC500-20	500	1000 KCM	3/4	20	\$ 127.400



VTC

## TERMINALES DE COMPRESIÓN DE BARRIL LARGO DE COBRE ESTAÑADO. 1 HUECO

CÓDIGO	REFERENCIA	Sección mm <sup>2</sup>	Calibre AWG	Pulgadas	mm	PRECIO UNITARIO
TEV0129	VTCL-14-H-6	26.7	6	1/4	6	\$ 3.700
TEV0130	VTCL-22-H-8	44	4	5/16	8	\$ 6.000
TEV0131	VTCL-38-H-10	74.6	2	3/8	10	\$ 7.300
TEV0132	VTCL-60-H-10	100.2	1/0	3/8	10	\$ 9.400
TEV0133	VTCL-70-H-10	111.22	2/0	3/8	10	\$ 11.300
TEV0134	VTCL-80-H-12	128.6	3/0	1/2	13	\$ 12.100
TEV0135	VTCL-100-H-12	146.33	4/0	1/2	13	\$ 18.000
TEV0136	VTCL-125-H-12	198.55	240 KCM	1/2	13	\$ 25.000
TEV0137	VTCL-150-H-12	212.5	300 KCM	1/2	13	\$ 28.700
TEV0138	VTCL-180-H-12	260.72	350 KCM	1/2	13	\$ 33.900
TEV0139	VTCL-200-H-12	317.3	400 KCM	1/2	13	\$ 42.900
TEV0140	VTCL-250-H-12	380.13	500 KCM	1/2	13	\$ 65.000



VTCL

## TUBO DE EMPALME DE COBRE ESTAÑADO

CÓDIGO	REFERENCIA	Calibre AWG	Sección mm	PRECIO UNITARIO
TEV0029	VTE2.5	16-14	2,5	\$ 800
TEV0030	VTE6	12-10	6	\$ 1.000
TEV0031	VTE10	8	10	\$ 1.500
TEV0032	VTE16	6	16	\$ 2.100
TEV0033	VTE25	4	25	\$ 2.500
TEV0034	VTE35	2	35	\$ 3.500
TEV0035	VTE50	1/0	50	\$ 5.500
TEV0036	VTE70	2/0	70	\$ 6.500
TEV0037	VTE95	3/0	95	\$ 10.800
TEV0038	VTE120	4/0	120	\$ 15.900
TEV0039	VTE150	300 KCM	150	\$ 19.100
TEV0040	VTE185	350 KCM	185	\$ 26.900
TEV0041	VTE240	500 KCM	240	\$ 36.900
TEV0042	VTE300	600 KCM	300	\$ 42.900
TEV0043	VTE400	800 KCM	400	\$ 72.400



VTE



CERTIFICADO CONFORMIDAD  
**RETIE**  
EL-CS-210077



## TERMINALES AISLADAS

CÓDIGO	REFERENCIA	DESCRIPCIÓN	PRECIO UNITARIO
--------	------------	-------------	-----------------

### TERMINALES TIPO ANILLO, CON AISLANTE EN VINOLO

		Color	Calibre AWG	Para tornillos Pulgadas	Paquete x100
TEV0045	VTA-1.25-3	Rojo	22 - 16	1/8	\$ 14.700
TEV0046	VTA-1.25-4	Rojo	22 - 16	5/32	\$ 17.200
TEV0047	VTA-1.25-5	Rojo	22 - 16	3/16	\$ 17.400
TEV0048	VTA-2-3	Azul	16 - 14	1/8	\$ 19.300
TEV0049	VTA-2-4	Azul	16 - 14	5/32	\$ 20.300
TEV0050	VTA-2-5	Azul	16 - 14	3/16	\$ 24.300
TEV0051	VTA-2-6	Azul	16 - 14	1/4	\$ 29.100
TEV0052	VTA-5.5-5	Amarillo	12 - 10	3/16	\$ 43.900
TEV0053	VTA-5.5-6	Amarillo	12 - 10	1/4	\$ 46.500
TEV0054	VTA-5.5-8	Amarillo	12 - 10	5/16	\$ 57.000
TEV0055	VTA-8-6	Rojo	8	1/4	\$ 79.600



ANILLO



"U"



PIN



TUBULAR



Faston macho aislación media



Faston hembra aislación media

### TERMINALES TIPO "U", AISLACIÓN MEDIA EN VINOLO

		Color	Calibre AWG	Para tornillos Pulgadas	Paquete x100
TEV0056	VTU-1.25-3	Rojo	22 - 16	1/8	\$ 17.400
TEV0057	VTU-1.25-4	Rojo	22 - 16	5/32	\$ 18.200
TEV0058	VTU-2-3	Azul	16 - 14	1/8	\$ 18.600
TEV0059	VTU-2-4	Azul	16 - 14	5/32	\$ 18.900
TEV0060	VTU-2-5	Azul	16 - 14	3/16	\$ 20.800
TEV0061	VTU-2-6	Azul	16 - 14	1/4	\$ 27.800
TEV0062	VTU-5.5-4	Amarillo	12 - 10	5/32	\$ 39.300
TEV0063	VTU-5.5-5	Amarillo	12 - 10	3/16	\$ 40.400
TEV0064	VTU-8-6	Rojo	8	1/4	\$ 82.300

### TERMINALES TIPO PIN, AISLACIÓN MEDIA EN VINOLO

		Color	Calibre AWG	Paquete x100
TEV0065	VTPN-1.25	Rojo	22 - 16	\$ 21.700
TEV0066	VTPN-2	Azul	16 - 14	\$ 23.000
TEV0067	VTPN-5.5	Amarillo	12 - 10	\$ 47.200

### CONECTOR TUBULAR, AISLACIÓN COMPLETA EN VINOLO

		Color	Calibre AWG	Paquete x100
TEV0068	VTB-1.25	Rojo	22 - 16	\$ 26.900
TEV0069	VTB-2	Azul	16 - 14	\$ 30.400
TEV0070	VTB-5.5	Amarillo	12 - 10	\$ 46.500

### TERMINALES TIPO FASTON, AISLACIÓN MEDIA EN VINOLO

		Color	Calibre AWG	Tipo	Paquete x100
TEV0075	VTFM-MR250	Rojo	22 - 16	Macho	\$ 17.400
TEV0076	VTFM-MB250	Azul	16 - 14	Macho	\$ 18.900
TEV0077	VTFM-MY250	Amarillo	12 - 10	Macho	\$ 21.100
TEV0078	VTFM-FR250	Rojo	22 - 16	Hembra	\$ 17.600
TEV0079	VTFM-FB250	Azul	16 - 14	Hembra	\$ 18.900
TEV0080	VTFM-FY250	Amarillo	12 - 10	Hembra	\$ 25.200



Intertek

CERTIFICADO  
CONFORMIDAD  
**RETIE**  
EL-CS-210077

# TERMINALES AISLADAS

CÓDIGO	REFERENCIA	DESCRIPCIÓN	PRECIO UNITARIO
--------	------------	-------------	-----------------

### TERMINALES TIPO FASTON, AISLACIÓN COMPLETA EN NYLON

		Color	Calibre AWG	Tipo	Paquete x100
TEV0081	VTFC-MR250	Rojo	22 - 16	Macho	\$ 47.700
TEV0082	VTFC-MB250	Azul	16 - 14	Macho	\$ 49.000
TEV0083	VTFC-MY250	Amarillo	12 - 10	Macho	\$ 57.700
TEV0084	VTFC-FR250	Rojo	22 - 16	Hembra	\$ 44.300
TEV0085	VTFC-FB250	Azul	16 - 14	Hembra	\$ 48.000
TEV0086	VTFC-FY250	Amarillo	12 - 10	Hembra	\$ 56.100



Faston aislación completa

### TERMINALES HEMBRA - MACHO, AISLACIÓN MEDIA EN VINILO

		Color	Calibre AWG	Paquete x100
TEV0095	VTHM-1,25	Rojo	22-16	\$ 37.500
TEV0096	VTHM-2	Azul	16-14	\$ 39.400
TEV0097	VTHM-5.5	Amarillo	12-10	\$ 45.100



Terminales hembra macho aislación media

### TERMINALES TIPO PUNTERA ( CORD END), AISLACIÓN MEDIA EN POLIAMIDA 66

		Color	Calibre AWG	Longitud de la punta (mm)	Paquete x100
TEV0090	VTPU-05008	Naranja	22	8	\$ 7.200
TEV0091	VTPU-05010	Naranja	22	10	\$ 7.200
TEV0092	VTPU-07510	Azul	20	10	\$ 7.800
TEV0071	VTPU-10008	Rojo	18	8	\$ 5.600
TEV0072	VTPU-15010	Negro	16	10	\$ 7.100
TEV0073	VTPU-25012	Azul	14	12	\$ 9.700
TEV0074	VTPU-40012	Gris	12	12	\$ 11.900
TEV0093	VTPU-60012	Negra	10	12	\$ 13.500
TEV0094	VTPU-60018	Negra	10	18	\$ 13.500



Puntera

### CONECTOR TIPO RESORTE EN ACERO. MATERIAL AISLAMIENTO TERMOPLÁSTICO 94V2

		Color	Calibre AWG	Paquete x100
TEV0098	VTCR-1	Gris	22-16	\$ 17.500
TEV0099	VTCR-2	Azul	22-14	\$ 19.000
TEV0100	VTCR-3	Naranja	20-14	\$ 22.300
TEV0101	VTCR-4	Amarillo	22-14	\$ 32.100
TEV0102	VTCR-6	Rojo	18-10	\$ 67.300

} Ver cuadro inferior



CONECTOR RESORTE

### Número de alambres por conector

Color Gris	Color Azul	Color Naranja	Color Amarillo	Color Rojo
Máximo 1 #14 con 1 #20	Máximo 1 #14 con 1 #16	Máximo 4 #16 con 1 #20	Máximo 1 #10 con 2 #14 con 1#16	Máximo 3 #10

## TERMOENCIGIBLES

CÓDIGO	REFERENCIA	DESCRIPCIÓN					PRECIO UNITARIO
--------	------------	-------------	--	--	--	--	-----------------

## TERMOENCIGIBLE RETARDANTE A LA LLAMA. COLOR NEGRO

		Diámetro mm (Pulg)	Diámetro antes de encogimiento mm	Diámetro después de encogimiento mm	Aplicación conductores AWG	Aplicación barras Ancho x Grosor (mm)	Empaque	Precio por metro
TEV0105	VTG-1B-3.0	3(1/8")	3.3±0.3	1.5±0.1	22 - 16	-	200m/Rollo	\$ 1.100
TEV0106	VTG-1B-5.0	5(3/16")	5.3±0.3	2.5±0.2	16 - 10	-	100m/Rollo	\$ 1.500
TEV0107	VTG-1B-6.0	6(7/32")	6.4±0.3	3.0±0.2	12 - 8	-	100m/Rollo	\$ 1.700
TEV0108	VTG-1B-10	10(3/8")	10.5±0.4	5.0±0.3	6 - 3	-	100m/Rollo	\$ 2.700
TEV0109	VTG-1B-12	12(15/32")	12.5±0.5	6.0±0.3	4 - 2	15X3	100m/Rollo	\$ 2.900
TEV0110	VTG-1B-20	20(3/4")	20.5±0.5	10.0±0.5	1 - 250MCM	25X3 - 16X5 - 20X5 - 25X5	100m/Rollo	\$ 7.000
TEV0111	VTG-1B-25	25(1")	25.8±0.8	12.5±0.5	2/0 - 400MCM	30X5 - 30X10A	50m/Rollo	\$ 9.600
TEV0112	VTG-1B-30	30(1 3/16")	30.8±0.8	15±0.5	300MCM - 600MCM	40X5	50m/Rollo	\$ 10.900
TEV0113	VTG-1B-40	40(1 9/16")	41±1.0	20±1.0	600MCM - 1000MCM	50X5 - 40X10	50m/Rollo	\$ 19.100
TEV0114	VTG-1B-50	50(2")	51±1.0	25±1.0	750MCM - 1750MCM	60X5 - 50X10 - 60X10	25m/Rollo	\$ 28.600
TEV0115	VTG-1B-60	60(2 3/8")	61±1.5	30±1.5	1750MCM - 2000MCM	80X5 - 80X10	25m/Rollo	\$ 37.200

## TERMOENCIGIBLE RETARDANTE A LA LLAMA. COLOR ROJO

		Diámetro mm (Pulg)	Diámetro antes de encogimiento mm	Diámetro después de encogimiento mm	Aplicación conductores AWG	Aplicación barras Ancho x Grosor (mm)	Empaque	Precio por metro
TEV0141	VTG-1R-3.0	3(1/8")	3.3±0.3	1.5±0.1	22 - 16	-	200m/Rollo	\$ 1.100
TEV0142	VTG-1R-5.0	5(3/16")	5.3±0.3	2.5±0.2	16 - 10	-	100m/Rollo	\$ 1.500
TEV0143	VTG-1R-6.0	6(7/32")	6.4±0.3	3.0±0.2	12 - 8	-	100m/Rollo	\$ 1.700
TEV0144	VTG-1R-10	10(3/8")	10.5±0.4	5.0±0.3	6 - 3	-	100m/Rollo	\$ 2.700
TEV0145	VTG-1R-12	12(15/32")	12.5±0.5	6.0±0.3	4 - 2	15X3	100m/Rollo	\$ 3.000
TEV0146	VTG-1R-20	20(3/4")	20.5±0.5	10.0±0.5	1 - 250MCM	25X3 - 16X5 - 20X5 - 25X5	100m/Rollo	\$ 7.000
TEV0147	VTG-1R-25	25(1")	25.8±0.8	12.5±0.5	2/0 - 400MCM	30X5 - 30X10A	50m/Rollo	\$ 9.600
TEV0148	VTG-1R-30	30(1 3/16")	30.8±0.8	15±0.5	300MCM - 600MCM	40X5	50m/Rollo	\$ 10.900
TEV0149	VTG-1R-40	40(1 9/16")	41±1.0	20±1.0	600MCM - 1000MCM	50X5 - 40X10	50m/Rollo	\$ 19.100
TEV0151	VTG-1R-60	60(2 3/8")	61±1.5	30±1.5	1750MCM - 2000MCM	80X5 - 80X10	25m/Rollo	\$ 37.200

## TERMOENCIGIBLE RETARDANTE A LA LLAMA. COLOR AMARILLO

		Diámetro mm (Pulg)	Diámetro antes de Encogimiento mm	Diámetro después de encogimiento mm	Aplicación conductores AWG	Aplicación barras Ancho x Grosor (mm)	Empaque	Precio por metro
TEV0152	VTG-1Y-3.0	3(1/8")	3.3±0.3	1.5±0.1	22 - 16	-	200m/Rollo	\$ 1.100
TEV0153	VTG-1Y-5.0	5(3/16")	5.3±0.3	2.5±0.2	16 - 10	-	100m/Rollo	\$ 1.500
TEV0154	VTG-1Y-6.0	6(7/32")	6.4±0.3	3.0±0.2	12 - 8	-	100m/Rollo	\$ 1.700
TEV0155	VTG-1Y-10	10(3/8")	10.5±0.4	5.0±0.3	6 - 3	-	100m/Rollo	\$ 2.700
TEV0156	VTG-1Y-12	12(15/32")	12.5±0.5	6.0±0.3	4 - 2	15X3	100m/Rollo	\$ 3.000
TEV0157	VTG-1Y-20	20(3/4")	20.5±0.5	10.0±0.5	1 - 250MCM	25X3 - 16X5 - 20X5 - 25X5	100m/Rollo	\$ 7.000
TEV0158	VTG-1Y-25	25(1")	25.8±0.8	12.5±0.5	2/0 - 400MCM	30X5 - 30X10A	50m/Rollo	\$ 9.600
TEV0159	VTG-1Y-30	30(1 3/16")	30.8±0.8	15±0.5	300MCM - 600MCM	40X5	50m/Rollo	\$ 10.900
TEV0160	VTG-1Y-40	40(1 9/16")	41±1.0	20±1.0	600MCM - 1000MCM	50X5 - 40X10	50m/Rollo	\$ 19.100
TEV0162	VTG-1Y-60	60(2 3/8")	61±1.5	30±1.5	1750MCM - 2000MCM	80X5 - 80X10	25m/Rollo	\$ 37.200

Nota: Una vez cortado el termoencigible no se admiten devoluciones

# TERMOENCOGIBLES



CÓDIGO	REFERENCIA	DESCRIPCIÓN	PRECIO UNITARIO
--------	------------	-------------	-----------------

## TERMOENCOGIBLE RETARDANTE A LA LLAMA. COLOR AZUL

		Diámetro mm (Pulg)	Diámetro antes de encogimiento mm	Diámetro después de encogimiento mm	Aplicación conductores AWG	Aplicación barras Ancho x Grueso (mm)	Empaque	Precio por metro
TEV0163	VTG-1BL-3.0	3(1/8")	3.3±0.3	1.5±0.1	22 - 16	-	200m/Rollo	\$ 1.100
TEV0164	VTG-1BL-5.0	5(3/16")	5.3±0.3	2.5±0.2	16 - 10	-	100m/Rollo	\$ 1.500
TEV0165	VTG-1BL-6.0	6(7/32")	6.4±0.3	3.0±0.2	12 - 8	-	100m/Rollo	\$ 1.700
TEV0166	VTG-1BL-10	10(3/8")	10.5±0.4	5.0±0.3	6 - 3	-	100m/Rollo	\$ 2.700
TEV0167	VTG-1BL-12	12(15/32")	12.5±0.5	6.0±0.3	4 - 2	15X3	100m/Rollo	\$ 3.000
TEV0168	VTG-1BL-20	20(3/4")	20.5±0.5	10.0±0.5	1 - 250MCM	25X3 - 16X5 - 20X5 - 25X5	100m/Rollo	\$ 7.000
TEV0169	VTG-1BL-25	25(1")	25.8±0.8	12.5±0.5	2/0 - 400MCM	30X5 - 30X10A	50m/Rollo	\$ 9.600
TEV0170	VTG-1BL-30	30(1 3/16")	30.8±0.8	15±0.5	300MCM - 600MCM	40X5	50m/Rollo	\$ 10.900
TEV0171	VTG-1BL-40	40(1 9/16")	41±1.0	20±1.0	600MCM - 1000MCM	50X5 - 40X10	50m/Rollo	\$ 19.100

## TERMOENCOGIBLE RETARDANTE A LA LLAMA. COLOR VERDE

		Diámetro mm (Pulg)	Diámetro antes de encogimiento mm	Diámetro después de encogimiento mm	Aplicación conductores AWG	Aplicación barras Ancho x Grueso (mm)	Empaque	Precio por metro
TEV0186	VTG-1G-5.0	5(3/16")	5.3±0.3	2.5±0.2	16 - 10	-	100m/Rollo	\$ 1.500
TEV0187	VTG-1G-6.0	6(7/32")	6.4±0.3	3.0±0.2	12 - 8	-	100m/Rollo	\$ 1.700
TEV0188	VTG-1G-10	10(3/8")	10.5±0.4	5.0±0.3	6 - 3	-	100m/Rollo	\$ 2.700
TEV0189	VTG-1G-12	12(15/32")	12.5±0.5	6.0±0.3	4 - 2	15X3	100m/Rollo	\$ 3.000
TEV0190	VTG-1G-20	20(3/4")	20.5±0.5	10.0±0.5	1 - 250MCM	25X3 - 16X5 - 20X5 - 25X5	100m/Rollo	\$ 7.000
TEV0191	VTG-1G-25	25(1")	25.8±0.8	12.5±0.5	2/0 - 400MCM	30X5 - 30X10A	50m/Rollo	\$ 9.600

## TERMOENCOGIBLE RETARDANTE A LA LLAMA. COLOR BLANCO

		Diámetro mm (Pulg)	Diámetro antes de encogimiento mm	Diámetro después de encogimiento mm	Aplicación conductores AWG	Aplicación barras Ancho x Grueso (mm)	Empaque	Precio por metro
TEV0174	VTG-1W-3.0	3(1/8")	3.3±0.3	1.5±0.1	22 - 16	-	200m/Rollo	\$ 1.100
TEV0175	VTG-1W-5.0	5(3/16")	5.3±0.3	2.5±0.2	16 - 10	-	100m/Rollo	\$ 1.500
TEV0176	VTG-1W-6.0	6(7/32")	6.4±0.3	3.0±0.2	12 - 8	-	100m/Rollo	\$ 1.700
TEV0177	VTG-1W-10	10(3/8")	10.5±0.4	5.0±0.3	6 - 3	-	100m/Rollo	\$ 2.700
TEV0178	VTG-1W-12	12(15/32")	12.5±0.5	6.0±0.3	4 - 2	15X3	100m/Rollo	\$ 3.000
TEV0179	VTG-1W-20	20(3/4")	20.5±0.5	10.0±0.5	1 - 250MCM	25X3 - 16X5 - 20X5 - 25X5	100m/Rollo	\$ 7.000
TEV0180	VTG-1W-25	25(1")	25.8±0.8	12.5±0.5	2/0 - 400MCM	30X5 - 30X10A	50m/Rollo	\$ 9.600
TEV0181	VTG-1W-30	30(1 3/16")	30.8±0.8	15±0.5	300MCM - 600MCM	40X5	50m/Rollo	\$ 10.900
TEV0182	VTG-1W-40	40(1 9/16")	41±1.0	20±1.0	600MCM - 1000MCM	50X5 - 40X10	50m/Rollo	\$ 19.100

### CARACTERÍSTICAS:

- Temperatura de encogimiento: empieza a 80°C
- Temperatura de operación: -55°C a 125°C
- Proporción radial de encogimiento: ≥ 50%
- Encogimiento longitudinal: ≤ 5%
- Resistencia al esfuerzo longitudinal > 14 Mpa

- Resistencia dieléctrica > 25 KV/mm
- Inflamabilidad: ULvw - 1
- Tensión de operación: hasta 600 V
- Aplicación: para aislamiento, codificación, amarre y protección, de conjunto de cables y conexiones.

# CANALETA RANURADA O DUCTO PORTACABLES COLOR GRIS

CÓDIGO	REFERENCIA	DESCRIPCIÓN			PRECIO UNITARIO
<b>CANALETA RANURADA TRAMO DE 2 M. INCLUYE LA TAPA. COLOR GRIS</b>					
		Medidas (mm)			
		Ancho (W)	Alto(H)	Tamaño Pestaña (mm)	
ACV0201	VDR-G2530	25	30	12	\$ 36.200
ACV0202	VDR-G2540	25	40	12	\$ 39.100
ACV0205	VDR-G2560	25	60	12	\$ 48.100
ACV0203	VDR-G4040	40	40	12	\$ 47.300
ACV0206	VDR-G4060	40	60	12	\$ 55.200
ACV0208	VDR-G50100	50	100	6	\$ 112.400
ACV0204	VDR-G6040	60	40	12	\$ 55.200
ACV0207	VDR-G6060	60	60	12	\$ 78.200
ACV0222	VDR-G6080	60	80	12	\$ 94.300
ACV0209	VDR-G75100	75	100	12	\$ 136.400
ACV0221	VDR-G8060	80	60	12	\$ 94.300
ACV0223	VDR-G8080	80	80	12	\$ 123.700
ACV0210	VDR-G100100	100	100	12	\$ 146.100



VDR-G100100

### CARACTERÍSTICAS:

- Material: PVC, auto-extinguible, alto impacto e indeformable.
- Temperatura máxima de servicio: 60°C

### Dimensiones

Ranura estándar

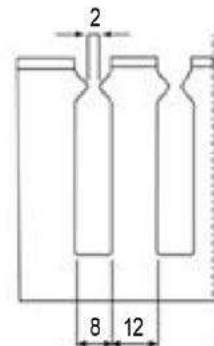

Dimensiones en mm

Ranura delgada

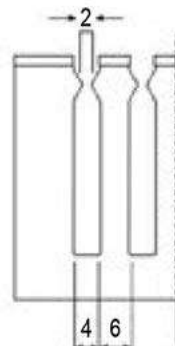

### Fondo

Ancho de canaleta: 25 mm

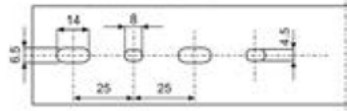

Ancho de canaleta: 40, 60 y 75 mm

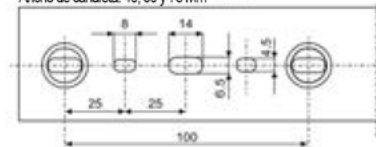

Unidades: mm

Ancho de canaleta: 80 y 100 mm

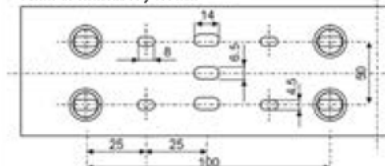

# CORREAS, BASES ADHESIVAS, ESPIRALES PARA SUJECIÓN Y MARCADORES TIPO ANILLO PARA CABLES

CÓDIGO	REFERENCIA	DESCRIPCIÓN	PRECIO UNITARIO
--------	------------	-------------	-----------------

## CORREAS DE NYLON COLOR BLANCO

		Largo (mm)	Ancho (mm)	
ACV0011	VT-W10025	100	2.5	\$ 4.900
ACV0013	VT-W14025	142	2.5	\$ 7.700
ACV0014	VT-W14032	142	3.2	\$ 8.900
ACV0015	VT-W20032	203	3.2	\$ 16.400
ACV0016	VT-W20046	203	4.6	\$ 19.800
ACV0018	VT-W30036	292	3.6	\$ 22.500
ACV0019	VT-W30048	310	4.8	\$ 36.200
ACV0021	VT-W37048	368	4.8	\$ 39.800
ACV0022	VT-W53048	500	4.8	\$ 71.700
ACV0023	VT-W53090	500	8.0	\$ 142.400



VT-W\*\*

## CORREAS DE NYLON COLOR NEGRO

ACV0012	VT-B10025	100	2.5	\$ 5.500
ACV0017	VT-B20046	203	4.6	\$ 23.300
ACV0020	VT-B30048	300	4.8	\$ 36.200



VB-W\*\*

## CORREAS DE NYLON COLOR NEGRO CON PROTECCIÓN UV

ACV0024	VT-UV10025	100	2.5	\$ 7.200
ACV0025	VT-UV20046	190	4.8	\$ 28.700
ACV0026	VT-UV30048	300	4.8	\$ 48.700

## BASE ADHESIVA DE FIJACIÓN Y SUJECIÓN DE CABLES COLOR BLANCO

		Medidas (mm)	
ACV0027	VB-W2121	21.8 x 21.8 x 4.0	\$ 58.700
ACV0028	VB-W2828	28.6 x 28.6 x 5.3	\$ 87.200

## ESPIRAL PARA AGRUPAR CABLES, COLOR BLANCO

		Diámetro (mm)	Rango de envoltura (mm)	
ACV0030	VE-W3	3	1.5 - 10	\$ 14.600
ACV0031	VE-W6	4.5	2.5 - 15	\$ 19.100
ACV0032	VE-W8	8	6 - 30	\$ 27.100
ACV0034	VE-W12	12	9 - 32	\$ 32.800
ACV0036	VE-W15	15	12 - 35	\$ 44.800
ACV0038	VE-W19	19	15 - 25	\$ 62.900
ACV0039	VE-W24	24	20 - 100	\$ 68.600



VE-W\*\*

## ESPIRAL PARA AGRUPAR CABLES, COLOR NEGRO

		Diámetro (mm)	Rango de envoltura (mm)	
ACV0033	VE-B8	8	6 - 30	\$ 27.100
ACV0035	VE-B12	12	9 - 32	\$ 39.500
ACV0037	VE-B15	15	12 - 35	\$ 46.000



VE-B

### CARACTERÍSTICAS:

- CORREAS Y BASES: material Nylon 66, UL 94V-2. Temperatura de servicio: -40°C a 85°C.
- ESPIRAL: durable, reutilizable manteniendo su capacidad de ajuste. Material PE.

### NOTA:

Las condiciones de almacenamiento son muy importantes para garantizar el desempeño del producto:

- Se deben mantener condiciones ambientales estables bajo los siguientes parámetros: Temperatura 23°C, Humedad >50%.
- En lo posible, termine de usar un paquete completo, una vez haya sido abierto; de lo contrario, selle adecuadamente la bolsa con las piezas que no se hayan usado.

## MARCADORES TIPO ANILLO - PRESENTACIÓN EN BOLSA

ACV0109	VM1K -*	Calibre conductor 16 - 12 AWG	Paquete x 100	\$ 1.600
---------	---------	----------------------------------	---------------	----------

### CARACTERÍSTICAS

- Leyendas disponibles: 0, 1, 2, 3, 4, 5, 6, 7, 8, 9, R, S, T, U, V, W, X, Y, Z, +, -, , l
- En su pedido cambiar el asterisco (\*) por la leyenda requerida.
- Anillo de color amarillo y leyenda de color negra.
- El anillo se expande con posibilidad de ser instalado en varios calibres de conductores para luego ajustarse firmemente a éste.
- Temperatura máxima de servicio 85°C.
- Material PVC resistente a grasas, aceites, abrasión por ácidos y químicos.



VM1K - \*

## Energía

Interruptores caja moldeada MCCB	7-2 / 7-6
Especificaciones técnicas interruptores caja moldeada	7-7 / 7-8
Interruptores caja moldeada MCCB	7-9
Interruptores abiertos acb HGS y HGN	7-10
Especificaciones técnicas interruptores abiertos serie HGS	7-11
Mini interruptores MCB	7-12 / 7-13
Interruptores diferenciales RCB	7-14
Mini interruptores MCB	7-15 / 7-17
Especificaciones técnicas mini interruptores MCB	7-18 / 7-20
Guardamotores MMS	7-21
Contactores MC	7-22 / 7-23
Contactores auxiliares y accesorios	7-24
Accesorios para contactores MC	7-25
Especificaciones técnicas contactores MC	7-26 / 7-29
Relés térmicos TOR	7-30



INGRESA A

[www.laumayer.com](http://www.laumayer.com)

PARA CONOCER DETALLES

## INTERRUPTORES CAJA MOLDEADA MCCB

CÓDIGO	REFERENCIA	DESCRIPCIÓN				PRECIO UNITARIO
--------	------------	-------------	--	--	--	-----------------

### INTERRUPTORES FIJOS HGM 100/800.... DE 16 A 800A

		Rango de Corriente (A)		Capacidad de Ruptura (KA)		Dimensiones A x L x P (mm)		
		In (A)	Ir (A)	220V AC	440V AC			
	HYU0295	HGM100 E3PT4S0000C 00016	16	-	35	16	75 x 130 x 68	\$ 251.600
	HYU0296	HGM100 E3PT4S0000C 00020	20	-	35	16	75 x 130 x 68	\$ 251.600
	HYU0297	HGM100 E3PT4S0000C 00025	25	-	35	16	75 x 130 x 68	\$ 259.500
	HYU0298	HGM100 E3PT4S0000C 00032	32	-	35	16	75 x 130 x 68	\$ 259.500
	HYU0299	HGM100 E3PT4S0000C 00040	40	-	35	16	75 x 130 x 68	\$ 259.500
	HYU0300	HGM100 E3PT4S0000C 00050	50	-	35	16	75 x 130 x 68	\$ 259.500
	HYU0301	HGM100 E3PT4S0000C 00063	63	-	35	16	75 x 130 x 68	\$ 259.500
	HYU0302	HGM100 E3PT4S0000C 00080	80	-	35	16	75 x 130 x 68	\$ 272.200
	HYU0303	HGM100 E3PT4S0000C 00100	100	-	35	16	75 x 130 x 68	\$ 286.300
NU	HYU0389	HGM250 E3PT4S0000C 00125	125	-	50	20	105 x 165 x 68	\$ 538.500
NU	HYU0390	HGM250 E3PT4S0000C 00160	160	-	50	20	105 x 165 x 68	\$ 547.100
NU	HYU0391	HGM250 E3PT4S0000C 00200	200	-	50	20	105 x 165 x 68	\$ 584.900
NU	HYU0392	HGM250 E3PT4S0000C 00250	250	-	50	20	105 x 165 x 68	\$ 605.800
NU	HYU0393	HGM400 E3PT4S0000C 00300	300	-	50	38	140 x 257 x 110	\$ 1.220.800
NU	HYU0394	HGM400 E3PT4S0000C 00400	400	-	50	38	140 x 257 x 110	\$ 1.260.900
NU	HYU0395	HGM630 E3PT4S0000C 00500	500	-	50	38	210 x 280 x 110	\$ 1.940.400
NU	HYU0396	HGM630 E3PT4S0000C 00630	630	-	50	38	210 x 280 x 110	\$ 2.004.000
NU	HYU0397	HGM800 S3PT4S0000C 00800	800	-	75	50	210 x 280 x 110	\$ 2.765.100



HGM100-800  
Ics=100% Icu

### INTERRUPTORES REGULABLES HGM 100 S3PT4S....F DE 16 A 800A, 50KA/220VAC

		Rango de Corriente (A)		Capacidad de Ruptura (KA)		Dimensiones A x L x P (mm)		
		In (A)	Ir (A)	220V AC	440V AC			
	HYU0304	HGM100 S3PT4S0000C 00016F	16	13 ~ 16	50	20	75 x 130 x 68	\$ 317.900
	HYU0305	HGM100 S3PT4S0000C 00020F	20	16 ~ 20	50	20	75 x 130 x 68	\$ 317.900
	HYU0306	HGM100 S3PT4S0000C 00025F	25	20 ~ 25	50	20	75 x 130 x 68	\$ 328.100
	HYU0307	HGM100 S3PT4S0000C 00032F	32	26 ~ 32	50	20	75 x 130 x 68	\$ 328.100
	HYU0308	HGM100 S3PT4S0000C 00040F	40	32 ~ 40	50	20	75 x 130 x 68	\$ 328.100
	HYU0309	HGM100 S3PT4S0000C 00050F	50	40 ~ 50	50	20	75 x 130 x 68	\$ 328.100
	HYU0310	HGM100 S3PT4S0000C 00063F	63	51 ~ 63	50	20	75 x 130 x 68	\$ 328.100
	HYU0311	HGM100 S3PT4S0000C 00080F	80	64 ~ 80	50	20	75 x 130 x 68	\$ 328.100
	HYU0312	HGM100 S3PT4S0000C 00100F	100	80 ~ 100	50	20	75 x 130 x 68	\$ 356.900
	HYU0313	HGM250 E3PT4S0000C 00125F	125	100 ~ 125	50	20	105 x 165 x 68	\$ 652.500
	HYU0314	HGM250 E3PT4S0000C 00160F	160	128 ~ 160	50	20	105 x 165 x 68	\$ 663.900
	HYU0315	HGM250 E3PT4S0000C 00200F	200	160 ~ 200	50	20	105 x 165 x 68	\$ 714.100
	HYU0316	HGM250 E3PT4S0000C 00250F	250	200 ~ 250	50	20	105 x 165 x 68	\$ 734.900
	HYU0317	HGM400 E3PT4S0000C 00300F	300	189 ~ 300	50	38	140 x 257 x 110	\$ 1.488.900
	HYU0318	HGM400 E3PT4S0000C 00400F	400	252 ~ 400	50	38	140 x 257 x 110	\$ 1.528.100
	HYU0319	HGM630 E3PT4S0000C 00500F	500	315 ~ 500	50	38	210 x 280 x 110	\$ 2.419.400
	HYU0320	HGM630 E3PT4S0000C 00630F	630	397 ~ 630	50	38	210 x 280 x 110	\$ 2.502.900
	HYU0336	HGM800 H3PT4S0000C 00800F	800	504 ~ 800	100	70	210 x 280 x 110	\$ 3.445.600



HGM400





# INTERRUPTORES CAJA MOLDEADA MCCB



CMC-PN01

CÓDIGO	REFERENCIA	DESCRIPCIÓN	PRECIO UNITARIO
--------	------------	-------------	-----------------

## INTERRUPTORES REGULABLES HGM125H3PT4S...F DE 16 a 250A, 85KA/220VAC Y 400 a 800A, 100KA/220VAC

			Rango de Corriente (A)		Capacidad de Ruptura (KA)		Dimensiones A x L x P (mm)	
			In (A)	I <sub>r</sub> (A)	220V AC	440V AC		
*	HYU0321	HGM125 H3PT4S0000C 00016F	16	13 ~ 16	85	38	90 x 155 x 68	\$ 518.400
*	HYU0322	HGM125 H3PT4S0000C 00020F	20	16 ~ 20	85	38	90 x 155 x 68	\$ 527.900
*	HYU0323	HGM125 H3PT4S0000C 00025F	25	20 ~ 25	85	38	90 x 155 x 68	\$ 537.700
*	HYU0324	HGM125 H3PT4S0000C 00032F	32	26 ~ 32	85	38	90 x 155 x 68	\$ 547.800
*	HYU0325	HGM125 H3PT4S0000C 00040F	40	32 ~ 40	85	38	90 x 155 x 68	\$ 558.300
*	HYU0326	HGM125 H3PT4S0000C 00050F	50	40 ~ 50	85	38	90 x 155 x 68	\$ 569.300
*	HYU0327	HGM125 H3PT4S0000C 00063F	63	51 ~ 63	85	38	90 x 155 x 68	\$ 580.700
*	HYU0328	HGM125 H3PT4S0000C 00080F	80	64 ~ 80	85	38	90 x 155 x 68	\$ 592.500
*	HYU0329	HGM125 H3PT4S0000C 00100F	100	80 ~ 100	85	38	90 x 155 x 68	\$ 604.900
*	HYU0330	HGM125 H3PT4S0000C 00125F	125	100 ~ 125	85	38	90 x 155 x 68	\$ 617.700
*	HYU0331	HGM250 H3PT4S0000C 00160F	160	128 ~ 160	85	38	105 x 165 x 68	\$ 1.043.000
*	HYU0332	HGM250 H3PT4S0000C 00200F	200	160 ~ 200	85	38	105 x 165 x 68	\$ 1.564.400
*	HYU0333	HGM250 H3PT4S0000C 00250F	250	200 ~ 250	85	38	105 x 165 x 68	\$ 1.752.200
*	HYU0334	HGM400 H3PT4S0000C 00400F	400	252 ~ 400	100	70	140 x 257 x 110	\$ 2.340.600
*	HYU0335	HGM630 H3PT4S0000C 00630F	630	397 ~ 630	100	70	210 x 280 x 110	\$ 3.279.000
*	HYU0336	HGM800 H3PT4S0000C 00800F	800	504 ~ 800	100	70	210 x 280 x 110	\$ 3.445.600



TFH

## MANIJAS

NU	HYU0337	TFH 10GM	Manija a puerta para HGM100	\$ 219.900
NU	HYU0338	TFH 12GM	Manija a puerta para HGM125	\$ 219.900
NU	HYU0339	TFH 25GM	Manija a puerta para HGM250	\$ 227.700
NU	HYU0340	TFH 40GM	Manija a puerta para HGM400	\$ 578.800
NU	HYU0341	TFH 80GM	Manija a puerta para HGM630,800	\$ 594.200
NU	HYU0377	THA48GM	Maneta o lengüeta auxiliar para HGM400-800	\$ 56.400
NU	HYU0342	TFG 10GMU	Manija para montaje sobre interruptor para HGM100	\$ 140.900
NU	HYU0343	TFG 12GMU	Manija para montaje sobre interruptor para HGM125	\$ 140.900
NU	HYU0344	TFG 25GMU	Manija para montaje sobre interruptor para HGM250	\$ 155.600
NU	HYU0345	TFG 40GMU	Manija para montaje sobre interruptor para HGM400	\$ 473.100
NU	HYU0346	TFG 80GMU	Manija para montaje sobre interruptor para HGM630,800	\$ 540.200
NU	HYU0375	PLD 10GM	Accesorio de manija (a puerta o sobre int.) Para candado usar con hgm100 ~ 250 , diametro candado 5mm soporta hasta 3 candados	\$ 64.000
NU	HYU0376	PLD 40GM	Accesorio de manija (a puerta o sobre int.) Para candado usar con hgm400 ~ 800 , diametro candado 5mm soporta hasta 3 candados	\$ 64.000

## CONTACTOS AUXILIARES

	HYU0347	AUX 10GMC1	Contacto auxiliar para hgm100-250	\$ 44.100
NU	HYU0497	ALT10GMR1	Contacto aux. Falla (alarma) alt10gmr1 para hgm100-250	\$ 71.700
NU	HYU0498	ALT40GML1	Contacto aux. Falla (alarma) alt40gml1 para hgm400-800	\$ 83.700
	HYU0348	AUX 40GMC1	Contacto auxiliar para hgm400-800	\$ 73.200

# INTERRUPTORES CAJA MOLDEADA MCCB



CÓDIGO	REFERENCIA	DESCRIPCIÓN	PRECIO UNITARIO
--------	------------	-------------	-----------------

## BOBINAS DE MÍNIMA Y DISPARO

		TIPO DE BOBINA	VOLTAJE	PARA INTERRUPTOR		
*	HYU0349	UVT10 GM DC24V	Mínima Tensión	24V DC	HGM100-250	\$ 419.700
*	HYU0350	UVT40 GM DC24V	Mínima Tensión	24V DC	HGM400-800	\$ 419.700
*	HYU0351	UVT10 GM AC100-120V	Mínima Tensión	100-120V AC	HGM100-250	\$ 273.500
*	HYU0352	UVT40 GM AC100-120V	Mínima Tensión	100-120V AC	HGM400-800	\$ 273.500
	HYU0353	UVT10 GM AC200-230V	Mínima Tensión	200-230V AC	HGM100-250	\$ 273.500
	HYU0354	UVT40 GM AC200-230V	Mínima Tensión	200-230V AC	HGM400-800	\$ 273.500
*	HYU0355	SHT10 GM DC24V	Disparo o Shunt	24V DC	HGM100-250	\$ 187.900
*	HYU0356	SHT40 GM DC24V	Disparo o Shunt	24V DC	HGM400-800	\$ 438.800
*	HYU0357	SHT10 GM AC100-120V	Disparo o Shunt	100-120V AC	HGM100-250	\$ 93.600
*	HYU0358	SHT40 GM AC100-120V	Disparo o Shunt	100-120V AC	HGM400-800	\$ 212.400
	HYU0359	SHT10 GM AC200-250V	Disparo o Shunt	200-230V AC	HGM100-250	\$ 93.600
	HYU0360	SHT40 GM AC200-230V	Disparo o Shunt	200-230V AC	HGM400-800	\$ 212.400



## ENCLAVAMIENTO MECÁNICO (PARA USO SIN MOTORIZADO)

		PARA INTERRUPTOR	
HYU0361	MIF 10GM 3	HGM100	\$ 109.000
HYU0362	MIF 12GM 3	HGM125	\$ 109.000
HYU0363	MIF 25GM 3	HGM250	\$ 125.800
HYU0364	MIF 40GM 3	HGM400	\$ 196.000
HYU0365	MIF 80GM 3	HGM630,800	\$ 227.500

Internal Accessories (HGM)



## OPERADOR MOTORIZADO

		VOLTAJE	PARA INTERRUPTOR		
*	HYU0366	MOT25 GM DC24V	24V DC	HGM250	\$ 2.024.400
*	HYU0367	MOT40 GM DC24V	24V DC	HGM400	\$ 2.907.900
*	HYU0368	MOT80 GM DC24V	24V DC	HGM630,800	\$ 3.271.000
*	HYU0369	MOT25 GM AC/DC110V	110V AC/DC	HGM250	\$ 2.024.400
*	HYU0370	MOT40 GM AC/DC110V	110V AC/DC	HGM400	\$ 2.907.900
*	HYU0371	MOT80 GM AC/DC110V	110V AC/DC	HGM630,800	\$ 3.271.000
	HYU0372	MOT25 GM AC/DC240V	240V AC/DC	HGM250	\$ 2.024.400
	HYU0373	MOT40 GM AC/DC240V	240V AC/DC	HGM400	\$ 2.907.900
	HYU0374	MOT80 GM AC/DC240V	240V AC/DC	HGM630,800	\$ 3.271.000

\* Producto bajo pedido

\*\* Producto última vez en lista de precios o hasta agotar inventarios

NU Producto Nuevo

## INTERRUPTORES CAJA MOLDEADA MCCB

CÓDIGO	REFERENCIA	DESCRIPCIÓN	PRECIO UNITARIO
<b>JUEGOS DE TERMINALES Y CUBIERTAS</b>			
* HYU0378	CTB10 GM 3S50	Juego de terminales 3P menor 50A 2.5-16MM HGM100	\$ 68.300
* HYU0379	CTB10 GM 3S100	Juego de terminales 3P mayor 50A 16-50MM HGM100	\$ 68.300
* HYU0380	CTB12 GM 3S	Juego de terminales 3 polos 2.5-70MM HGM125	\$ 68.300
* HYU0381	CTB25 GM 3S	Juego de terminales 3 polos 50-180MM HGM160,250	\$ 68.300
* HYU0382	CTB40 GM 3S	Juego de terminales 3 polos 60-240MM HGM400	\$ 386.700
* HYU0383	CTB80 GM 3S	Juego de terminales 3 polos 60-185MM HGM630,800	\$ 613.100
HYU0384	TCF10 GM S3	Cubierta de terminales IP40 corta 3P HGM100	\$ 24.100
HYU0385	TCF12 GM S3	Cubierta de terminales IP40 corta 3P HGM125	\$ 24.900
HYU0386	TCF25 GM S3	Cubierta de terminales IP40 corta 3P HGM160,250	\$ 27.900
HYU0387	TCF40 GM S3	Cubierta de terminales IP40 corta 3P HGM400	\$ 49.400
HYU0388	TCF80 GM S3	Cubierta de terminales IP40 corta 3P HGM630,800	\$ 54.300

INTERRUPTOR	ANCHO	ALTO	PROF
HGM100	75	130	68
HGM125	90	155	68
HGM250	105	165	68
HGM400	140	257	110
HGM630	210	280	110
HGM800	210	280	110



\* Producto bajo pedido

\*\* Producto última vez en lista de precios o hasta agotar inventarios

NU Producto Nuevo

# ESPECIFICACIONES TÉCNICAS

## INTERRUPTORES CAJA MOLDEADA MCCB



Modelo		HGM100			HGM250			
<b>Marco</b>	(AF)		100			250		
<b>Polos</b>	(P)		3			3		
<b>Corriente nominal, a 40°</b>	(A)		20, 25, 32, 40, 50, 63, 75, 80, 100			100, 125, 150, 160, 175, 200, 225, 250		
<b>Poder de corte [Icu] (kA rms)</b>	Código para pedido		E	S	H	E	S	H
	AC660/690 V		2.5	5	7.5	7.5	8	8
	AC480/500 V		7.5	10	14	14	20	26
	AC440/460 V		16	20	26	20	26	38
	AC380/415 V		16	20	26	20	26	38
	AC220/240 V		35	50	50	50	65	85
	DC250 V (2P)		5	10	15	10	15	20
<b>Capac. de corte del servicio [Ics = 100% Icu]</b>			100	100	75	100	100	100
<b>Endurancia (maniobras)</b>	Mecánica		30000			30000		
	Eléctrica		10000			10000		
<b>Protección Magnética</b>	Fija		(1.0) x In			(1.0) x In		
	Ajustable		(0.8 - 0.9 - 1.0) x In			(0.8 - 0.9 - 1.0) x In		
	Instantáneo [INST]		16 - 32 A: 400 A, 40 - 100 A: 10 x In			10 x In		
<b>Accesorios</b>								
<b>Internos</b>	Contacto auxiliar	AUX	si	si	si	si	si	si
	Señalización alarma	ALT	si	si	si	si	si	si
	Bobina de emisión	SHT	si	si	si	si	si	si
	Bobina de mínima tensión	UVT	si	si	si	si	si	si
<b>Externos</b>	Manija Sobre interruptor	TFG	si	si	si	si	si	si
	Manija a puerta	TFH	si	si	si	si	si	si
	Mando motorizado	MOT	si	si	si	si	si	si
	Enclavamiento mecánico	MIF	si	si	si	si	si	si
	Bloqueo candado	PLD	si	si	si	si	si	si
	Bloque prensacables	CTB	si	si	si	si	si	si
	Cubrebornes	TCF	si	si	si	si	si	si
	Separador de fases	TQQ	si	si	si	si	si	si
Pletina espaciadora	TBB				si	si	si	
<b>Instalación y dimensiones</b>								
<b>Conexión</b>	Conexión frontal		Terminal de tornillo			Terminal de tornillo/pala		
<b>Dimensiones (mm)</b>	a (2/3/4P)		75			105		
	b		130			165		
	c		68			68		
<b>Peso (kg)</b>	2/3/4P		0.6/0.8/1.0			1.1/1.3/1.7		

# ESPECIFICACIONES TÉCNICAS

## INTERRUPTORES CAJA MOLDEADA MCCB

Modelo		HGM400			HGM630			HGM800		
<b>Marco</b>	(AF)	400			630			800		
<b>Polos</b>	(P)	3			3			3		
<b>Corriente nominal, a 40°</b>	(A)	250, 300, 350, 400			500, 630			700, 800		
<b>Poder de corte [Icu] (kA rms)</b>	Código para pedido	E	S	H	E	S	H	S	H	
	AC660/690 V	5	8	10	5	8	10	8	10	
	AC480/500 V	18	35	50	25	45	50	45	50	
	AC440/460 V	38	50	70	38	50	70	50	70	
	AC380/415 V	45	65	85	45	65	85	65	85	
	AC220/240 V	50	75	100	50	75	100	75	100	
	DC250 V (2P)	20	25	40	20	25	40	25	40	
<b>Capac. de corte del servicio [Ics = 100% Icu]</b>		100	100	100	100	100	100	100	100	
<b>Endurancia (maniobras)</b>	Mecánica	30000			30000			30000		
	Eléctrica	10000			10000			10000		
<b>Protección Magnética</b>	Fija	(1.0) x In			(1.0) x In			(1.0) x In		
	Ajustable	(0.63 - 0.8 - 1.0) x In			(0.63 - 0.8 - 1.0) x In			(0.63 - 0.8 - 1.0) x In		
	Instantáneo [INST]	10 x In			10 x In			10 x In		
<b>Accesorios</b>										
<b>Internos</b>	Contacto auxiliar	AUX	si	si	si	si	si	si	si	si
	Señalización alarma	ALT	si	si	si	si	si	si	si	si
	Bobina de emisión	SHT	si	si	si	si	si	si	si	si
	Bobina de mínima tensión	UVT	si	si	si	si	si	si	si	si
<b>Externos</b>	Manija Sobre interruptor	TFG	si	si	si	si	si	si	si	si
	Manija a puerta	TFH	si	si	si	si	si	si	si	si
	Mando motorizado	MOT	si	si	si	si	si	si	si	si
	Enclavamiento mecánico	MIF	si	si	si	si	si	si	si	si
	Bloqueo candado	PLD	si	si	si	si	si	si	si	si
	Bloque prensacables	CTB	si	si	si	si	si	si	si	si
	Cubrebornes	TCF	si	si	si	si	si	si	si	si
	Separador de fases	TQQ	si	si	si	si	si	si	si	si
Pletina espaciadora	TBB	si	si	si	si	si	si	si	si	
<b>Instalación y dimensiones</b>										
<b>Conexión</b>	Conexión frontal	Terminal de tornillo			Terminal de tornillo/pala			Terminal de tornillo/pala		
<b>Dimensiones (mm)</b>	a (2/3/4P)	140			210			210		
	b	257			280			280		
	c	110			110			110		
<b>Peso (kg)</b>	2/3/4P	4/4.5/5.4			8.7/9.5/12.5			8.7/9.5/12.5		

# INTERRUPTORES CAJA MOLDEADA Mccb



CÓDIGO	REFERENCIA	DESCRIPCIÓN	PRECIO UNITARIO
--------	------------	-------------	-----------------

INTERRUPTORES CAJA MOLDEADA DE 1000A HASTA 1600A, Electronicos, LSI								
		Rango de Corriente (A)			"Capacidad de Ruptura (KA)"		"Dimensiones A x L x P (mm)"	
		In (A)	"Ir (A) Min."	"Ir (A) Max"	220V AC	440V AC		
HYU0600	HGM1000S3PENBS-0000C01000A	1000	400	1000	100KA	45KA	210x370x124	\$12.063.000
HYU0601	HGM1250S3PENBS-0000C01250A	1250	500	1250	100KA	45KA	210x370x124	\$14.600.000
* HYU0602	HGM1600S3PENBS-0000C01600	1600	640	1600	100KA	45KA	210x370x155	\$22.400.000



## ACCESORIOS

		DESCRIPCIÓN	
* HYU0603	AUX120GMSC2	CONTACTO AUX. ESTADO AUX120GMSC2 PARA HGM1000-1600, 2NA-2NC	\$ 280.400
* HYU0604	ALT120GMSR1	CONTACTO AUX. FALLA (ALARMA) ALT120GMSR1 PARA HGM1000-1600	\$ 205.700
* HYU0605	AXT120GMS	CONTACTO AUX. AXT120GMS PARA HGM1000-1600	\$ 878.700
* HYU0606	SHT120GM-SAC200-230V	BOBINA SHT120GMSAC200-230V DE DISPARO 220V PARA HGM1000-1600	\$ 448.700
* HYU0607	UVT120GM-SAC200-230V	BOBINA UVT120GMSAC200-230V DE MINIMA 220V PARA HGM1000-1600	\$ 542.200
* HYU0608	MOT120GMS3-220-240V	MOTORIZADO MOT120GMS3-220-240V DE 220V PARA HGM1000-1600	\$ 7.646.900
* HYU0609	TFH120GMS3	MANIJA A PUERTA TFH120GMS3 PARA HGM1000-1600	\$ 1.252.700
* HYU0610	MIF120GMS3	ENCLAVAMIENTO MECANICO MIF120GMS3 PARA HGM1000-1600 (MANUAL)	\$ 3.028.800
* HYU0611	KEY120GMS	BLOQUEO INTERRUPTOR PARA CANDADO KEY120GMS PARA HGM1000-1600	\$ 243.100
* HYU0612	THA120GMS	MANETA AUXILIAR THA120GMS PARA HGM1000-1600	\$ 168.300
* HYU0613	TCF120GMS3	COBERTURA PARA TERMINALES TCF120GMS3 PARA HGM1000-1600	\$ 130.900
* HYU0614	TQQ120GMS3	BARRERA DE FASES TQQ120GMS3 PARA HGM1000-1600	\$ 37.400

\* Producto bajo pedido

\*\* Producto última vez en lista de precios o hasta agotar inventarios

NU Producto Nuevo

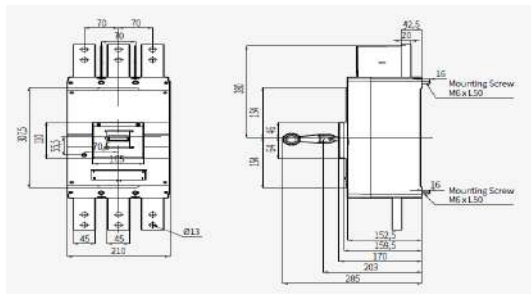

HGM1000S3PENBS0000C0XXXX



HGM1000S3PENBS0000C0XXXX



# INTERRUPTORES ABIERTOS ACB HGS Y HGN



HGN

Ics=100% Icu



HGS

GPR LA



- Protección sobrecarga (L/S/I/G)
- Auto alimentación
- Contacto de salida individual continuo
- Registro de fallos (hasta 256) y armónicos (4 ciclos, verificación vía comunicación)
- Comunicación (MODBUS), se puede utilizar conexión a tierra externa ZCT

CÓDIGO	REFERENCIA	DESCRIPCIÓN	PRECIO UNITARIO
--------	------------	-------------	-----------------

### INTERRUPTORES ABIERTOS HGS MONTAJE FIJO DE 800-3200A, UNIDAD DE PROTECCIÓN GPR-LA (L/S/I/G) CON COMUNICACIÓN MODBUS

		Rango de Corriente (A)		Capacidad de Ruptura (KA)		FRAME		
		In (A)	Ir (A)	220V AC	500V AC			
NU	HYU0398	HGS 08A3HMOC0S061H	800	320-800	65	65	A	\$ 11.926.500
NU	HYU0399	HGS 10A3HMOC0S061J	1000	400-1000	65	65	A	\$ 12.160.300
NU	HYU0400	HGS 12A3HMOC0S061K	1250	500-1250	65	65	A	\$ 12.316.200
	HYU0401	HGS16A3HMOC0S061L	1600	640-1600	65	65	A	\$ 12.500.000
	HYU0402	HGS20B3HMOC0S061M	2000	800-2000	85	85	B	\$ 15.937.800
	HYU0403	HGS25B3HMOC0S061N	2500	1000-2500	85	85	B	\$ 18.464.100
	HYU0404	HGS32B3HMOC0S061P	3200	1280-3200	85	85	B	\$ 19.355.400

### ENCLAVAMIENTO MECÁNICO PARA INTERRUPTORES DE MONTAJE FIJO

		PARA INTERRUPTOR: HGN/HGS	
HYU0428	HGNS FWB1A	PARA DOS INTERRUPTORES FRAME A	\$ 3.815.000
HYU0430	HGNS FWB1B	PARA DOS INTERRUPTORES FRAME B	\$ 4.099.100

### BOBINAS DE ACCIONAMIENTO Y MOTORIZADO PARA INTERRUPTORES DE MONTAJE FIJO

		ELEMENTO	VOLTAJE	PARA INTERRUPTOR	
HYU0442	HGNS M2U	Motorizado	220V AC/DC	HGN / HGS	\$ 1.570.000
HYU0443	HGNS C2	Bobina Cierre	220V AC/DC	HGN / HGS	\$ 409.000
HYU0444	HGNS S2	Bobina Apertura / Disparo	220V AC/DC	HGN / HGS	\$ 409.000

CONTACTOS AUXILIARES DE ESTADO

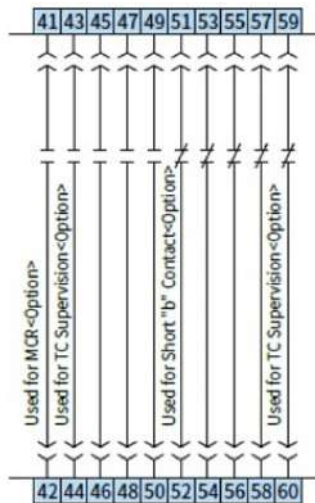

CONTACTOS AUXILIARES DE DISPARO O FALLA

Puntos de conexión	Co ntact os de falla
22 2 1	Sobr ecar g a
22 2 3	Pr edispar o (Sob r e car g a)
22 24	Co rti cuit o e instantáne o
22 26	Fa lla a tierr a

\* Producto bajo pedido  
\*\* Producto última vez en lista de precios o hasta agotar inventarios  
NU Producto Nuevo





# ESPECIFICACIONES TÉCNICAS

## INTERRUPTORES ABIERTOS SERIE HGS - ACB



Marco Tipo		A	B	A	
Corriente nominal [In max]	Temperatura basada en 40 °C A	06 : 630	20 : 2,000	06 : 630	
		08 : 800	25 : 2,500	08 : 800	
		10 : 1,000	32 : 3,200	10 : 1,000	
		12 : 1,250		12 : 1,250	
		16 : 1,600		16 : 1,600	
				20 : 2,000	
Tensión nominal de empleo [Ue]	V	690	690	690	
Tensión nominal de aislamiento [Ui]	V	1	1	1	
Frecuencia	Hz	50/60	50/60	50/60	
Número de Polos	P	3, 4	3, 4	3, 4	
Rango de regulación de intensidad (... x In max)	A	0.4 ~ 1.0	0.4 ~ 1.0	0.4 ~ 1.0	
Intensidad nominal del neutro (N) (... % x In) A	A	100%	100%	100%	
Poder de corte [Icu] [kA sym]					
IEC 60947- Categoría		690/600/550 V	50	70 1) (KS : 65)	65
"B"	AC	500/480/460 V KA	65	85	85
KS C 4620		415/380/230/220 V	65	85	85
Poder de corte de servicio [Ics] ... % x Icu			100%	100%	100%
Poder de cierre [Icm] [kA pico]					
IEC 60947- Categoría		690/600/550 V	105	154	143
"B"	AC	500/480/460 V KA	143	187	187
KS C 4620		415/380/230/220 V	143	187	187
Intensidad de corta duración admisible [Icw] (Sin Inst)					
1 Seg.			50	70	65
2 Seg.		KA	35	65	42
3 Seg.			28	50	35
Tensión asignada soportada al impulso [Uimp]		Kv	12	12	12
Tiempo máximo de corte		mS	40 3)	40 3)	40 3)
Tiempo de cierre					
Tiempo de rearme motor (seg) max.			10	10	10
Tiempo de cierre (ms) max.			80	80	80
Duración de vida(Ciclos)					
Mecánica	Sin mantenimiento		20,000	20,000	20,000
	Con mantenimiento		30,000	30,000	30,000
Eléctrica	Sin mantenimiento		5,000	5,000	5,000
	Con mantenimiento		10,000	10,000	10,000
Peso					
3 Polos	Tipo extraíble		63	87	63
	Tipo fijo	Kg	34	44	34
4 Polos	Tipo extraíble		74	103	74
	Tipo fijo		44	55	44
Dimensiones (WxHxD)					
Internos	Tipo extraíble		328x460x368.4	399x460x368.4	328x460x368.4
	Tipo fijo	mm	337.4x404.4x295.8	408.4x404.4x295.8	337.4x404.4x295.8
	Tipo extraíble		413x460x368.4	514x460x368.4	413x460x368.4
	Tipo fijo		422.4x404.4x295.8	523.4x404.4x295.8	422.4x404.4x295.8

### Notas

- 1) 70 kA certificado en DEKRA
- 2) 4,000 AF
- 3) En caso de MCR y ajustes anulados, el INST es 50 ms.

CÓDIGO	REFERENCIA	DESCRIPCIÓN				PRECIO UNITARIO
--------	------------	-------------	--	--	--	-----------------

### MONOPOLARES

		In (A)	Curva de disparo	IEC/EN60898-1		IEC/EN60947-2		
HYU0544	HGD63M1PMCS0000C00001	1	C	127V=10KA	220V=6KA	127V=15KA	220V=10KA	\$ 28.200
HYU0545	HGD63M1PMCS0000C00002	2						\$ 28.200
HYU0546	HGD63M1PMCS0000C00003	3						\$ 28.200
HYU0547	HGD63M1PMCS0000C00004	4						\$ 18.200
HYU0548	HGD63M1PMCS0000C00006	6						\$ 18.200
HYU0549	HGD63M1PMCS0000C00010	10						\$ 18.200
HYU0550	HGD63M1PMCS0000C00016	16						\$ 18.200
HYU0551	HGD63M1PMCS0000C00020	20						\$ 18.200
HYU0552	HGD63M1PMCS0000C00025	25						\$ 18.200
HYU0553	HGD63M1PMCS0000C00032	32						\$ 18.200
HYU0554	HGD63M1PMCS0000C00040	40						\$ 18.200
HYU0555	HGD63M1PMCS0000C00050	50						\$ 18.200
HYU0556	HGD63M1PMCS0000C00063	63						\$ 18.200



HGD63N 1 POLOS



HGD63N 2 POLOS



HGD63N 3 POLOS

### BIPOLARES

		In (A)	Curva de disparo	IEC/EN60898-1		IEC/EN60947-2		
HYU0557	HGD63M2PMCS0000C00001	1	C	127V=10KA	220V=6KA	127V=15KA	220V=10KA	\$ 54.400
HYU0558	HGD63M2PMCS0000C00002	2						\$ 54.400
HYU0559	HGD63M2PMCS0000C00003	3						\$ 54.400
HYU0560	HGD63M2PMCS0000C00004	4						\$ 54.400
HYU0561	HGD63M2PMCS0000C00006	6						\$ 36.300
HYU0562	HGD63M2PMCS0000C00010	10						\$ 36.300
HYU0563	HGD63M2PMCS0000C00016	16						\$ 36.300
HYU0564	HGD63M2PMCS0000C00020	20						\$ 36.300
HYU0565	HGD63M2PMCS0000C00025	25						\$ 36.300
HYU0566	HGD63M2PMCS0000C00032	32						\$ 36.300
HYU0567	HGD63M2PMCS0000C00040	40						\$ 36.300
HYU0568	HGD63M2PMCS0000C00050	50						\$ 36.300
HYU0569	HGD63M2PMCS0000C00063	63						\$ 36.300

### TRIPOLARES

		In (A)	Curva de disparo	IEC/EN60898-1		IEC/EN60947-2		
HYU0570	HGD63M3PMCS0000C00001	1	C	127V=10KA	220V=6KA	127V=15KA	220V=10KA	\$ 72.500
HYU0571	HGD63M3PMCS0000C00002	2						\$ 72.500
HYU0572	HGD63M3PMCS0000C00003	3						\$ 72.500
HYU0573	HGD63M3PMCS0000C00004	4						\$ 54.500
HYU0574	HGD63M3PMCS0000C00006	6						\$ 54.500
HYU0575	HGD63M3PMCS0000C00010	10						\$ 54.500
HYU0576	HGD63M3PMCS0000C00016	16						\$ 54.500
HYU0577	HGD63M3PMCS0000C00020	20						\$ 54.500
HYU0578	HGD63M3PMCS0000C00025	25						\$ 54.500
HYU0579	HGD63M3PMCS0000C00032	32						\$ 54.500
HYU0580	HGD63M3PMCS0000C00040	40						\$ 54.500
HYU0581	HGD63M3PMCS0000C00050	50						\$ 54.500
HYU0582	HGD63M3PMCS0000C00063	63						\$ 54.500

# MINI INTERRUPTORES MCB



CÓDIGO	REFERENCIA	DESCRIPCIÓN				PRECIO UNITARIO
--------	------------	-------------	--	--	--	-----------------

## MONOPOLARES

		In (A)	Curva de disparo	IEC/EN60898-1		IEC/EN60947-2		
HYU0505	HGD63P1PMCS0000C00001	1						\$ 28.200
HYU0506	HGD63P1PMCS0000C00002	2						\$ 28.200
HYU0507	HGD63P1PMCS0000C00003	3						\$ 28.200
HYU0508	HGD63P1PMCS0000C00004	4						\$ 28.200
HYU0509	HGD63P1PMCS0000C00006	6						\$ 25.100
HYU0510	HGD63P1PMCS0000C00010	10						\$ 25.100
HYU0511	HGD63P1PMCS0000C00016	16	C	127V=15KA	220V=10KA	127V=20KA	220V=15KA	\$ 25.100
HYU0512	HGD63P1PMCS0000C00020	20						\$ 25.100
HYU0513	HGD63P1PMCS0000C00025	25						\$ 25.100
HYU0514	HGD63P1PMCS0000C00032	32						\$ 25.100
HYU0515	HGD63P1PMCS0000C00040	40						\$ 25.100
HYU0516	HGD63P1PMCS0000C00050	50						\$ 25.100
HYU0517	HGD63P1PMCS0000C00063	63						\$ 25.100



HGD63N 1 POLOS

## BIPOLARES

		In (A)	Curva de disparo	IEC/EN60898-1		IEC/EN60947-2		
HYU0518	HGD63P2PMCS0000C00001	1						\$ 77.800
HYU0519	HGD63P2PMCS0000C00002	2						\$ 77.800
HYU0520	HGD63P2PMCS0000C00003	3						\$ 77.800
HYU0521	HGD63P2PMCS0000C00004	4						\$ 77.800
HYU0522	HGD63P2PMCS0000C00006	6						\$ 52.300
HYU0523	HGD63P2PMCS0000C00010	10						\$ 52.300
HYU0524	HGD63P2PMCS0000C00016	16	C	127V=15KA	220V=10KA	127V=20KA	220V=15KA	\$ 52.300
HYU0525	HGD63P2PMCS0000C00020	20						\$ 52.300
HYU0526	HGD63P2PMCS0000C00025	25						\$ 52.300
HYU0527	HGD63P2PMCS0000C00032	32						\$ 52.300
HYU0528	HGD63P2PMCS0000C00040	40						\$ 77.800
HYU0529	HGD63P2PMCS0000C00050	50						\$ 77.800
HYU0530	HGD63P2PMCS0000C00063	63						\$ 77.800



HGD63N 2 POLOS

## TRIPOLARES

		In (A)	Curva de disparo	IEC/EN60898-1		IEC/EN60947-2		
HYU0531	HGD63P3PMCS0000C00001	1						\$ 83.600
HYU0532	HGD63P3PMCS0000C00002	2						\$ 83.600
HYU0533	HGD63P3PMCS0000C00003	3						\$ 83.600
HYU0534	HGD63P3PMCS0000C00004	4						\$ 83.600
HYU0535	HGD63P3PMCS0000C00006	6						\$ 83.600
HYU0536	HGD63P3PMCS0000C00010	10						\$ 83.600
HYU0537	HGD63P3PMCS0000C00016	16	C	127V=15KA	220V=10KA	127V=20KA	220V=15KA	\$ 83.600
HYU0538	HGD63P3PMCS0000C00020	20						\$ 83.600
HYU0539	HGD63P3PMCS0000C00025	25						\$ 83.600
HYU0540	HGD63P3PMCS0000C00032	32						\$ 83.600
HYU0541	HGD63P3PMCS0000C00040	40						\$ 89.600
HYU0542	HGD63P3PMCS0000C00050	50						\$ 89.600
HYU0543	HGD63P3PMCS0000C00063	63						\$ 89.600



HGD63N 3 POLOS



# MINI INTERRUPTORES MCB



CÓDIGO	REFERENCIA	DESCRIPCIÓN	PRECIO UNITARIO
--------	------------	-------------	-----------------

MONOPOLARES					
		In (A)	Curva de disparo	Capacidad de interrupción 240/440V (kA) IEC 60898	
** HYU0040	HGD63 N1PMCS0000C 00004	4		6	\$ 10.900
** HYU0048	HGD63 N1PMCS0000C 00050	50	C	6	\$ 9.400
** HYU0049	HGD63 N1PMCS0000C 00063	63	C	6	\$ 9.400



HGD63N 1 POLOS

BIPOLARES					
		In (A)	Curva de disparo	Capacidad de interrupción 240/440V (kA) IEC 60898	
** HYU0051	HGD63 N2PMCS0000C 00006	6	C	6	\$ 19.700
** HYU0052	HGD63 N2PMCS0000C 00010	10	C	6	\$ 21.800
** HYU0054	HGD63 N2PMCS0000C 00020	20	C	6	\$ 20.600



HGD63N 2 POLOS

TRIPOLARES					
		In (A)	Curva de disparo	Capacidad de interrupción 240/440V (kA) IEC 60898	
** HYU0061	HGD63 N3PMCS0000C 00006	6	C	6	\$ 31.000
** HYU0062	HGD63 N3PMCS0000C 00010	10	C	6	\$ 31.900
** HYU0063	HGD63 N3PMCS0000C 00016	16	C	6	\$ 32.100
** HYU0064	HGD63 N3PMCS0000C 00020	20	C	6	\$ 33.100
** HYU0065	HGD63 N3PMCS0000C 00025	25	C	6	\$ 31.200
** HYU0066	HGD63 N3PMCS0000C 00032	32	C	6	\$ 32.700
** HYU0067	HGD63 N3PMCS0000C 00040	40	C	6	\$ 31.400
** HYU0068	HGD63 N3PMCS0000C 00050	50	C	6	\$ 30.200
** HYU0069	HGD63 N3PMCS0000C 00063	63	C	6	\$ 30.900



HGD63N 3 POLOS

\* Producto bajo pedido

\*\* Producto última vez en lista de precios o hasta agotar inventarios  
NU Producto Nuevo



CERTIFICADO CONFORMIDAD  
**RETIE**  
EL-CS-200053



HGD63H 1 POLO

CÓDIGO	REFERENCIA	DESCRIPCIÓN	PRECIO UNITARIO
--------	------------	-------------	-----------------

**MONOPOLARES**

		In (A)	Curva de disparo	Capacidad de interrupción	PRECIO UNITARIO	
				240/120V (kA)		
				IEC 60947-2		
**	HYU0001	HGD63 H1PMCS0000C 00001	1	C	10/20	\$ 12.900
**	HYU0003	HGD63 H1PMCS0000C 00003	3	C	10/20	\$ 14.700
**	HYU0004	HGD63 H1PMCS0000C 00004	4	C	10/20	\$ 12.100
**	HYU0009	HGD63 H1PMCS0000C 00025	25	C	10/20	\$ 14.000
**	HYU0010	HGD63 H1PMCS0000C 00032	32	C	10/20	\$ 14.600
**	HYU0011	HGD63 H1PMCS0000C 00040	40	C	10/20	\$ 12.100
**	HYU0012	HGD63 H1PMCS0000C 00050	50	C	10/20	\$ 12.100
**	HYU0013	HGD63 H1PMCS0000C 00063	63	C	10/20	\$ 12.100



HGD63H 2 POLOS

**BIPOLARES**

		In (A)	Curva de disparo	Capacidad de interrupción	PRECIO UNITARIO	
				240/120V (kA)		
				IEC 60947-2		
**	HYU0014	HGD63 H2PMCS0000C 00001	1	C	10/20	\$ 26.400
**	HYU0016	HGD63 H2PMCS0000C 00003	3	C	10/20	\$ 29.100
**	HYU0017	HGD63 H2PMCS0000C 00004	4	C	10/20	\$ 28.800
**	HYU0018	HGD63 H2PMCS0000C 00006	6	C	10/20	\$ 29.000
**	HYU0020	HGD63 H2PMCS0000C 00016	16	C	10/20	\$ 29.000
**	HYU0022	HGD63 H2PMCS0000C 00025	25	C	10/20	\$ 26.300
**	HYU0025	HGD63 H2PMCS0000C 00050	50	C	10/20	\$ 25.600



\* Producto bajo pedido  
 \*\* Producto última vez en lista de precios o hasta agotar inventarios  
 NU Producto Nuevo

# MINI INTERRUPTORES MCB



CÓDIGO	REFERENCIA	DESCRIPCIÓN			PRECIO UNITARIO	
<b>TRIPOLARES</b>						
				<b>Capacidad de interrupción 240/120V (kA) IEC 60947-2</b>		
		<b>In (A)</b>	<b>Curva de disparo</b>			
** HYU0028	HGD63 H3PMCS0000C 00002	2	C	10/20	\$ 43.700	
** HYU0029	HGD63 H3PMCS0000C 00003	3	C	10/20	\$ 40.200	
** HYU0030	HGD63 H3PMCS0000C 00004	4	C	10/20	\$ 40.200	
** HYU0032	HGD63 H3PMCS0000C 00010	10	C	10/20	\$ 45.700	
** HYU0033	HGD63 H3PMCS0000C 00016	16	C	10/20	\$ 43.600	
** HYU0034	HGD63 H3PMCS0000C 00020	20	C	10/20	\$ 45.700	
** HYU0039	HGD63 H3PMCS0000C 00063	63	C	10/20	\$ 44.600	
<b>INTERRUPTORES DIFERENCIALES HRC Deluxe Type</b>						
		<b>Corriente Nominal In (A)</b>	<b>Corriente residual de operación (mA)</b>	<b>Número de Polos</b>	<b>Tipo</b>	
** HYU0085	HRC63 2PG4S0000C 00025G	25	30	2P (1P+N)	AC	\$ 71.000
** HYU0086	HRC63 2PG4S0000C 00040G	40	30	2P (1P+N)	AC	\$ 65.800
** HYU0087	HRC63 4PG4S0000C 00025G	25	30	4P (3P+N)	AC	\$ 91.400
** HYU0088	HRC63 4PG4S0000C 00040G	40	30	4P (3P+N)	AC	\$ 102.500
<b>ACCESORIOS</b>						
** HYU0070	AXT HGD63H	Contacto auxiliar y alarma 1NA+1NC para HGD63N/H			\$ 24.900	



HGD63H 3 POLOS



HRC63 & HRC100

\* Producto bajo pedido

\*\* Producto última vez en lista de precios o hasta agotar inventarios

NU Producto Nuevo

# ESPECIFICACIONES TÉCNICAS

## MINI INTERRUPTORES - MCB

Modelo	HGD-63N, 63 A	HGD-63H, 63 A	HGD-63M, 63 A	HGD-63P, 63 A
Norma de referencia	IEC/EN 60898-1	IEC/EN 60898-1 ; IEC/EN 60947-2	IEC/EN 60898-1, IEC/EN 60947-2	IEC/EN 60898-1, IEC/EN 60947-2
Núm. de polos	1P, 2P, 3P	1P, 2P, 3P	1P, 2P, 3P	1P, 2P, 3P
Intensidad nominal (In)	1, 2, 3, 4, 5, 6, 10, 16, 20, 25, 32, 40, 50, 63 A	1, 2, 3, 4, 5, 6, 10, 16, 20, 25, 32, 40, 50, 63 A	1, 2, 3, 4, 5, 6, 10, 16, 20, 25, 32, 40, 50, 63 A	1, 2, 3, 4, 5, 6, 10, 16, 20, 25, 32, 40, 50, 63 A
Tensión de empleo máx. (Ue)	AC 240/415 V	AC 240/415 V	AC 240/415 V	AC 240/415 V
Frecuencia (F)	50/60 Hz	50/60 Hz	50/60 Hz	50/60 Hz
Poder de corte (Icn)	6 kA (Ics=100 % Icn)	10 kA (Ics=100 % Icn)	6 kA (Ics=100 % Icn)	10 kA (Ics=75 % Icn)
Característica de disparo (curva)	(5-10) In - Curva C	(5-10) In - Curva C	(5-10) In - Curva C	(5-10) In - Curva C
Tensión asignada de aislamiento (Ui)	500 V	500 V	500 V	500 V
Tensión nominal de resistencia a los impulsos (Uimp)	4 kV	4 kV	4 kV	4 kV
Resistencia dieléctrica	2.5 kV	2.5 kV	2.5 kV	2.5 kV
Endurancia Eléctrica	10.000	10.000	10.000	10.000
Mecánica (núm. de maniobras)	20.000	20.000	20.000	20.000
Temperatura de funcionamiento	-5 °C a + 55 °C	-5 °C a + 55 °C	-5 °C a + 55 °C	-5 °C a + 55 °C
Humedad	95 % RH	95 % RH	95 % RH	95 % RH
Clase de limitación de energía	3	3	3	3
Tamaño del terminal (máx)	35 mm <sup>2</sup>	35 mm <sup>2</sup>	35 mm <sup>2</sup>	35 mm <sup>2</sup>
Par de apriete máximo	2 N·m	2 N·m	2 N·m	2 N·m
Vibración	3 g	3 g	3 g	3 g
Grado de protección IP	IP20	IP20	IP20	IP20
Indicador visual de posición de contacto	Rojo-ON, Verde-OFF	Rojo-ON, Verde-OFF	Rojo-ON, Verde-OFF	Rojo-ON, Verde-OFF
Peso neto por polo	0.125 kg	0.125 kg	0.125 kg	0.125 kg
Dimensiones (Alto x Profundo x Ancho) por polo	87.5 x 71.7 x 17.7 mm	87.5 x 71.7 x 17.7 mm	87.5 x 71.7 x 17.7 mm	87.5 x 71.7 x 17.7 mm
Montaje	Riel DIN	Riel DIN	Riel DIN	Riel DIN
Posición de instalación	Vertical/Horizontal	Vertical/Horizontal	Vertical/Horizontal	Vertical/Horizontal
Carcasa y cubierta	Material termoplástico moldeado, ignífugo	Material termoplástico moldeado, ignífugo	Material termoplástico moldeado, ignífugo	Material termoplástico moldeado, ignífugo
Tipo conexión peine lado superior/inferior	Tipo Pin/Horquilla (Inferior)	Tipo Pin/Horquilla (Inferior)	Tipo Pin/Horquilla (Inferior)	Tipo Pin/Horquilla (Inferior)
AUX/ALT/SHT/UVT/OVT	Sí	Sí	Sí	Sí

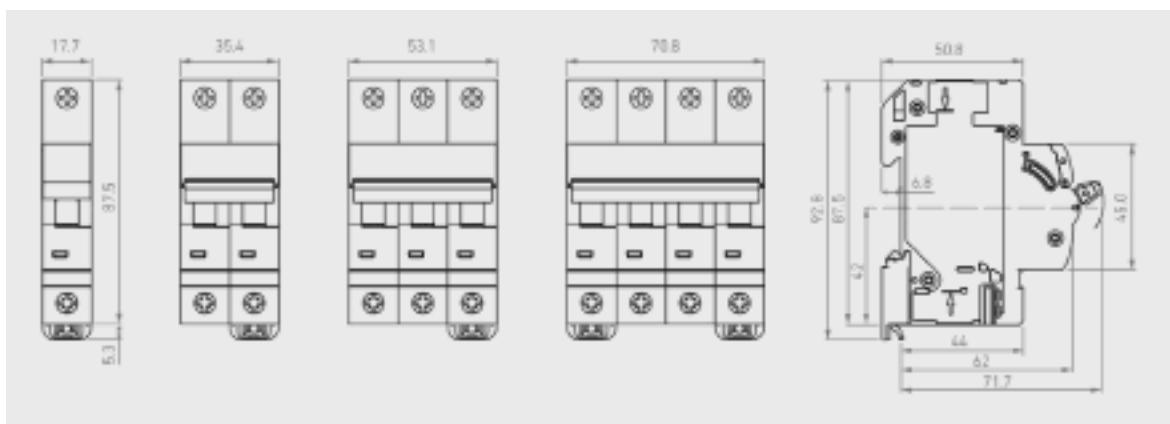



# ESPECIFICACIONES TÉCNICAS

## INTERRUPTORES DIFERENCIALES - RCB





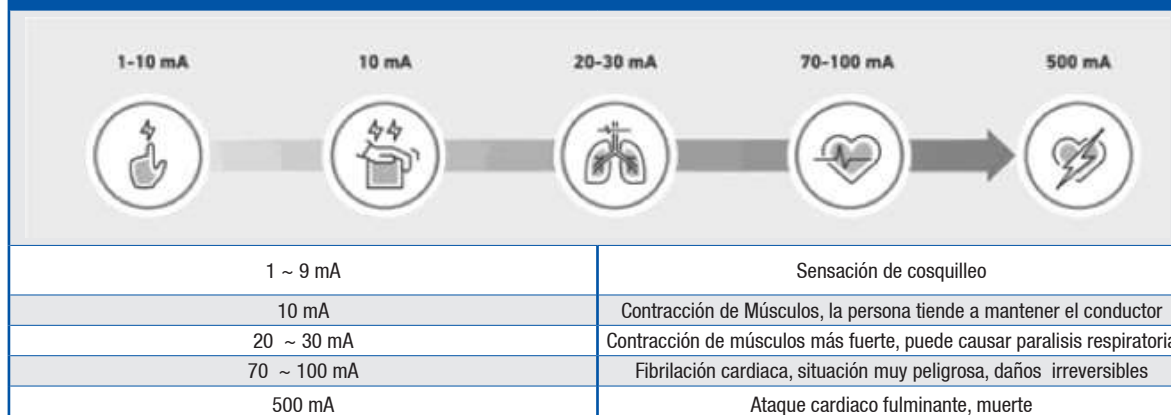

Modelo	HRC63	HRC100, 100 AF
Norma de referencia	IEC/EN 61008-1	IEC/EN 61008-1
Núm. de polos	2P (N + 1P), 4P (N + 3P)	2P (N + 1P), 4P (N + 3P)
Intensidad nominal (In)	25, 40, 63 A	80 A
Tensión de empleo (Ue)	AC 240/415 V	AC 240/415 V
Frecuencia (F)	50/60 Hz	50/60 Hz
Poder de corte (Inc)	10 kA	10 kA
Sensibilidad (IΔc)	30 mA	30 mA
Poder asignado de cierre (Lm)	630 A o 10 In, el que sea mayor	630 A o 10 In, el que sea mayor
Carac. en función de la presencia fugas con componente en cc	Tipo 'A' y tipo 'AC'	Tipo 'A' y tipo 'AC'
Tiempo de disparo	1 IΔn < 300 ms, 5 IΔn < 40 ms	1 IΔn < 300 ms, 5 IΔn < 40 ms
Tensión de aislamiento (Ui)	500 V	500 V
Tensión nominal de resistencia impulsos (Uimp)	4 kV	4 kV
Resistencia dieléctrica	2.5 kV	2.5 kV
Endurancia Eléctrica / Mecánica de maniobras) Mínimo	10,000/20,000	10,000/20,000
Temperatura de funcionamiento	-25 °C a + 55 °C	-25 °C a + 55 °C
Humedad	95 % RH	95 % RH
Tamaño del terminal (máx.)	35 mm <sup>2</sup>	50 mm <sup>2</sup>
Par de apriete máximo	2 N·m	2.5 N·m
Vibración	3 g	3 g
Grado de protección IP	IP20	IP20
Indicador visual de posición contacto	Rojo-ON, Verde-OFF	Rojo-ON, Verde-OFF
Peso neto en kg	0.215 kg (en 2P) ; 0.335 kg (en 4P)	0.230 kg (en 2P) ; 0.404 kg (en 4P)
Dimensiones (Alto x Profundo Ancho) por polo en mm	87.5 x 71.7 x 35.9 mm (en 2P) ; 87.5 x 71.7 x 72.0 mm (en 4P)	88.2 x 71.7 x 35.9 mm (en 2P) ; 88.2 x 71.7 x 72.0 mm (en 4P)
Montaje	Clip 35 mm x 7.5 mm carril DIN	Clip 35 mm x 7.5 mm carril DIN
Posición de instalación	Vertical/Horizontal	Vertical/Horizontal
Carcasa y cubierta	Material termoplástico moldeado, ignífugo	Material termoplástico moldeado, ignífugo
Tipo conexión peine	Tipo Pin/Horquilla	Tipo Pin/Horquilla
Contactos auxiliares	Sí	No

### Efectos de la corriente en el cuerpo Humano

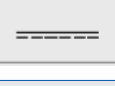

## ESPECIFICACIONES TÉCNICAS

### INTERRUPTORES DIFERENCIALES - RCB

Tipos de diferenciales	AC	A	F (SI) Super inmunizado	B
<b>CARACTERÍSTICAS</b>	<p>Detecta solo corriente residual alterna. Tiene nula efectividad ante armónicos y otros.</p> <p>Los semiconductores generan corrientes de fuga que no son detectadas por los de clase AC</p>	<p>Detecta corriente residual y pulsante que ocurre repentinamente o aumenta lentamente en magnitud.</p>	<p>Detecta corriente residual alterna hasta 1kHz y pulsante, así como frecuencias mezcladas por fugas en la red eléctrica</p>	<p>Detecta corriente residual alterna hasta 1kHz y pulsante y pura continua. Se utilizan para detectar corrientes de fuga de DC.</p>
<b>TIPO DE CARGA</b>	<p>Cargas resistivas, inductivas y capacitivas sin componentes electrónicos.</p> <p>Ejemplos: Iluminación halógena, hornos, calentadores, Estufas eléctricas.</p>	<p>Cargas con componentes electrónicos.</p> <p>Ejemplos: Aire acondicionado, Iluminación led, computadores</p>	<p>Equipos con control de frecuencia o rectificación de AC</p> <p>Ejemplos: Variadores de frecuencia, Aire acondicionado con variador de frecuencia, UPS</p>	<p>Equipos especiales. Ejemplos: Cargadores de vehículos eléctricos, Inversores y cargadores de baterías trifásicos</p>
<b>FORMA DE ONDA</b>				
	SI	SI	SI	SI
		SI	SI	SI
		SI	SI	SI
		SI	SI	SI
			SI	SI
				SI
				SI



CÓDIGO	REFERENCIA	DESCRIPCIÓN	PRECIO UNITARIO
--------	------------	-------------	-----------------

GUARDAMOTORES					
		Rango de Corriente (A)	Capacidad de ruptura (Icu)		
			220V	440V	
HYU0274	MMS32 K1P00	0.63 - 1	100	100	\$ 162.100
HYU0275	MMS32 K01P6	1 - 1.6	100	100	\$ 162.100
HYU0276	MMS32 K02P5	1.6 - 2.5	100	100	\$ 162.100
HYU0277	MMS32 K0004	2.5 - 4	100	100	\$ 162.100
HYU0278	MMS32 K06P3	4 - 6.3	100	50	\$ 162.100
HYU0279	MMS32 K0010	6 - 10	100	15	\$ 162.100
HYU0280	MMS32 K0014	9 - 14	100	8	\$ 162.100
HYU0281	MMS32 K0018	13 - 18	100	8	\$ 162.100
HYU0282	MMS32 K0023	17 - 23	50	6	\$ 162.100
HYU0283	MMS32 K0025	20 - 25	50	6	\$ 162.100
HYU0284	MMS32 K0032	24 - 32	50	6	\$ 162.100
HYU0285	MMS80 K0040	25 - 40	100	50	\$ 477.000
HYU0286	MMS80 K0063	40 - 63	100	50	\$ 517.500
HYU0287	MMS80 K0080	56 - 80	100	10	\$ 526.400



MMS32 -MMS80



MMS32 -KA

ACCESORIOS			
Para Guardamotor MMS32K			
HYU0288	MMS32 KAUXT11	Contacto Auxiliar de estado de 1NA + 1 NC, montaje Frontal para MMS32K	\$ 32.900
HYU0289	MMS32 KAUXS11	Contacto Auxiliar de estado de 1NA + 1 NC, montaje Lateral para MMS32K	\$ 42.300
HYU0290	MMS80 KAUXS11	Contacto Auxiliar de estado de 1NA + 1 NC, montaje Lateral para MMS80K	\$ 67.300
HYU0292	MS32 KAXT1010	Contacto Auxiliar de falla (1 NA) y estado (1NA), montaje lateral, para MMS32K	\$ 77.600



CÓDIGO	REFERENCIA	DESCRIPCIÓN				PRECIO UNITARIO
--------	------------	-------------	--	--	--	-----------------

## CONTACTORES AC HGC9-100

		Corriente Max de Operación 220/440V (A)		Potencia Max. De Operación en AC3 (kW)		Tensión de operación de la bobina (V)	Contactos Auxiliares	
		AC1	AC3	220V	440V		440V	
HYU0098	HGC9 11NS A110	25	9	2,5	4	AC110	1NA+1NC	\$ 115.200
HYU0099	HGC9 11NS A220	25	9	2,5	4	AC220	1NA+1NC	\$ 115.200
HYU0102	HGC12 11NS A110	30	12	3,5	5,5	AC110	1NA+1NC	\$ 126.900
HYU0103	HGC12 11NS A220	30	12	3,5	5,5	AC220	1NA+1NC	\$ 126.900
HYU0106	HGC18 11NS A110	40	18	4,5	7,5	AC110	1NA+1NC	\$ 145.500
HYU0107	HGC18 11NS A220	40	18	4,5	7,5	AC220	1NA+1NC	\$ 145.500
HYU0110	HGC25 11NS A110	45	25	5,5	11	AC110	1NA+1NC	\$ 182.000
HYU0111	HGC25 11NS A220	45	25	5,5	11	AC220	1NA+1NC	\$ 182.000
HYU0114	HGC32 11NS A110	55	32	7,5	15	AC110	1NA+1NC	\$ 192.700
HYU0115	HGC32 11NS A220	55	32	7,5	15	AC220	1NA+1NC	\$ 192.700
HYU0118	HGC40 11NS A110	60	40	11	18,5	AC110	1NA+1NC	\$ 245.600
HYU0119	HGC40 11NS A220	60	40	11	18,5	AC220	1NA+1NC	\$ 245.600
HYU0122	HGC50 22NS A110	70	50	15	22	AC110	2NA+2NC	\$ 375.800
HYU0123	HGC50 22NS A220	70	50	15	22	AC220	2NA+2NC	\$ 375.800
HYU0126	HGC65 22NS A110	85	65	18,5	30	AC110	2NA+2NC	\$ 440.300
HYU0127	HGC65 22NS A220	85	65	18,5	30	AC220	2NA+2NC	\$ 440.300
HYU0130	HGC85 22NS A110	125	85	25	45	AC110	2NA+2NC	\$ 550.100
HYU0131	HGC85 22NS A220	125	85	25	45	AC220	2NA+2NC	\$ 550.100
HYU0134	HGC100 22NS A110	145	100	30	55	AC110	2NA+2NC	\$ 666.800
HYU0135	HGC100 22NS A220	145	100	30	55	AC220	2NA+2NC	\$ 666.800



HGC9 - 18



HGC85 - 100



HGC130- 300



HGC400- 800

## CONTACTORES AC HGC130-300

		Corriente Max de Operación 220/440V (A)		Potencia Max. De Operación en AC3 (kW)		Tensión de operación de la bobina (V)	Contactos Auxiliares	
		AC1	AC3	220V	440V		440V	
HYU0138	HGC130 22NS F220	180	130	40	65	AC/DC 100 ~ 240	2NA+2NC	\$ 1.127.300
HYU0141	HGC150 22NS F220	210	150	45	75	AC/DC 100 ~ 240	2NA+2NC	\$ 1.257.900
HYU0143	HGC185 22NS F220	275	185	55	90	AC/DC 100 ~ 240	2NA+2NC	\$ 1.714.900
HYU0145	HGC225 22NS F220	315	225	75	132	AC/DC 100 ~ 240	2NA+2NC	\$ 1.850.000
HYU0147	HGC265 22NS F220	350	265	80	147	AC/DC 100 ~ 240	2NA+2NC	\$ 2.212.500
HYU0149	HGC300 22NS F220	400	300	90	160	AC/DC 100 ~ 240	2NA+2NC	\$ 2.932.600

## CONTACTORES AC HGC400-800

		Corriente Max de Operación 220/440V (A)		Potencia Max. De Operación en AC3 (kW)		Tensión de operación de la bobina (V)	Contactos Auxiliares	
		AC1	AC3	220V	440V		440V	
HYU0151	HGC400 22NS F220	500	400	125	220	AC/DC 100 ~ 240	2NA+2NC	\$ 3.779.100
HYU0153	HGC500 22NS F220	550	500	140	250	AC/DC 100 ~ 240	2NA+2NC	\$ 5.000.900
HYU0155	HGC630 22NS F220	750	630	190	330	AC/DC 220	2NA+2NC	\$ 10.459.900
HYU0157	HGC800 22NS F220	900	800	220	440	AC/DC 220	2NA+2NC	\$ 11.943.200





CÓDIGO	REFERENCIA	DESCRIPCIÓN	PRECIO UNITARIO
--------	------------	-------------	-----------------

### CONTACTORES DC HGC9-65

		Corriente Max de Operación 220/440V (A)		Potencia Max. De Operación en AC3 (kW)		Tensión de operación de la bobina (V)		
		AC1	AC3	220V	440V			
*	HYU0159	HGC9 11NS D024	25	9	2,5	4	DC24	\$ 178.300
*	HYU0162	HGC12 11NS D024	30	12	3,5	5,5	DC24	\$ 201.400
*	HYU0165	HGC18 11NS D024	40	18	4,5	7,5	DC24	\$ 209.900
*	HYU0168	HGC25 11NS D024	45	25	5,5	11	DC24	\$ 263.800
*	HYU0171	HGC32 11NS D024	55	32	7,5	15	DC24	\$ 282.000
*	HYU0174	HGC40 11NS D024	60	40	11	18,5	DC24	\$ 320.200
*	HYU0177	HGC50 21NS D024	70	50	15	22	DC24	\$ 463.900
*	HYU0180	HGC65 21NS D024	85	65	18,5	30	DC24	\$ 540.100



HGC 9 - 65



HGC 12C-50C

### CONTACTORES PARA CONDENSADORES, CON RESISTENCIAS DE PRECARGA

		Potencia Reactiva kVAR		Tensión de operación de la bobina (V)	Contactos Auxiliares		
		220V AC	440V AC				
	HYU0198	HGC12C 22NS A110	6,7	12,0	110V AC	2NA+2NC	\$ 300.600
	HYU0199	HGC12C 22NS A220	6,7	12,0	220 VAC	2NA+2NC	\$ 300.600
	HYU0201	HGC18C 22NS A110	8,5	16,7	110V AC	2NA+2NC	\$ 317.300
	HYU0202	HGC18C 22NS A220	8,5	16,7	220 VAC	2NA+2NC	\$ 317.300
	HYU0204	HGC25C 22NS A110	10,0	20,0	110V AC	2NA+2NC	\$ 359.100
	HYU0205	HGC25C 22NS A220	10,0	20,0	220 VAC	2NA+2NC	\$ 359.100
	HYU0207	HGC40C 22NS A110	15,0	29,0	110V AC	2NA+2NC	\$ 500.300
	HYU0208	HGC40C 22NS A220	15,0	29,0	220 VAC	2NA+2NC	\$ 500.300
	HYU0210	HGC50C 22NS A110	19,0	40,0	110V AC	2NA+2NC	\$ 564.100
	HYU0211	HGC50C 22NS A220	19,0	40,0	220 VAC	2NA+2NC	\$ 564.100

\* Producto bajo pedido

\*\* Producto última vez en lista de precios o hasta agotar inventarios

NU Producto Nuevo



CÓDIGO	REFERENCIA	DESCRIPCIÓN	PRECIO UNITARIO
--------	------------	-------------	-----------------

**CONTACTORES AUXILIARES**

		Tensión de operación de la bobina (V)	Contactos Auxiliares	
HYU0183	HGR 22NS A024	24V AC	2NA+2NC	\$ 136.200
HYU0184	HGR 22NS A110	110 VAC	2NA+2NC	\$ 116.100
HYU0185	HGR 22NS A220	220V AC	2NA+2NC	\$ 116.100
HYU0187	HGR 31NS A024	24V AC	3NA+1NC	\$ 136.200
HYU0188	HGR 31NS A110	110V AC	3NA+1NC	\$ 116.100
HYU0189	HGR 31NS A220	220 VAC	3NA+1NC	\$ 116.100
HYU0192	HGR 40NS A110	110V AC	4NA	\$ 116.100
HYU0193	HGR 40NS A220	220V AC	4NA	\$ 116.100
HYU0195	HGR 22PS D024	24V DC	2NA+2NC	\$ 236.800
HYU0196	HGR 31PS D024	24V DC	3NA+1NC	\$ 236.800
HYU0197	HGR 40PS D024	24V DC	4NA	\$ 236.800



HGR



1) Contacto auxiliar (frontal)  
2) Contacto auxiliar (lateral)

HG

**BLOQUES DE CONTACTOS AUXILIARES**

		Tipo de montaje	Para contactor	Contactos Auxiliares	
HYU0213	HG CTB 11NS	Frontal	HGC9 ~ 100 & HGR	1NA+1NC	\$ 40.700
HYU0215	HG CTB 22NS	Frontal	HGC9 ~ 100 & HGR	2NA+2NC	\$ 66.200
HYU0218	HGC SB40 11NS	Lateral	HGC9 ~ 40	1NA+1NC	\$ 30.000
HYU0219	HGC SB800 11NS	Lateral	HGC115 ~ 800	1NA+1NC	\$ 78.300

**ENCLAVAMIENTO MECÁNICO PARA CONTACTORES**

		Para contactor	
HYU0220	HGC IU40	HGC9 ~ 40	\$ 56.800
HYU0221	HGC IU100	HGC50 ~ 100	\$ 60.100
HYU0222	HGC IU265	HGC115 ~ 265	\$ 63.500
HYU0223	HGC IU800	HGC300 ~ 800	\$ 450.000



HGC IU



\* Producto bajo pedido  
\*\* Producto última vez en lista de precios o hasta agotar inventarios  
NU Producto Nuevo

CÓDIGO	REFERENCIA	DESCRIPCIÓN	PRECIO UNITARIO
--------	------------	-------------	-----------------

## BOBINAS PARA CONTACTORES HGC

		Tensión de operación de la bobina (V)	Aplica a:		
*	HYU0485	HGC OL18 A024	24V AC	HGC9 ~ 18	BAJO CONSULTA
NU	HYU0486	HGC OL18 A110	110V AC	HGC9 ~ 18	BAJO CONSULTA
NU	HYU0487	HGC OL18 A220	220V AC	HGC9 ~ 18	BAJO CONSULTA
*	HYU0488	HGC OL18 A440	440V AC	HGC9 ~ 18	BAJO CONSULTA
*	HYU0224	HGC OL40 A024	24V AC	HGC25 ~ 40	\$ 56.200
	HYU0225	HGC OL40 A110	110V AC	HGC25 ~ 40	\$ 56.200
	HYU0226	HGC OL40 A220	220V AC	HGC25 ~ 40	\$ 56.200
*	HYU0227	HGC OL40 A440	440V AC	HGC25 ~ 40	\$ 56.200
*	HYU0228	HGC OL65 A024	24V AC	HGC50 ~ 65	\$ 66.000
	HYU0229	HGC OL65 A110	110V AC	HGC50 ~ 65	\$ 66.000
	HYU0230	HGC OL65 A220	220V AC	HGC50 ~ 65	\$ 66.000
*	HYU0231	HGC OL65 A440	440V AC	HGC50 ~ 65	\$ 66.000
*	HYU0232	HGC OL100 A024	24V AC	HGC75 ~ 100	\$ 80.700
	HYU0233	HGC OL100 A110	110V AC	HGC75 ~ 100	\$ 80.700
	HYU0234	HGC OL100 A220	220V AC	HGC75 ~ 100	\$ 80.700
*	HYU0235	HGC OL100 A440	440V AC	HGC75 ~ 100	\$ 80.700
	HYU0236	HGC OL150 F220	220V AC	HGC115 ~ 150	\$ 375.400
*	HYU0237	HGC OL150 F440	440V AC	HGC115 ~ 150	\$ 375.400
	HYU0238	HGC OL265 F220	220V AC	HGC185 ~ 265	\$ 581.000
*	HYU0239	HGC OL265 F440	440V AC	HGC185 ~ 265	\$ 581.000
**	HYU0240	HGC OL500 F220	220V AC	HGC300 ~ 500	\$ 839.500
*	HYU0241	HGC OL500 F440	440V AC	HGC300 ~ 500	\$ 839.500
	HYU0615	HGC COL800 F220	220V AC/DC	HGC630 ~ 800	\$ 1.607.900
*	HYU0242	HGC OL40 D024	24V DC	HGC25 ~ 40	\$ 63.200
*	HYU0243	HGC OL40 D048	48V DC	HGC25 ~ 40	\$ 63.200
*	HYU0244	HGC OL40 D110	110V DC	HGC25 ~ 40	\$ 63.200
*	HYU0245	HGC OL65 D024	24V DC	HGC50 ~ 65	\$ 70.700
*	HYU0246	HGC OL65 D048	48V DC	HGC50 ~ 65	\$ 70.700
*	HYU0247	HGC OL65 D110	110V DC	HGC50 ~ 65	\$ 70.700

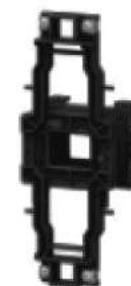

HGC OL18-100



HGC115- 800  
Cambio de Bobina sin uso de herramienta

\* Producto bajo pedido

\*\* Producto última vez en lista de precios o hasta agotar inventarios

NU Producto Nuevo

MEDIDAS			
Tamaño AC	Ancho (mm)	Alto (mm)	Profundo (mm)
HGC9 ~ 18	45	94,2	91,2
HGC25 ~ 40	45	99,6	96,6
HGC50 ~ 65	55	123,6	129
HGC85 ~ 100	70	146	153
HGC130 ~ 150	103	155	145,1
HGC185 ~ 265	138	204	174,2
HGC300 ~ 500	163	243	203
HGC630 ~ 800	276	314	255,3

Certificaciones de Contactores:

- CB Certification (KTC) : IEC 60947-4-1
- CE Mark
- CCC Certification
- Vessel Certification : LR, ABS, KR, BV, DNV-GL, NK, RINA



# ESPECIFICACIONES TÉCNICAS

## CONTACTORES MC

Modelo				HGC9	HGC12	HGC18
Norma IEC 60947-4						
Tensión de aislamiento [Ui] V				800	800	800
Tensión nominal de empleo [Ue] V				690	690	690
Tensión nominal impulsional [Uimp] kV				6	6	6
Corriente nominal Ith (AC1) A				25	30	40
AC3	200 ~ 240 V	kW/A		2.5/9	3.5/12	4.5/18
	380 ~ 440 V			4/9	5.5/12	7.5/18
	500 ~ 550 V			4/7	7.5/12	8.5/13
	660 ~ 690 V			4/6	7.5/9	7.5/9
	1,000 V			-	-	-
	Vida útil	Eléctrica	x10,000	250	250	250
	Mecánica	x10,000	1500	1500	1,500	
AC4	200 ~ 240 V	kW/A		1.5/8	2.2/11	3.7/16
	380 ~ 440 V			2.2/6	4/9	4/11
	Vida útil eléctrica		x10,000	3	3	3
Método de instalación				Tornillo y Carril DIN		
<b>Contactos auxiliares</b>						
Estándar	AC			1NA 1NC o 2NA 2NC		
	AC (Tipo B)			1NA		
	DC			1NA 1NC o 2NA 2NC		
Adicional	AC			2NA 2NC		
	DC			2NA 2NC		
<b>Dimensiones</b>						
AC	W×H×D	mm		45×94.2×91.1		
AC (Tipo B)				45×75×86		
DC				45×94.2×124		
Operación bobina AC	Cierre		VA	80	80	80
	Mantenimiento		VA/W	10/2.5	10/2.5	10/2.5
Operación bobina DC	Cierre		W	10	10	10
	Mantenimiento		W	10	10	10



# ESPECIFICACIONES TÉCNICAS

## CONTACTORES MC

Modelo				HGC25	HGC32	HGC40	HGC50	HGC65	HGC85	HGC100
Norma IEC 60947-4										
Tensión de aislamiento [Ui] V				800	800	800	1,000	1,000	1,000	1,000
Tensión nominal de empleo [Ue] V				690	690	690	690	690	690	690
Tensión nominal impulsional [Uimp] kV				6	6	6	8	8	8	8
Corriente nominal Ith (AC1) A				45	55	60	70	85	125	145
AC3	200 ~ 240 V	kW/A		5.5/25	7.5/32	11/40	15/50	18.5/65	25/85	30/100
	380 ~ 440 V			11/25	15/32	18.5/40	22/50	30/65	45/85	55/100
	500 ~ 550 V			15/22	18.5/28	22/32	30/43	33/60	50/75	55/85
	660 ~ 690 V			15/17	18.5/20	22/23	30/28	33/35	45/45	50/65
	1,000 V			-	-	-	-	-	-	-
	Vida útil	Eléctrica	x10,000	250	200	200	200	200	200	200
	Mecánica	x10,000	1,500	1,500	1,500	1,500	1,500	1,000	1,000	
AC4	200 ~ 240 V	kW/A		3.7/18	4.5/22	5.5/25	7.5/35	11/50	15/65	17/72
	380 ~ 440 V			5.5/13	7.5/17	11/24	15/32	22/47	30/62	33/68
	Vida útil eléctrica		x10,000	3	3	3	3	3	3	3
Método de instalación				Tornillo y Carril DIN			Tornillo y Carril DIN		Tornillo y Carril DIN	
<b>Contactos auxiliares</b>										
Estándar	AC			1NA 1NC o 2NA 2NC			2NA 2NC		2NA 2NC	
	AC (Tipo B)			1NA			1NA		1NA	
	DC			1NA 1NC o 2NA 2NC			2NA 1NC		2NA 1NC	
Adicional	AC			2NA 2NC			2NA 2NC		2NA 2NC	
	DC			2NA 2NC			1NA 1NC		1NA 1NC	
<b>Dimensiones</b>										
AC	W×H×D	mm		45×99.6×96.6			55×123.6×129		70×146×153	
AC (Tipo B)				54×84×92			55×123.6×129		70×146×153	
DC				45×99.6×129.5			55×123.6×129		70×146×153	
Operación bobina AC	Cierre		VA	80	80	80	200	200	300	300
	Mantenimiento		VA/W	10/2.5	10/2.5	10/2.5	15/5	15/5	25/10	25/10
Operación bobina DC	Cierre		W	10	10	10	200	200	350	350
	Mantenimiento		W	10	10	10	5	5	8	8

## 115 - 800 AE

HGC115	HGC130	HGC150	HGC185	HGC225	HGC265	HGC300	HGC400	HGC500	HGC630	HGC800
1,000	1,000	1,000	1,000	1,000	1,000	1,000	1,000	1,000	1,000	1,000
1,000	1,000	1,000	1,000	1,000	1,000	1,000	1,000	1,000	1,000	1,000
8	8	8	8	8	8	8	8	8	8	8
160	180	210	275	315	350	400	500	550	750	900
37/115	40/130	45/150	55/185	75/225	80/265	90/300	125/400	140/500	190/630	220/800
60/115	65/130	75/150	90/185	132/225	147/265	160/300	220/400	250/500	330/630	440/800
59/100	70/120	90/140	110/180	132/200	150/225	200/273	250/300	300/426	330/500	500/720
55/65	75/82	90/120	110/120	132/150	160/173	200/220	250/300	335/360	400/412	500/630
65/50	75/54	90/66	110/78	132/96	160/113	200/141	250/178	275/192	300/213	400/284
100	100	100	100	100	100	100	100	50	50	50
500	500	500	500	500	500	500	500	500	500	500
19/80	22/93	30/125	37/150	45/185	50/200	55/220	75/300	90/350	110/400	160/630
37/75	45/90	55/110	75/150	90/185	102/200	110/220	150/300	175/350	200/400	300/630
3	3	3	3	3	3	3	3	3	3	3
Screw Mounting			Screw Mounting			Screw Mounting			Screw Mounting	
2N02NC			2N02NC			2N02NC			2N02NC	
2N02NC			2N02NC			2N02NC			2N02NC	
103X155X145.1			138X204X174.2			163X243X203			276X314X255.3	

# ESPECIFICACIONES TÉCNICAS

## CONTACTORES MC

### Estrella-Triángulo a 220VAC

Potencia	In	Línea	Delta	Estrella	Térmico
Hp	FLC	(C1)	(C2)	(C3)	TOR
7.5	22	HGC25	HGC25	HGC18	HGT40K
10	32	HGC32	HGC32	HGC25	HGT40K
15	40	HGC40	HGC40	HGC32	HGT40K
20	50	HGC50	HGC50	HGC32	HGT65K
25	70	HGC50	HGC50	HGC40	HGT65K
30	80	HGC75	HGC75	HGC40	HGT100K
40	110	HGC100	HGC100	HGC50	HGT100K
50	130	HGC115	HGC115	HGC65	HGT150K
60	150	HGC130	HGC130	HGC65	HGT150K
75	180	HGC150	HGC150	HGC100	HGT150K
100	260	HGC185	HGC185	HGC115	HGT265K
125	300	HGC225	HGC225	HGC130	HGT265K
150	367	HGC300	HGC300	HGC150	HGT500K
180	434	HGC400	HGC400	HGC225	HGT500K
220	519	HGC400	HGC400	HGC225	HGT500K
350	810	HGC630	HGC630	HGC400	HGT800K

### Estrella-Triangulo a 440VAC

Potencia	In	Línea	Delta	Estrella	Térmico
Hp	FLC	(C1)	(C2)	(C3)	TOR
7.5	22	HGC25	HGC25	HGC18	HGT40K
10	32	HGC32	HGC32	HGC25	HGT40K
15	40	HGC40	HGC40	HGC32	HGT40K
20	50	HGC50	HGC50	HGC32	HGT65K
25	70	HGC50	HGC50	HGC40	HGT65K
30	80	HGC75	HGC75	HGC40	HGT100K
40	110	HGC100	HGC100	HGC50	HGT100K
50	130	HGC115	HGC115	HGC65	HGT150K
60	150	HGC130	HGC130	HGC65	HGT150K
75	180	HGC150	HGC150	HGC100	HGT150K
100	260	HGC185	HGC185	HGC115	HGT265K
125	300	HGC225	HGC225	HGC130	HGT265K
150	367	HGC300	HGC300	HGC150	HGT500K
180	434	HGC400	HGC400	HGC225	HGT500K
220	519	HGC400	HGC400	HGC225	HGT500K
350	810	HGC630	HGC630	HGC400	HGT800K

CÓDIGO	REFERENCIA	DESCRIPCIÓN	PRECIO UNITARIO
--------	------------	-------------	-----------------

## RELÉS TÉRMICOS PARA CONTACTORES HGC

		Rango de Corriente (A)	Para contactores	
HYU0252	HGT18 KA0P90S	0.6 - 0.9	HGC9 ~ 18	\$ 117.200
HYU0253	HGT18 KA1P60S	1.1 - 1.6	HGC9 ~ 18	\$ 117.200
HYU0254	HGT18 KA2P10S	1.5 - 2.1	HGC9 ~ 18	\$ 117.200
HYU0255	HGT18 KA4P20S	2.8 - 4.2	HGC9 ~ 18	\$ 117.200
HYU0256	HGT18 KA0006S	4 - 6	HGC9 ~ 18	\$ 117.200
HYU0257	HGT40 KA0010S	7 - 10	HGC25 ~ 40	\$ 161.600
HYU0258	HGT40 KA0012S	8 - 12	HGC25 ~ 40	\$ 161.600
HYU0259	HGT40 KA0022S	15 - 22	HGC25 ~ 40	\$ 161.600
HYU0260	HGT40 KA0025S	17 - 25	HGC25 ~ 40	\$ 161.600
HYU0261	HGT40 KA0032S	22 - 32	HGC25 ~ 40	\$ 161.600
HYU0262	HGT65 KA0040S	28 - 40	HGC50 ~ 65	\$ 210.900
HYU0263	HGT65 KA0050S	34 - 50	HGC50 ~ 65	\$ 210.900
HYU0264	HGT65 KA0065S	45 - 65	HGC50 ~ 65	\$ 210.900
HYU0265	HGT150 KA0080S	48 - 80	HGC115 ~ 150	\$ 789.500
HYU0266	HGT150 KA0115S	69 - 115	HGC115 ~ 150	\$ 789.500
HYU0267	HGT150 KA0130S	78 - 130	HGC115 ~ 150	\$ 789.500
HYU0268	HGT150 KA0150S	90 - 150	HGC115 ~ 150	\$ 789.500



HGT 18



HGT 40



HGT 115-265



\* Producto bajo pedido

\*\* Producto última vez en lista de precios o hasta agotar inventarios  
NU Producto Nuevo

## Energía

Protecciones contra sobretensiones transitorias	8-2 / 8-3
Guía de selección de un sistema de DPS para una instalación de red eléctrica	8-4 / 8-5
Protectores desenchufables gama PS	8-6
Protecciones contra sobretensiones transitorias	8-7
Protecciones contra sobretensiones transitorias para tensiones especiales	8-8
Safeground la solución premium para las instalaciones más exigentes	8-9
Protecciones contra sobretensiones transitorias para medición y control	8-10
DPS para aplicaciones fotovoltaicas	8-11
Controlador del sistema de tierras G-CHECK	8-12
Protección para alumbrado LED	8-13



INGRESA A

[www.laumayer.com](http://www.laumayer.com)

PARA CONOCER DETALLES

### Instalación en modo común (MC)

RETIE establece que, por defecto, los DPS deben instalarse en modo común, siendo mandatorio para los tableros principales.

#### ¿Qué es modo común?

Este modo de protección consiste en instalar DPS en paralelo contra tierra para cada uno de los conductores de la instalación (Figura 1).

Instalando protectores en modo común se consigue que, en caso de producirse una sobretensión generada por la caída de un rayo, se pueda descargar una gran cantidad de intensidad, puesto que la intensidad total descargada será la suma de cada una de las intensidades que pueden descargar los DPS existentes.

#### ¿Por qué RETIE establece el modo común en Colombia?

El elevado índice isocerámico, índice de caída de rayos en Colombia, conlleva a que las instalaciones eléctricas estén muy expuestas a este tipo de fenómenos y que por tanto, RETIE priorice la posibilidad de derivar contra tierra grandes cantidades de energía para proteger las instalaciones.

#### Adicionalmente...

RETIE establece que siempre y cuando exista un DPS en modo común en el tablero primario, se puedan instalar DPS en modo diferencial en el tablero o tableros secundarios, según la resolución 90708 del 30 de agosto del 2013 - RETIE.

#### ¿Qué es modo diferencial?

Este modo de protección consiste en descargar la intensidad que pasa por los DPS de línea contra el DPS de neutro y la suma de todas estas finalmente contra tierra (Figura 2).

La intensidad total proveniente de todas las líneas es derivada a través del único DPS de neutro hacia tierra, adecuado en función de la capacidad de descarga requerida.

### Instalación modo común



Figura 1  
 Esquema conexión CT1. IEC 61643-12



Todos los DPS son iguales

### Instalación modo diferencial

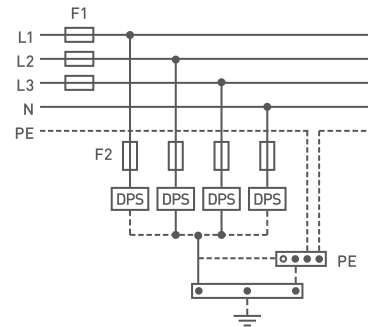

Figura 2  
 Esquema conexión CT2. IEC 61643-12



DPS de neutro distinto

# PROTECCIONES CONTRA SOBRETENSIONES TRANSITORIAS

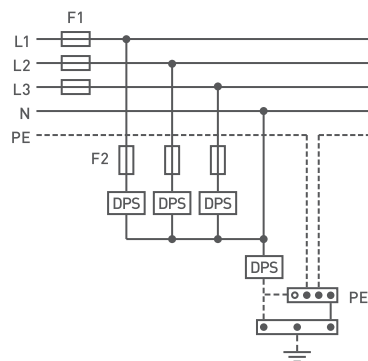
## Máxima tensión de operación continua (Uc)

Se establece que la máxima tensión de operación continua (Uc) debe ser mayor o igual a 1,1 veces la tensión máxima de la instalación.

$$Uc \geq 1,1 U_{max} \text{ de la instalación}$$

## ¿Qué es la máxima tensión de operación continua o Uc?

Es la máxima tensión que puede soportar un DPS de forma permanente previo a que empiece a descargar.

Este es un parámetro muy fácilmente identificable puesto que aparece en las características técnicas del DPS.

## ¿Por qué RETIE lo establece así para Colombia?

Si un DPS está sometido de forma continua a una tensión superior para la que está diseñado, su vida útil se verá reducida drásticamente.

Para las redes más habituales en Colombia: 440 V, 460 V y de 480 V, las tensiones simples (L-N) son de 254 V, 265 V y 277 V respectivamente.

Si seguimos las directrices de RETIE antes comentadas, el DPS debe ser capaz de soportar un 10% por encima de estas tensiones. Consecuentemente deben poder soportar tensiones de 279 V, 292 V y 304 V.

En Colombia se están utilizando DPS diseñados para el mercado europeo, capaces de soportar de forma continuada tensiones máximas (Uc) de 275 V y que por tanto no cumplen RETIE.













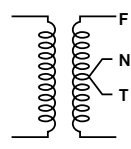
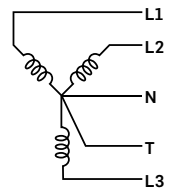
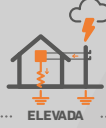
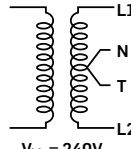
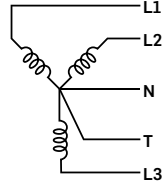

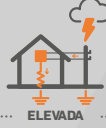

**Si  $Uc = 275V$  NO cumple con RETIE**



CIRPROTEC ha diseñado y fabricado DPS explícitamente para el mercado colombiano cumpliendo las directrices de RETIE anteriormente expuestas. Es por ello que los productos CIRPROTEC son 100% RETIE.

**100%  
RETIE**

# GUÍA DE SELECCIÓN DE UN SISTEMA DE DPS PARA UNA INSTALACIÓN DE RED ELÉCTRICA

		1 TIPO DE RED		
<b>3 SOLUCIÓN</b>  CIR0003 PSC2-12,5/120 TNS	<b>2 NIVEL EXPOSICIÓN</b>  DIRECTA	<b>MONOFÁSICO BIFILAR</b>  $V_{FN} = 120V$	<b>SISTEMA TRIFÁSICO</b>  $V_{LL} = 208V$ $V_{LN} = 120V$	
		 ELEVADA	 $V_{LL} = 240V$ $V_{LN} = 120V$	 $V_{LL} = 440V$ $V_{LN} = 254V$ ó $V_{LL} = 460V$ $V_{LN} = 266V$ ó $V_{LL} = 480V$ $V_{LN} = 277V$
		 MEDIA	<b>3 SOLUCIÓN</b>  CIR0005 PSC3-12,5/230 TNC	<b>2 NIVEL EXPOSICIÓN</b>  DIRECTA
 CIR0019 PSM2-40/120 TNS	 ELEVADA	 ELEVADA	<b>BIFÁSICO</b>	
 CIR0012 PSM2-20/120 TNS	 MEDIA	 MEDIA	<b>SISTEMA TRIFÁSICO</b>	
 CIR0021 PSM3-40/230 TNC	 ELEVADA	 ELEVADA		
 CIR0014 PSM3-20/230 TNC	 MEDIA			



# GUÍA DE SELECCIÓN DE UN SISTEMA DE DPS PARA UNA INSTALACIÓN DE RED ELÉCTRICA

## ¿Cómo utilizar esta guía?

### 1. Indique TIPO DE RED

- Monofásico bifilar: 120 V
- Bifásico: 120 / 240 V
- Trifásico: 120 / 208 V
- Trifásico: 254 / 440 V, 266 / 460 V, 277 / 480 V



### 2. Indique NIVEL EXPOSICIÓN



- **Directa:** Instalación con sistema de pararrayos
- **Elevada:** Instalación con acometida aérea
- **Media:** Instalación con acometida subterránea



### 3. SOLUCIÓN DPSs Recomendados

#### TABLERO PRINCIPAL

#### TABLERO SECUNDARIO

#### SUBTABLERO



DIRECTA



4x CIR0104  
4x CSH1-50/120

CIR0022  
PSM4-40/230 TNS  
Trifásico

CIR0019  
PSM2-40/120 TNS  
Monofásico



CIR0015  
PSM4-20/230TNS  
Trifásico

CIR0012  
PSM2-20/120 TNS  
Monofásico



ELEVADA



CIR0006  
PSC4-12,5/230 TNS

CIR0022  
PSM4-40/230 TNS  
Trifásico

CIR0019  
PSM2-40/120 TNS  
Monofásico



CIR0015  
PSM4-20/230TNS  
Trifásico

CIR0012  
PSM2-20/120 TNS  
Monofásico



MEDIA



CIR0022  
PSM4-40/230 TNS

CIR0015  
PSM4-20/230TNS  
Trifásico

CIR0012  
PSM2-20/120 TNS  
Monofásico



CIR0033  
PSL4-8/230TNS  
Trifásico

CIR0030  
PSL2-8/120 TNS  
Monofásico



#### TABLERO PRINCIPAL

#### TABLERO SECUNDARIO

#### SUBTABLERO



DIRECTA



4x CIR0105  
4x CSH1-50/277

CIR0023  
PSM4-40/480 TNS  
Trifásico

CIR0128  
PSM3-40/480 TNC  
Trifásico



CIR0016  
PSM4-20/480 TNS  
Trifásico

CIR0013  
PSM2-20/277 TNS  
Monofásico



ELEVADA



CIR0007  
PSC4-12,5/480 TNC

CIR0023  
PSM4-40/480 TNS  
Trifásico

CIR0128  
PSM3-40/480 TNC  
Trifásico



CIR0016  
PSM4-20/480 TNS  
Trifásico

CIR0013  
PSM2-20/277 TNS  
Monofásico



MEDIA



CIR0023  
PSM4-40/480 TNS

CIR0016  
PSM4-20/480 TNS  
Trifásico

CIR0013  
PSM2-20/277 TNS  
Monofásico



CIR0034  
PSL4-8/480TNS  
Trifásico

CIR0031  
PSL2-8/277 TNS  
Monofásico



PARA TRIFASICAS SIN NEUTRO A 480 VAV CONTAMOS CON DPS DE 3 POLOS T I - TI + II Y TII

# PROTECTORES DESENCHUFABLES GAMA PS



### Indicación de estado de vida del DPS

Clara visualización de final de vida del DPS.

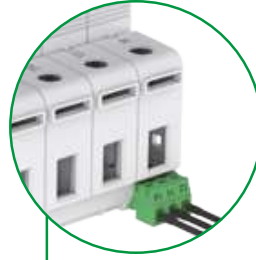

### Indicación remota (IR)

Contacto libre de potencial, como opción en todas las gamas, para indicar a distancia el final de vida del protector.



### 100% RETIE

Los DPS de CPT han sido diseñados y fabricados explícitamente para el mercado colombiano cumpliendo las directrices de RETIE.

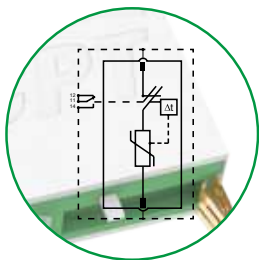

### Nuevo sistema de desconexión optimizado

Cirprotec ha desarrollado un nuevo y optimizado sistema de desconexión en caso de final de vida.

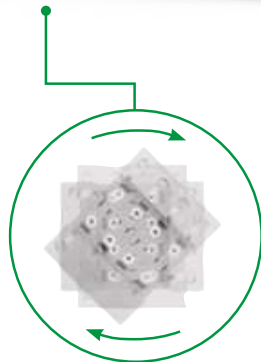

### Instalación reversible

Chasis reversible para poder acometer el equipo tanto por la parte superior como inferior.



### Polarizador

Sistema de seguridad para evitar posibles errores de sustitución de los cartuchos.

# PROTECCIONES CONTRA SOBRETENSIONES TRANSITORIAS

CÓDIGO	REFERENCIA	DESCRIPCIÓN	PRECIO UNITARIO
--------	------------	-------------	-----------------

## PROTECCIÓN MONOBLOCK TIPO 1

		No. Polos	Tensión Red L-N/L-L(V)	Iimp (kA)	In (kA)	I <sub>fi</sub> (kA)	Up (kV)	I <sub>tot</sub> (kA)	
CIR0104	CSH1-50/120	1	120/208	50	50	50	2,5	50	\$ 1.532.100
CIR0154	CSH3-50/230 TNC	3	120/208	50	50	50	2,5	150	\$ 5.415.150
CIR0155	CSH4-50/230 TNS	4	120/208	50	50	50	2,5	200	\$ 7.206.050
CIR0105	CSH1-50/277	1	277/480	50	50	50	2,5	50	\$ 1.522.000
CIR0156	CSH3-50/480 TNC	3	277/480	50	50	50	2,5	150	\$ 5.460.400
CIR0157	CSH4-50/480 TNS	4	277/480	50	50	50	2,5	200	\$ 7.266.350



CSH1-50/...

## PROTECCIÓN COMBINADA DESENCHUFABLE TIPO 1 + 2. MODO COMUN. 100% RETIE

		No. Polos	Tensión Red L-N/L-L(V)	I <sub>max</sub> (kA)	Iimp (kA)	In (kA)	Up (kV)	I <sub>tot</sub> (kA)	
CIR0001	PSC1-12,5/120	1	120/208	65	12,5	20	≤ 1,0	65	\$ 1.132.500
CIR0002	PSC1-12,5/277	1	277/480	65	12,5	20	≤ 1,4	65	\$ 1.152.100
CIR0003	PSC2-12,5/120 TNS	2	120/208	65	12,5	20	≤ 1,0	130	\$ 2.196.800
CIR0004	PSC2-12,5/277 TNS	2	277/480	65	12,5	20	≤ 1,4	130	\$ 2.235.800
CIR0005	PSC3-12,5/230TNC	3	120/208	65	12,5	20	≤ 1,0	195	\$ 2.658.000
CIR0126	PSC3-12,5/480TNC	3	277/480	65	12,5	20	≤ 1,4	195	\$ 3.374.200
CIR0006	PSC4-12,5/230 TNS	4	120/208	65	12,5	20	≤ 1,0	260	\$ 3.502.900
CIR0007	PSC4-12,5/480 TNS	4	277/480	65	12,5	20	≤ 1,4	260	\$ 3.742.300

## PROTECCIÓN DESENCHUFABLE TIPO 2. MODO COMÚN. 100% RETIE

		No. Polos	Tensión Red L-N/L-L(V)	Iimp (kA)	I <sub>max</sub> (kA)	In (kA)	Up (kV)	I <sub>tot</sub> (kA)	
CIR0017	PSM1-40/120	1	120/208	-	40	20	≤ 1	40	\$ 711.900
CIR0018	PSM1-40/277	1	277/480	-	40	20	≤ 1,5	40	\$ 722.300
CIR0019	PSM2-40/120 TNS	2	120/208	-	40	20	≤ 1	80	\$ 1.166.100
CIR0020	PSM2-40/277 TNS	2	277/480	-	40	20	≤ 1,5	80	\$ 1.166.100
CIR0021	PSM3-40/230TNC	3	120/208	-	40	20	≤ 1	120	\$ 1.513.800
CIR0128	PSM3-40/480TNC	3	277/480	-	40	20	≤ 1,4	120	\$ 1.789.000
CIR0022	PSM4-40/230 TNS	4	120/208	-	40	20	≤ 1	160	\$ 1.972.600
CIR0023	PSM4-40/480 TNS	4	277/480	-	40	20	≤ 1,5	160	\$ 2.257.100



PSC...

## PROTECCIÓN DESENCHUFABLE TIPO 2+3. COMÚN. 100% RETIE

		No. Polos	Tensión Red L-N/L-L(V)	Iimp (kA)	I <sub>max</sub> (kA)	In (kA)	Up (kV)	I <sub>tot</sub> (kA)	
CIR0010	PSM1-20/120	1	120/208	-	20	10	≤ 0,8	20	\$ 447.000
CIR0011	PSM1-20/277	1	277/480	-	20	10	≤ 1,4	20	\$ 447.200
CIR0012	PSM2-20/120 TNS	2	120/208	-	20	10	≤ 0,8	40	\$ 884.700
CIR0013	PSM2-20/277 TNS	2	277/480	-	20	10	≤ 1,4	40	\$ 894.300
CIR0014	PSM3-20/230TNC	3	120/208	-	20	10	≤ 0,8	60	\$ 1.327.500
CIR0015	PSM4-20/230 TNS	4	120/208	-	20	10	≤ 0,8	80	\$ 1.770.500
CIR0016	PSM4-20/480 TNS	4	277/480	-	20	10	≤ 1,4	80	\$ 1.793.800



PSC

## PROTECCIÓN DESENCHUFABLE TIPO 3. MODO COMÚN. 100% RETIE

		No. Polos	Tensión Red L-N/L-L(V)	Iimp (kA)	I <sub>max</sub> (kA)	In (kA)	Up (kV)	I <sub>tot</sub> (kA)	
CIR0028	PSL1-8/120	1	120/208	-	8	3	0,7	8	\$ 394.300
CIR0029	PSL1-8/277	1	277/480	-	8	3	1,1	8	\$ 408.000
CIR0030	PSL2-8/120 TNS	2	120/208	-	8	3	0,7	16	\$ 788.600
CIR0031	PSL2-8/277 TNS	2	277/480	-	8	3	1,1	16	\$ 799.400
CIR0032	PSL3-8/230TNC	3	120/208	-	8	3	0,7	24	\$ 1.181.900
CIR0033	PSL4-8/230 TNS	4	120/208	-	8	3	0,7	32	\$ 1.556.800
CIR0034	PSL4-8/480 TNS	4	277/480	-	8	3	1,1	32	\$ 1.612.000

## PROTECCIÓN DESENCHUFABLE TIPO 2. MODO DIFERENCIAL

		No. Polos (#F + N)	Tensión Red L-N/L-L(V)	I <sub>max</sub> (kA)	In (kA)	Up (kV)	IR	
CIR0094	PSM1-40N	1 (N)	N	40	20	≤ 1,5		\$ 568.000
CIR0095	PSM2-40/120 TT	2 (1F + N)	120/208	40	20	≤ 0,8		\$ 1.224.400
CIR0096	PSM2-40/120 TT IR	2 (1F + N)	120/208	40	20	≤ 0,8	•	\$ 1.660.500
CIR0097	PSM2-40/277 TT	2 (1F + N)	277/480	40	20	≤ 1,4		\$ 1.224.400
CIR0098	PSM2-40/277 TT IR	2 (1F + N)	277/480	40	20	≤ 1,4	•	\$ 1.707.900
CIR0099	PSM4-40/230 TT	4 (3F + N)	120/208	40	20	≤ 0,8		\$ 2.202.600
CIR0100	PSM4-40/230 TT IR	4 (3F + N)	120/208	40	20	≤ 0,8	•	\$ 2.433.600
CIR0101	PSM4-40/480 TT	4 (3F + N)	277/480	40	20	≤ 1,4		\$ 2.096.400
CIR0102	PSM4-40/480 TT IR	4 (3F + N)	277/480	40	20	≤ 1,4	•	\$ 2.458.200

\* Producto bajo pedido

\*\* Producto última vez en lista de precios o hasta agotar inventarios

NU Producto Nuevo



# PROTECCIONES CONTRA SOBRETENSIONES TRANSITORIAS PARA TENSIONES ESPECIALES

CÓDIGO	REFERENCIA	DESCRIPCIÓN	PRECIO UNITARIO
--------	------------	-------------	-----------------

## PROTECCIÓN COMBINADA DESENCHUFABLE TIPO 1 + 2. MODO COMÚN. CONTACTO DE INDICACIÓN REMOTA (IR). 100% RETIE



PSC...IR

	No. Polos	Tensión Red L-N/L-L(V)	Iimp (kA)	I <sub>max</sub> (kA)	I <sub>n</sub> (kA)	U <sub>p</sub> (kV)	I <sub>tot</sub> (kA)	
* CIR0066	1	120/208	12,5	65	20	≤ 1,0	65	\$ 1.207.200
* CIR0067	1	277/480	12,5	65	20	≤ 1,4	65	\$ 1.241.200
* CIR0068	2	120/208	12,5	65	20	≤ 1,0	130	\$ 2.438.600
* CIR0069	2	277/480	12,5	65	20	≤ 1,4	130	\$ 2.322.300
* CIR0070	3	120/208	12,5	65	20	≤ 1,0	195	\$ 3.133.700
* CIR0127	3	277/480	12,5	65	20	≤ 1,4	195	\$ 3.717.800
* CIR0071	4	120/208	12,5	65	20	≤ 1,0	260	\$ 4.135.100
* CIR0072	4	277/480	12,5	65	20	≤ 1,4	260	\$ 4.492.300

## PROTECCIÓN DESENCHUFABLE TIPO 2. MODO COMÚN. CONTACTO DE INDICACIÓN REMOTA (IR). 100% RETIE



PSL...IR

	No. Polos	Tensión Red L-N/L-L(V)	Iimp (kA)	I <sub>max</sub> (kA)	I <sub>n</sub> (kA)	U <sub>p</sub> (kV)	I <sub>tot</sub> (kA)	
* CIR0073	1	120/208	-	40	20	≤ 1	40	\$ 886.700
* CIR0074	1	277/480	-	40	20	≤ 1,5	40	\$ 924.900
* CIR0075	2	120/208	-	40	20	≤ 1	80	\$ 1.295.300
* CIR0076	2	277/480	-	40	20	≤ 1,5	80	\$ 1.689.100
* CIR0077	3	120/208	-	40	20	≤ 1	120	\$ 2.046.300
* CIR0129	3	277/480	-	40	20	≤ 1,4	120	\$ 1.841.800
* CIR0078	4	120/208	-	40	20	≤ 1	160	\$ 2.454.200
* CIR0079	4	277/480	-	40	20	≤ 1,5	160	\$ 2.583.500

## PROTECCIÓN DESENCHUFABLE TIPO 2+3. COMÚN (IR). 100% RETIE



PSL...IR

	No. Polos	Tensión Red L-N/L-L(V)	Iimp (kA)	I <sub>max</sub> (kA)	I <sub>n</sub> (kA)	U <sub>p</sub> (kV)	I <sub>tot</sub> (kA)	
* CIR0080	1	120/208	-	20	10	≤ 0,8	20	\$ 497.400
* CIR0081	1	277/480	-	20	10	≤ 1,4	20	\$ 508.700
* CIR0082	2	120/208	-	20	10	≤ 0,8	40	\$ 1.005.500
* CIR0083	2	277/480	-	20	10	≤ 1,4	40	\$ 999.500
* CIR0084	3	120/208	-	20	10	≤ 0,8	60	\$ 1.490.900
* CIR0085	4	120/208	-	20	10	≤ 0,8	80	\$ 1.986.800
* CIR0086	4	277/480	-	20	10	≤ 1,4	80	\$ 2.010.900

## PROTECCIÓN DESENCHUFABLE TIPO 3. MODO COMÚN. CONTACTO DE INDICACIÓN REMOTA (IR). 100% RETIE

	No. Polos	Tensión Red L-N/L-L(V)	Iimp (kA)	I <sub>max</sub> (kA)	I <sub>n</sub> (kA)	U <sub>p</sub> (kV)	I <sub>tot</sub> (kA)	
* CIR0087	1	120/208	-	8	3	≤ 0,7	8	\$ 438.800
* CIR0088	1	277/480	-	8	3	≤ 1,1	8	\$ 427.200
* CIR0089	2	120/208	-	8	3	≤ 0,8	16	\$ 813.000
* CIR0090	2	277/480	-	8	3	≤ 1,1	16	\$ 839.700
* CIR0091	3	120/208	-	8	3	≤ 0,7	24	\$ 1.110.600
* CIR0092	4	120/208	-	8	3	≤ 0,8	32	\$ 1.619.100
* CIR0093	4	277/480	-	8	3	≤ 1,1	32	\$ 1.672.400

## CARTUCHOS DE REEMPLAZO PARA PROTECCIONES DESENCHUFABLES. MODO COMUN. 100% RETIE

CIR0008	PSC-12,5/120	Para fases de 120 V en PSC -12,5	\$ 939.900
CIR0009	PSC-12,5/277	Para fases de 277 V en PSC -12,5	\$ 947.800
CIR0026	PSM-40/120	Para fases de 120 V en PSM -40	\$ 701.400
CIR0027	PSM-40/277	Para fases de 277 V en PSM -40	\$ 721.000
CIR0024	PSM-20/120	Para fases de 120 V en PSM -20	\$ 443.100
CIR0025	PSM-20/277	Para fases de 277 V en PSM -20	\$ 442.300
CIR0035	PSL-8/120	Para fases de 120 V en PSL -8	\$ 392.700
CIR0036	PSL-8/277	Para fases de 277 V en PSL -8	\$ 398.100



# PROTECCIONES CONTRA SOBRETENSIONES TRANSITORIAS PARA TENSIONES ESPECIALES



CÓDIGO	REFERENCIA	DESCRIPCIÓN	PRECIO UNITARIO
--------	------------	-------------	-----------------

## CARTUCHOS DE REEMPLAZO PARA PROTECCIONES DESENFACHABLES. MODO COMÚN Y MODO DIFERENCIAL

CIR0103	PSM-40N	Para neutro en PSM2-40 ó PSM4-40 en versiones MC+MD	\$ 615.100
CIR0026	PSM-40/120	Para fases de 120 V en PSM -40	\$ 701.400
CIR0027	PSM-40/277	Para fases de 277 V en PSM -40	\$ 721.000

## TENSIONES ESPECIALES

		No de polos	Tensión de red	I <sub>imp</sub> (kA)	I <sub>max</sub> (kA)	I <sub>n</sub> (kA)	U <sub>p</sub> (kV)	I <sub>tot</sub> (kA)	IR	
CIR0144	PSC3-7,5/230 TNC IR	3	120/208	7,5	50	20	1,0 kV	200		\$ 1.998.000
CIR0145	PSC4-12,5/230 TNS	4	120/208	7,5	50	20	1,0 kV	200		\$ 2.797.000
CIR0160	PSC3-12,5/400 IT IR	3	400/690	12,5	65	20	1,8kV	195	X	\$ 3.859.100
CIR0161	PSM3-30/750 TNC IR	3	700		30	15	3	90	X	\$ 1.350.100
CIR0162	DM2-20A/120 IR	2	120/208		20	10	0,8	60	X	\$ 1.492.400

# SAFEGROUND LA SOLUCIÓN PREMIUM PARA LAS INSTALACIONES MÁS EXIGENTES



PS M/L...

El correcto estado del sistema de puesta a tierra de una instalación eléctrica es esencial para el buen funcionamiento de las protecciones. ¿Sabías que del parque instalado de protectores contra sobretensiones, no se conoce qué % está protegiendo realmente bien? SAFEGROUND® es el primer dispositivo de protección en el mercado que, además de indicar que está bien cableado, garantiza que en la instalación haya un camino adecuado a tierra, lo que es fundamental para que el propio protector descargue eficazmente la energía de los picos de tensión.

CÓDIGO	REFERENCIA	DESCRIPCIÓN	PRECIO UNITARIO
--------	------------	-------------	-----------------

### DPS TIPO 2. MODO DIFERENCIAL CON SAFEGROUND

		Nº Polos (#F+N)	Un (V) L-N/L-L	I <sub>max</sub> (kA)	I <sub>n</sub> (kA)	Up (kV)	
CIR0122	PSM2-40/120 SG	2(1F+N)	120/208	40	20	≤ 1	\$ 1.450.700
CIR0123	PSM4-40/230 SG	4(3F+N)	120/208	40	20	≤ 1	\$ 2.040.600



DIN24V-...G...

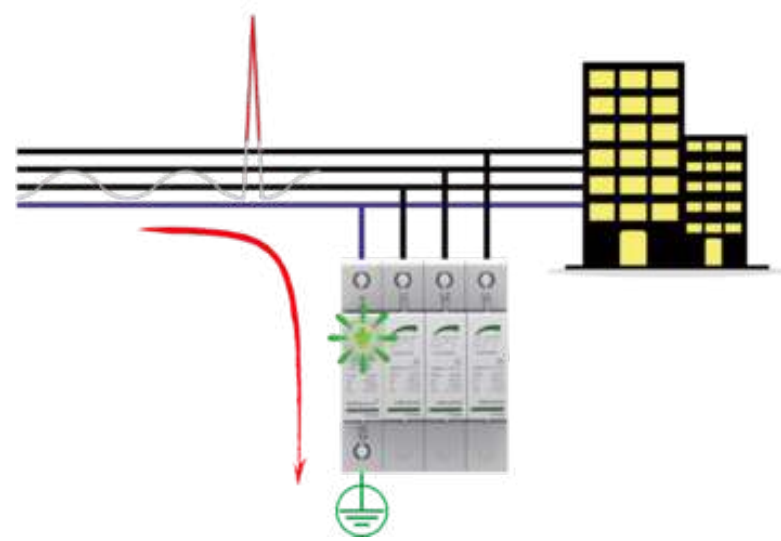

DIN...V-2C

### INDICACIÓN SAFEGROUND®

#### Indicaciones principales

<b>Fijo</b>	<ul style="list-style-type: none"> <li>Cableado correcto</li> <li>Protección contra sobretensiones está operando en condiciones de máxima eficacia</li> </ul>
<b>Parpadeante</b>	<ul style="list-style-type: none"> <li>Cableado incorrecto (monofásico)</li> </ul>
<b>Fijo</b>	<ul style="list-style-type: none"> <li>Protección contra sobretensiones no está operando en condiciones de máxima eficacia</li> </ul>
<b>Fijo</b>	<ul style="list-style-type: none"> <li>Protección contra sobretensiones ineficaz</li> </ul>
<b>Parpadeante</b>	<ul style="list-style-type: none"> <li>Cableado incorrecto</li> <li>Sin conexión a tierra ni protección sobretensiones</li> <li>Revisar instalación</li> <li>Potencial riesgo de seguridad</li> </ul>

#### Indicaciones adicionales

	<ul style="list-style-type: none"> <li>Infratensión permanente &lt; 100V</li> </ul>
	<ul style="list-style-type: none"> <li>Sobretensión permanente &gt; 140V</li> </ul>
	<ul style="list-style-type: none"> <li>Tensión neutro-tierra elevada</li> </ul>



# PROTECCIÓN CONTRA SOBRETENSIONES PARA TENSIONES ESPECIALES, MEDICIÓN Y CONTROL



CÓDIGO	REFERENCIA	DESCRIPCIÓN	PRECIO UNITARIO
--------	------------	-------------	-----------------

## PROTECCIÓN CONTRA SOBRE TENSIONES TRANSITORAS PARA TENSIONES ESPECIALES DPS TIPO 1+2- TIPO 2

		No. Polos	Tensión Red L-N/L-L(V)	Iimp (kA)	I <sub>max</sub> (kA)	I <sub>n</sub> (kA)	Up (kV)	I <sub>tot</sub> (kA)		
	CIR0106	PSM3-30/750 TNC	3	690	NA	30	15	<=3	90	\$ 1.122.500
	CIR0140	DPS Tipo 1+2 PSC3-5/680R IR -690/800VAC	4	460/800	5	40	20	<= 5	160	\$ 8.637.900
*	CIR0141	DPS Tipo 2 PSM3-30/850R IR	4	460/800	-	30	15	<= 6	120	\$ 2.970.600
NU	CIR0142	DPS TIPO 2 PSM2-40/150 ELV, 2P,40kA, 8/20	2	125	-	40	20	<= 0,9	80	\$ 516.600
NU	CIR0158	PSC4-12,5/400 TNS IR	4	230/400VAC	12,5	65	20	1,3		\$ 3.971.900



PSM4-40/230 SG

## PROTECCIÓN PARA MEDICIÓN Y CONTROL

		Tipo de Señal	Tensión de Comunicación	Hilos Protegidos	Frecuencia Máxima de Transmisión	Formato Protección	Conector Entrada y Salida		
	CIR0045	DIN 6V-2C	DeviceNet, Modbus, PTC sonda señal temperatura	6 V	1 Par	1 MHz	DIN	Borna	\$ 804.200
	CIR0046	DIN 12V-2C	Señales binarias, señales 4-20 mA.	12 V	2	1.2 MHz	DIN	Borna	\$ 757.100
	CIR0047	DIN 24V-2C	Profibus pal rs 232, Señales binarias, Señales 4-20 mA.	24 V	2	4 MHz	DIN	Borna	\$ 719.900
	CIR0048	DIN 24V-4G1	RS 232, Señales binarias.	24 V	4	2 MHz	DIN	Borna	\$ 959.300
	CIR0049	DIN 24V-2G2	Profibus PA, RS 485-422, señales 4-20 mA.	24 V	2 Pares	2 MHz	DIN	Borna	\$ 784.800
NU	CIR0146	DIN 48V-2C	RS 232, RS 485 / 422, 4-20 mA, PRO-FIBUS PA, Señales binarias, KNX bus, Modbus, PTC	48V	1 PAR	5MHz	DIN	Borna	\$ 715.800
	CIR0124	DIN 12V-3A	12VDC, 3 Amperios	12 V	2	NA	DIN	Borna	\$ 801.200
	CIR0125	DIN 24V-3A	24VDC, 3 Amperios	24 V	2	NA	DIN	Borna	\$ 841.300

## PROTECCIÓN PARA LÍNEAS DE TELEFONÍA

		Tipo de Señal	Tensión de Comunicación	Hilos Protegidos	Frecuencia Máxima Transmisión	Formato Protección	Conector Entrada	Conector Salida		
*	CIR0050	DIN-ADSL	Telefonía ADSL	200 V	2	3 MHz	DIN	Borna	Borna	\$ 467.600
*	CIR0051	MCH-ADSL	Telefonía ADSL	200 V	2	3 MHz	Mochila	RJ11 Macho	RJ11 Hembra	\$ 596.300

## PROTECCIÓN PARA REDES ETHERNET

		Tipo de Señal	Tensión de Comunicación	Hilos Protegidos	Frecuencia Máxima Transmisión	Formato Protección	Conector Entrada	Conector Salida		
	CIR0052	NETPRO 100 BT	Ethernet Cat 5E	5 V	4x2	Cat 5E (250 MHz)	1 Polo	RJ45 Hembra	RJ45 Hembra	\$ 1.589.000
	CIR0053	NETPRO 1P POE	Power Ethernet POE Cat 6	48 VDC / 5 VDC	4x2	Cat 6 (250 MHz)	1 Polo	RJ45 Hembra	RJ45 Macho (Cable)	\$ 1.585.500
	CIR0054	NETPRO CG-1P	Ethernet Cat 6	5V	2X4	-	Cat 6. (250 MHz)	RJ45 (macho) UTP	RJ45 (macho) UTP	\$ 1.798.800

## PROTECCIÓN PARA RADIOFRECUENCIA

		Tipo de Señal	Tensión de Comunicación	Hilos Protegidos	Frecuencia Máxima Transmisión	Formato Protección	Conector Entrada	Conector Salida		
*	CIR0055	CT10BNC	Antenas, Señales Coaxiales	230 V	2	3 GHz	Coaxial	BNC Macho	BNC Macho	\$ 890.800
*	CIR0056	CT10F	Antenas, Señales Coaxiales	230 V	2	3 GHz	Coaxial	F Macho	F Macho	\$ 890.800
**	CIR0057	CT05CCTV	CCTV	60 V	2	3 GHz	Coaxial	BNC Macho	BNC Hembra	\$ 1.182.300
*	CIR0058	CT10UHF	Antenas, Señales Coaxiales	230 V	2	3 GHz	Coaxial	UHF Macho	UHF Macho	\$ 848.200



CERTIFICADO CONFORMIDAD  
**RETIE**  
EL-CS-200500

Intertek



# NUEVO PRODUCTO

## DPS PARA INSTALACIONES FOTOVOLTAICAS



PSM3 FOTVOLTAICO



PSM2 AC/DC



PSM5-40/1000 PV2 IR



CDR-401

CÓDIGO	REFERENCIA	DESCRIPCIÓN						PRECIO UNITARIO
--------	------------	-------------	--	--	--	--	--	-----------------

### DPS TIPO 1+2 . FOTOVOLTAICA 1000 V - NO REQUIERE FUSIBLE PREVIO

		N° POLOS	Un (v) (+)(-)	Iimp (kA) onda 10/350	I <sub>max</sub> (kA) onda 8/20	In (kA)	Up(kV)	
CIR0121	PSC3-5/1000PV	3	1000	5	40	20	≤ 4	\$ 1.253.900

### DPS TIPO 2. FOTOVOLTAICA 600 V y 1000 V VERSIÓN NORMAL Y CON INDICACIÓN REMOTA (IR), NO REQUIERE FUSIBLE PREVIO

		No. Polos	Un (V) (+)(-)	I <sub>max</sub> (kA) onda 8/20	In (kA)	Up (kV)	
CIR0107	PSM3-40/600 PV	3	600	40	20	≤2,6	\$ 1.019.500
CIR0108	PSM3-40/600 PV IR	3	600	40	20	≤2,6	\$ 1.182.600
CIR0109	PSM3-40/1000 PV	3	1000	40	20	≤4	\$ 1.016.400
CIR0110	PSM3-40/1000 PV IR	3	1000	40	20	≤4	\$ 1.182.600

### DPS TIPO 2. AC/DC 48 V Y 60 V VERSIÓN NORMAL Y CON INDICACIÓN REMOTA (IR)

		No. Polos	Un (V) (+)(-)	I <sub>max</sub> (kA) onda 8/20	In (kA)	Up (kV)	
CIR0111	PSM2-40/48 ELV	2	48	40	20	≤0,3	\$ 858.800
CIR0112	PSM2-40/48 ELV IR	2	48	40	20	≤0,3	\$ 1.058.600
CIR0113	PSM2-40/60 ELV	2	60	40	20	≤0,5	\$ 833.500
CIR0114	PSM2-40/60 ELV IR	2	60	40	20	≤0,5	\$ 1.027.300

### DPS TIPO 1+2, 1000VDC MPPT

		No polos	Uc (V) (+)(-)	I <sub>max</sub> (kA) onda 10/350	In (kA)	Up (kV)	
CIR0136	PSC5-5/1000 PV2 IR	2+,2-, 1PE	1060	5	20	≤4	\$ 2.313.200
CIR0137	PSC5-5/1000 PV IR	3+,1-, 1PE	1060	5	20	≤4	\$ 2.313.200

### DPS TIPO 2, 1000VDC MPPT

		No polos	Uc (V) (+)(-)	I <sub>max</sub> (kA) onda 10/350	In (kA)	Up (kV)	
CIR0138	PSM5-40/1000 PV2 IR	2+,2-, 1PE	1060	40	20	≤4	\$ 2.363.400
CIR0139	PSM5-40/1000 PV IR	3+,1-, 1PE	1060	40	20	≤4	\$ 2.363.400

### CONTADOR DE DESCARGAS DE RAYO

		Corriente Máxima (kA)	Corriente Mínima (kA)	Rango de conteo	Protección	Conexión	
CIR0115	CDR-401	100	1	0...9999	IP67	Barra y cable	\$ 2.981.500

### VIA CHISPAS

		Corriente Máxima (kA)	Corriente Mínima (kA)	Rango de conteo		
CIR0143	VIA CHISPAS PVC	100kA		2,5kV	5kV	\$ 1.134.800



# CONTROLADOR DEL SISTEMA DE TIERRAS G-CHECK

## CONTROLADOR DEL SISTEMA DE TIERRAS G-CHECK - MAX VALOR MEDIDO 500 $\Omega$

		Tensión Nominal	I out	
CIR0043	G-CHECK 120V	120 V $\pm$ 10%	0,3 A (70 VA)	\$ 5.609.300
CIR0044	G-CHECK 230V	230 V $\pm$ 10%	0,3 A (70 VA)	\$ 5.628.400

\* Producto bajo pedido

\*\* Producto última vez en lista de precios o hasta agotar inventarios

NU Producto Nuevo

## G-CHECK

### Monitoreo continuo de la red de tierras

24x7 monitorización del sistema de tierras

Fácil instalación, montaje en tablero

COMPLEMENTARIO con el mantenimiento periódico del sistema de tierras

Conozca el estado de la tierra en tiempo real

#### Monitoriza:

Robo de cable

Resistividad del terreno

Rotura / mal conexionado

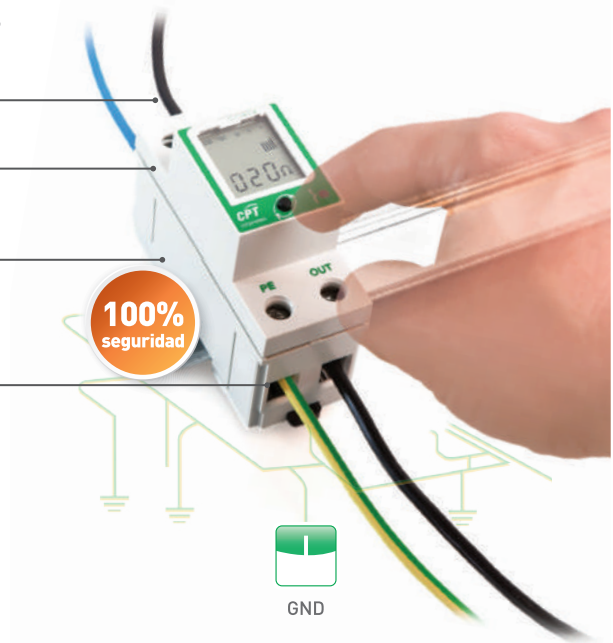
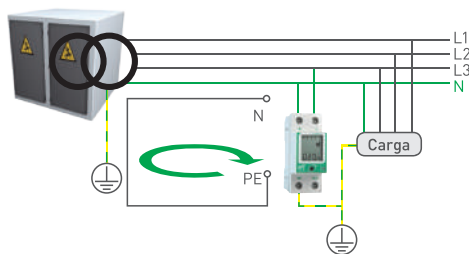

**G-CHECK** monitoriza continuamente el estado de la conexión de tierra:

- Asegura un buen funcionamiento de los dispositivos de protección contra sobretensiones (DPS) contra sobretensiones transitorias, que descargan la energía a través de la tierra de la instalación.
- Garantiza la protección de personas contra contactos indirectos.
- Reducen los costes de mantenimiento preventivo.

Mediante el método de cálculo de la resistencia de bucle, G-CHECK comprueba la impedancia del recorrido real que hace una fuga de contacto indirecto, lo que permite **detectar las siguientes posibles incidencias**, tanto en la propia instalación como en el centro de transformación al que está conectado:

- **Deterioro de la conexión de la tierra** por envejecimiento de las varillas, por robo o por aumento de la resistividad del terreno en épocas secas.
- **Rotura o mal conexionado del cable de neutro.**

# PROTECCIÓN PARA ALUMBRADO LED

PROTECCIÓN CONTRA SOBRETENSIONES PARA LUMINARIAS LED									
	CODIGO	REFERENCIA	Instalacion	Tension de RED	I <sub>max</sub> (kA)	I <sub>n</sub> (kA)	U <sub>p</sub> (kV)	Clase Aislamiento Luminaria	
NU	CIR0147	NSS-10/230-C2-WD	L-N/L-L	230/400V	10	5	<=1,5	Clase II	\$ 228.700
NU	CIR0148	NSB-20/230-C4-DD	L-N	230/400V	20	10	<=1,5	Clase I Y Clase II	\$ 266.300
NU	CIR0149	NSS-10/230-C4-WD	L-N	230/400V	10	5	<=1,5	Clase I Y Clase II	\$ 311.000

\* Producto bajo pedido  
\*\* Producto última vez en lista de precios o hasta agotar inventarios  
NU Producto Nuevo

## NSB-10 EL PROTECTOR MÁS VERSÁTIL DEL MERCADO

### NSB-10 es la nueva gama de SPD compactos para luminarias LED

Esta solución versátil es compatible con las configuraciones de red (TN, TT) y con las clases de aislamiento de luminaria (I & II). Esta gama incluye una variedad de conectores, fijación flexible y opcionalmente IP66.

#### PRODUCTOS DE CALIDAD

Productos ensayados con todos los puntos de la IEC 61643-11 por laboratorio externo acreditado por ENAC, versiones con CB Scheme y UL 1449 disponibles.



#### AMPLIA GAMA

Múltiples configuraciones eléctricas para proporcionar soluciones a las diferentes demandas del mercado, tipo de red, modos de protección y clases de luminarias.



#### VERSATILIDAD DE CONEXIÓN

La aleta de fijación (no montada) permite una **instalación vertical o plana del protector**; esto hace posible adaptarse a las limitaciones de espacio de la luminaria.

Los fabricantes OEM de luminarias pueden escoger entre soluciones para cablear (IN/OUT) en el mismo lado o en lados opuestos.



#### SOLUCIONES FLEXIBLES

NSB garantiza la universalidad y seguridad de la luminaria:

- Compatibilidad con las configuraciones de red TT & TN.
- Cableado **serie / paralelo**.
- Protección contra humedad, **versión IP66**.
- Para luminarias de clase I & II.



#### DOBLE INDICACIÓN DE FIN DE VIDA

**Desconexión** (instalado en serie), el SPD apagará la luminaria cuando llegue a fin de vida).

**Indicación visual** con indicador LED.

**Fusible previo** integrado para desconexión segura.

#### SIN CORRIENTE DE FUGA

**Todos los NSB** con modo común de protección son sin corriente de fuga, lo que **evita cualquier posibilidad de que el protector genere tensiones de contacto peligrosas**.





## Energía

Variadores De Velocidad Serie VFD-EL-W	9-2	Accesorios PLC'S Serie AS200/300	9-19
Variadores De Velocidad Alto Rendimiento Serie MS300	9-3	Controladores Lógicos Programables, PLC'S Serie AH-500	9-20
Variadores De Velocidad Alto rendimiento Serie MS300 Accesorios	9-5	Controladores Lógicos Programables PLC'S Serie DVP-Eh2	9-21
Variadores De Velocidad De Alto Desempeño Serie C2000 Plus	9-6	Pantallas Serie Tp Pantallas Con Plc Embebido TP04P - TP70P	9-22
Accesorios Para Variador C2000+	9-9	Pantallas Touch Screen Serie DOP-100	9-23
Variadores De Velocidad Específicos: CP2000 Para Bombas y Ventiladores	9-10	Software Scada Diaview	9-24
Variadores De Velocidad Específicos: Serie ED Para Ascensores	9-11	Sistemas De Control De Movimiento ASDA-A2	9-26
Variadores De Velocidad Específicos: Serie VL Para Ascensores	9-12	Sistemas De Control De Movimiento Servos Serie ASDA-A2	9-27
Variadores De Velocidad EL - E - C2000	9-13	Controladores De Temperatura Presión y Temporizados	9-28
Controladores Lógicos Programables , PLC'S Serie DVP-S	9-14	Fuentes Monofásicas Conmutadas 24Vdc. Linea Lyte	9-29
Módulos De Expansión Y Accesorios Para DVP-S	9-15	Switch, Convertidores De Medio y Gateway	9-30
Módulos De Expansión Y Accesorios Para DVP-S	9-16		
Controladores Logicos Programables Plc'S Serie AS -200 y AS -300	9-17		
Tarjetas De Expansión Local De Entradas o Salidas Para PLC Serie AS200/300	9-18		
	9-19		



INGRESA A

[www.laumayer.com](http://www.laumayer.com)

PARA CONOCER DETALLES

Los precios están sujetos a cambios sin previo aviso, no incluyen IVA.  
Las fotografías de esta sección son de uso informativo.

# VARIADORES DE VELOCIDAD

## SERIE VFD-EL-W

Tamaño	Ancho (W)	Alto (H)	Profundo (D)
A1	92	162	128,7
A2	92	180,5	128,7
B	100	174	136

Medidas en milímetros (mm)

CÓDIGO	REFERENCIA	DESCRIPCIÓN						PRECIO UNITARIO
--------	------------	-------------	--	--	--	--	--	-----------------

### VARIADOR DE FRECUENCIA VFD-EL-W. ALIMENTACIÓN MONOFÁSICA: 200 ... 240V.

		Corriente Entrada	HP	Unidad de Frenado a usar (Choper)	Resistencias de Frenado a usar	Tamaño	Corriente de Salida (A)	
DEL0520	VFD007EL21W-1	9,3	1	N/A	N/A	A1	4,2	\$ 872.000
DEL0521	VFD015EL21W-1	15,7	2	N/A	N/A	B	7,5	\$ 1.232.100
DEL0522	VFD022EL21W-1	24	3	N/A	N/A	B	11,0	\$ 1.559.700

### VARIADOR DE FRECUENCIA VFD-EL-W. ALIMENTACIÓN TRIFÁSICA: 380 ... 480VAC.

		Corriente Entrada	HP	Unidad de Frenado a usar (Choper)	Resistencias de Frenado a usar	Tamaño	Corriente de Salida (A)	
DEL0523	VFD007EL43W-1	3,2	1	N/A	N/A	A1	2,5	\$ 1.204.700
DEL0524	VFD015EL43W-1	4,3	2	N/A	N/A	A2	4,2	\$ 1.390.800
DEL0525	VFD022EL43W-1	7,1	3	N/A	N/A	B	5,5	\$ 1.598.900
DEL0526	VFD040EL43W-1	10,0	5,5	N/A	N/A	B	9,0	\$ 2.012.000

### ROUTER PARA ACCESO POR INTERNET A DIACLOUD (EQUIPOS DELTA)

DEL0399	DX-2100RW-WW	3G Cloud router DX-2100RW-WW, para Modbus TCP, RTU. Gratis 1 Gbyte almacenamiento	\$ 4.396.900
DEL0400	DX-2300LN-WW	Ethernet cloud router DX-2300LN-LN-WW, para Modbus TCP, RTU. Gratis 1 Gbyte almacenamiento	\$ 2.990.400



VFDxxELxxW-1



#### Variadores VFD-EL-W

- Sistema de control SPWM y V/F
- Sobrecarga del 150% a 60s
- Siete velocidades
- Comunicación Modbus Embebido
- PID
- Control de hasta 4 Bombas para presión constante, con alternación y adición

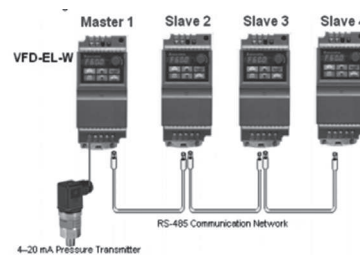

# VARIADORES DE VELOCIDAD ALTO RENDIMIENTO SERIE MS300

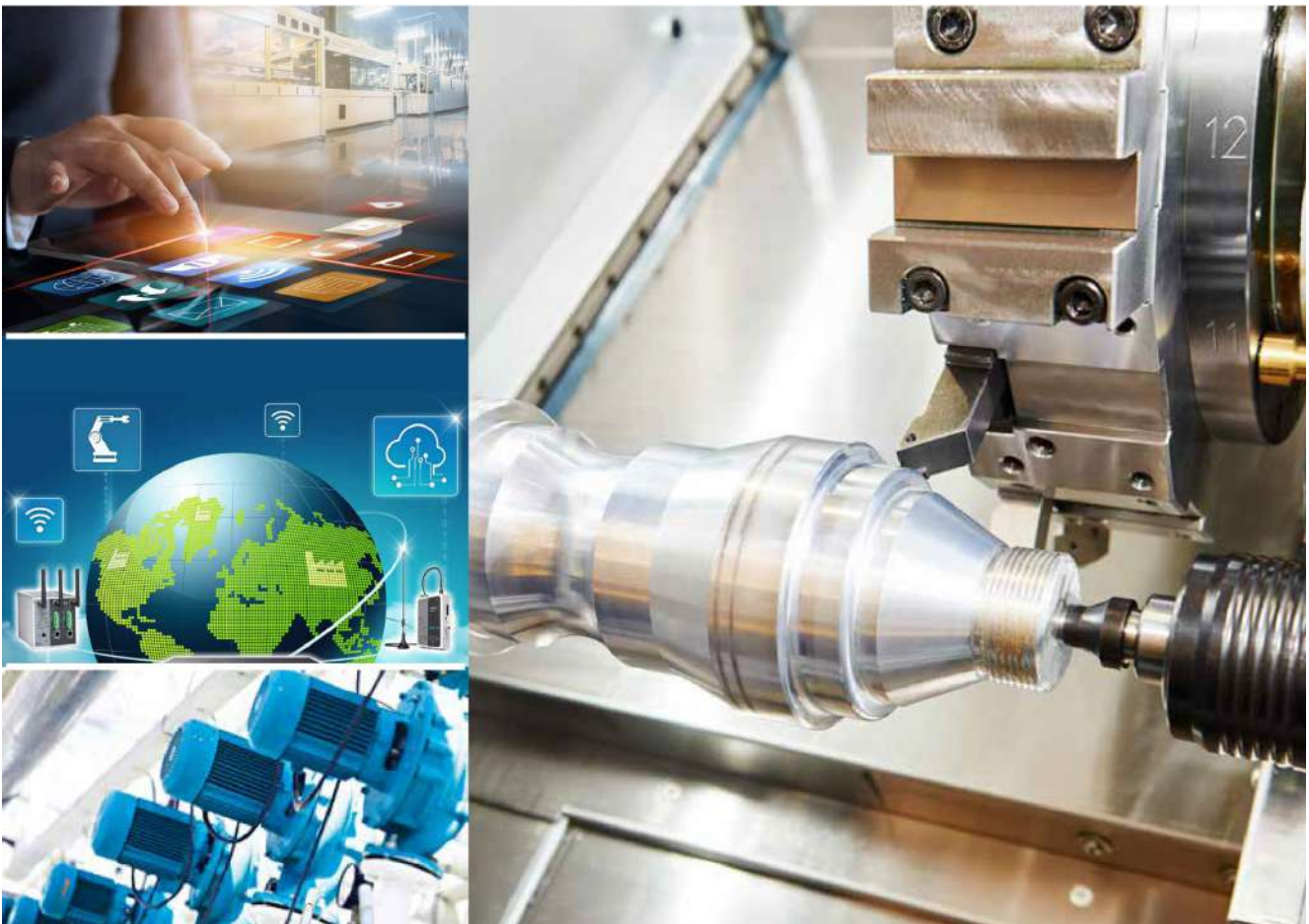

La serie MS300 de Delta es la nueva generación de variadores de velocidad, con unidad de control vectorial, es un variador de alto rendimiento que hereda tecnología de accionamiento superior de Delta, todo ello en una unidad compacta que se ha reducido en un 40%, continua con su comunicación Modbus RTU embebida y además con una serie de funciones que están incorporadas en el equipo estándar, como son:

- Mayor capacidad de programación en el PLC (2K)
- Otras tarjetas de comunicaciones opcionales como: Profibus Dp, Device Net, Modbus TCP, EtherNet IP, próximamente EtherCAT
- Control para motores de inducción (IM) o de Imán permanente (PM),
- Puerto USB para programación directo al PC.
- Tarjetas barnizadas para un mejor desempeño. (IEC 60721-3-3 class 3C2)

- Un alto torque de arranque del 200% en 0,5s.
- Integrado STO para una parada normalizada.
- Opcional, Tarjeta de Tensión de Alimentación externa, para mantener comunicación cuando hay ausencia de red principal.

Entre otras características

### Aplicaciones:

- Máquinas Herramienta
- Máquinas de corte de Madera
- Sistemas de Bombeo
- Máquinas Textil
- Máquinas de Empaque
- Otras



# VARIADORES DE VELOCIDAD ALTO RENDIMIENTO SERIE MS300

CÓDIGO	REFERENCIA	DESCRIPCIÓN	PRECIO UNITARIO
--------	------------	-------------	-----------------

### VARIADOR DE FRECUENCIA VFD-MS300. ALIMENTACIÓN MONOFÁSICA: 200 ... 240V.

		Trabajo Normal (Normal Duty)		Trabajo Pesado (Heavy Duty)		Potencia (HP)	Tamaño	Chopper incluido	
		Corriente de Entrada (A)	Corriente de salida (A)	Corriente de Entrada (A)	Corriente de salida (A)				
DEL0465	VFD2A8MS21ANSAA	6,7	<b>3,2</b>	5,9	<b>2,8</b>	1/2	A	SI	\$ 1.380.200
DEL0466	VFD4A8MS21ANSAA	10,5	<b>5</b>	10,1	<b>4,8</b>	1	B	SI	\$ 1.379.600
DEL0467	VFD7A5MS21ANSAA	17,9	<b>8,5</b>	15,8	<b>7,5</b>	2	C	SI	\$ 1.595.300
DEL0468	VFD11AMS21ANSAA	26,3	<b>12,5</b>	23,1	<b>11</b>	3	C	SI	\$ 1.844.900



Tamaño	Ancho (W)	Alto (H)	Profundo (D)
A	68	128	125
B	72	142	143
C	87	157	152

Medidas en milímetros (mm)

### VARIADOR DE FRECUENCIA VFD-MS300. ALIMENTACIÓN TRIFÁSICA: 200 ... 240V.

		Trabajo Normal (Normal Duty)		Trabajo Pesado (Heavy Duty)		Potencia (HP)	Tamaño	Chopper incluido	
		Corriente de Entrada (A)	Corriente de salida (A)	Corriente de Entrada (A)	Corriente de salida (A)				
DEL0469	VFD1A6MS23ANSAA	3,8	<b>3,2</b>	3,4	<b>2,8</b>	1/2	A	SI	\$ 1.243.800
DEL0471	VFD4A8MS23ANSAA	6	<b>5</b>	5,8	<b>4,8</b>	1	A1	SI	\$ 1.342.600
DEL0472	VFD7A5MS23ANSAA	9,6	<b>8</b>	9	<b>7,5</b>	2	B	SI	\$ 1.521.700
DEL0473	VFD11AMS23ANSAA	15	<b>12,5</b>	13,2	<b>11</b>	3	C	SI	\$ 1.787.600
DEL0474	VFD17AMS23ANSAA	23,4	<b>19,5</b>	20,4	<b>17</b>	5	C	SI	\$ 2.119.200
DEL0475	VFD25AMS23ANSAA	32,4	<b>27</b>	30	<b>25</b>	7,5	D	SI	\$ 2.905.400
DEL0476	VFD33AMS23ANSAA	43,2	<b>36</b>	39,6	<b>33</b>	10	E	SI	\$ 3.396.500
DEL0477	VFD49AMS23ANSAA	61,2	<b>51</b>	58,8	<b>49</b>	15	E	SI	\$ 4.232.100
DEL0478	VFD65AMS23ANSAA	82,8	<b>69</b>	78,0	<b>65</b>	20	F	SI	\$ 5.904.800

Tamaño	Ancho (W)	Alto (H)	Profundo (D)
A	68	128	110
A1	68	128	143
B	72	142	143
C	87	157	152
D	109	207	154
E	130	250	185
F	175	300	192

Medidas en milímetros (mm)

### VARIADOR DE FRECUENCIA VFD-MS300. ALIMENTACIÓN TRIFÁSICA: 380 ... 480V.

		Trabajo Normal (Normal Duty)		Trabajo Pesado (Heavy Duty)		Potencia (HP)	Tamaño	Chopper incluido	
		Corriente de Entrada (A)	Corriente de salida (A)	Corriente de Entrada (A)	Corriente de salida (A)				
DEL0479	VFD1A5MS43ANSAA	4,2	<b>1,8</b>	3,7	<b>1,5</b>	1/2	A	SI	\$ 1.812.700
DEL0480	VFD2A7MS43ANSAA	6,4	<b>3</b>	5,8	<b>2,7</b>	1	A1	SI	\$ 1.717.800
DEL0481	VFD4A2MS43ANSAA	7,2	<b>4,6</b>	6,1	<b>4,2</b>	2	B	SI	\$ 1.742.600
DEL0482	VFD5A5MS43ANSAA	11,6	<b>6,5</b>	9,9	<b>5,5</b>	3	C	SI	\$ 1.913.000
DEL0483	VFD9A0MS43ANSAA	17,3	<b>10,5</b>	14,3	<b>9</b>	5	C	SI	\$ 2.331.000
DEL0484	VFD13AMS43ANSAA	22,6	<b>15,7</b>	18,7	<b>13</b>	7,5	D	SI	\$ 3.029.500
DEL0485	VFD17AMS43ANSAA	30,8	<b>20,5</b>	27,5	<b>17</b>	10	D	SI	\$ 3.349.900
DEL0486	VFD25AMS43ANSAA	39,6	<b>28</b>	35,2	<b>25</b>	15	E	SI	\$ 4.179.400
DEL0487	VFD32AMS43ANSAA	45,7	<b>36</b>	41,8	<b>30</b>	20	E	SI	\$ 5.389.100
DEL0488	VFD38AMS43ANSAA	53,9	<b>41,5</b>	49,5	<b>38</b>	25	F	SI	\$ 6.548.900
DEL0489	VFD45AMS43ANSAA		<b>49</b>		<b>45</b>	30	F	SI	\$ 7.488.100

Tamaño	Ancho (W)	Alto (H)	Profundo (D)
A	68	128	129
A1	68	128	143
B	72	142	143
C	87	157	152
D	109	207	154
E	130	250	185
F	175	300	192

Medidas en milímetros (mm)

Nota: La selección adecuada del variador se debe hacer por la corriente de salida del variador (Superior a la corriente nominal In del motor; tener en cuenta el factor de servicio del motor (Fs) si se va a usar) y tener en cuenta la aplicación (la carga), esta define si es trabajo normal o pesado.  
\* Producto bajo pedido

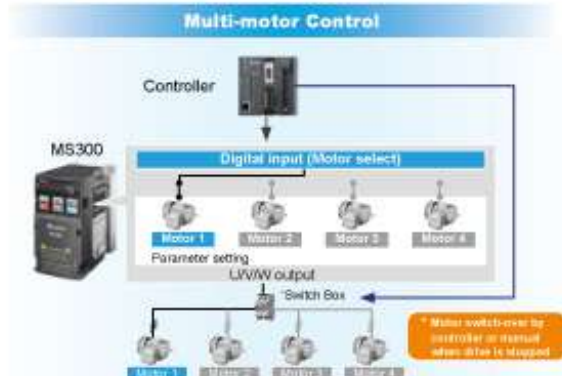
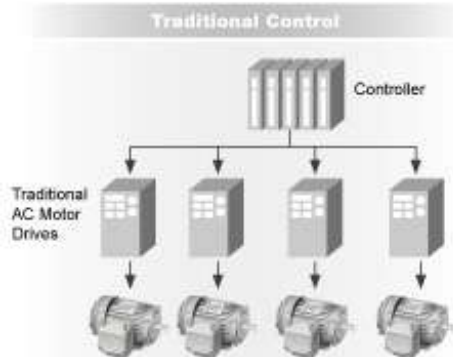

# VARIADORES DE VELOCIDAD DE ALTO RENDIMIENTO

## SERIE MS300 ACCESORIOS



CÓDIGO	REFERENCIA	DESCRIPCIÓN	PRECIO UNITARIO
--------	------------	-------------	-----------------

### TARJETAS DE COMUNICACIONES

DELO490	CMM-EIP01	Tarjeta ETHERNET/IP para MS300	\$ 607.400
DELO491	CMM-MOD01	Tarjeta MODBUS TCP para MS300	\$ 542.600
DELO492	CMM-COP01	Tarjeta CanOpen para MS300	\$ 549.900
* DELO493	CMM-PD01	Tarjeta Profibus DP para MS300	\$ 1.679.500
* DELO500	CMM-EC01	Tarjeta EtherCAT para MS300	\$ 1.498.000

### ACCESORIOS

DELO497	MKM-DRB	Módulo para montaje de variador Ms300 en riel DIN, Tamaño A/B	\$ 47.600
DELO498	MKM-DRC	Módulo para montaje de variador MS300 en riel DIN, Tamaño C	\$ 64.800
DELO356	EG2010A	Interfase para conexión display de MS300 a puerta, 2m	\$ 151.300
DELO495	EG3010A	Interfase para conexión display de MS300 a puerta, 3m	\$ 192.100
DELO326	EG5010A	Interfase para conexión display de MS300 a puerta, 5m	\$ 258.400
* DELO494	UC-EMC003-02A	Interfase Ethernet / EtherCAT DE 0.3m	\$ 309.100
DELO460	UC-CMC003-01A	Interfase, Cable RJ-45 de 0.3m CANopen	\$ 75.100
DELO501	EMM-BPS01	Tarjeta de alimentación 24DC externa para alimentar variador en ausencia de tensión del equipo y mantener comunicaciones	\$ 1.262.400
DELO167	MKE-HUB01	"HUB con un conector macho RJ-45 (entrada) y dos conectores hembra RJ45 (salidas). Modbus RTU (RS-485), "	\$ 84.100
-	VFDSOft	Software de configuración para variadores, este cuenta con herramientas adicionales, como configurador de PID, gráfica de tendencias, comunicación Modbus RTU (comandos) y otras.	

### RESISTENCIAS PARA VFD-MS300 DE ALIMENTACIÓN TRIFÁSICA: 200 ... 240V.

	Resistencia	Especificaciones	Potencia (HP)	Para usar con	
* DELO089	BR080W200	80W, 200 Ω	1/2	VFD2A8MS23ANSAA	\$ 149.100
* DELO089	BR080W200	80W, 200 Ω	1	VFD4A8MS23ANSAA	\$ 149.100
* DELO280	BR200W091	200W, 91 Ω	2	VFD7A5MS23ANSAA	\$ 285.300
* DELO094	BR0300W070	300W, 70 Ω	3	VFD11AMS23ANSAA	\$ 330.700
* DELO098	BR400W040	400W, 40 Ω	5	VFD17AMS23ANSAA	\$ 386.900
* DELO103	BR1K0W020	1000W, 20 Ω	7,5	VFD25AMS23ANSAA	\$ 994.300
* DELO103	BR1K0W020	1000W, 20 Ω	10	VFD33AMS23ANSAA	\$ 994.300
DELO111	BR1K5W013	1500W, 13 Ω	15	VFD49AMS23ANSAA	\$ 968.400
DELO353	BR1K0W4P3*2	2000W, 8,6 Ω	20	VFD65AMS23ANSAA	\$ 869.300

### RESISTENCIAS PARA VFD-MS300 DE ALIMENTACIÓN TRIFÁSICA: 380 ... 480V.

	Resistencia	Especificaciones	Potencia (HP)	Para usar con	
** DELO090	BR080W750	80W, 750 Ω	1/2	VFD1A5MS43ANSAA	\$ 93.200
** DELO090	BR080W750	80W, 750 Ω	1	VFD2A7MS43ANSAA	\$ 93.200
* DELO093	BR200W360	200W, 360 Ω	2	VFD4A2MS43ANSAA	\$ 285.300
* DELO096	BR300W250	300W, 250 Ω	3	VFD5A5MS43ANSAA	\$ 330.700
* DELO099	BR400W150	400W, 150 Ω	5	VFD9A0MS43ANSAA	\$ 386.900
* DELO105	BR1K0W075	1000W, 75 Ω	7,5	VFD13AMS43ANSAA	\$ 799.800
* DELO105	BR1K0W075	1000W, 75 Ω	10	VFD17AMS43ANSAA	\$ 799.800
DELO113	BR1K5W043	1500W, 43 Ω	15	VFD25AMS43ANSAA	\$ 1.052.600
* DELO102	BR1K0W016*2	2000W, 32 Ω	20	VFD32AMS43ANSAA	\$ 994.300
* DELO102	BR1K0W016*2	2000W, 32 Ω	25	VFD38AMS43ANSAA	\$ 994.300
DELO111	BR1K5W013*2	3000W, 26 Ω	30	VFD45AMS43ANSAA	\$ 968.400

Nota: La lista contiene precios unitarios, multiplicar precio por cantidad requerida de resistencias o unidades de frenado.

\*2/4/8: Cantidad a usar

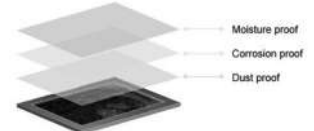

**Descarga VFDSOft**  
**SIN COSTO**  
 de nuestro sitio web  
[www.laumayer.com/software](http://www.laumayer.com/software)

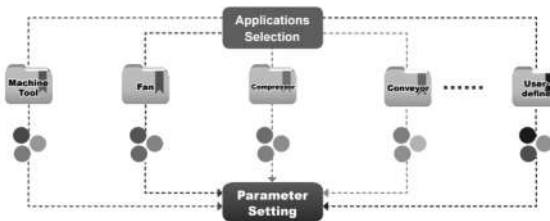

#### Built-in USB Port

Built-in USB port facilitates the drive setting, updating, real-time monitoring and system tuning process.

- No need of USB or RS-485 connectors
- Supports offline (drive power off) parameter setting/copying and system update



\* Producto bajo pedido

\*\* Producto última vez en lista de precios o hasta agotar inventarios

NU Producto Nuevo



## VARIADORES DE VELOCIDAD DE ALTO DESEMPEÑO SERIE C2000 PLUS



La serie C2000 Plus presenta un control preciso de velocidad, par y posición funciones que son adecuadas, para motores síncrono y motores asíncronos.

El C2000 plus cuenta mayor capacidad de sobrecarga y los modelos a 440VAC, van hasta 560 kW (750HP) ampliando el rango de cobertura de los variadores de DELTA, proporcionando así, un amplio portafolio con excelentes equipos y mejor rendimiento para una variedad de aplicaciones de par constante y de servicio pesado en diferentes aplicaciones, como producción, procesamiento, industria alimenticia, industria química, procesamiento de metales, caucho y plásticos, infraestructura y otras industrias.

Para fabricación de maquinaria y procesos avanzados, la Serie C2000 Plus está equipada con PLC, también admite tarjetas de comunicaciones como EtherCAT, PROFINET, Ethernet IP, Modbus TCP entre otras, para tener una gran flexibilidad del sistema e intercambio de datos rápidos.

Para una solución altamente eficiente, la Serie C2000 Plus es su mejor elección.

### Características y beneficios

- Capacidad de sobrecarga de servicio pesado hasta 150% / 60 seg. y 180% / 3 seg. a corriente nominal; control vectorial sin sensor de motores IM / PM / SynRM
- Ventiladores IP55, disipador de calor eficiente y revestimiento de PCB conforme a Clase 3C3
- PLC incorporado (10k pasos) e integración de E / S remotas para estaciones maestras CANopen / Modbus
- Control de posicionamiento, control de par maestro / esclavo, control de tracción de energía electromagnética y más
- Tarjetas de comunicación (opcional): EtherCAT, EtherNet / IP, DeviceNet, PROFINET, PROFIBUS DP, Modbus TCP, CANopen

### Aplicaciones

Extrusoras, molinos de caucho, máquinas de moldeo por inyección, máquinas dobladoras de tubos, sistemas de transporte, máquinas bobinadoras, grúas puente, sistemas de elevación de escenario, hornos de templado de vidrio, agitadores electromagnéticos

# VARIADORES DE VELOCIDAD DE ALTO DESEMPEÑO SERIE C2000

CÓDIGO	REFERENCIA	DESCRIPCIÓN						PRECIO UNITARIO
--------	------------	-------------	--	--	--	--	--	-----------------

## VARIADOR DE FRECUENCIA VFD-C2000. ALIMENTACIÓN TRIFÁSICA: 200 ... 240VAC.

		Trabajo Pesado Heavy Duty			Trabajo Super Pesado Super Heavy Duty			Tamaño	Embebido	
		Corriente de Entrada (A)	Corriente de Salida (A)	Potencia (HP)	Corriente de Entrada (A)	Corriente de Salida (A)	Potencia (HP)			
DEL0543	VFD007C23A-21	6,4	<b>5</b>	<b>1</b>	3,9	<b>3</b>	0.5	A	Chopper	\$ 3.180.400
DEL0544	VFD015C23A-21	12	<b>8</b>	<b>2</b>	6,4	<b>5</b>	1	A		\$ 3.422.400
DEL0545	VFD022C23A-21	16	<b>11</b>	<b>3</b>	12	<b>8</b>	2	A		\$ 3.629.700
DEL0546	VFD037C23A-21	20	<b>17</b>	<b>5</b>	16	<b>11</b>	3	A		\$ 4.101.100
DEL0547	VFD055C23A-21	28	<b>25</b>	<b>7,5</b>	20	<b>17</b>	5	B		\$ 4.508.100
DEL0548	VFD075C23A-21	36	<b>33</b>	<b>10</b>	28	<b>25</b>	7.5	B		\$ 4.714.100
DEL0549	VFD110C23A-21	52	<b>49</b>	<b>15</b>	36	<b>33</b>	10	B		\$ 5.877.800
DEL0550	VFD150C23A-21	72	<b>65</b>	<b>20</b>	52	<b>49</b>	15	C		\$ 8.103.300
DEL0551	VFD185C23A-21	83	<b>75</b>	<b>25</b>	72	<b>65</b>	20	C		\$ 8.999.500
DEL0552	VFD220C23A-21	99	<b>90</b>	<b>30</b>	83	<b>75</b>	25	C		\$ 9.792.300
DEL0553	VFD300C23A-21	124	<b>120</b>	<b>40</b>	99	<b>90</b>	30	D	\$ 22.027.100	
DEL0554	VFD370C23A-21	143	<b>146</b>	<b>50</b>	124	<b>120</b>	40	D	\$ 19.280.000	
DEL0594	VFD300C23A-00	124	<b>120</b>	<b>40</b>	99	<b>90</b>	30	D	\$ 16.280.900	
DEL0595	VFD370C23A-00	143	<b>146</b>	<b>50</b>	124	<b>120</b>	40	D	\$ 19.280.000	
DEL0596	VFD450C23A-00	171	<b>180</b>	<b>60</b>	143	<b>146</b>	50	E	\$ 24.938.500	
DEL0597	VFD550C23A-00	206	<b>215</b>	<b>75</b>	171	<b>180</b>	60	E	\$ 30.081.100	
DEL0598	VFD750C23A-00	245	<b>255</b>	<b>100</b>	206	<b>215</b>	75	E	\$ 41.239.700	
DEL0599	VFD900C23A-00	331	<b>346</b>	<b>125</b>	245	<b>255</b>	100	F	\$ 71.396.300	



VFDXXXCX3A-00

## VARIADOR DE FRECUENCIA VFD-C2000. ALIMENTACIÓN TRIFÁSICA: 380...480VAC

DEL0559	VFD007C43A-21	4,3	<b>3</b>	<b>1</b>	3.5	<b>1.7</b>	0.5	A	Chopper	\$ 2.898.700
DEL0560	VFD015C43A-21	5,9	<b>4</b>	<b>2</b>	4.3	<b>3</b>	1	A		\$ 3.107.000
DEL0561	VFD022C43A-21	8,7	<b>6</b>	<b>3</b>	5.9	<b>4</b>	2	A		\$ 3.404.000
DEL0562	VFD037C43A-21	14	<b>9</b>	<b>5</b>	8.7	<b>6</b>	3	A		\$ 3.994.600
DEL0563	VFD055C43A-21	17	<b>12</b>	<b>7,5</b>	15.5	<b>10.5</b>	5	A		\$ 4.378.400
DEL0564	VFD075C43A-21	20	<b>18</b>	<b>10</b>	17	<b>12</b>	7.5	B		\$ 4.734.400
DEL0565	VFD110C43A-21	26	<b>24</b>	<b>15</b>	20	<b>18</b>	10	B		\$ 5.393.400
DEL0566	VFD150C43A-21	35	<b>32</b>	<b>20</b>	26	<b>24</b>	15	B		\$ 6.872.300
DEL0567	VFD185C43A-21	40	<b>38</b>	<b>25</b>	35	<b>32</b>	20	C		\$ 8.430.400
DEL0568	VFD220C43A-21	47	<b>45</b>	<b>30</b>	40	<b>38</b>	25	C		\$ 9.420.500
DEL0569	VFD300C43A-21	63	<b>60</b>	<b>40</b>	47	<b>45</b>	30	C	\$ 12.060.000	
DEL0600	VFD370C43S-00	74	<b>73</b>	<b>50</b>	63	<b>60</b>	40	DO	\$ 13.605.000	
DEL0601	VFD450C43S-00	101	<b>91</b>	<b>60</b>	74	<b>73</b>	50	DO	\$ 16.892.100	
DEL0572	VFD550C43A-21	114	<b>110</b>	<b>75</b>	101	<b>91</b>	60	D	\$ 27.037.700	
DEL0573	VFD750C43A-21	157	<b>150</b>	<b>100</b>	114	<b>110</b>	75	D	\$ 36.367.100	
DEL0602	VFD550C43A-00	114	<b>110</b>	<b>75</b>	101	<b>91</b>	60	D	\$ 19.984.400	
DEL0603	VFD750C43A-00	157	<b>150</b>	<b>100</b>	114	<b>110</b>	75	D	\$ 26.880.100	
DEL0604	VFD900C43A-00	167	<b>180</b>	<b>125</b>	157	<b>150</b>	100	E	\$ 50.647.200	
DEL0575	VFD1100C43A-21	207	220	150	167	180	125	E	Reactor DC	\$ 65.537.700
DEL0605	VFD1100C43A-00	207	220	150	167	180	125	E		\$ 48.440.900
DEL0606	VFD1320C43A-00	240	260	175	207	220	150	F		\$ 66.348.300
DEL0607	VFD1600C43A-00	300	310	215	240	260	175	F		\$ 76.266.200
DEL0608	VFD1850C43A-00	380	370	250	300	310	215	G		\$ 103.745.600
DEL0609	VFD2200C43A-00	400	460	300	380	370	250	G		\$ 121.677.300

\* Producto bajo pedido

\*\* Producto última vez en lista de precios o hasta agotar inventarios

NU Producto Nuevo

## UNIDADES Y RESISTENCIAS DE FRENADO PARA VARIADOR C2000+

CÓDIGO	REFERENCIA	DESCRIPCIÓN	PRECIO UNITARIO
--------	------------	-------------	-----------------

### UNIDADES ELECTRÓNICAS DE FRENADO PARA VARIADOR C2000 A 230VAC (CHOPPER DE FRENADO)

* DEL0082	VFDB2015	Unidad de frenado para 20HP a 230VAC.	\$ 2.494.400
* DEL0083	VFDB2022	Unidad de frenado para 30HP a 230VAC.	\$ 2.769.000

### RESISTENCIAS DE FRENADO PARA VARIADOR C2000 A 230VAC

	Resistencia de frenado	Especificaciones	Requiere Unidad de frenado (Chopper)	Potencia (HP)	Para usar con	Para usar con	Cant. Requerida	
* DEL0089	BR080W200	80W200Ω	NO	<b>1</b>	DEL0543	VFD007C23A-21	1	\$ 149.100
* DEL0280	BR200W091	200W91Ω	NO	<b>2</b>	DEL0544	VFD015C23A-21	1	\$ 285.300
* DEL0094	BR300W070	300W70Ω	NO	<b>3</b>	DEL0545	VFD022C23A-21	1	\$ 330.700
* DEL0098	BR400W040	400W40Ω	NO	<b>5</b>	DEL0546	VFD037C23A-21	1	\$ 386.900
* DEL0103	BR1K0W020	1000W20Ω	NO	<b>7,5</b>	DEL0547	VFD055C23A-21	1	\$ 994.300
* DEL0103	BR1K0W020	1000W20Ω	NO	<b>10</b>	DEL0548	VFD075C23A-21	1	\$ 994.300
DEL0111	BR1K5W013	1500W13Ω	NO	<b>15</b>	DEL0549	VFD110C23A-21	1	\$ 968.400
DEL0353	BR1K0W4P3*2	2000W8.6Ω	NO	<b>20</b>	DEL0550	VFD150C23A-21	2	\$ 869.300
DEL0353	BR1K0W4P3*2	2000W8.6Ω	NO	<b>25</b>	DEL0551	VFD185C23A-21	2	\$ 869.300
* DEL0354	BR1K5W3P3*2	3000W6.6Ω	NO	<b>30</b>	DEL0552	VFD220C23A-21	2	\$ 968.400
* DEL0352	BR1K0W5P1*2	4000W5.1Ω	VFDB2015 *2	<b>40</b>	DEL0594	VFD300C23A-00	2	\$ 799.800
* DEL0355	BR1K2W3P9*4	4800W3.9Ω	VFDB2022 *2	<b>50</b>	DEL0595	VFD370C23A-00	2	\$ 931.600

### UNIDADES ELECTRÓNICAS DE FRENADO PARA VARIADOR C2000 A 460VAC (CHOPPER DE FRENADO)

* DEL0084	VFDB4030	Unidad de frenado para 40HP a 460V.	\$ 2.851.100
* DEL0085	VFDB4045	Unidad de frenado para 60HP a 460V.	\$ 3.266.100
* DEL0086	VFDB4110	Unidad de frenado para 150HP a 460V.	\$ 9.078.500
** DEL0087	VFDB4160	Unidad de frenado para 215HP a 460V.	\$ 6.484.700
** DEL0088	VFDB4185	Unidad de frenado para 250HP a 460V.	\$ 7.430.400

### RESISTENCIAS DE FRENADO PARA VARIADOR C2000 A 460VAC

	Resistencia de frenado	Especificaciones	Requiere Unidad de frenado (Chopper)	Potencia (HP)	Usar con	Usar con	Cant. Requerida	
** DEL0090	BR080W750	80W750Ω	NO	<b>1</b>	DEL0559	VFD007C43A-21	1	\$ 93.200
* DEL0093	BR200W360	200W360Ω	NO	<b>2</b>	DEL0560	VFD015C43A-21	1	\$ 285.300
* DEL0096	BR300W250	300W250Ω	NO	<b>3</b>	DEL0561	VFD022C43A-21	1	\$ 330.700
* DEL0099	BR400W150	400W150Ω	NO	<b>5</b>	DEL0562	VFD037C43A-21	1	\$ 386.900
* DEL0105	BR1K0W075	1000W75Ω	NO	<b>7,5</b>	DEL0563	VFD055C43A-21	1	\$ 799.800
* DEL0105	BR1K0W075	1000W75Ω	NO	<b>10</b>	DEL0564	VFD075C43A-21	1	\$ 799.800
DEL0113	BR1K5W043	1500W43Ω	NO	<b>15</b>	DEL0565	VFD110C43A-21	1	\$ 1.052.600
* DEL0102	BR1K0W016*2	2000W32Ω	NO	<b>20</b>	DEL0566	VFD150C43A-21	2	\$ 994.300
* DEL0102	BR1K0W016*2	2000W32Ω	NO	<b>25</b>	DEL0567	VFD185C43A-21	2	\$ 994.300
DEL0111	BR1K5W013*2	3000W26Ω	NO	<b>30</b>	DEL0568	VFD220C43A-21	2	\$ 968.400
* DEL0102	BR1K0W016*4	4000W16Ω	NO	<b>40</b>	DEL0569	VFD300C43A-21	4	\$ 994.300
* DEL0107	BR1K2W015*4	4800W15Ω	VFDB4045	<b>50</b>	DEL0600	VFD370C43S-00	4	\$ 931.600
DEL0111	BR1K5W013*4	6000W13Ω	VFDB4045	<b>60</b>	DEL0601	VFD450C43S-00	4	\$ 968.400
* DEL0352	BR1K0W5P1*4	8000W10.2Ω	VFDB4030*2	<b>75</b>	DEL0602	VFD550C43A-00	4	\$ 799.800
* DEL0107	BR1K2W015*8	9600W7.5Ω	VFDB4045*2	<b>100</b>	DEL0603	VFD750C43A-00	8	\$ 931.600
DEL0111	BR1K5W013*8	12000W6.5Ω	VFDB4045*2	<b>125</b>	DEL0604	VFD900C43A-00	8	\$ 968.400

**Nota:** La lista contiene precios unitarios, multiplicar precio por cantidad requerida de resistencias o unidades de frenado.

\*2/4/8: Cantidad a usar

\* Producto bajo pedido

\*\* Producto última vez en lista de precios o hasta agotar inventarios

# ACCESORIOS PARA VARIADOR C2000+



CÓDIGO	REFERENCIA	DESCRIPCIÓN	PRECIO UNITARIO
<b>TARJETAS DE ENTRADAS O SALIDAS DIGITALES PARA C2000</b>			
DEL0140	EMC-D42A	Módulo de cuatro (4) entradas NPN/PNP y dos (2) salidas, NPN.	\$ 216.200
DEL0146	EMC-R6AA	Módulo de seis (6) salidas a relé, libres de potencial	\$ 352.400
<b>TARJETAS DE CONEXIÓN A REDES DE COMUNICACIONES PARA C2000</b>			
DEL0593	CMC-EIP02	" Tarjeta de Ethernet, compatible con los siguientes protocolos: EtherNet/IP, MODBUS OVER TCP/IP, ICMP, IP, TCP, UDP, DHCP, HTTP, SMTP y Delta Configuration. Velocidad: 10/100 Mbps Auto-Detect "	\$ 745.700
DEL0130	CMC-EIP01	Tarjeta de Ethernet, compatible con los siguientes protocolos: EtherNet/IP, MODBUS OVER TCP/IP, ICMP, IP, TCP, UDP, DHCP, HTTP, SMTP y Delta Configuration. Velocidad: 10/100 Mbps Auto-Detect	\$ 745.700
DEL0131	CMC-MOD01	Tarjeta de Ethernet, compatible con los siguientes protocolos: MODBUS OVER TCP/IP, ICMP, IP, TCP, UDP, DHCP, HTTP, SMTP, Delta Configuration. Velocidad: 10/100 Mbps Auto-Detect	\$ 709.600
DEL0132	CMC-DN01	Tarjeta de DeviceNet, 125kbps / 250kbps / 500kbps	\$ 974.900
DEL0133	CMC-PD01	Tarjeta PROFIBUS-DP, 9.6kbps / 19.2kbps / 96.75kbps / 187.5kbps / 500kbps / 1.5Mbps / 3Mbps / 6Mbps / 12Mbps	\$ 1.796.300
DEL0139	EMC-COP01	Tarjeta de CANopen, 50kbps / 100kbps / 125kbps / 250kbps / 500kbps / 1Mbps	\$ 418.200
<b>COMPLEMENTO ACCESORIOS VARIADORES C2000</b>			
DEL0538	CMC-PN01	Tarjeta Profinet, para C2000	\$ 1.152.300
DEL0539	CMC-EC01	Tarjeta EtherCAT, para C2000	\$ 1.152.300
<b>TARJETAS DE REALIMENTACIÓN PARA ENCODER PG</b>			
DEL0142	EMC-PG01L	Tarjeta PG para realimentación por encoder, tarjeta de dos (2) canales en entradas de hasta 300Khz: PG1=A1 /A1, B1 /B1, Z /Z1; PG2=A2 /A2, B2 /B2 (line driver o open collector. Vin open collector= 5V/24VDC) y un (1) canal de salida de hasta 300Khz PGout1= A/B, line driver.	\$ 899.200
DEL0143	EMC-PG01O	Tarjeta PG para realimentación por encoder, tarjeta de dos (2) canales en entradas de hasta 300Khz: PG1=A1 /A1, B1 /B1, Z /Z1; PG2=A2 /A2, B2 /B2 (line driver o open collector. Vin open collector= 5V/24VDC) y un (1) canal de salida de hasta 300Khz PGout1= A/B, Open Collector.	\$ 691.700
DEL0144	EMC-PG01U	Tarjeta PG para realimentación por encoder, tarjeta de dos (2) canales en entradas de hasta 300Khz: PG1= U1, /U1, V1, /V1, W1, /W1 u A1, /A1, B1, /B1, Z1, /Z1 (line driver) y PG2=A2 /A2, B2 /B2, (line driver o open collector. Vin open collector= 5V/24VDC) y un (1) canal de salida de hasta 300Khz: PGout1= A /A, B /B, Z /Z line driver. Salidas con 90°de diferencia de fase, para identificar Sentido de giro.	\$ 968.400
DEL0145	EMC-PG01R	Tarjeta PG para realimentación por encoder, tarjeta de un (1) canal para resolver de hasta 10Khz PG1= S1, /S3, S2, /S4 (resolver input signal (S2, /S4=sin; S1, /S3=Cos) 3.5±0.175Vrms, 10kHz) y un (1) canal hasta 300Khz: PG2=A2 /A2, B2 /B2, (line driver o open Collector. Vin open collector= 5V/24VDC) y un (1) canal de salida de hasta 300Khz: PGout1= A /A, B /B, Z /Z line driver. Salidas con 90°de diferencia de fase, para identificar Sentido de giro.	\$ 940.300
<b>ACCESORIOS</b>			
DEL0155	KPC-CC01	Panel teclado para C2000, display de cristal líquido, permite usarlo como pantalla alfanumérica programable con el software TPEditor y personalizado al cliente y la aplicación. También permite la programación del variador. (Es el mismo display con que viene de fabrica el variador C2000).	\$ 618.200
DEL0164	MKC-KPPK	Adaptador para panel teclado remoto, IP56	\$ 172.900
DEL0234	IFD-6500	Interfaz de programación para variador de frecuencia VFD E/EL/C/VL, conversor de USB a RS-485	\$ 524.300
DEL0460	UC-CMC003-01A	Cable canopen UC-CMC003-01A,0.3M, para usar con PLC-SERVO-VAR	\$ 75.100
-	VFDSOFT	Software de configurar variadores, tiene herramientas adicionales, como configurador de PID, gráfica de tendencias, comunicación Modbus RTU (comandos) y otras.	



VFDXXXCX3A



KPC-CC01



**Descarga  
VFDSOFT  
SIN COSTO**  
de nuestro sitio web  
[www.laumayer.com/software](http://www.laumayer.com/software)

\* Producto bajo pedido

\*\* Producto última vez en lista de precios o hasta agotar inventarios

NU Producto Nuevo

# VARIADORES DE VELOCIDAD ESPECÍFICOS: CP2000 PARA BOMBAS Y VENTILADORES

CÓDIGO	REFERENCIA	DESCRIPCIÓN	PRECIO UNITARIO
--------	------------	-------------	-----------------

## VARIADOR DE FRECUENCIA VFD-CP2000. ALIMENTACIÓN TRIFÁSICA: 200 ... 240VAC. PARA BOMBAS Y VENTILADORES

		Trabajo Liviano (Light Duty)			Trabajo Normal (Normal Duty)			Embebido	Tamaño		
		Corriente de Entrada (A)	Corriente de salida (A)	Potencia (HP)	Corriente de Entrada (A)	Corriente de salida (A)	Potencia (HP)				
*	DEL0186	VFD022CP23A-21	15	10	3	12	8	2	Chopper	A	\$ 4.565.300
*	DEL0275	VFD037CP23A-21	22	15	5	16	11	3		A	\$ 4.847.500
*	DEL0312	VFD055CP23A-21	25	21	7,5	20	17	5		A	\$ 5.724.100
*	DEL0330	VFD075CP23A-21	35	31	10	28	25	7,5		B	\$ 6.290.500
*	DEL0331	VFD110CP23A-21	50	46	15	36	33	10		B	\$ 7.529.400
*	DEL0332	VFD150CP23A-21	65	61	20	52	49	15		B	\$ 10.611.700
*	DEL0333	VFD185CP23A-21	83	75	25	72	65	20		C	\$ 11.528.300
*	DEL0334	VFD220CP23A-21	100	90	30	83	75	25		C	\$ 13.337.600

## VARIADOR DE FRECUENCIA VFD-CP2000. ALIMENTACIÓN TRIFÁSICA: 380 ... 480VAC. PARA BOMBAS Y VENTILADORES

		Trabajo Liviano (Light Duty)			Trabajo Normal (Normal Duty)			Embebido	Tamaño		
		Corriente de Entrada (A)	Corriente de salida (A)	Potencia (HP)	Corriente de Entrada (A)	Corriente de salida (A)	Potencia (HP)				
*	DEL0335	VFD037CP43B-21	12,4	8,5	5	8,7	6	3	Chopper	A	\$ 4.461.200
*	DEL0336	VFD055CP43B-21	20	13	7,5	15,5	10,5	5		A	\$ 4.971.600
*	DEL0337	VFD075CP43B-21	22	18	10	17	12	7,5		A	\$ 5.488.000
*	DEL0338	VFD110CP43B-21	26	24	15	20	18	10		B	\$ 6.050.400
*	DEL0339	VFD150CP43B-21	35	32	20	26	24	15		B	\$ 7.041.100
*	DEL0340	VFD185CP43B-21	42	38	25	35	32	20		B	\$ 9.142.600
*	DEL0341	VFD220CP43B-21	50	45	30	40	38	25		C	\$ 10.103.300
*	DEL0342	VFD300CP43B-21	66	60	40	47	45	30		C	\$ 11.840.500
*	DEL0343	VFD370CP43B-21	80	73	50	63	60	40		C	\$ 16.373.800



Tamaño	Ancho (W)	Alto (H)	Profundo (D)
A	130	250	170
B	190	320	190
C	250	400	210
D	330	550	275
E	370	589	300
F	420	800	300
G	500	1000	397
H	700	1745	404

Medidas en milímetros (mm)

**Nota:** La selección adecuada del variador se debe hacer por la corriente de salida del variador (Superior a la corriente nominal In del motor: tener en cuenta el factor de servicio del motor (Fs) si se va a usar) y tener en cuenta la aplicación (la carga), esta define si es trabajo normal o pesado.

Los datos de potencia y corriente de entrada son informativos usables para selección de protección y otros.

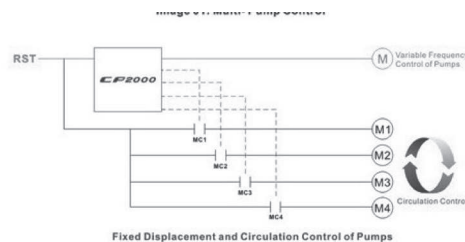

\* Producto bajo pedido

\*\* Producto última vez en lista de precios o hasta agotar inventarios

NU Producto Nuevo

# VARIADORES DE VELOCIDAD ESPECÍFICOS: SERIE ED PARA ASCENSORES



## VARIADORES DE VELOCIDAD ESPECÍFICOS: SERIE VL PARA ASCENSORES

CÓDIGO	REFERENCIA	DESCRIPCIÓN	PRECIO UNITARIO
--------	------------	-------------	-----------------

### VARIADOR DE FRECUENCIA VFD-VL. ALIMENTACIÓN TRIFÁSICA: 200.. 240VAC. VARIADOR PARA ASCENSORES

		Corriente de Entrada (A)	(HP)	Valor de Resistencia a usar	Resistencias de frenado a usar	Corriente de salida (A)	Tamaño	Torque Constante		
**	DEL0346	VFD110VL23A	47	15	1500W , 13Ω	BR1K5W013	<b>47</b>	C	<b>41,1</b>	\$ 7.701.900
**	DEL0347	VFD150VL23A	60	20	2000W , 8.6Ω	BR1K0W4P3*2	<b>60</b>	D	<b>53</b>	\$ 9.551.400

Nota: Los variadores de 7.5HP, hasta 30HP, vienen con la unidad de frenado incluida (Chopper)

### RESISTENCIAS DE FRENADO PARA VARIADOR VL A 230VAC

	Resistencia de frenado	Especificaciones	Requiere Unidad de frenado (Chopper)	Potencia (HP)	Para usar con	Cant. Requerida	
DEL0111	BR1K5W013	1500W13Ω	NO	<b>15</b>	VFD075VL23A	1	\$ 968.400
DEL0353	BR1K0W4P3	2000W , 8.6Ω	NO	<b>20</b>	VFD150VL23A	2	\$ 869.300

Nota: La lista contiene precios unitarios, multiplicar precio por cantidad requerida.

### OTROS ACCESORIOS

DEL0387	KPVL-CC01	Teclado KPVL-CC01 para VVFD-VL	BAJO CONSULTA	
**	DEL0388	EMVL-PGABL	Tarjeta EMVL-PGABL,realiment.ABZ/UVW,line drive, 5-12VDC,V	\$ 358.000
**	DEL0389	EMVL-PGABO-1	Tarjeta EMVL-PGABO-1,realiment.ABZ,open collector encode-VL	\$ 358.000

### ROUTER PARA ACCESO POR INTERNET A DIA CLOUD (EQUIPOS DELTA)

DEL0399	DX-2100RW-WW	3G Cloud router DX-2100RW-WW, para Modbus TCP, RTU. Gratis almacenamiento de hasta 1GB	\$ 4.396.900
DEL0400	DX-2300LN-WW	Ethernet cloud router DX-2300LN-LN-WW, para Modbus TCP, RTU. Gratis almacenamiento de hasta 1GB	\$ 2.990.400



VFDXXXL

Tamaño	Ancho (W)	Alto (H)	Profundo (D)
C	235	350	136
D	255	404	168

Medidas en milímetros (mm)



BR1KXXX

### Network Topology

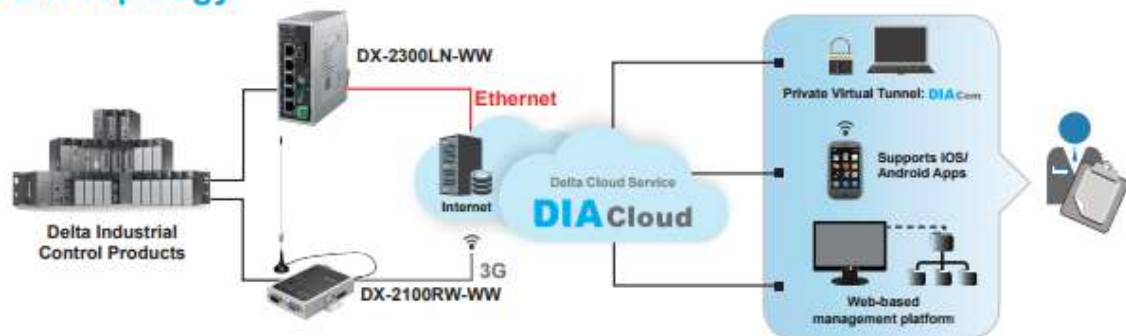

\* Producto bajo pedido

\*\* Producto última vez en lista de precios o hasta agotar inventarios  
NU Producto Nuevo

# VARIADORES DE VELOCIDAD

## EL - E - C2000

CÓDIGO	REFERENCIA	DESCRIPCIÓN	PRECIO UNITARIO
--------	------------	-------------	-----------------

### ACCESORIOS PARA MONTAJE DE VARIADOR VFD-EL A RIEL OMEGA

DEL0165	MKEL-DRA	Modulo de enganche o montaje en riel din, para VFD-EL, tamaño A	\$ 49.300
DEL0166	MKEL-DRB	Modulo de enganche o montaje en riel din, para VFD-EL, tamaño B	\$ 54.000

### VARIADOR DE FRECUENCIA VFD-E. ALIMENTACIÓN TRIFÁSICA: 380 ... 480VAC. FILTRO EMI EMBEBIDO

		Corriente de Entrada (A)	(HP)	Tamaño	Unidad de frenado a usar (Choper)	Resistencia de frenado a usar	Corriente de salida (A)	
DEL0037	VFD055E43A	14	7,5	C	SI	1100W , 96Ω	<b>13</b>	\$ 3.269.400



VFDXXXELXXA

### VARIADOR DE FRECUENCIA VFD-C2000. ALIMENTACIÓN TRIFÁSICA: 200 ... 240VAC.

		Trabajo Normal (Normal Duty)		Trabajo Pesado (Heavy Duty)		Potencia (HP)		
		Corriente de Entrada (A)	Corriente de salida (A)	Corriente de Entrada (A)	Corriente de salida (A)			
**	DEL0055	VFD450C23A	171	<b>180</b>	162	<b>171</b>	60	\$ 29.339.400

### VARIADOR DE FRECUENCIA VFD-C2000. ALIMENTACIÓN TRIFÁSICA: 380 ... 480V.

			Trabajo Normal (Normal Duty)		Trabajo Pesado (Heavy Duty)		Potencia (HP)	
			Corriente de Entrada (A)	Corriente de salida (A)	Corriente de Entrada (A)	Corriente de salida (A)		
**	DEL0059	VFD007C43A	4,3	<b>3</b>	4,1	<b>2,9</b>	1	\$ 3.410.200
**	DEL0066	VFD150C43A	35	<b>32</b>	33	<b>30</b>	20	\$ 8.085.000
**	DEL0069	VFD300C43A	63	<b>60</b>	60	<b>57</b>	40	\$ 14.188.200



VFDXXXCX3A

Nota: La selección adecuada del variador se debe hacer por la corriente de salida del variador (Superior a la corriente nominal In del motor: tener en cuenta el factor de servicio del motor (Fs) si se va a usar) y tener en cuenta la aplicación (la carga), esta define si es trabajo normal o pesado.

Los datos de potencia y corriente de entrada son informativos usables para selección de protección y otros.

\* Producto bajo pedido

\*\* Producto última vez en lista de precios o hasta agotar inventarios

NU Producto Nuevo

\* Producto bajo pedido

\*\* Producto última vez en lista de precios o hasta agotar inventarios

NU Producto Nuevo



# CONTROLADORES LÓGICOS PROGRAMABLES, PLC'S SERIE DVP-S

CÓDIGO	REFERENCIA	DESCRIPCIÓN						PRECIO UNITARIO
--------	------------	-------------	--	--	--	--	--	-----------------

## PLC'S PARA APLICACIONES DE PROPÓSITO GENERAL VERSIÓN SLIM SERIE DVP-S, TENSIÓN DE ALIMENTACIÓN 24VDC.



DVP12SE



DVP12SE2



DVP14SS2

		Entradas Digitales		Salidas Digitales		Entradas análogas	Salidas análogas	Comunicación	
		Cant	F. max.	Cant	F. max.				
DEL0171	DVP14SS211R	8	4*10Khz 4*20Khz	6 Relé				1*RS-232	\$ 820.900
DEL0172	DVP14SS211T	8	4*10Khz 4*20Khz	6 Transistor	4*10Khz 2*1Khz			1*RS-485	\$ 820.900
DEL0357	DVP12SE11R	8	3*100Khz 5*10Khz	4 Relé				1*RS-232 2*RS-485	\$ 2.174.400
DEL0358	DVP12SE11T	8	3*100Khz 5*10Khz	4 Transistor	2*100Khz 2*10Khz			1*Ethernet	\$ 2.618.200
DEL0175	DVP20SX211R	8	2*100Khz 6*10Khz	6 Relé		4	2	1*RS-232 1*RS-485	\$ 1.808.100
DEL0176	DVP20SX211T	8	2*100Khz 6*10Khz	6 Transistor	2*100Khz 2*10Khz 2*1Khz	4	2	1*mini-usb	\$ 1.808.100
DEL0177	DVP28SV11R2	16	4*200Khz 4*20Khz 8*10Khz	12 Relé				1*RS-232 1*RS-485	\$ 2.080.900
DEL0178	DVP28SV11T2	16	4*200Khz 4*20Khz 8*10Khz	12 Transistor	6*100Khz 6*10Khz				\$ 2.167.700

## PLC'S PARA APLICACIONES DE CONTROL DE MOVIMIENTO SERIE DVP-MC, TENSIÓN DE ALIMENTACIÓN 24VDC.

		Entradas Digitales		Salidas Digitales		Entrada Encoder	Salidas análogas	Comunicación	
		Cant	F. max.	Cant	F. max.				
DEL0307	DVP10MC11T	8		4 Transistor		1 Mhz		1*RS-232 2*RS-485 (Modbus/CanOpen) 1* Ethernet	\$ 11.689.600

## GATEWAY PARA EXPANSIÓN REMOTA DE I/O'S, TENSIÓN DE ALIMENTACIÓN 24VDC.

DEL0191	RTU-485	Módulo remoto RS-485, soporta Modbus RTU para expansión de Entradas/Salidas, permite la expansión local de módulos para PLC DVP-S, en un Max 256 I/O's o 8 módulos Análogos/Digitales.	\$ 740.600
DEL0281	RTU-EN01	Módulo Remoto Ethernet, soporta Modbus TCP para expansión de Entradas/Salidas, permite la expansión local de 16 modulos para PLC DVP-S, en un max 256 I/O's y 8 modulos Análogos. También puede operar independiente (sin PLC, Tiene funciones de smart PLC, como contadores, temporizadores RTC, u otras, no usa WPL Soft, se configura con su propio software). Tiene dos puertos seriales, 1*RS-232 (Delta Configuración) y 1*RS-485 (Mosbus RTU/Ascii). Soporta 16 conexiones Modbus TCP. Permite trabajar como Gateway Modbus TCP/Modbus (RS-485) (Soporta modo Master y habilita conexiones a max. 32 equipos).	\$ 2.307.400

## MÓDULOS DE EXPANSIÓN LOCAL DE ENTRADAS O SALIDAS DIGITALES para PLC DVP-S

		Entradas	Salidas	
DEL0179	DVP08SM11N	8		\$ 354.400
DEL0180	DVP16SM11N	16		\$ 589.600
DEL0181	DVP08SN11R		8 Relé	\$ 508.800
DEL0182	DVP08SN11T		8 Transistor	\$ 508.800
DEL0183	DVP16SP11R	8	8 Relé	\$ 523.900
DEL0184	DVP16SP11T	8	8 Transistor	\$ 523.900

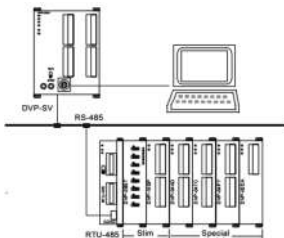

# MÓDULOS DE EXPANSIÓN Y ACCESORIOS PARA DVP-S

CÓDIGO	REFERENCIA	DESCRIPCIÓN	PRECIO UNITARIO
--------	------------	-------------	-----------------

## MÓDULOS DE EXPANSIÓN LOCAL DE ENTRADAS O SALIDAS ANÁLOGAS para PLC DVP-S

		Entradas Análogas		salidas Análogas		
		Cant	Tipo	Cant	Tipo	
DEL0188	DVP06XA-S	4	Conf. V/I 12Bits/11Bits	2	Conf. V/I., 12 Bits	\$ 996.200
DEL0189	DVP06AD-S	6	Conf. V/I 14Bits/13Bits			\$ 1.312.900
DEL0305	DVP04AD-S	4	Conf. V/I 14Bits/13Bits			\$ 1.154.000
DEL0306	DVP04DA-S			4	Conf. V/I., 12 Bits	\$ 1.525.000
DEL0190	DVP04TC-S	4	Termocupla J, K, R, S, T, 16 Bits			\$ 1.370.900
DEL0278	DVP04PT-S	4	PT-100., 16 Bits			\$ 1.451.400
DEL0419	DVP02TUR-S		Módulo de control de temperatura, para 2 entradas universales de 0-10V, 0/4..20mA, Termocupla: J,K,R,S,T;E,N,B,C,L,U,TKX,PLII RTD: PT-100,JPT-100, PT-1000 Resolución: 16 Bits Cuatro salidas rele. Control: PID embebido. Usar max 7 DVP02T...			\$ 1.215.000



DVP02TU...



DVPPS0...

## MÓDULOS DE EXPANSIÓN DE ALTA VELOCIDAD PARA COMUNICACIÓN

DEL0192	DVPEN01-SL	Módulo de comunicación ethernet (soporta Modbus TCP master/Slave).	Usar con SA2, SX2, SV2 (Lado Izq.)	\$ 2.454.500
DEL0193	DVPCOPM-SL	Módulo de comunicación CANopen	SA2, SX2, SV2 (Lado Izq.)	\$ 2.493.600
** DEL0398	DVPSCM52-SL	Módulo de comunicación BACNet MS/TP (SLAVE)	SV2 (Lado Izq.)	\$ 2.945.400

## MÓDULOS DE EXPANSIÓN ESPECIALES

DEL0194	DVP02LC-SL	Módulo para celda de carga, 20Bits, para dos (2) canales.	Usar con SA2, SX2, SV2 (Lado Izq.)	\$ 2.280.200
* DEL0359	DVP01PU-S	Control de movimiento de un Eje	SS2, SA2, SX2, SV2 (Lado der.)	\$ 2.490.300



UC-PRG020-12A



**Descarga  
ISPSoft  
SIN COSTO**  
de nuestro sitio web  
[www.laumayer.com/software](http://www.laumayer.com/software)

\* Producto bajo pedido

\*\* Producto última vez en lista de precios o hasta agotar inventarios

NU Producto Nuevo

## MÓDULOS DE EXPANSIÓN Y ACCESORIOS PARA DVP-S

CÓDIGO	REFERENCIA	DESCRIPCIÓN	PRECIO UNITARIO
--------	------------	-------------	-----------------



DVS-005I00



UC-MS030-01 A



UC-PRG020-12A

### ACCESORIOS

DEL0218	UC-MS030-01 A	Interface de programación para PLC DVP-S de 3m (RS232)	\$ 77.900
DEL0412	UC-PRG020-12A	Interfase de programación para PLC serie DVP, por RS-232 (convertor USB incluido)	\$ 451.800
DEL0217	ADP485-01	HUB para RS-485, para conectar equipos DELTA (PLC's, HMI's, variadores, servos) a una red RS-485 de forma segura, incluye supresor y resistencias de fin de bus. Se usa uno por equipo.	\$ 334.500
DEL0324	DVS-005I00	Switch Ethernet de 5 puertos. No administrable.	\$ 743.600
-	ISPSOft	Software de programación PLC's Serie VDP-S	

### ROUTER PARA ACCESO POR INTERNET A DIACLOUD (EQUIPOS DELTA)

DEL0399	DX-2100RW-WW	3G Cloud router DX-2100RW-WW, para Modbus TCP, RTU. Gratis almacenamiento de hasta 1GB	\$ 4.396.900
DEL0400	DX-2300LN-WW	Ethernet cloud router DX-2300LN-LN-WW, para Modbus TCP, RTU. Gratis almacenamiento de hasta 1GB	\$ 2.990.400

### ESPECIFICACIONES

PLC	SS2	SA2	SE	SX2	SV2	EH2
Capacidad de programa	8K steps	16K steps	16K steps	16K steps	30K steps	16K steps
Memoria de datos	5K words	10K words	12K words	10K words	12K words	12K words
Tarjeta de memoria	NO	NO	NO	NO	NO	SI
Contadores de alta capacidad	4 de 20kHz 4 de 10kHz	3 de 100kHz 5 de 10kHz	3 de 100kHz 5 de 10kHz	2 de 100kHz 6 de 10kHz	4 de 200kHz	2 de 200kHz 2 de 20 kHz 6 de 10kHz Mod 20/32: 2 de 200kHz Mod 40: 4 de 200kHz
Salida de pulsos	4 de 10kHz	2 de 100kHz 2 de 10kHz	2 de 100kHz 2 de 10kHz	2 de 100kHz 2 de 10kHz	4 de 200kHz	
E/S Analógicas	NO	NO	NO	4AI / 2AO	NO	NO
E/S Digitales	8DI / 6DO	8DI / 4DO	8DI / 4DO	8DI / 6DO	16DI / 12DO	MAX 40DI/40DO
Puertos de programación	RS-232	RS-232 - USB	RS-232 - USB	USB	RS-232	RS-232
Puertos de comunicación	1x RS-485	2x RS-485	2x RS-485 Ethernet	1x RS-232 1x RS-485	1x RS-485	2x RS-485
Max E/S	480	480	480	480	512	512
Potenciómetro local					2	2

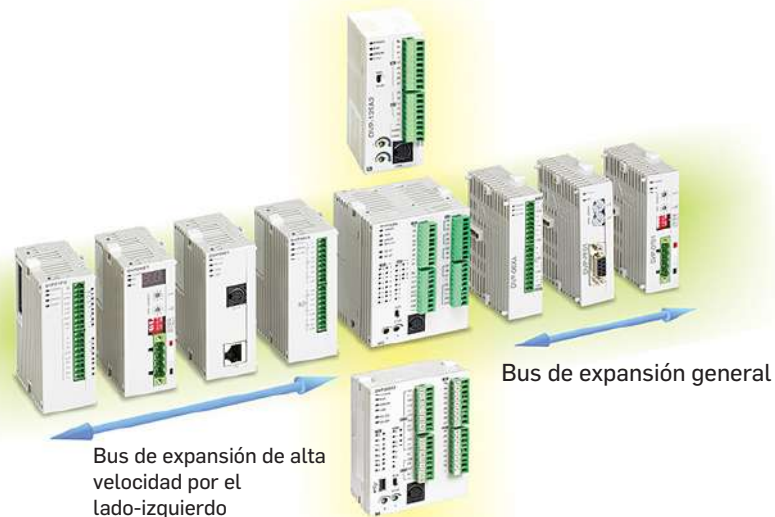

Descarga  
ISPSOft  
SIN COSTO

de nuestro sitio web  
[www.laumayer.com/software](http://www.laumayer.com/software)

# CONTROLADORES LOGICOS PROGRAMABLES PLC's

## SERIE AS -200 Y AS -300



CÓDIGO	REFERENCIA	DESCRIPCIÓN	PRECIO UNITARIO
--------	------------	-------------	-----------------

### PLC VERSIÓN MODULAR SERIE AS-200, TENSIÓN DE ALIMENTACIÓN DE 24VDC, SALIDAS PNP

DEL0518	AS218PX-A	PLC AS200 DE 64K,8DI+6DO(PNP)+2AI+2AO, MicroSD,USB,ethernet (ethernet IP/ Modbus TCP), CanOpen, expansión local y remota. Soporta un máximo de 32 Tarjetas de I/O's al lado derecho (incluye las usadas en los RIO, remoto de I/O's) Soporta un máximo de 16 tarjetas de I/O Analógicas (Incluye las usadas en los RIO) Modbus TCP, 16 clientes/Servidor. Seis entradas rápidas de 200Khz. Seis salidas rápidas de 200Khz.	\$ 2.893.400
DEL0519	AS218RX-A	PLC AS200 DE 64K,8DI+6DO(RELE)+2AI+2AO, MicroSD,USB,ethernet (ethernet IP/ Modbus TCP), CanOpen, expansión local y remota. Soporta un máximo de 32 Tarjetas de I/O's al lado derecho (incluye las usadas en los RIO, remoto de I/O's) Soporta un máximo de 16 tarjetas de I/O Analógicas (Incluye las usadas en los RIO) Modbus TCP, 16 clientes/Servidor. Seis entradas rápidas de 200Khz. Seis salidas rápidas de 200Khz.	\$ 2.893.400



AS218RX-A



AS-FCOPM

### PLC VERSIÓN MODULAR SERIE AS300, TENSIÓN DE ALIMENTACIÓN DE 24VDC, SALIDAS PNP

DEL0433	AS332P-A	PLC AS300 DE 128K,16DI+16DO(PNP), MicroSD,USB,ethernet (ethernet IP/ Modbus TCP), expansión local y remota. El PLC tiene dos slot para tarjetas opcionales AS-F... Soporta un máximo de 32 Tarjetas de I/O's al lado derecho (incluye las usadas en los RIO, remoto de I/O's) Soporta un máximo de 16 tarjetas de I/O Analógicas (Incluye las usadas en los RIO) Soporta máximo 4 tarjetas de comunicación. Seis entradas rápidas de 200Khz. Seis salidas rápidas de 200Khz.	\$ 3.669.800
---------	----------	---	--------------

### ACCESORIOS NECESARIOS PARA USAR CON PLC SERIE AS 300 OPCION 1: PARA TENER 16DI A BORNERAS Y 16 DO A RELE

DEL0434	AS-PS02	Fuente de 2A	\$ 361.600
DEL0455	UC-ET010-24D	Interfase para usar las I/O's embebidas ded la CPU del As-300. para 16DI+16 DO(PNP)	\$ 585.600
DEL0456	UB-10-ID16A	Bloque de conexiones a bornes de 16 DI, usar con UC-ET010-24D	\$ 292.800
DEL0457	UB-10-OR16B	Bloque de conexiones a bornes de 16 DO (PNP) A RELE, usar con UC-ET010-24D	\$ 803.600

### ACCESORIOS NECESARIOS PARA USAR CON PLC SERIE AS 300 OPCION 2 : PARA TENER 16DI/ 16DO(PNP) A BORNES SOBRE PLC

DEL0434	AS-PS02	Fuente de 2A	\$ 361.600
DEL0509	UB-10-IO32D	Conector montaje sobre PLC, para usar las I/O's embebidas.	\$ 1.247.400

### ACCESORIOS OPCIONALES PARA PLC SERIE AS 300 para Slot 1 y 2

DEL0452	AS-F2AD	Tarjeta de 2 x AI, (Entradas análogas), configurables en Voltaje o Corriente.	\$ 467.300
DEL0453	AS-F2DA	Tarjeta de 2 x OI, (Salidas análogas), configurables en Voltaje o Corriente.	\$ 571.900
DEL0450	AS-F232	Tarjeta para RS-232	\$ 273.400
DEL0451	AS-F485	Tarjeta para RS-485	\$ 268.500
DEL0454	AS-FCOPM	Tarjeta para CANOPEN	\$ 604.700

### ROUTER PARA ACCESO POR INTERNET A DIAACLOUD (EQUIPOS DELTA)

DEL0399	DX-2100RW-WW	3G Cloud router DX-2100RW-WW, para Modbus TCP, RTU. Gratis 1 Gbyte almacenamiento	\$ 4.396.900
DEL0400	DX-2300LN-WW	Ethernet cloud router DX-2300LN-LN-WW, para Modbus TCP, RTU.Gratis 1 Gbyte almacenamiento	\$ 2.990.400

\* Producto bajo pedido



AS-300



Descarga  
WPLSoft  
SIN COSTO  
de nuestro sitio web  
[www.laumayer.com/software](http://www.laumayer.com/software)

## TARJETAS DE EXPANSIÓN LOCAL DE ENTRADAS O SALIDAS PARA PLC SERIE AS200/300



AS-300

CÓDIGO	REFERENCIA	DESCRIPCIÓN	PRECIO UNITARIO
--------	------------	-------------	-----------------

### TARJETAS DE EXPANSIÓN LOCAL DE ENTRADAS O SALIDAS DIGITALES para PLC Serie AS200/300, o, PARA USO CON REMOTOS DE I/O's (RIO), AS00SCM-A

		Entradas	Salidas	
* DEL0435	AS08AM10N-A	8		\$ 453.700
DEL0436	AS16AM10N-A	16		\$ 408.300
DEL0437	AS16AP11P-A	8	8 Transistor, PNP	\$ 723.200
DEL0438	AS16AP11R-A	8	8 Relé	\$ 737.900
* DEL0439	AS08AN01P-A		8 Transistor, PNP	\$ 725.400
* DEL0440	AS16AN01P-A		16 Transistor, PNP	\$ 570.000
* DEL0441	AS08AN01R-A		8 Relé	\$ 910.500
* DEL0442	AS16AN01R-A		16 Relé	\$ 658.600
				\$ 991.500

### TARJETAS DE EXPANSIÓN DE ENTRADAS / SALIDAS ANALÓGICAS, para PLC Serie AS200/300, o, PARA USO CON REMOTOS DE I/O's (RIO) AS00SCM-A

		Entradas Análogas		Salidas Análogas		
		Cant.	Tipo	Cant.	Tipo	
DEL0443	AS04AD-A	4	V/I de 16 Bits			\$ 1.040.100
DEL0444	AS04DA-A			4	V/I de 12 Bits	\$ 1.492.300
DEL0445	AS06XA-A	4	V/I de 16 Bits	2	Conf. V/I. de 12 Bits	\$ 1.178.700
DEL0446	AS04RTD-A	4	2/3/4-Wire RTD de 16 Bits, y sensor de 300 ohmios.			\$ 1.245.900
DEL0447	AS04TC-A	4	Termopar, Tipo J, K, R, S, T, E, N, -150mV - +150mV, de 24 Bits			\$ 1.245.900
DEL0448	AS02LC-A	2	Celdas de Carga, 24 Bits			\$ 2.054.700

### RIO: PERIFERICOS DESCENTRALIZADOS O REMOTOS DE I/O's (RTU MODE)

DEL0449	AS00SCM-A	Modulo remoto para I/O's . Soporta máximo 8 modulos conectados al lado derecho.	\$ 890.500
DEL0454	AS-FCOPM	Tarjeta para CANOPEN	\$ 604.700
DEL0434	AS-PS02	Fuente de 2A	\$ 401.800
DEL0460	UC-CMC003-01A	Interfase CANOPEN de 0.3m	\$ 75.100
DEL0461	UC-CMC005-01A	Interfase CANOPEN de 0.5m	\$ 75.100
DEL0462	UC-CMC010-01A	Interfase CANOPEN de 1.0 m	\$ 104.800
DEL0463	UC-CMC050-01A	Interfase CANOPEN de 5.0 m	\$ 285.200

### COMPLEMENTO RIO: PERIFERICOS DESCENTRALIZADOS O REMOTOS DE I/O's (RTU MODE)

	AS-FEN02	Tarjeta dos puertos Ethernet , para AS300 o para AS00SCM-A	
--	----------	--	--

Nota: La Tarjeta de Canopen se aloja en el slot 2, el Slot 1 queda inhabilitado en esta función de RIO (Remoto de I/O, O RTU MODE). Para la configuración de un RIO debe elegir: Un AS00SCM-A + AS-PS02 + AS-FCOPM + Tarjetas de I/O's necesarias según su aplica-

\* Producto bajo pedido

\*\* Producto última vez en lista de precios o hasta agotar inventarios

NU Producto Nuevo

# ACCESORIOS PLC's SERIE AS200/300



CÓDIGO	REFERENCIA	DESCRIPCIÓN	PRECIO UNITARIO
--------	------------	-------------	-----------------

TARJETAS DE COMUNICACIÓN RS-232/RS-485/RS422 (EXTENSIÓN MODE)			
DELO449	AS00SCM-A	Módulo de dos slot para comunicación modbus	\$ 989.400
DELO450	AS-F232	Tarjeta para RS-232	\$ 273.400
DELO451	AS-F485	Tarjeta para RS-485	\$ 268.500

ACCESORIOS PROGRAMACIÓN PLC SERIE AS200/300			
DELO458	UC-PRG030-01A	Interfase de programación PLC AS-300 VIA MINI USB A PC	\$ 82.100
DELO459	UC-PRG030-20A	Interfase de programación PLC AS-300 VIA RJ45 A PC (Ethernet)	\$ 193.700

GATEWAY PARA EXPANSIÓN REMOTA DE I/O's, TENSIÓN DE ALIMENTACIÓN 24VDC.			
DELO191	RTU-485	Módulo remoto RS-485, soporta Modbus RTU para expansión de entradas/salidas, permite la expansión local de módulos para PLC DVP-S, en un Max 256 I/O's o 8 módulos Análogos/Digitales.	\$ 740.600
DELO281	RTU-EN01	Módulo remoto ethernet, soporta Modbus TCP para expansión de entradas/salidas, permite la expansión local de 16 modulos para PLC DVP-S, en un max 256 I/O's y 8 módulos análogos. También puede operar independiente (sin PLC, tiene funciones de smart PLC, como contadores, temporizadores RTC, u otras, no usa WPL soft, se configura con su propio software). Tiene dos puertos seriales, 1*RS-232 (Delta Configuración) y 1*RS-485 (Mosbus RTU/Ascii). Soporta 16 conexiones Modbus TCP. Permite trabajar como Gateway Modbus TCP/Modbus (RS-485) (Soporta modo Master y habilita conexiones a max. 32 equipos).	\$ 2.307.400

### MÓDULOS DE EXPANSIÓN LOCAL DE ENTRADAS O SALIDAS DIGITALES /ANALOGAS PARA REMOTOS SERIE RTU-485/EN01

		Entradas	Salidas	
DELO179	DVP08SM11N	8 (24V)		\$ 393.800
DELO180	DVP16SM11N	16 (24V)		\$ 655.100
DELO413	DVP16SP11TS	8 (24V)	8 (24V, PNP)	\$ 703.400
DELO183	DVP16SP11R	8 (24V)	8 Rele	\$ 582.100
DELO414	DVP08SN11TS		8 (24V, PNP)	\$ 675.600
DELO415	DVP16SN11TS		16 (24V, PNP)	\$ 901.800
DELO181	DVP08SN11R		8 Rele	\$ 565.300
DELO188	DVP06XA-S	4 (Conf. V/I.de 12 Bits)	2 (Conf. V/I.de 12 Bits)	\$ 1.106.900

### ROUTER PARA ACCESO POR INTERNET A DIACLOUD (EQUIPOS DELTA)

DELO399	DX-2100RW-WW	3G Cloud router DX-2100RW-WW, para Modbus TCP, RTU. Gratis almacenamiento de hasta 1GB	\$ 4.396.900
DELO400	DX-2300LN-WW	Ethernet cloud router DX-2300LN-LN-WW, para Modbus TCP, RTU. Gratis almacenamiento de hasta 1GB	\$ 2.990.400

\* Producto bajo pedido



AS-300



RTU-EN01



DVP16SM...

## Serial Communication Solution

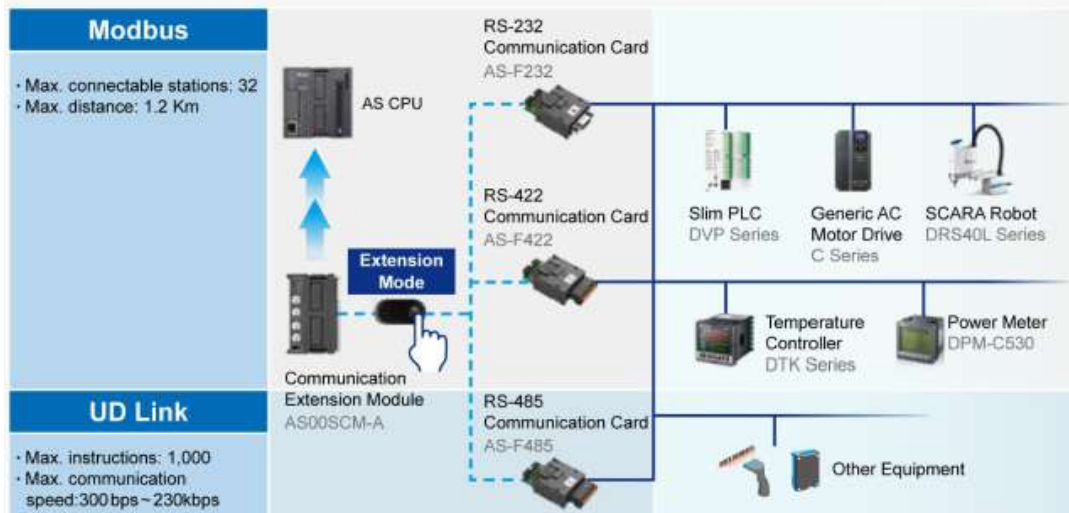

# CONTROLADORES LÓGICOS PROGRAMABLES, PLC'S SERIE AH-500

CÓDIGO	REFERENCIA	DESCRIPCIÓN	PRECIO UNITARIO
--------	------------	-------------	-----------------

### PLC VERSIÓN MODULAR SERIE DVP-AH500, TENSIÓN DE ALIMENTACIÓN DE 24VDC/120VAC

DEL0364	AHCPU510-RS2	PLC AH500, CPU de hasta 1024 I/O, 64K de memoria, con USB, COM1, SD, COM2.	\$ 5.131.000
DEL0365	AHCPU510-EN	PLC AH500, CPU de hasta 1024 I/O, 64K de memoria, con USB, COM1, SD, Ethernet.	\$ 11.407.600

Soporta máximo un rack principal (donde se monta, max 12 slots) y 7 extension racks, con un total máximo de 80 I/O módulos.

### GATEWAY DEVICE NET PARA I/O'S DESCENTRALIZADAS

DEL0366	AHRTU-DNET-5A	Gateway deviceNet para I/O's Remotos. Soporta máximo un rack principal (donde se monta) y 7 extensión racks, con un total máximo de 68 I/O módulos.	\$ 2.911.300
---------	---------------	---	--------------

### TARJETAS DE EXPANSIÓN LOCAL DE ENTRADAS O SALIDAS DIGITALES PARA PLC SERIE AH500.

		Entradas		Salidas		
		Cant		Cant		
DEL0367	AH16AP11P-5A	8		8	Transistor (0.5A), PNP	\$ 1.780.600
DEL0368	AH16AP11R-5A	8		8	Relé (2A)	\$ 1.869.700
DEL0369	AH16AM10N-5A	16				\$ 1.717.900
DEL0370	AH16AN01R-5A			16	Relé (2A)	\$ 2.392.600
DEL0371	AH16AN01P-5A			16	Transistor (0.5A), PNP	\$ 2.202.400

### TARJETAS DE EXPANSIÓN DE ENTRADAS / SALIDAS ANALÓGICAS, PARA PLC SERIE AH500

		Entradas Analógicas		Salidas Analógicas		
		Cant	Tipo	Cant	Tipo	
DEL0372	AH08AD-5B	8	V/I de 16 Bits			\$ 5.097.200
DEL0373	AH08DA-5B			8	V/I de 16 Bits	\$ 8.289.300
DEL0374	AH06XA-5A	4		2	Conf. V/I. de 16 Bits	\$ 5.606.500
DEL0375	AH08TC-5A	8	Termopar, Tipo J, K, R, S, T, E, N, -150mV - +150mV, de 16 Bits			\$ 7.311.500
DEL0376	AH04PT-5A	4	2/3/4-Wire RTD de 16 Bits, y sensor de 300 ohmios.			\$ 6.247.400

### TARJETAS PARA CONTROL DE MOVIMIENTO PARA PLC SERIE AH500

		Entradas		Salidas		
		Cant				
DEL0377	AH02HC-5A	2	200Khz			\$ 7.118.300
DEL0378	AH05PM-5A	6		4	(dif) y 2 (Hs)	\$ 9.032.300

### RACK'S PARA MONTAJE DE PLC AH-500

DEL0379	AHBP04M1-5A	Rack principal de 4 slots, para PLC/RTU base (Se usa uno con PLC o con Gateway Device Net para I/O's)	\$ 2.134.000
DEL0380	AHBP08M1-5A	Rack principal de 8 slots, para PLC/RTU base (Se usa uno con PLC o con Gateway Device Net para I/O's)	\$ 3.331.800
DEL0381	AHBP08E1-5A	Rack de extensión de 8 slots, para I/O's	\$ 3.736.000

### ACCESORIOS

DEL0382	AHPS05-5A	Fuente para AH500 de 5A, tensión de alimentación de AC 85 - 264V (usar una por cada rack)	\$ 1.798.100
DEL0383	AHACAB10-5A	Cable de 1m para unir PLC y racks de extensión.	\$ 850.000
DEL0384	AHASP01-5A	Tapa para módulo reserva o libre. (opcional de usar cuando no se use tarjeta en racks)	\$ 196.200

\* Producto bajo pedido

\*\* Producto última vez en lista de precios o hasta agotar inventarios  
NU Producto Nuevo



AH-500

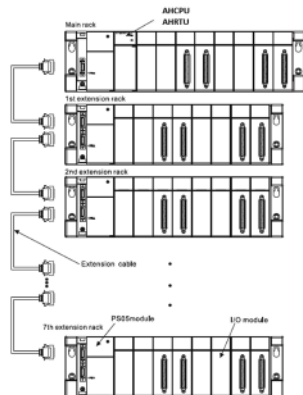

Descarga  
IspSoft  
SIN COSTO

de nuestro sitio web  
[www.laumayer.com/software](http://www.laumayer.com/software)

# CONTROLADORES LÓGICOS PROGRAMABLES PLC'S SERIE DVP-EH2



CÓDIGO	REFERENCIA	DESCRIPCIÓN	PRECIO UNITARIO
--------	------------	-------------	-----------------

### MÓDULOS DE EXPANSIÓN LOCAL DE ENTRADAS O SALIDAS DIGITALES PARA PLC DVP-EH, ALIMENTACIÓN 24VDC.

		Entradas		Salidas		
		Cant		Cant		
**	DEL0207	DVP08HM11N	8			\$ 451.800
**	DEL0208	DVP32HM11N	32			\$ 1.102.700
**	DEL0209	DVP08HN11R		8 Relé		\$ 628.600
**	DEL0210	DVP32HN00R		32 Relé		\$ 1.706.000

### MÓDULOS DE EXPANSIÓN DE ENTRADAS / SALIDAS ANALÓGICAS, 24 VDC

		Entradas Análogas		Salidas Análogas		Comunica- ción		
		Cant	Tipo	Cant	Tipo			
**	DEL0213	DVP06XA-H2	4	Conf. V/I. de 12 Bits	2	Conf. V/I., 12 Bits	1*RS-485	\$ 1.214.100



DVP-EH2

\* Producto bajo pedido

\*\* Producto última vez en lista de precios o hasta agotar inventarios

NU Producto Nuevo



## PANTALLAS SERIE TP

### PANTALLAS CON PLC EMBEBIDO TP04P - TP70P



TP04G

CÓDIGO	REFERENCIA	DESCRIPCIÓN	PRECIO UNITARIO
--------	------------	-------------	-----------------

#### PANTALLAS DE ALFANUMERICAS SERIE TP, 24VDC

		Tamaño	Lineas	Teclas	Recetas	
DEL0222	TP04G-AL2	4,1"	4	10	no	\$ 1.284.400
DEL0223	TP08G-BT2	3,8"	8	24	SI	\$ 1.524.700

#### PANTALLAS ALFANUMERICA CON PLC EMBEBIDO, SERIE TP04P, IP 65, 24 VDC, STN LCD MONOCROMATICA.

		Tamaño	Lineas	Teclas	USB	DI	DO	
DEL0507	TP04P-16TP1R	4,1"	4	10	SI	8	8 (RELE)	\$ 1.144.100
DEL0508	TP04P-32TP1R	4,1"	4	10	SI	16	16 (RELE)	\$ 1.308.700

#### PANTALLAS TOUCH SCREEN CON PLC EMBEBIDO, SERIE TP70P, TFT LCD 65.556 COLORES, IP 65, 24 VDC, COM2, COM3(RS-485)

		Tamaño	Resolución	DI	DO	AI	AI (PT-100)	AO	
DEL0429	TP70P-32TP1R	7"	800 X 480	16	16 (RELE)	0	0	0	\$ 2.418.900
DEL0430	TP70P-21EX1R	7"	800 X 480	8	8 (RELE)	2	2	1	\$ 2.835.500



TP

#### ACCESORIOS

DEL0541	UC-PRG015-02A	Interface de programación para DOP/TP04P/TP70P por USB	BAJO CONSULTA
	TPEditor	Software de programación pantallas Serie TP70..	
	ISPSOFT	Software de programación PLC DE pantallas Serie TP04P/TP70P Y PLCs	

#### ROUTER PARA ACCESO POR INTERNET A DIACLOUD (EQUIPOS DELTA)

DEL0399	DX-2100RW-WW	3G Cloud router DX-2100RW-WW, para Modbus TCP, RTU. Gratis 1 Gbyte almacenamiento	\$ 4.396.900
DEL0400	DX-2300LN-WW	Ethernet cloud router DX-2300LN-LN-WW, para Modbus TCP, RTU. Gratis 1 Gbyte almacenamiento	\$ 2.990.400



TP70P

  
 Descarga  
 TPEditor  
 SIN COSTO  
 de nuestro sitio web  
[www.laumayer.com/software](http://www.laumayer.com/software)

# PANTALLAS TOUCH SCREEN SERIE DOP-100



CÓDIGO	REFERENCIA	DESCRIPCIÓN	PRECIO UNITARIO
--------	------------	-------------	-----------------

### PANTALLAS TOUCH SCREEN SERIE DOP-100, TFT LCD 65.556 COLORES, IP 65, 24 VDC

		Tamaño	Resolución	Flash ROM	SD	Ethernet	
DEL0510	DOP-103BQ	4,3"	480 X 272	128MB	NO	NO	\$ 1.434.200
DEL0511	DOP-103WQ	4,3"	480 X 272	128MB	NO	SI	\$ 1.880.100
DEL0512	DOP-107BV	7"	800 X 480	256M	NO	NO	\$ 2.077.400
DEL0504	DOP-107WW	7"	800 X 480	256M	NO	SI	\$ 3.182.100
DEL0513	DOP-110CS	10"	1024 X 600	256M	NO	NO	\$ 4.384.200
DEL0505	DOP-110WS	10"	1024 X 600	256M	SI	SI	\$ 6.820.500



### PANTALLAS TOUCH SCREEN SERIE DOP-100, TFT LCD 65.556 COLORES, IP 65, 24 VDC

		Tamaño	Resolución	Flash ROM	SD	Ethernet	Multimedia	
NU DEL0534	DOP-112MX	12"	1024 x 768	8GB	SI	SI	SI	\$ 9.845.600
NU DEL0535	DOP-115MX	15"	1024 x 768	8GB	SI	SI	SI	\$ 13.057.800

### ACCESORIOS

DEL0541	UC-PRG015-02A	Interface de programación para DOP por USB					
DEL0218	UC-MS030-01A	Interface de programación para PLC DVP-S de 3.0 m (RS232)					\$ 77.900
DEL0217	ADP485-01	HUB para RS-485, para conectar equipos DELTA (PLC's, HMI's, Variadores, Servos) a una red RS-485 de forma segura, incluye supresor y resistencias de fin de bus. Se usa uno por equipo.					\$ 334.500
DEL0324	DVS-005I00	Switch Ethernet de 5 puertos.					\$ 743.600
DEL0281	RTU-EN01	Módulo remoto de I/O's por Ethernet (Modbus TCP o Ethernet IP), permite conexión de hasta 8 módulos locales DVP-S.					\$ 2.307.400
-	DOPSoft	Software de programación pantallas Serie DOP					
-	TPEditor	Software de programación pantallas Serie TP70..					
-	ISPSOFT	Software de programación PLC DE pantallas Serie tp70...					

### ROUTER PARA ACCESO POR INTERNET A DIACLOUD (EQUIPOS DELTA)

DEL0399	DX-2100RW-WW	3G Cloud router DX-2100RW-WW, para Modbus TCP, RTU. Gratis almacenamiento de hasta 1GB	\$ 4.396.900
DEL0400	DX-2300LN-WW	Ethernet cloud router DX-2300LN-LN-WW, para Modbus TCP, RTU. Gratis almacenamiento de hasta 1GB	\$ 2.990.400



Descarga  
TPEditor  
ISPSOFT  
**SIN COSTO**  
de nuestro sitio web  
[www.laumayer.com/software](http://www.laumayer.com/software)

\* Producto bajo pedido

\*\* Producto última vez en lista de precios o hasta agotar inventarios

NU Producto Nuevo

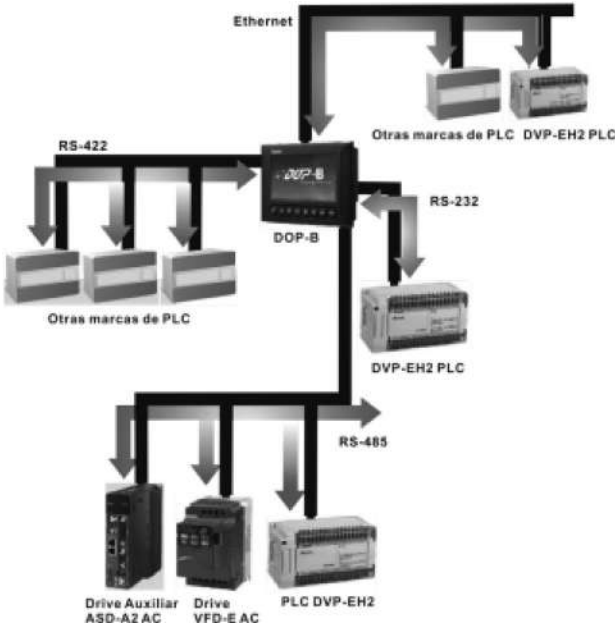

Mejor Solución para monitoreo en Red

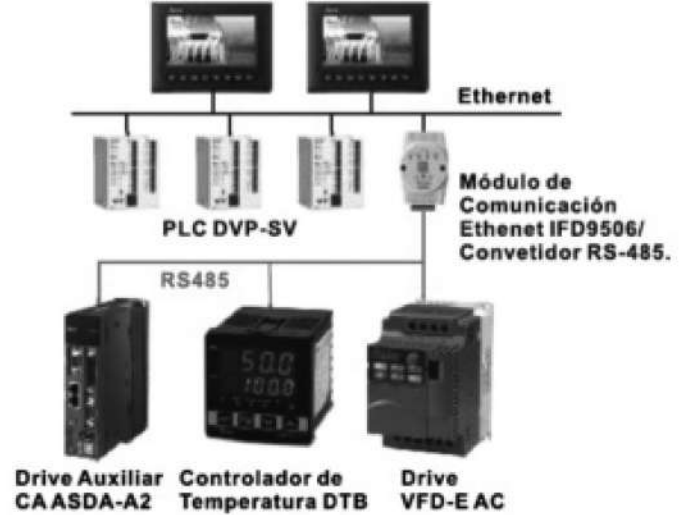

## FABRICANTE Y PROTOCOLO

- |   |  |  |   |
|---|--|--|---|
| <ul style="list-style-type: none"> <li>Delta             <ul style="list-style-type: none"> <li>Delta DVP PLC</li> <li>Delta DVP Q-Link</li> <li>Delta Controller ASCII</li> <li>Delta Controller RTU</li> <li>Delta DVP TCP/IP</li> <li>Delta PM RTU</li> <li>Delta Solectria</li> <li>Delta RTU-EN01 (Ethernet)</li> <li>Delta AH series PLC (Modbus)</li> <li>Delta AH series PLC (Modbus TCP)</li> <li>Delta 10MC ASCII</li> </ul> </li> <li>Allen Bradley             <ul style="list-style-type: none"> <li>Micro Logix</li> <li>SLC 5</li> <li>DH485</li> <li>EthernetIP (ControlLogix, CompactLogix)</li> <li>EthernetIP (ControlLogix, CompactLogix)</li> <li>EthernetIP (MicroLogix, SLC)</li> <li>OEMAX NX Series PLC</li> </ul> </li> </ul> | <ul style="list-style-type: none"> <li>Omron             <ul style="list-style-type: none"> <li>C/CPM/CQM Series</li> <li>CS/CJ/CP1/CV/CVM Series</li> <li>CJ2M TCP</li> <li>TPM1A</li> </ul> </li> <li>SIEMENS             <ul style="list-style-type: none"> <li>S7 200</li> <li>S7 200 (ISO TCP)</li> <li>S7 200 Smart (ISO TCP)</li> <li>S7 300 (with PC Adaptor)</li> <li>S7 300 (without PC Adaptor)</li> <li>S7 300 (Direct MPI)</li> <li>S7 300 (ISO TCP)</li> <li>S7 1200 (ISO TCP)</li> </ul> </li> <li>Modicon             <ul style="list-style-type: none"> <li>TSX (Uni-Telway)</li> <li>TSX (Uni-Telway 1-1)</li> <li>TSX NEZA (Uni-Telway)</li> <li>TWIDO</li> </ul> </li> </ul> | <ul style="list-style-type: none"> <li>Mitsubishi             <ul style="list-style-type: none"> <li>FX Series</li> <li>FX2N CPU Port</li> <li>FX3U and FX3G CPU Port</li> <li>FX Series Computer Link</li> <li>A Series Computer Link</li> <li>A Series CPU Port</li> <li>Q Series CPU Port</li> <li>Q Series Computer Link</li> <li>Q Series Computer Link (3C Frame)</li> <li>Q Series Ethernet</li> <li>Q Series Ethernet (3E Frame)</li> <li>J2s Series</li> </ul> </li> <li>Moeller             <ul style="list-style-type: none"> <li>EasyPLC 800/MFD</li> <li>PS3 series</li> <li>PS4 series</li> </ul> </li> <li>GE Fanuc             <ul style="list-style-type: none"> <li>90 Series SNP</li> </ul> </li> </ul> | <ul style="list-style-type: none"> <li>Modbus             <ul style="list-style-type: none"> <li>ASCII (Master)</li> <li>ASCII (Master, 6 Digits)</li> <li>984 RTU (Master)</li> <li>984 RTU (Master, 6 Digits)</li> <li>ASCII Hex Address (Master)</li> <li>RTU Hex Address (Master)</li> <li>ASCII nW (Master)</li> <li>RTU nW (Master)</li> <li>ASCII (Slave)</li> <li>RTU (Slave)</li> <li>TCP/IP</li> <li>TCP/IP (6 Digits)</li> </ul> </li> <li>Festo             <ul style="list-style-type: none"> <li>Festo PLC</li> </ul> </li> <li>VIPA             <ul style="list-style-type: none"> <li>S7 300 (with PC Adaptor)</li> </ul> </li> </ul> |
|---|--|--|---|

## FABRICANTE Y PROTOCOLO

- |  |  |  |  |
|--|--|--|--|
| <ul style="list-style-type: none"> <li>Danfoss             <ul style="list-style-type: none"> <li>VLT 2800 (FC Protocol)</li> </ul> </li> <li>TOSHIBA             <ul style="list-style-type: none"> <li>V SERIES Computer Link</li> </ul> </li> <li>YASKAWA             <ul style="list-style-type: none"> <li>MEMOBUS</li> </ul> </li> <li>Emerson             <ul style="list-style-type: none"> <li>EC20 Series</li> </ul> </li> <li>Hitachi             <ul style="list-style-type: none"> <li>EH series Procedure 1</li> <li>EH series Procedure 2</li> </ul> </li> <li>Lenze             <ul style="list-style-type: none"> <li>LECOM-A/B protocol</li> </ul> </li> </ul> | <ul style="list-style-type: none"> <li>Hust             <ul style="list-style-type: none"> <li>Hust CNC Controller</li> <li>Hust CNC Controller v2</li> </ul> </li> <li>IDEC             <ul style="list-style-type: none"> <li>Micro Smart</li> </ul> </li> <li>Jetter             <ul style="list-style-type: none"> <li>JC Series</li> <li>Nano Series</li> </ul> </li> <li>Keyence             <ul style="list-style-type: none"> <li>KV/KZ Series</li> <li>KV 1000/KV 3000</li> </ul> </li> <li>Koyo             <ul style="list-style-type: none"> <li>DL/SU Series</li> <li>K-Sequence</li> </ul> </li> </ul> | <ul style="list-style-type: none"> <li>LS             <ul style="list-style-type: none"> <li>Master-K Series CPU</li> <li>Glofa GM Series CNET</li> <li>Master-K Series CNET</li> <li>XGT/XGB Series CNET</li> </ul> </li> <li>Li Yan             <ul style="list-style-type: none"> <li>LYPLC EX</li> </ul> </li> <li>M2i             <ul style="list-style-type: none"> <li>M2i Master</li> <li>M2i Slave</li> </ul> </li> </ul> | <ul style="list-style-type: none"> <li>Cimon             <ul style="list-style-type: none"> <li>BP series Loader Protocol</li> <li>CP series Loader Protocol</li> <li>XP series Loader Protocol</li> </ul> </li> <li>Copley             <ul style="list-style-type: none"> <li>Stepnet</li> </ul> </li> <li>Facon             <ul style="list-style-type: none"> <li>FB Series</li> </ul> </li> <li>FuFeng             <ul style="list-style-type: none"> <li>APC</li> </ul> </li> <li>Fuji Electric             <ul style="list-style-type: none"> <li>Frenic Inverter</li> </ul> </li> <li>YOKOGAWA             <ul style="list-style-type: none"> <li>ACE</li> </ul> </li> <li>Vigor             <ul style="list-style-type: none"> <li>M Series</li> </ul> </li> </ul> |
|--|--|--|--|

# SOFTWARE SCADA DIAVIEW



CÓDIGO	REFERENCIA	DESCRIPCIÓN	PRECIO UNITARIO
--------	------------	-------------	-----------------

### LICENCIAS PARA SCADA DIAVIEW DE DELTA

* DEL0401	DIIV-010640000A	DIView SCADA DESARROLLADOR/RUNTIME, DE 64 TAGS	\$ 2.985.400
* DEL0402	DIIV-011280000A	DIView SCADA DESARROLLADOR/RUNTIME, DE 128 TAGS	\$ 8.265.400
* DEL0403	DIIV-012560000A	DIView SCADA DESARROLLADOR/RUNTIME, DE 256 TAGS	\$ 12.992.500
* DEL0404	DIIV-015120000A	DIView SCADA DESARROLLADOR/RUNTIME, DE 512 TAGS	\$ 19.491.600
* DEL0405	DIIV-0101K0000A	DIView SCADA DESARROLLADOR/RUNTIME, DE 1000 TAGS	\$ 25.987.900
* DEL0406	DIIV-011K50000A	DIView SCADA DESARROLLADOR/RUNTIME, DE 1500 TAGS	\$ 42.442.200
* DEL0407	DIIV-0103K0000A	DIView SCADA DESARROLLADOR/RUNTIME, DE 3000 TAGS	\$ 46.084.100
* DEL0408	DIIV-0199K0000A	DIView SCADA DESARROLLADOR/RUNTIME, DE 99000 TAGS	\$ 49.115.700

### ROUTER PARA ACCESO POR INTERNET A DIAICLOUD (EQUIPOS DELTA)

DEL0399	DX-2100RW-WW	3G Cloud router DX-2100RW-WW, para Modbus TCP, RTU. Gratis almacenamiento de hasta 1GB	\$ 4.396.900
DEL0400	DX-2300LN-WW	Ethernet cloud router DX-2300LN-LN-WW, para Modbus TCP, RTU. Gratis almacenamiento de hasta 1GB	\$ 2.990.400

### GATEWAY PARA EXPANSIÓN REMOTA DE I/O's, TENSIÓN DE ALIMENTACIÓN 24VDC.

DEL0191	RTU-485	Módulo remoto RS-485, soporta Modbus RTU para expansión de entradas/salidas, permite la expansión local de módulos para PLC DVP-S, en un Max 256 I/O's, u, 8 módulos analógicos/Digitales.	\$ 740.600
DEL0281	RTU-EN01	Modulo remoto ethernet, soporta Modbus TCP para expansión de entradas/salidas, permite la expansión local de 16 módulos para PLC DVP-S, en un Max 256 I/O's y 8 módulos analógicos. También puede operar independiente (sin PLC, tiene funciones de smart PLC, como contadores, temporizadores RTC, u otras, no usa WPL Soft, se configura con su propio software). Tiene dos puertos seriales, 1*RS-232 (Delta Configuración) y 1*RS-485 (Modbus RTU/ASCII). Soporta 16 conexiones Modbus TCP. Permite trabajar como Gateway Modbus TCP/Modbus (RS-485) (Soporta modo Master y habilita conexión a Max. 32 equipos).	\$ 2.307.400

### MÓDULOS DE EXPANSIÓN LOCAL DE ENTRADAS O SALIDAS DIGITALES /ANÁLOGAS PARA REMOTOS RTU-485/EN01

		Entradas	Salidas	
DEL0179	DVP08SM11N	8 (24V)		\$ 393.800
DEL0180	DVP16SM11N	16 (24V)		\$ 655.100
DEL0413	DVP16SP11TS	8 (24V)	8 (24V, PNP)	\$ 703.400
DEL0183	DVP16SP11R	8 (24V)	8 Rele	\$ 582.100
DEL0414	DVP08SN11TS		8 (24V, PNP)	\$ 675.600
DEL0415	DVP16SN11TS		16 (24V, PNP)	\$ 901.800
DEL0181	DVP08SN11R		8 Rele	\$ 565.300
DEL0188	DVP06XA-S	4 (Conf. V/I.de 12 Bits)	2 (Conf. V/I.de 12 Bits)	\$ 1.106.900

Si se requieren otras entradas o salidas analógicas, ver pág. 5-16 (expansiones de DVP-S)

\* Producto bajo pedido

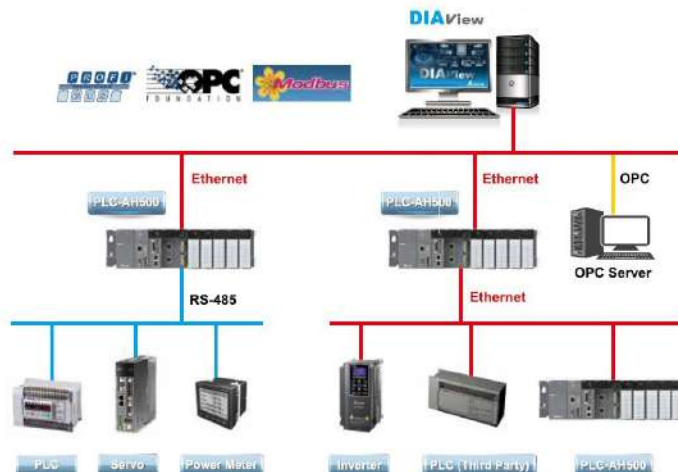

  
**Descarga**  
**Desarrollador**  
**DIView**  
**SIN COSTO**  
 de nuestro sitio web  
[www.laumayer.com/software](http://www.laumayer.com/software)

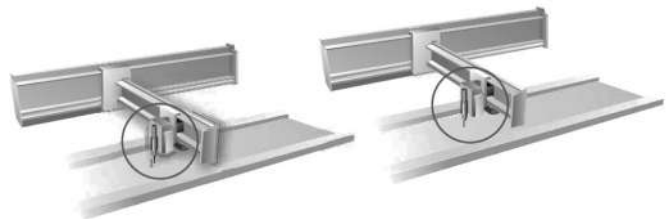
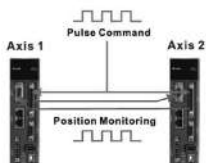

## ALTA CAPACIDAD DE RESPUESTA

- Hasta un 1Hz de frecuencia de respuesta.
- "Settling time" por debajo de 1mS.
- Siete (7)mS en aceleración desde -3000RPM hasta 3000 RPM (sin carga).
- Dos filtros de vibración provistos para aplicaciones de brazos largos.
- Encoder de 1.280.000P/Rev

## SISTEMAS CON GRANDES PRESTACIONES

- Los servo sistemas de Delta están en los mas altos desarrollos de fabricación mundial, permitiendo un control de alta precisión, para sistemas de control y posicionamiento, muy versátiles con funciones importantes como modo PR, en el cual le permitirá tener hasta 64 perfiles de movimientos controlados por entradas digitales (normales, no de alta velocidad) permitiendo así su uso independiente de PLC (no necesita usar un plc para controlarlo), o también podrá usar la leva electrónica, función E-Cam para hacer sistemas de control de máquinas etiquetadoras o empacadoras.
- Los sistemas de servos ASDA-A2, vienen con ocho (8) entradas digitales, (6) salidas digitales, una entradas analógica, una salida analógica.
- Servos con alta resolución, 1.280.000 pulsos por vuelta, lo que le permite a sus aplicaciones una mayor exactitud o precisión.

- También permite el uso de un encoder externo, para así tener un control preciso (evitar el efecto backlash) o cuando su máquina tiene desgastes mecánicos poder corregir su proceso y darle mayor fiabilidad.
- Tres modos de trabajo: a) Posición, b) Torque y c) Velocidad, permitiendo ser un equipo muy funcional y ser usado para solución de diferentes tipos de aplicación.
- Adicionalmente los modos de control anterior los puede conjugar usando las entradas digitales, y puede obtener control múltiple: Posición y torque; posición y velocidad u otros, lo que le permite modos de control flexibles para las diferentes aplicaciones que se encuentran en el medio.
- En modo posición puede ser controlado por entradas externas de pulsos, o usando las entradas digitales, usa el modo PR y establece 64 perfiles de posición, donde previamente por software puede programar, la velocidad y la posición (cuantos grados de movimiento quiere).
- Los servos ASDA-A2, tienen Modbus RTU embebida, lo que les permite su conexión directa a una HMI y desde allí poder realizar por ejemplo las tareas de control, como son el ajuste de la velocidad, o los grados de movimiento u otro a necesitar.
- En la familia de los servos ASDA-A2, también se tienen equipos con comunicación embebida Can Open, EtherCAT, DMCNET, los cuales se pueden pedir bajo pedido.

# SISTEMAS DE CONTROL DE MOVIMIENTO

## SERVOS SERIE ASDA-A2



CÓDIGO	REFERENCIA	DESCRIPCIÓN	PRECIO UNITARIO
--------	------------	-------------	-----------------

### SERVO-DRIVES SERIE ASDA-A2 / 220V AC, 20 Bits, 2000 y 3000 RPM.

Potencia (W)	Torque (N.m)	Servo Drive			Servo Motor		
200	0,64	DEL0237	ASD-A2-0221-M	\$ 3.261.400	DEL0250	ECMA-C10602ES	\$ 2.612.200
400	1,27	DEL0393	ASD-A2-0421-M	\$ 4.163.500	DEL0251	ECMA-C10604ES	\$ 2.196.500
750	2,39	DEL0394	ASD-A2-0721-M	\$ 4.601.900	DEL0252	ECMA-C10807RS	\$ 2.990.400
1000	4,77	DEL0290	ASD-A2-1021-M	\$ 3.808.200	DEL0253	ECMA-E11310ES	\$ 3.823.000
2000	9,55	DEL0291	ASD-A2-2023-M	\$ 7.562.400	DEL0254	ECMA-E11820PS	\$ 7.342.400



ASD-A2

### ACCESORIOS NECESARIOS PARA SERVO SISTEMA DE:

Potencia (W)	Torque (N.m)	Cable de potencia 3m.			Cable para Encoder 3m.			Bloque de Conexiones para Control.		
200	0,64	DEL0243	ASD-ABPW0003	\$ 250.300	DEL0246	ASD-ABEN0003	\$ 461.400	DEL0248	ASD-BM-50A	\$ 764.400
400	1,27	DEL0243	ASD-ABPW0003	\$ 250.300	DEL0246	ASD-ABEN0003	\$ 461.400	DEL0248	ASD-BM-50A	\$ 764.400
750	2,39	DEL0243	ASD-ABPW0003	\$ 250.300	DEL0246	ASD-ABEN0003	\$ 461.400	DEL0248	ASD-BM-50A	\$ 764.400
1000 (1)	4,77	DEL0244	ASD-CAPW1003	\$ 468.700	DEL0247	ASD-CAEN1003	\$ 589.200	DEL0248	ASD-BM-50A	\$ 764.400
2000 (1)	9,55	DEL0245	ASD-CAPW2003	\$ 1.124.500	DEL0247	ASD-CAEN1003	\$ 589.200	DEL0248	ASD-BM-50A	\$ 764.400



ECMA

(1) Servo motores de 200/400/750 W son de baja Inercia (3000 rpm) y 1000/2000 W son de Media Inercia (2000 rpm)

### ACCESORIOS PARA CANOPEN

DEL0395	TAP-CN01	HUB de un puerto, can open, para servo ASD..-M	\$ 855.600
DEL0396	TAP-CN02	HUB de dos puertos, can open, para servo ASD..-M	\$ 1.254.900
DEL0318	TAP-CN03	HUB de tres puertos, can open, para servo ASD..-M	\$ 626.400
DEL0460	UC-CMC003-01A	Interfase CANOPEN de 0.3m	\$ 75.100
DEL0461	UC-CMC005-01A	Interfase CANOPEN de 0.5m	\$ 75.100
DEL0319	TAP-TR01	resistencia CANOPEN, fin de bus para ASD..-M	\$ 30.000

### OTROS ACCESORIOS

DEL0217	ADP485-01	HUB para RS-485, para conectar equipos DELTA (PLC's, HMI's, variadores, servos) a una red RS-485 de forma segura, incluye supresor y resistencias de fin de bus. Se usa uno por equipo.	\$ 334.500
** DEL0249	ADPCAB03A	Interface de comunicación a RS-485 (Modbus RTU) o conexión entre HUB ADP485-01 <----> ASDA-A / 30 cm (RS-485, Modbus)	\$ 62.400
DEL0541	UC-PRG015-02A	Interface de programación servo serie ASDA-A2 <----> PC, 1.5m,USB	\$ 68.000
DEL0325	ASD-CARS0003	Interface de programación servo serie ASDA-A2 <----> PC, 3m,RS-232	\$ 130.500
-	ASDA Soft	Software de programación de servos	
-	ASDA_M sizing	Software cálculo de inercia	
** DEL0296	ASDBCAPW0000	Conector para cable de potencia de hasta 750W.	\$ 10.400

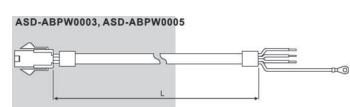

### ROUTER PARA ACCESO POR INTERNET A DIAICLOUD (EQUIPOS DELTA)

DEL0399	DX-2100RW-WW	3G Cloud router DX-2100RW-WW, para Modbus TCP, RTU. Gratis almacenamiento de hasta 1GB	\$ 4.396.900
DEL0400	DX-2300LN-WW	Ethernet cloud router DX-2300LN-LN-WW, para Modbus TCP, RTU. Gratis almacenamiento de hasta 1GB	\$ 2.990.400

Descarga  
ASDA Soft y  
ASDA M sizing  
de nuestro sitio web  
[www.laumayer.com/software](http://www.laumayer.com/software)

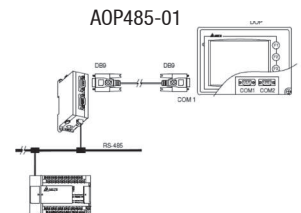

ADP485-01

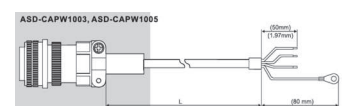

\* Producto bajo pedido  
\*\* Producto última vez en lista de precios o hasta agotar inventarios  
NU Producto Nuevo

# CONTROLADORES DE TEMPERATURA PRESIÓN Y TEMPORIZADOS



DPA



DTD4848R0



DTB



DTC



DX-23...

DX-2300LN-WW

CÓDIGO	REFERENCIA	DESCRIPCIÓN	PRECIO UNITARIO
--------	------------	-------------	-----------------

## SENSOR DE PRESIÓN PARA SISTEMAS NEUMÁTICOS, CON SALIDA ANALÓGICA Y CONTROL EMBE-BIDO

DEL0289	DPA10N-N	Sensor de presión para gas no corrosivo o aire, rango de medida de -100kPa ~ 1.000 kPa. Dos salidas a transistor NPN y una salida de 4...20mA. diámetro de salida NPT 1/8, diámetro interior M5. Tensión de alimentación de 12-24vdc.	\$ 489.000
DEL0282	DPA10N-P	Sensor de presión para gas no corrosivo o aire, rango de medida de -100kPa ~ 1.000 kPa. Dos salidas a transistor NPN y una salida de 4...20mA. diámetro de salida PT 1/8, diámetro interior M5. Tensión de alimentación de 12-24vdc.	\$ 488.800

## CONTROL DE TEMPERATURA SERIE DTK

		Marco	RTD Termocupla	Salida Pulsos	Salidas Alarmas a rele (1 configurable para control)	RS-485		
	DEL0421	DTK4848V02	48x48	SI	1	2	\$ 300.300	
	DEL0422	DTK4848V12	48x48	SI	1	2	SI	\$ 371.600
	DEL0423	DTK4896V02	48x96	SI	1	2	\$ 323.800	
**	DEL0424	DTK4896V12	48x96	SI	1	2	SI	\$ 303.800
	DEL0425	DTK9696R01	96x96	SI	1	1	\$ 419.300	
NU	DEL0536	DTK9696V02	96x96	SI	1	2	\$ 486.900	
NU	DEL0537	DTK9696V12	96x96	SI	1	2	SI	\$ 560.500

## CONTROL DE TEMPERATURA SERIE DTA

DEL0256	DTA4848R1	Controlador multientrada con una salida a relé	\$ 524.400
---------	-----------	--	------------

## CONTROL DE TEMPERATURA SERIE DTB, serie Avanzada

*	DEL0257	DTB4848RR	Controlador multientrada, con dos salidas a relé.	\$ 617.800
*	DEL0258	DTB4848VR	Controlador multientrada, con dos salidas una pulsos (voltaje) y otro, a relé.	\$ 617.800
	DEL0329	DTB4848CR	Controlador multientrada con función adicional de CT (Transformador de Corriente), con una salida analógica de 4...20mA y una digital a relé.	\$ 573.700

Permite hacer control de calentamiento/enfriamiento simultaneo, programación de 64 niveles o escalones de temperatura y tiempo.

## CONTROL DE TEMPERATURA SERIE DTC, DISEÑO MODULAR, TIPO TARJETA DE PLC.

**	DEL0259	DTC1000R	Módulo base, permite la conexión paralela de hasta 7 módulos esclavos DT-C2000XX, Controlador multientrada, con dos salidas a relé.	\$ 290.600
	DEL0260	DTC1000V	Módulo base, permite la conexión paralela de hasta 7 módulos esclavos DT-C2000XX, Controlador multientrada, con dos salidas una pulsos (voltaje) y otra a relé.	\$ 387.500
*	DEL0361	DTC1000C	Módulo base, permite la conexión paralela de hasta 7 módulos esclavos DT-C2000XX, Controlador multientrada, con una salida analógica de 4...20mA y una digital a relé.	\$ 424.700
*	DEL0261	DTC2000R	Módulo esclavo, para ser adosado al Módulo base DTC1000xx. (hasta 7 esclavos). Controlador multientrada, con dos salidas a relé.	\$ 290.600
	DEL0262	DTC2000V	Módulo esclavo, para ser adosado al Módulo base DTC1000xx. (hasta 7 esclavos). Controlador multientrada, con dos salidas una a pulsos (voltaje) y otra a relé.	\$ 387.500
	-	DTCOM	Software Configuración controladores de temperatura	

## ROUTER PARA ACCESO POR INTERNET A DIAACLOUD (EQUIPOS DELTA)

DEL0399	DX-2100RW-WW	3G Cloud router DX-2100RW-WW, para Modbus TCP, RTU. Gratis almacenamiento de hasta 1GB	\$ 4.396.900
DEL0400	DX-2300LN-WW	Ethernet cloud router DX-2300LN-LN-WW, para Modbus TCP, RTU. Gratis almacenamiento de hasta 1GB	\$ 2.990.400

Descarga  
DTCom  
Sin Costo  
de nuestro sitio web  
[www.laumayer.com/software](http://www.laumayer.com/software)

\* Producto bajo pedido

\*\* Producto última vez en lista de precios o hasta agotar inventarios

NU Producto Nuevo

# FUENTES MONOFÁSICAS CONMUTADAS 24 Y 48 VDC. LINEA LYTE



CÓDIGO	REFERENCIA	DESCRIPCIÓN	PRECIO UNITARIO
--------	------------	-------------	-----------------

FUENTES MONOFÁSICAS CONMUTADAS 24VDC. LÍNEA SYNC, DRS.						
		Tensión de entrada (AC/DC)	Corriente de Salida (A)	Potencia (W)		
**	DEL0417	DRS-24V30W1NZ	85-264	1.25	30	\$ 176.700
NU	DEL0587	DRL-24V75W1AZ	85-264/120-375	3.1	75	\$ 235.500

FUENTES MONOFÁSICAS CONMUTADAS 24VDC. LÍNEA LYTE, DRL						
		Tensión de entrada (AC / DC)	Corriente de salida (A)	Potencia (W)		
NU	DEL0588	DRL-24V120W1EN	85-264	5	120	\$ 510.300
NU	DEL0589	DRL-24V240W1EN	85-264	10	240	\$ 772.400
**	DEL0411	DRL-24V480W1AA	85-264	20	480	\$ 990.700

FUENTES MONOFÁSICAS CONMUTADAS 48VDC. LÍNEA LYTE DRL						
		Tensión de entrada (AC/DC)	Corriente de Salida (A)	Potencia (W)		
NU	DEL0591	DRL-48V120W1EN	85-264	2.5	120	\$ 530.300



DRS-24V30W1NZ



DRL-24V75W1AZ



DRL-24V120W1EN



DRL-48V120W1EN

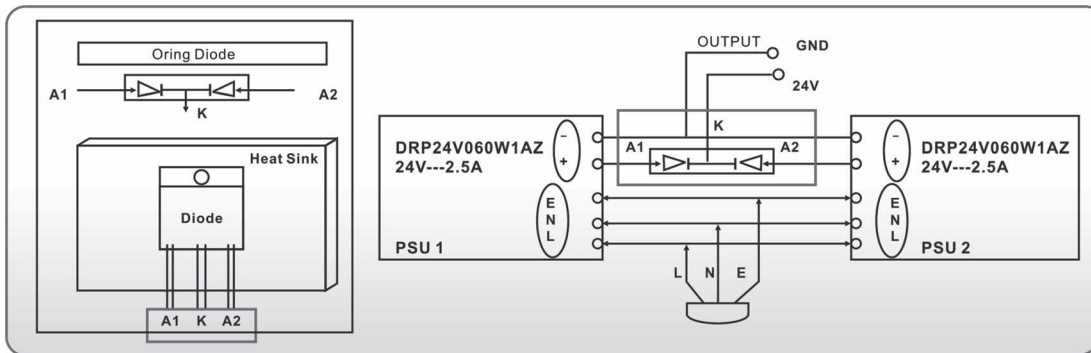

## ESPECIFICACIONES DRL

- Voltaje de entrada: 85 - 264 Vac
- Voltaje de salida: 22 - 28 V.
- Potencia de salida: 60/120/240/480 W.
- Corriente de salida: 2,5/5/10A
- Temperatura de operación: -20°C - 75°C.
- Montaje tipo riel DIN.
- Potenciómetro para ajuste de voltaje de salida.
- Led indicador de funcionamiento
- Corriente de salida controlada, cuando hay un corto-circuito o una sobrecarga (IO/L or IS/C es > Isurge (150%)), el voltaje de salida se hace cero para protegerla y se reanuda hasta que desaparezca la falla.
- Área Clasificada: Clase 1 (safety class: Class1 with PE connection)
- Eficiencia: >85%
- Carcasa de aluminio, Para DRS Carcasa de plástico
- Certificaciones: UL508, EN 60950, cULus 60950, EN 50178, EN 60204, GS.

## Safety Standards



CB Certified for worldwide use

- \* Producto bajo pedido
- \*\* Producto última vez en lista de precios o hasta agotar inventarios
- NU Producto Nuevo



## SWITCH, CONVERTIDORES DE MEDIO Y GATEWAY

CÓDIGO	REFERENCIA	DESCRIPCIÓN	PRECIO UNITARIO
--------	------------	-------------	-----------------

### SWITCH INDUSTRIAL

DELO324	DVS-005I00	Switch Ethernet de 5 puertos. No administrable.	\$ 473.900
---------	------------	---	------------

### CONVERTIDORES DE MEDIO

•	DELO232	IFD8500	Convertor de medio de RS232 a RS485 / 422 aislado	\$ 636.000
**	DELO362	IFD8510	Repetidor de RS485 / 422 aislado	\$ 476.900
	DELO234	IFD6500	Modulo de convertor (VFD-USB01) de USB-RS/485, recomendado para todos los variadores VFD y control de temperatura.	\$ 524.300
•	DELO363	IFD6530	Modulo de convertor (VFD-USB01) de USB-RS/485, con fuente de 9VDC, para programar Panel del C2000.	\$ 880.600
	DELO235	IFD9506	Ethernet gateway (ENA01-MOD) Modbus RS-232/RS485 a Modbus TCP/IP, tienen mensajes de alarma via E-Mail.	\$ 2.155.400



IFD

### GATEWAY PARA EXPANSIÓN REMOTA DE I/O's, TENSIÓN DE ALIMENTACIÓN 24VDC.

DELO191	RTU-485	Módulo Remoto RS-485, soporta Modbus RTU para expansión de entradas/salidas, permite la expansión local de módulos para PLC DVP-S, en un max 256 I/O's, u, 8 módulos análogos/digitales.	\$ 740.600
DELO281	RTU-EN01	Módulo Remoto Ethernet, soporta Modbus TCP para expansión de entradas/salidas, permite la expansión local de 16 módulos para PLC DVP-S, en un max 256 I/O's y 8 módulos análogos. También puede operar independiente (sin PLC, tiene funciones de smart PLC, como contadores, temporizadores RTC, u otras, no usa WPL Soft, se configura con su propio software). Tiene dos puertos seriales, 1*RS-232 (Delta configuración) y 1*RS-485 (Mosbus RTU/Ascii). Soporta 16 conexiones Modbus TCP. Permite trabajar como Gateway Modbus TCP/Modbus (RS-485) (Soporta modo master y habilita conexión a max. 32 equipos).	\$ 2.307.400



DVS

### MÓDULOS DE EXPANSIÓN LOCAL DE ENTRADAS O SALIDAS DIGITALES GATEWAY O REMOTOS

		Entradas	Salidas	
		Cant	Cant	
DELO179	DVP08SM11N	8 (24V)		\$ 393.800
DELO180	DVP16SM11N	16 (24V)		\$ 655.100
DELO413	DVP16SP11TS	8 (24V)	8 (24V, PNP)	\$ 703.400
DELO183	DVP16SP11R	8 (24V)	8 Relé	\$ 582.100
DELO414	DVP08SN11TS		8 (24V, PNP)	\$ 675.600
DELO415	DVP16SN11TS		16 (24V, PNP)	\$ 901.800
DELO181	DVP08SN11R		8 Relé	\$ 565.300
DELO188	DVP06XA-S	4 (Conf. V/I.de 12 Bits)	2 (Conf. V/I.de 12 Bits)	\$ 1.106.900



RTU-EN01

Si se requieren otras entradas o salidas análogas, ver pag. 5-16 (expansiones de DVP-S)

### ROUTER PARA ACCESO POR INTERNET A DIAICLOUD (EQUIPOS DELTA)

DELO399	DX-2100RW-WW	3G Cloud router DX-2100RW-WW, para Modbus TCP, RTU. Gratis almacenamiento de hasta 1GB	\$ 3.517.500
DELO400	DX-2300LN-WW	Ethernet cloud router DX-2300LN-LN-WW, para Modbus TCP, RTU. Gratis almacenamiento de hasta 1GB	\$ 2.392.300

\* Producto bajo pedido

\*\* Producto última vez en lista de precios o hasta agotar inventarios

NU Producto Nuevo

## Energía

Maniobra y control motor	10-3 / 10-11
Control y señalización	10-12 / 10-32
Seccionadores y conmutadores	10-33 / 10-41
Automatización y control	10-42 / 10-47
Gestión energética	10-48 / 10-77



INGRESA A  
[www.laumayer.com](http://www.laumayer.com)

PARA CONOCER DETALLES



## Energía

<b>Maniobra y control motor</b>	<b>10-3 - 10-11</b>
Guardamotores serie SM	10-3
Contactores principales AC	10-4
Contactores auxiliares C-A.	10-5
Accesorios para contactores	10-5 - 10-6
Relés térmicos y accesorios	10-7
Arranadores directos	10-8
Arranadores suaves ADXL - ADXNB para aplicaciones estándar y severas	10-9 - 10-11



INGRESA A

[www.laumayer.com](http://www.laumayer.com)

PARA CONOCER DETALLES

Las fotografías de esta sección son de uso informativo.

# GUARDAMOTORES SERIE SM

CÓDIGO	REFERENCIA	DESCRIPCIÓN	PRECIO UNITARIO
--------	------------	-------------	-----------------

### GUARDAMOTOR SERIE SM1P, DISPARO TERMICO Y MAGNÉTICO. ACCIONAMIENTO POR BOTÓN

		Rango A	TRIFÁSICO		MONOFÁSICO	Capacidad de ruptura (kA) 230/440VAC	
			220 - 240 VAC	440 - 480 VAC	110 - 120 VAC		
LOV1180	SM1P0063	0,4 - 0,63A	-	-	-	100/100	\$ 259.700
LOV1181	SM1P0100	0,63 - 1A	-	-	-	100/100	\$ 259.700
LOV1182	SM1P0160	1 - 1,6	-	-	-	100/100	\$ 259.700
LOV1183	SM1P0250	1,6 - 2,5	1/2	1	-	100/100	\$ 259.700
LOV1184	SM1P0400	2,5 - 4	3/4	2	1/8	100/100	\$ 259.700
LOV1185	SM1P0650	4 - 6,5	1,5	3	1/4	100/100	\$ 259.700
LOV1186	SM1P1000	6,3 - 10	3	5	1/2	100/25	\$ 303.500
LOV1187	SM1P1400	9 - 14	3	10	3/4	100/10	\$ 303.500
LOV1188	SM1P1800	13 - 18	5	10	1	100/10	\$ 389.100
LOV1189	SM1P2300	17 - 23	7,5	15	1,5	50/10	\$ 441.100
LOV1190	SM1P2500	20 - 25	7,5	15	2	50/10	\$ 441.100
LOV1191	SM1P3200	24 - 32	10	20	2	50/10	\$ 576.000
LOV1192	SM1P4000	30 - 40	10	30	3	50/10	\$ 911.700

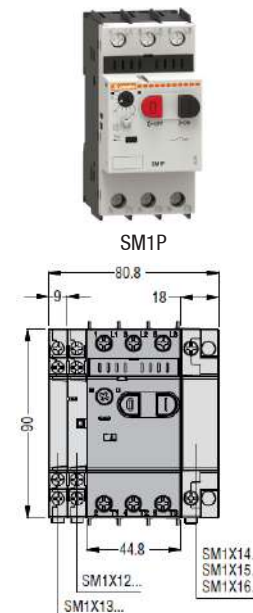

### GUARDAMOTOR SERIE SM1R/SM2R, DISPARO TERMICO Y MAGNÉTICO. ACCIONAMIENTO POR MANDO ROTATIVO

LOV1287	SM1R0063	0,4 - 0,63	-	-	-	100 / 100	\$ 289.400
LOV1288	SM1R0100	0,63 - 1	-	1/2	-	100 / 100	\$ 289.400
LOV1289	SM1R0160	1 - 1,6	-	3/4	-	100 / 100	\$ 289.400
LOV1290	SM1R0250	1,6 - 2,5	1/2	1	-	100 / 100	\$ 289.400
LOV1291	SM1R0400	2,5 - 4	3/4	2	1/8	100 / 100	\$ 289.400
LOV1292	SM1R0650	4 - 6,5	1,5	3	1/4	100 / 100	\$ 289.400
LOV1293	SM1R1000	6,3 - 10	3	5	1/2	100 / 42	\$ 317.300
LOV1294	SM1R1400	9 - 14	3	10	3/4	100 / 42	\$ 317.300
LOV1295	SM1R1800	13 - 18	5	10	1	100 / 10	\$ 406.800
LOV1415	SM1R2300	17 - 23	7,5	15	1,5	100 / 10	\$ 461.100
LOV1416	SM1R2500	20 - 25	7,5	15	2	100 / 10	\$ 461.100
LOV1417	SM1R3200	24 - 32	10	20	2	100 / 10	\$ 601.900
LOV1418	SM1R4000	30 - 40	10	30	3	100 / 10	\$ 952.400
LOV1193	SM2R5000	34 - 50	15	30	3	100/35	\$ 1.732.800
LOV1194	SM2R6300	45 - 63	20	40	5	100/35	\$ 1.732.800

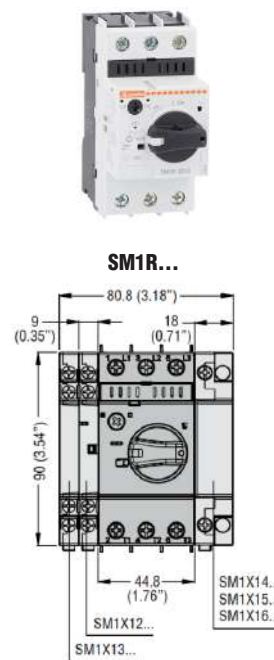

### ACCESORIOS GUARDAMOTORES SM

		DESCRIPCIÓN	COMPATIBILIDAD	
LOV1195	SM1X1111	Contacto auxiliar montaje frontal 1NA + 1NC	SM1...	\$ 86.000
LOV1196	SM1X1211	Contacto auxiliar montaje lateral 1NA + 1NC	SM1...	\$ 86.000
LOV1197	SM1X1311	Contacto de señalización por disparo termico y magnético 1NA + 1NC	SM1...	\$ 146.000
LOV1198	SM1X14230	Bobina de minima tensión 230 VAC	SM1...	\$ 244.800
LOV1199	SM1X16230	Bobina de disparo 230 VAC	SM1...	\$ 244.800
LOV1200	SM1X3141P	Conexión rígida para SM1P y contactores BF09..25A	SM1P...	\$ 70.600
LOV1201	SM1X3241P	Conexión rígida para SM1P y contactores BF26..38A	SM1P..	\$ 79.900
LOV1419	SM1X3141R	Conexión rígida para SM1R y contactores BF09..25A	SM1R..	\$ 67.000
LOV1420	SM1X3241R	Conexión rígida para SM1R y contactores BF26..38A	SM1R...	\$ 75.900
LOV1421	SM1X18200R	Manija acople a puerta amarilla/roja, candaeable con eje de prolongación de 200 mm	SM1R...	\$ 293.600
LOV1202	SM1Z1701P	Caja con membrana IP65 de 80mm para guardamotores SM1P	SM1P...	\$ 128.100
LOV1203	SM1X1740P	Pulsador de parada de emergencia para caja SM1Z17...	SM1P..	\$ 171.700
LOV1204	SM2X18200R	Manija acople a puerta amarilla/roja, candaeable con eje de prolongación de 200 mm	SM2R... y SM3R...	\$ 309.100
LOV1205	SM2X1111	Contacto auxiliar montaje frontal 1NA + 1NC	SM2R... y SM3R...	\$ 86.000
LOV1206	SM2X14230	Bobina de minima tensión 230 VAC	SM2R... y SM3R...	\$ 244.800
LOV1207	SM2X16230	Bobina de disparo 230 VAC	SM2R... y SM3R...	\$ 244.800



CÓDIGO	REFERENCIA	DESCRIPCIÓN	PRECIO UNITARIO
--------	------------	-------------	-----------------

**TENSIÓN DE COMANDO 110V, 220V AC**

		Amperios		Motores		Contactos auxiliares	Tensión de la Bobina	
		AC3	AC1	HP 220 V MAX	HP 440 V MAX			
LOV0002	①BF0910A12060	9	25	3	6	1NA	120 VAC	\$ 138.300
LOV0003	①BF0910A22060	9	25	3	6	1NA	220 VAC	\$ 138.300
LOV0010	①BF1210A12060	12	28	4.2	8.3	1NA	120 VAC	\$ 160.700
LOV0011	①BF1210A22060	12	28	4.2	8.3	1NA	220 VAC	\$ 160.700
LOV0558	①BF1810A12060	18	32	5.5	13	1NA	120 VAC	\$ 226.200
LOV0559	①BF1810A22060	18	32	5.6	14	1NA	220 VAC	\$ 226.200
LOV0566	①BF2510A12060	25	32	9.3	18	1NA	120 VAC	\$ 313.900
LOV0567	①BF2510A22060	25	32	9.3	18	1NA	220 VAC	\$ 313.900
LOV0034	①BF3200A12060	32	56	12	23	-	120 VAC	\$ 427.300
LOV0035	①BF3200A22060	32	56	12	23	-	220 VAC	\$ 427.300
LOV0570	①BF3800A12060	38	56	14.7	25	-	120 VAC	\$ 552.800
LOV0571	①BF3800A22060	38	56	14.7	25	-	220 VAC	\$ 552.800
LOV0978	①BF5000A12060	50	90	20	40	-	120 VAC	\$ 734.800
LOV0979	①BF5000A22060	50	90	20	40	-	220 VAC	\$ 734.800
LOV0982	①BF6500A12060	65	100	24	50	-	120 VAC	\$ 857.700
LOV0983	①BF6500A22060	65	100	24	50	-	220 VAC	\$ 857.700
LOV0986	①BF8000A12060	80	115	29	60	-	120 VAC	\$ 980.200
LOV0987	①BF8000A22060	80	115	29	60	-	220 VAC	\$ 980.200
LOV1423	①BF9400A1110	95	115	30	60	-	110V AC	\$ 1.140.100
LOV1424	①BF9400A230	95	115	30	60	-	230V AC	\$ 1.140.100
LOV1214	①BF9500A12060	95	140	30	60	-	120 VAC	\$ 1.381.300
LOV1215	①BF9500A22060	95	140	30	60	-	220 VAC	\$ 1.381.300
LOV1218	①BF11500A12060	115	160	40	75	-	120 VAC	\$ 2.898.400
LOV1219	①BF11500A22060	115	160	40	75	-	220 VAC	\$ 2.898.400
LOV1222	①BF15000A12060	150	165	50	100	-	120 VAC	\$ 3.396.600
LOV1223	①BF15000A22060	150	165	50	100	-	220 VAC	\$ 3.396.600
LOV1441	BF16000E110	160	250	60	125	-	110V AC/DC	\$ 2.934.000
LOV1442	BF16000E230	160	250	60	125	-	230V AC/DC	\$ 2.934.000
LOV1445	BF19500E110	195	275	75	150	-	110V AC/DC	\$ 3.240.000
LOV1446	BF19500E230	195	275	75	150	-	230V AC/DC	\$ 3.240.000
LOV1449	BF23000E110	230	350	75	150	-	110V AC/DC	\$ 4.139.000
LOV1450	BF23000E230	230	350	75	150	-	230V AC/DC	\$ 4.139.000
* LOV0071	11B25000110	265	350	111	220	-	120 VAC	\$ 5.641.000
* LOV0072	11B25000220	265	350	111	220	-	220 VAC	\$ 7.917.200
* LOV0075	11B31000110	320	450	134	268	-	120 VAC	\$ 11.136.200
* LOV0076	11B31000220	320	450	134	268	-	220 VAC	\$ 11.136.200
* LOV0079	11B40000110	420	550	174	352	-	120 VAC	\$ 9.842.700
* LOV0080	11B40000220	420	550	174	352	-	220 VAC	\$ 13.814.400
* LOV0083	11B50000110	520	700	209	440	-	120 VAC	\$ 12.071.300
* LOV0084	11B50000220	520	700	209	440	-	220 VAC	\$ 16.942.100
* LOV0087	11B63000110	630	800	265	493	-	120 VAC	\$ 21.440.500
* LOV0088	11B63000220	630	800	265	493	-	220 VAC	\$ 30.091.900



BF09 A... BF25 A



BF26 A... BF38 A



BF40 A... BF94 A



BF95 A... BF150 A



BF160000E...230000E

\* Producto bajo pedido  
\*\* Producto última vez en lista de precios o hasta agotar inventarios

① Agregue cuarto polo con bloque BFX4..., ver página 10-7.  
- Ordene los contactos por separado.

\* Producto bajo pedido  
NU Producto Nuevo

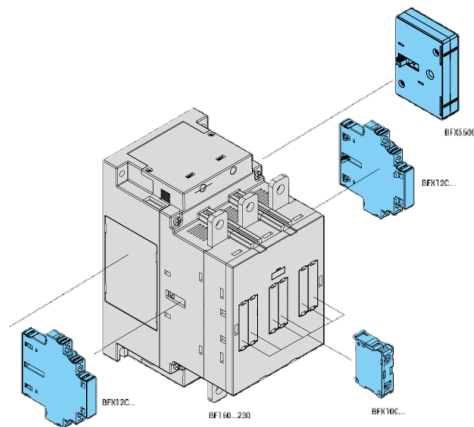

# CONTACTORES AUXILIARES AC ACCESORIOS PARA CONTACTORES

CÓDIGO	REFERENCIA	DESCRIPCIÓN	PRECIO UNITARIO
--------	------------	-------------	-----------------

## CONTACTORES AUXILIARES A.C.

		Contactos disponibles	Ith	Corriente AC11	
**	LOV0123	BF00.22A 12060	2NA+2NC	10 A	6 A \$ 302.200
**	LOV0124	BF00.22A 22060	2NA+2NC	10 A	6 A \$ 302.200

## BLOQUES DE CONTACTO AUXILIARES SERIE ORANGE

		Contactos disponibles	Montaje sobre contactor	
	LOV0354	1NA+1NC	Frontal-Central (BF00 - BF150)	\$ 52.900
	LOV0737	2NA+2NC	Frontal-Central (BF00 - BF150)	\$ 103.700
	LOV0738	3NA+1NC	Frontal-Central (BF00 - BF150)	\$ 103.700
	LOV0739	1NA+3NC	Frontal-Central (BF00 - BF150)	\$ 103.700
	LOV0637	2NC	Frontal-Central (BF00 - BF150)	\$ 52.900
	LOV1262	1NA + NC	Lateral (BF00 - BF150)	\$ 117.900
	LOV0217	11G481/02/+G483	Lateral (BF00 - BF150)	\$ 98.500
	LOV0216	11G218+280	Lateral/Frontal (BF00 - BF150)	\$ 71.300
	LOV0221	11G350	Lateral (B145-B630)	\$ 295.500
	LOV1296	BFX10C10	1NC	Frontal (BF160E - BF230E) \$ 67.200
	LOV1297	BFX10C01	1NO	Frontal (BF160E - BF230E) \$ 67.200
	LOV1298	BFX12C02	2NC	Lateral (BF160E - BF230E) \$ 152.000
	LOV1299	BFX12C11	1NO+1NC	Lateral (BF160E - BF230E) \$ 131.700
**	LOV1300	BFX12C20	2NO	Lateral (BF160E - BF230E) \$ 152.000

## ENCLAVAMIENTOS MECÁNICOS PARA CONTACTOR

		Para contactor	Posición	
	LOV0638	BF50.00	BF00A - BF38A	Lateral \$ 70.200
	LOV0740	BF50.02	BF00A - BF38A	Frontal \$ 49.900
	LOV0639	BF50.03	BF00A - BF38A	Frontal \$ 154.900
	LOV0227	G355	B145 - B630	Horizontal \$ 152.700
*	LOV0228	G356/1	B145 - B630	Vertical \$ 327.300
*	LOV0999	BFX5300	BF40A - BF94A	Lateral \$ 127.900
*	LOV1000	BFX5303	BF40A - BF94A	Frontal \$ 154.900
*	LOV1231	BFX5403	BF95A - BF150A	Frontal \$ 154.900
*	LOV1301	BFX5500	BF160E - BF230E	Lateral \$ 171.900

## CUARTO POLO

	LOV0640	BFX42	Cuarto polo de fuerza para BF26-BF38	\$ 357.800
	LOV1232	BFX44	Cuarto polo de fuerza para BF95A-BF150A	\$ 958.600

**NOTA:** El enclavamiento mecánico BFX5303 no se puede montar si esta instalado un bloque de contactos BFX10 ... con 4 contactos (BFX10 04, BFX10 13, BFX10 22, BFX10 31, BFX10 40).



BF...



BFX10...



G350...



BFX5...



BF09...BF38 + BFX42

Enclavamiento BF145 - BF630  
G355

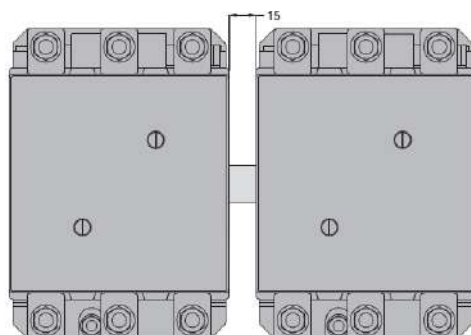

\* Producto bajo pedido

\*\* Producto última vez en lista de precios o hasta agotar inventarios

NU Producto Nuevo



BF10K3



BF91A...



BA705...



BA11574...



G274...

CÓDIGO	REFERENCIA	DESCRIPCIÓN	PRECIO UNITARIO
--------	------------	-------------	-----------------

**KITS PARA ENSAMBLAR CONTACTORES PARA LA CORRECCIÓN DEL FACTOR DE POTENCIA**

Para contactor			
LOV0283	G460	BF09 10A - BF12 10A -BF18 10A - BF26 00A - BF32 00A - BF38 00A	\$ 217.700
LOV0976	BFX10K3	BF50 00A - BF65 00A -BF80 00A	\$ 390.200
LOV1236	BFX10K4	BF95 00A - BF115 00A -BF150 00A	\$ 487.600

**BOBINAS PARA CONTACTORES PRINCIPALES EN AC**

Para contactor			
** LOV0602	BFX91A 12060	BF00A, BF09 al BF25A	\$ 127.700
** LOV0603	BFX91A 22060	BF00A, BF09 al BF25A	\$ 127.700
** LOV0604	BFX91A 44060	BF00A, BF09 al BF25A	\$ 127.700
** LOV0606	BFX92A 12060	BF26A al BF38A	\$ 154.900
** LOV0607	BFX92A 22060	BF26A al BF38A	\$ 154.900
LOV0993	BFX93A12060	BF40A al BF94A	\$ 275.400
** LOV0994	BFX93A22060	BF40A al BF94A	\$ 275.400
LOV0995	BFX93A46060	BF40A al BF94A	\$ 275.400
** LOV1233	BFX94A12060	BF95A al BF150A	\$ 447.000
LOV1234	BFX94A22060	BF95A al BF150A	\$ 447.000
** LOV1235	BFX94A46060	BF95A al BF150A	\$ 447.000
** LOV0191	BA 705.110❶	11BF50 al 11BF110	\$ 142.100
LOV0193	BA 705.440❶	11BF50 al 11BF110	\$ 142.100
LOV0194	BA 11574.24❶	11B145, 11B180	\$ 888.100
** LOV0195	BA 11574.110❶	11B145, 11B180	\$ 632.500
** LOV0196	BA 11574.220❶	11B145, 11B180	\$ 632.500
** LOV0197	BA 11574.440❶	11B145, 11B180	\$ 632.500

**JUEGO: BOBINA, RECTIFICADOR Y CAJA DE PROTECCIÓN AC/DC**

** LOV0332	BA 1546.110AC/DC❶	B115 al B180	\$ 1.258.200
* LOV0333	BA 1546.220AC/DC❶	B115 al B180	\$ 1.765.900
** LOV0336	BA 1671.220AC/DC	B250, B310, B400	\$ 2.843.900
LOV0339	BA 1796.220AC/DC	B500, B630	\$ 3.397.700

**JUEGO DE CONTACTOS PRINCIPALES**

** LOV0741	BFX99026T	BF26	
** LOV0609	BFX 99032T	BF32A	\$ 305.500
** LOV0610	BFX 99038T	BF38A	\$ 410.700
** LOV0237	G274	BF50	\$ 394.800
** LOV0240	G475	BF95	\$ 795.500
** LOV0242	G380	B115	\$ 1.064.300
** LOV0243	G381	B145	\$ 1.357.300
** LOV0244	G382	B180	\$ 1.646.300
** LOV0245	G383	B250	\$ 2.349.500
** LOV0246	G385	B310	\$ 3.251.900
** LOV0247	G384	B400	\$ 3.848.500
** LOV0248	G525	B500	\$ 6.941.000
LOV0249	G526	B630	\$ 15.079.800

❶ Bobinas para productos discontinuados.

\* Producto bajo pedido

\*\* Producto última vez en lista de precios o hasta agotar inventarios

NU Producto Nuevo

# RELÉS TÉRMICOS Y ACCESORIOS



CÓDIGO	REFERENCIA	DESCRIPCIÓN	PRECIO UNITARIO
--------	------------	-------------	-----------------

## RELÉS TÉRMICOS DIFERENCIALES - REARME MANUAL O AUTOMÁTICO (SERIE ORANGE) PROTECCIÓN POR FALTA DE FASE

		Rango Ajuste A	Contactador	
LOV0589	RF38 0160	1-1.6	BF09A - BF38A	\$ 177.900
LOV0590	RF38 0250	1.6-2.5	BF09A - BF38A	\$ 177.900
LOV0591	RF38 0400	2.5-4	BF09A - BF38A	\$ 177.900
LOV0592	RF38 0650	4-6.5	BF09A - BF38A	\$ 177.900
LOV0593	RF38 1000	6.3-10	BF09A - BF38A	\$ 177.900
LOV0594	RF38 1400	9-14	BF09A - BF38A	\$ 177.900
LOV0595	RF38 1800	13-18	BF09A - BF38A	\$ 200.500
LOV0596	RF38 2300	17-23	BF09A - BF38A	\$ 254.100
LOV0597	RF38 2500	20-25	BF09A - BF38A	\$ 300.800
LOV0598	RF38 3200	24-32	BF09A - BF38A	\$ 309.400
LOV0599	RF38 3800	32-38	BF09A - BF38	\$ 383.200



RF...38



RF...95.3



RF...200

## RELÉS TÉRMICOS DIFERENCIALES REARME MANUAL PROTECCIÓN POR FALTA DE FASE

LOV0989	RF825000	35-50	BF40A - BF94A	\$ 598.000
LOV0990	RF826500	46-65	BF40A - BF94A	\$ 676.200
LOV0991	RF828200	60-82	BF40A - BF94A	\$ 749.200
LOV1225	RF110095	70 - 95	BF95A - BF150A	\$ 1.153.700
LOV1226	RF110110	90 - 110	BF95A - BF150A	\$ 1.291.900
LOV0165	RF 200.100	60-100	Montaje independiente	\$ 2.261.900
LOV0166	RF 200.125	75-125	Montaje independiente	\$ 2.348.600
LOV0167	RF 200.150	90-150	Montaje independiente	\$ 2.435.600
LOV0168	RF 200.200	120-200	Montaje independiente	\$ 2.522.700
LOV0169	RF 420.300	180-300	Montaje independiente	\$ 3.218.400

## ACCESORIOS PARA RELÉS TÉRMICOS

LOV0600	RFX38 04	Soporte de fijación independiente para relé RF38	\$ 85.100
LOV0173	G270	Soporte para fijación independiente relé RF95..., RF82...	\$ 237.900

\* Producto bajo pedido

\*\* Producto última vez en lista de precios o hasta agotar inventarios

NU Producto Nuevo

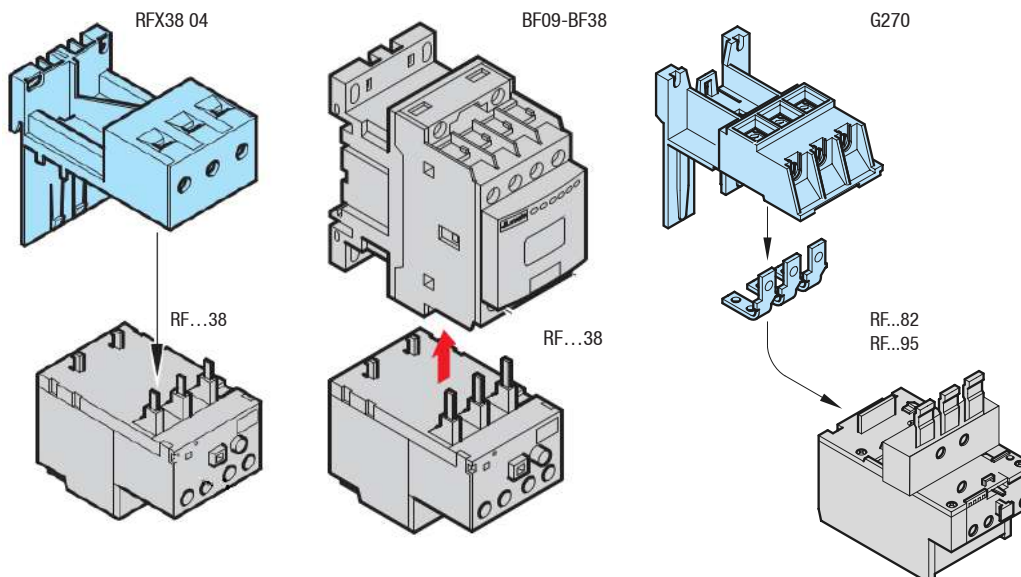

RF82

La familia RF82... sólo es compatible con contactores BF...A





CÓDIGO	REFERENCIA	DESCRIPCIÓN	PRECIO UNITARIO
--------	------------	-------------	-----------------

**ARRANCADORES DIRECTOS EN CAJA TERMOPLÁSTICA IP65, PULSADOR ARRANQUE Y PARADA/REARME**

		MOTOR 3Ø		AMPERIOS RELÉ	
		220 VAC	440 VAC		
ENS0284	M1/09/1-1.6	1/3	3/4	1-1.6	\$ 569.100
ENS0285	M1/09/1.6-2.5	1/2	1	1.6-2.5	\$ 569.100
ENS0286	M1/09/2.5-4	3/4	2	2.5-4	\$ 569.100
ENS0287	M1/09/4-6.5	1 -1/2	3	4-6.5	\$ 569.100
ENS0288	M1/09/6.3-10	2	5	6.3-9	\$ 569.100
ENS0289	M1/12/9-14	4	7- 1/2	9-12	\$ 591.500
ENS0290	M1/18/13-18	5	10	13-18	\$ 679.700
ENS0291	M1/25/17-23	7-1/2	15	17-23	\$ 820.900
ENS0292	M1/25/20-25	7-1/2	15	20-25	\$ 867.700
ENS0294	M2/32/24-32	10	20	24-32	\$ 1.140.700
ENS0295	M2/38/32-38	12	25	32-38	\$ 1.340.200
ENS0086	M3/50/35-50	15	30	35-50	\$ 2.149.800
ENS0087	M3/65/46-65	20	50	46-65	\$ 2.350.900
ENS0088	M3/80/60-82	30	60	60-82	\$ 2.546.000
** ENS0091	M3/95/70-95	35	70	70-95	\$ 2.750.400
** ENS0488	M3/110/90-110	40	75	90-110	\$ 2.295.300

**NOTA:** Las referencias ENS0091 y ENS0088 estan compuestos con contactores y térmicos de la serie 11BF.

**CAJAS TERMOPLÁSTICAS PARA ARRANCADORES DIRECTOS CON PULSADORES Y ACCESORIOS SERIE ORANGE**

		PARA CONTACTORES - TÉRMICOS	GRADO DE PROTECCIÓN	
LOV0613	M1PA	BF09A - BF18A con o sin térmico RF38	IP65	\$ 253.100
LOV0614	M2PA	BF25A - BF32A con o sin térmico RF38	IP65	\$ 351.500
LOV0198	M3PA	BF40A - BF94A con o sin térmico RF82	IP65	\$ 764.100

**NOTA:** Posible adicionar componentes en arrancadores como temporizador y borneras



M1, M2



M3

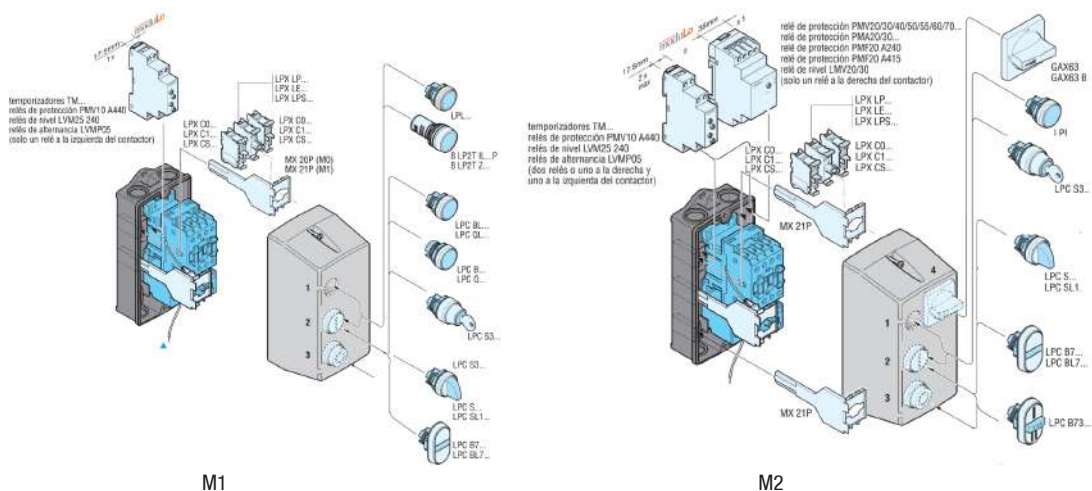

\* Producto bajo pedido  
\*\* Producto última vez en lista de precios o hasta agotar inventarios  
NU Producto Nuevo

# ARRANCADORES SUAVES ADXL PARA APLICACIONES ESTÁNDAR Y SEVERAS

## ADXL DESDE LA CONEXIÓN HASTA EL ARRANQUE EN 4 SIMPLES PASOS

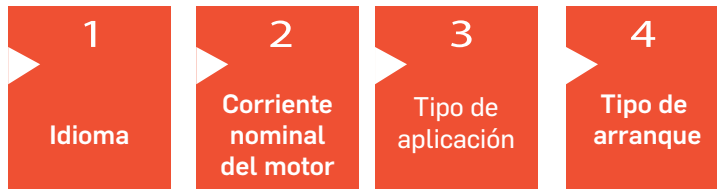

- Voltaje de 208 - 600 VAC
- Control de par o tensión estrategias avanzadas de configuración
- By-pass integrado
- Protección de motor y arrancador incorporada
- Protección de sobrecarga incorporada
- Tipos de inicio: Rampa de tensión, rampa de par, límite de corriente, límite de par, Kick Start



### Características generales

- Display LCD retroiluminado
- Textos disponibles en 6 idiomas (ENG-ITA-FRA-ESP-POR-DEU)
- Corriente nominal IEC le de 18 a 320 A
- Potencia nominal UL de 5... 125 HP (220/240 Vac) y 10... 250 HP (440/480Vac)
- Rampa de arranque de par o tensión
- Kick Start
- Corriente máxima de arranque
- Parada libre o controlada
- Arranque secuencial hasta 4 motores
- Relé de bypass integrado
- Puerto óptico para programar, descargar datos y diagnósticos mediante el software **Xpress** y la APP **Sami**
- Tecnología NFC para parametrizar mediante la APP **NFC**
- Comunicación RS485 con tarjeta opcional (EXC 1042)
- Protocolos de comunicación Mod bus-ASCII y Modbus-RTU
- Software de supervisión y control remoto **Synergy**.

### Características operativas

- Control de dos fases
- Tensión de entrada: 208...600 VAC +-10%
- Frecuencia de trabajo: 50/60 Hz +-10% autoconfigurable
- Alimentación auxiliar 100... 240 VAC
- LED de señalización: alimentación dentro de límites, señalización de fase de arranque o bypass, alarma
- Tres salidas programables 1 contacto conmutado 2 contactos normalmente abiertos
- Dos entradas digitales programables
- Una entrada digital programable, que puede emplearse como entrada de PTC (opcional).

Certificaciones y conformidades  
Homologaciones obtenidas  
cULus, EAC.

Conforme a las normativas:  
IEC/EN 60947-1, IEC/EN 60947-4-2, UL508  
CSA C22.2 n° 14.

### ARRANCADOR SUAVE ADXL 208 - 600 VAC PARA APLICACIONES SUAVES Y SEVERAS

CÓDIGO	REFERENCIA	I Nominal Motor (A)	POTENCIA MOTOR HP		
			220/240 VAC	440/480 VAC	
LOV1124	ADXL0018600	18	5	10	\$ 4.177.800
LOV0940	ADXL0030600	30	10	20	\$ 4.409.600
LOV0941	ADXL0045600	45	15	30	\$ 5.106.100
LOV0942	ADXL0060600	60	20	40	\$ 5.918.400
LOV0943	ADXL0075600	75	25	50	\$ 6.498.900
LOV0944	ADXL0085600	85	30	60	\$ 7.194.800
LOV0945	ADXL0115600	115	40	75	\$ 8.703.600
LOV0946	ADXL0135600	135	50	100	\$ 9.748.300
LOV0947	ADXL0162600	162	60	125	\$ 11.605.000
LOV0948	ADXL0190600	195	75	150	\$ 14.389.800
LOV0949	ADXL0250600	250	100	200	\$ 16.247.000

### ACCESORIOS PARA ARRANCADORES ADXL

LOV0951	EXC1042	Mod expansión EXC1042 Modbus RS485 para ADXL	\$ 803.500
LOV0954	EXP8004	Ventilador para ADXL 0030...ADXL 0115 (códigos ADXL 0075... ADXL 0115 máx. de dos ventiladores EXP80 04)	\$ 784.400
LOV0781	CX01	Cable para conexión de equipos con puerto óptico frontal a PC, para programación, descarga de datos, diagnóstico y actualización de firmware	\$ 1.199.500
LOV0867	CX02	Conexión Wi-Fi de equipos con puerto óptico frontal a PC, smartphone y tablet, para programación, descarga de datos, diagnóstico, supervisión y actualización de firmware	\$ 3.224.100

### NOTAS:

- Potencia nominal de motor según UL508 ≤40°C (60Hz)
- La correcta selección debe realizarse con la corriente de placa del motor
- Corrientes de operación entre el 50% y 100% de la I nominal
- Altitud máxima 1000 m sin reducción de potencia, por encima reducir la corriente del arrancador el 0.5% / 100 m
- Temperatura máxima 60°C de 40°C a 60°C reducir la corriente del arrancador el 0.5% / °C

## ARRANCADORES SUAVES ADXN

### SERIE ADXN: SIMPLE COMPACTO Y FUNCIONAL

Los arrancadores suaves serie ADXN son la solución ideal para quienes necesitan un producto simple, compacto y de rápido de configurar, para el control gradual del arranque y de la parada de los motores. Su versatilidad los hace adecuados para varias aplicaciones como el control de bombas, ventiladores, cintas transportadoras, compresores y están disponibles en corrientes nominales de 6 a 45A.



#### DIMENSIONES COMPACTAS

Los arrancadores suaves de la serie ADXN se caracterizan por el control de dos fases y son fabricados en tamaños extremadamente compactos de solo 45 mm de ancho para todo el rango hasta 45A (dividido en 2 tamaños mecánicos que se diferencian en altura y profundidad).



#### SENCILLEZ

Son extremadamente simples y fáciles de configurar. El control del motor solo requiere la configuración de unos pocos e intuitivos parámetros, como la rampa, tiempos y la tensión de arranque, que se puede configurar desde los potenciómetros frontales.

#### FUNCIONES DE PROTECCIÓN INTEGRADAS

Integran varias funciones para la protección del motor y del arrancador suave tales como:

- protección térmica de tiristores realizada por una sonda de temperatura incorporada instalada en el disipador de calor del arrancador suave.
- controles sobre la tensión de línea: tensión y frecuencia fuera de límites, pérdida de fase, secuencia de fase incorrecta.

#### BYPASS INTEGRADO

Todos los arrancadores vienen integrados con un relé de bypass que desactiva automáticamente el circuito de tiristores una vez que se completa la rampa de aceleración y el motor alcanza su condición de funcionamiento, lo que permite la reducción del calor y la disipación de potencia, lo que consecuentemente resulta en ahorro de energía. Además, la presencia del bypass aumenta la fiabilidad del arrancador suave protegiendo los tiristores durante la mayor parte de tiempo de funcionamiento.



#### MONTAJE

Los arrancadores suaves ADXN se pueden fijar con tornillos en el panel trasero o en rail DIN de 35 mm. Para la fijación por tornillos hay 4 agujeros en la base del arrancador suave, mientras que para la fijación en rail DIN hay un inserto de almohadilla de goma que evita que el arrancador se deslice sobre el rail DIN.

#### VENTILADOR

Es posible instalar en el arrancador suave ADXN hasta 30A un ventilador opcional 40x40mm para mejorar el desempeño de la disipación y aumentar el número de operaciones por hora. El ventilador ya está integrado para el tamaños 38A y 45A.

#### LEDS FRONTALES

Los arrancadores suaves ADXN tienen 3 LED en la parte frontal para la señalización de:

- La presencia de alimentación auxiliar.
- Estado de run.
- Alarma. En caso de activarse una alarma. El LED de alarma encenderá con intermitencia y se puede identificar el tipo de alarma en curso por el número de intermitencias.

# ARRANCADORES SUAVES ADXN

## SERIE ADXN: SIMPLE COMPACTO Y FUNCIONAL

CÓDIGO	REFERENCIA	DESCRIPCIÓN	PRECIO UNITARIO
--------	------------	-------------	-----------------

### ARRANCADOR SUAVE ADXN 208 - 600 VAC PARA APLICACIONES SUAVES Y SEVERAS

CÓDIGO	REFERENCIA	I Nominal Motor (A)	POTENCIA MOTOR HP		
			220/240 VAC	440/480 VAC	
LOV1302	ADXNB006	6	1.5	3	\$1.401.600
LOV1303	ADXNB012	12	3.75	7.5	\$1.501.700
LOV1304	ADXNB018	18	5	10	\$1.701.900
LOV1305	ADXNB025	25	7.5	15	\$1.982.300
LOV1306	ADXNB030	30	10	20	\$2.182.500
LOV1307	ADXNB038	38	12.5	25	\$2.823.200
LOV1308	ADXNB045	45	15	30	\$3.303.800

### ACCESORIOS PARA ARRANCADORES ADXL

LOV1309	SM1X3150R	Conexión rígida para arrancadores suaves tipo ADXNB de 6A a 38A para montaje directo a guardamotor tipo SM1R	\$86.100
LOV1310	EXP8007	Ventilador para arrancadores suaves tipo ADXNB de 6A a 45A para incrementar el número de operaciones por hora	\$ 802.400



ADXNB...



SM1X3150R



EXP8007

#### CONEXIÓN RÍGIDA PARA EL MONTAJE DIRECTO A MOTOR INTERRUPTOR DE CIRCUITO DE PROTECCIÓN (MPCB)

La conexión rígida SM1X3150R permite el montaje directo del arrancador suave ADXN a un guardamotor tipo SM1R (botón giratorio tipo) hasta el tamaño 38A, lo que permite realización de arrancadores compactos y reduce el tiempo de instalación. SM1X3150R incluye un accesorio para el apoyo del peso del arrancador suave cuando se conecta al MPCB, para fijarse con tornillos al panel esta el soporte que se puede utilizar con riel DIN y se puede montar incluso con el arrancador suave ya instalado sin necesidad de modificar las perforaciones.

#### Características operativas ADXN

- Control de dos fases
- Voltaje de entrada: 208 ... 600VAC
- Frecuencia de red: 50 o 60Hz autoconfigurable
- Alimentación auxiliar Us: 100 ... 240VCA (ADXNB)
- Corriente nominal de arranque Ie: 6 ... 45A
- 3 LED indicadores: fuente de alimentación, arranque o bypass, alarma
- 1 entrada digital para comando de arranque
- 2 salidas de relé con contacto normalmente abierto,
- Temperatura de funcionamiento: -20 ... + 60 ° C (por encima de 40 ° C con reducción de la corriente de arranque)
- Temperatura de almacenamiento: -30 ... + 80 ° C
- Fijación por tornillo o montaje en riel DIN de 35 mm (IEC / EN / BS 60715)
- Grado de protección: IP20.

#### Certificaciones y cumplimiento

Certificaciones (pendientes): cULus, EAC, RCM.  
Cumple con las normas: IEC / EN / BS 60947-1, IEC / EN / BS 60947-4-2, UL508, CSA C22.2 n ° 14.

#### Características generales

ADXN ... es un arrancador suave con control de dos fases para el control gradual del arranque y de parada en motores asinónicos. Sus principales fortalezas son la sencillez de configuración, gracias a un breve conjunto de parámetros que permite la programación simple y fácil, y es compacto, gracias a su carcasa de solo 45 mm de ancho lo que lo hace apto para la instalación en paneles con espacios limitados. Se puede utilizar para varias aplicaciones, como el control de bombas, ventiladores, compresores y cintas transportadoras. Está disponible con corriente nominal de 6 a 45A, adecuado para la instalación en sistemas con tensión nominal de línea de 208 a 600VAC 50 / 60Hz. Disponible con alimentación auxiliar 100 ... 240VAC VERSIÓN ADXNB

El arrancador suave ADXNB es la solución ideal para aquellos que necesitan un arrancador suave con funciones básicas y extremadamente simple para configurar. La configuración requiere los ajustes de solo 3 parámetros ajustados con potenciómetros presentes en el frente del arrancador suave. Las características generales son las siguientes:

- Relé de bypass incorporado
- Programación con potenciómetros delante: tiempo de aceleración, tiempo de desaceleración y voltaje de arranque.
- Arranque por rampa de voltaje
- Parada por Rueda libre o parada controlada
- Protección integrada contra sobretemperatura
- 2 salidas de relé integradas con contacto NA normalmente abierto.
- Adecuado para el control de bombas, ventiladores, sopladores, transportador correas, compresores y aplicaciones de uso general.





## Energía

<b>Control y señalización</b>	<b>10-12 - 10-32</b>
Platinum mando y señalización	10-12 - 10-18
Platinum modularidad pulsadores y selectores	10-19
Platinum modularidad pulsadores y selectores iluminados	10-20
Platinum línea metálica mando y señalización	10-21 - 10-25
Columnas de señalización y balizas ø 70 mm	10-26 - 10-29
Finales de carrera	10-30 - 10-32



INGRESA A

[www.laumayer.com](http://www.laumayer.com)

PARA CONOCER DETALLES

Las fotografías de esta sección son de uso informativo.



Pulsadores  
y selectores  
serie  
**PLatinum**

**ALTO GRADO DE PROTECCIÓN: IP66, IP67 e IP69K**

- IP66: potentes chorros de agua
- IP67: inmersión a 1 metro
- IP69K: potente chorro de agua a elevada presión y temperatura
- Type 4X: potente chorro de agua según directiva UL



**DISEÑO ELEGANTE Y ERGONÓMICO**

- Todos los elementos de la serie presentan un diseño ergonómico y a la vez estético en todos sus detalles.



**VIDA MECÁNICA DE LOS ACTUADORES**

- 5.000.000 de maniobras: actuadores y selectores
- 1.000.000 de maniobras: pulsadores dobles y triples
- 300.000 de maniobra: paros de emergencia



**MATERIALES RESISTENTES A LOS ACEITES, DISOLVENTES E HIDROCARBUROS**



**POSIBILIDAD DE EMPLEO A TEMPERATURAS CRÍTICAS**

- Temperatura de funcionamiento -25°C a +70°C



**HOMOLOGACIONES**





LPCQ10...



LPCB61...



LPCB6844



LPCB7223

CÓDIGO	REFERENCIA	DESCRIPCIÓN	PRECIO UNITARIO
--------	------------	-------------	-----------------

### PULSADORES RASANTES SIN RETENCIÓN 22 mm, IP66 - IP67 - IP69K

LOV0413	LPCB104	Pulsador Rojo + Bloque de contacto NC	\$ 53.400
LOV0414	LPCB103	Pulsador Verde + Bloque de contacto NA	\$ 53.400
LOV0415	LPCB102	Pulsador Negro + Bloque de contacto NA	\$ 53.400
LOV0802	LPCB108	Pulsador Blanco + Bloque de contacto NA	\$ 57.500

### PULSADORES - INTERRUPTORES RASANTES BLOQUEO/DESBLOQUEO A PRESIÓN 22 mm, IP66 - IP67 - IP69K

LOV0829	LPCQ104	Pulsador - Interruptor Rojo + Bloque de contacto NC	\$ 147.800
LOV0831	LPCQ103	Pulsador - Interruptor Verde + Bloque de contacto NA	\$ 147.800
LOV0833	LPCQ102	Pulsador - Interruptor Negro + Bloque de contacto NA	\$ 147.800
LOV0835	LPCQ108	Pulsador - Interruptor Blanco + Bloque de contacto NA	\$ 147.800

### ACCESORIOS PARA PULSADORES

LOV0839	LPXAU100	Portaetiquetas para pulsador, selector (sin etiqueta)	\$ 7.000
LOV0840	LPXAU109	Etiqueta plateada de plástico para grabar	\$ 8.000
LOV0857	LPXAU137	Capuchón de goma para pulsadores rasantes y luminosos platinum	\$ 17.300

### PULSADORES TIPO HONGO, PARADA DE EMERGENCIA, IP66 - IP67 - IP69K

LOV0405	LPCB6144	Pulsador sin retención 40 mm Rojo + Bloque de contacto NC	\$ 86.900
LOV0806	LPCB6744	Pulsador con retención 40 mm Rojo, bloqueo / desbloqueo por tracción + Bloque de contacto NC, para paro de emergencia según ISO 13850	\$ 139.000
LOV0409	LPCB6344	Pulsador con retención 40 mm Rojo, bloqueo / desbloqueo por rotación + Bloque de contacto NC	\$ 105.100
LOV0410	LPCB6844	Pulsador con retención 40mm Rojo, bloqueo / desbloqueo por llave + Bloque de contacto NC, para paro de emergencia según ISO 13850	\$ 189.700
LOV0841	LPXA170	Par de llaves de recambio para selector o pulsador tipo hongo	\$ 60.300
LOV0842	LPXAU167	Capuchón de goma para pulsadores tipo hongo	\$ 110.600
LOV0843	LPXAU158	Protección con candado Ø 5-8 mm para pulsadores tipo hongo con bloqueo (NO aplica para pulsadores sin retención LPC B61...)	\$ 92.200
LOV0844	LPXAU115	Disco plástico para pulsadores tipo hongo EMERGENCY STOP Ø 60 mm	\$ 23.100

### PULSADOR DOBLE SIN RETENCIÓN 22 mm, IP66 - IP67 - IP69K

LOV0837	LPCB7223	Pulsador doble sin retención Verde/Rojo I/O + Bloques de contactos NA + NC	\$ 153.200
LOV0845	LPXAU157	Capuchón de goma para pulsadores dobles y triples platinum	\$ 53.900

### SELECTORES DE MULETILLA, 22mm, IP66 - IP67 - IP69K

LOV0378	LPCS120	Selector de muletilla, 2 posiciones fijas + Bloque de contacto NA	\$ 86.000
LOV0794	LPCS121	Selector de muletilla, 2 posiciones con retorno + Bloque de contacto NA	\$ 101.200
LOV0380	LPCS130	Selector de muletilla, 3 posiciones fijas + Bloques de contactos 2NA	\$ 101.900
LOV0800	LPCS131	Selector de muletilla, 3 posiciones con retorno al centro + Bloques de contactos 2NA	\$ 162.400

### SELECTORES DE LLAVE, 22 mm, IP66 - IP67 - IP69K

LOV0374	LPCS320	Selector de llave, 2 posiciones fijas, extracción de la llave en una posición + Bloque de contacto NA	\$ 165.000
LOV0376	LPCS330	Selector de llave, 3 posiciones fijas, extracción de la llave en el centro + Bloques de contactos 2NA	\$ 177.900
LOV0841	LPXA170	Par de llaves de recambio para selector o pulsador de seta	\$ 60.300

**NOTA:** Hasta 9 bloques de contactos auxiliares para pulsadores, paros de emergencia sin enclavamiento y selectores de muletilla; 6 bloques para elementos de llave, interruptores y paros de emergencia con retención.

CÓDIGO	REFERENCIA	DESCRIPCIÓN	PRECIO UNITARIO
--------	------------	-------------	-----------------

### BLOQUES DE CONTACTOS Y BASES DE FIJACIÓN

LOV0748	LPXC01	Bloque de contacto frontal NC, rojo	\$ 23.800
LOV0747	LPXC10	Bloque de contacto frontal NA, verde	\$ 23.800
LOV0812	LPXC10A	Bloque de contacto frontal NA, verde, con cierre anticipado, para pulsadores-interruptores LPCQ, bloqueo/desbloqueo a presión	\$ 44.500
LOV0749	LPXAU120	Base de fijación para bloques frontales Platinum	\$ 10.000
LOV0795	LPXCB10 ①	Bloque de contacto posterior NA, verde, para estaciones de mando	\$ 34.500
LOV0796	LPXCB01 ①	Bloque de contacto posterior NC, rojo, para estaciones de mando	\$ 34.500
LOV1014	LPXCS10	Bloque contacto lpxcs10, verde nc, platinum, spring clamp, push in	\$ 30.200
LOV1015	LPXCS01	Bloque contacto lpxcs01, rojo nc, platinum, spring clamp, push in	\$ 30.200



LPZ...

### ESTACIONES DE MANDO PRE ENSAMBLADAS CON CAJA TERMOPLÁSTICA

LOV0496	LPCB104/1A8	1 botón rojo 22 mm.	\$ 133.900
LOV0549	LPCB103/1A8	1 botón verde 22 mm.	\$ 133.900
LOV0550	LPCB-2P/2A8	2 botones rojo/verde 22 mm.	\$ 213.700
LOV0551	LPCB-3P/3A8	3 botones 1 rojo/2 verdes 22 mm.	\$ 380.400
LOV0552	LPCB-2PL/3A8	2 botones rojo/ verde más piloto rojo 220 VAC 22 mm, IP69K	\$ 285.000
LOV0556	LPCB6144/1A8	1 botón forma de hongo, emergencia sin enclavamiento, 40 mm rojo.	\$ 173.000
LOV0393	LPZP1B802	1 hongo de emergencia con enclavamiento 40 mm LPCB6344, caja gris, etiqueta stop	\$ 248.100
LOV0770	LPZP1B502	1 hongo de emergencia con enclavamiento 40 mm LPCB6344, caja amarilla	\$ 233.500



LPZP1B802

### CAJAS TERMOPLÁSTICAS PARA ESTACIONES DE MANDO, IP66, IP67, IP69K

LOV0387	LPZ1A5 ②	Caja para 1 elemento. Color amarillo.	\$ 81.800
LOV1005	LPZ P2 A5 ②	Caja 2 elementos. color amarillo	\$ 98.300
LOV0388	LPZ1A8 ②	Caja para 1 elemento. Color gris	\$ 74.700
LOV0389	LPZ12A8 ②	Caja para 2 elementos. Color gris	\$ 94.000
LOV0390	LPZ13A8 ②	Caja para 3 elementos. Color gris	\$ 143.400
LOV0391	LPZ14A8 ②	Caja para 4 elementos. Color gris	\$ 152.200
LOV0392	LPZ15A8 ②	Caja para 5 elementos. Color gris	\$ 187.600
LOV1004	LPZ P6 A8 ②	Caja 6 elementos. color gris	\$ 265.700



LPZP1B502

### CAJAS METÁLICAS PARA ESTACIONES DE MANDO, IP66, IP67, IP69K

LOV1125	LPZM1A5	Caja metálica para 1 elemento. Color amarillo	\$ 190.700
LOV1126	LPZM1A8	Caja metálica para 1 elemento. Color gris	\$ 190.700
LOV1127	LPZM2A5	Caja metálica para 2 elementos. Color amarillo	\$ 237.200
LOV1128	LPZM2A8	Caja metálica para 2 elementos. Color gris	\$ 237.200
LOV1129	LPZM3A8	Caja metálica para 3 elementos. Color gris	\$ 283.100
LOV1130	LPZM4A8	Caja metálica para 4 elementos. Color gris	\$ 313.700



NOTA:

- ① Bloques de contacto especiales para montaje en estaciones de mando plásticas.
- ② Usar con bloques de montaje posterior LPXCB... preferiblemente, es posible el uso de bloques de montaje frontal LPXC... + Base de fijación LPXAU120.

Fotos de cajas son imágenes de referencia.

Para cajas metálicas usas bloques de contacto tradicionales LPXC01 Y LPXC10







LPCB10...

CÓDIGO	REFERENCIA	DESCRIPCIÓN	PRECIO UNITARIO
--------	------------	-------------	-----------------

**PULSADORES RASANTES SIN RETENCIÓN 22 mm, IP66 - IP67 - IP69K, TIPO CEPO, SPRING CLAMP**

LOV1016	LPCB104 SC	Pulsador Rojo + Bloque de contacto NC, Spring Clamp	\$ 64.100
LOV1017	LPCB103 SC	Pulsador verde + Bloque de contacto NA, Spring Clamp	\$ 64.100
LOV1018	LPCB102 SC	Pulsador Negro + Bloque de contacto NA, Spring Clamp	\$ 64.100
LOV1019	LPCB108 SC	Pulsador Blanco + Bloque de contacto NA, Spring Clamp	\$ 64.100

**SELECTORES DE MULETILLA, 22 mm, IP66 - IP67 - IP69K, TIPO CEPO, SPRING CLAMP**

LOV1020	LPCS120 SC	Selector de muletilla, 2 posiciones fijas + Bloque de contacto NA, Spring clamp	\$ 96.700
LOV1021	LPCS130 SC	Selector de muletilla, 3 posiciones fijas + Bloque de contacto NA, Spring clamp	\$ 144.000

Cableado por inserción "push in" (solo con cables rígidos o terminal de punta) sin necesidad de destornillador. Presión de apriete cable garantizada a lo largo del tiempo, aún ante vibraciones o choques.

Tecnología push in

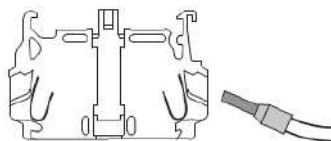

Cableado con ayuda de destornillador plano (con cables flexibles sin terminal de punta)

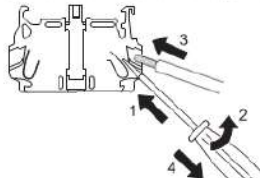

Extracción cables (siempre con destornillador plano)

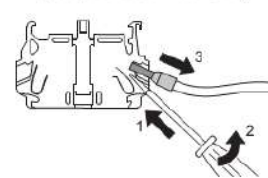

LPCPA...

**POTENCIÓMETROS MONOBLOK PLATINUM, 22 MM, IP66, IP67, IP69K, 1 VUELTA, POTENCIÓMETRO INCORPORADO.**

		VALOR RESISTENCIA (kΩ)	
LOV1001	LPCPA001	1 kΩ	\$ 313.300
LOV1002	LPCPA010	10 kΩ	\$ 313.300
LOV1003	LPCPA100	100 kΩ	\$ 313.300



LPCZS...IP

**BUZZER CONTINUO O PULSOS, MONOBLOK PLATINUM, 22 MM, IP66, IP67, IP69K, INTENSIDAD ACÚSTICA A 2800 Hz 90 dB/10 cm]**

		TENSIÓN	
LOV1006	LPCZSBIP	18 -30 VAC/DC	\$ 302.900
LOV1007	LPCZSEIP	85 -140 VAC/DC	\$ 302.900
LOV1008	LPCZSMIP	185 -265 VAC/DC	\$ 302.900



LPCD01, D03

**PUERTOS DE COMUNICACIÓN INDUSTRIALES PARA TABLERO, 22 MM, PLATINUM, IP65 (CON TAPA MONTADA)**

LOV1009	LPCD01	Puerto USB (2.0, 3.0), tipo A-A	\$ 248.800
LOV1010	LPCD03	Puerto USB (2.0, 3.0), tipo A-B	\$ 248.800
LOV1011	LPCD05	Puerto USB (2.0, 3.0), tipo B-A	\$ 248.800
LOV1012	LPCD06	Puerto RJ45 CAT 6	\$ 248.800

LPC D01

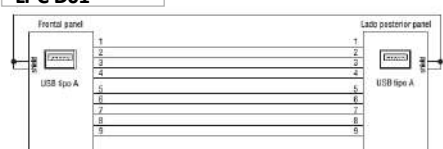

LPC D03

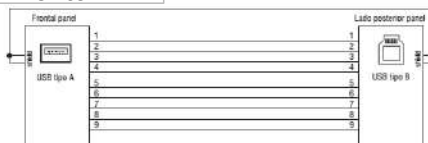

LPC D05

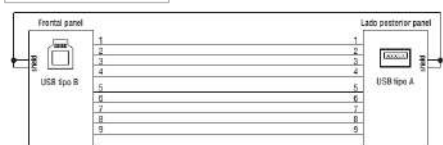

LPC D06

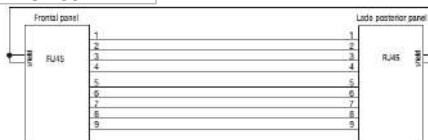

LPCD05

# PLATINUM

## MANDO Y SEÑALIZACIÓN ILUMINADA

**Lovato**  
electric

10  
SECCIÓN

PLatinum

CÓDIGO	REFERENCIA	DESCRIPCIÓN	PRECIO UNITARIO
--------	------------	-------------	-----------------

### PULSADORES RASANTES LUMINOSOS SIN RETENCIÓN 22 mm, IP66 - IP67 - IP69K (NO INCLUYE BLOQUE PORTALÁMPARA LED), buscar en la siguiente página el bloque portalampara según la tensión y el color requeridos.

LOV0888	LPCBL104 ②	Pulsador luminoso rojo + Bloque de contacto NC	\$ 70.300
LOV0889	LPCBL103 ②	Pulsador luminoso verde + Bloque de contacto NA	\$ 70.300
LOV0890	LPCBL105 ②	Pulsador luminoso amarillo + Bloque de contacto NA	\$ 70.300
LOV0804	LPCBL106 ②	Pulsador luminoso azul + Bloque de contacto NA	\$ 70.300



LPCBL10...

### PULSADORES - INTERRUPTORES RASANTES LUMINOSOS BLOQUEO/DESBLOQUEO A PRESIÓN 22 mm, IP66 - IP67 - IP69K (NO INCLUYE BLOQUE PORTALÁMPARA LED), buscar en la siguiente página el bloque portalampara según la tensión y el color requeridos

LOV0808	LPCQL104 ②	Pulsador - Interruptor luminoso rojo + Bloque de contacto NC	\$ 145.400
LOV0810	LPCQL103 ②	Pulsador - Interruptor luminoso verde + Bloque de contacto NA	\$ 145.400
LOV0813	LPCQL105 ②	Pulsador - Interruptor luminoso amarillo + Bloque de contacto NA	\$ 164.100
LOV0815	LPCQL106 ②	Pulsador - Interruptor luminoso azul + Bloque de contacto NA	\$ 164.100



LPCBL6144

### ACCESORIOS PARA PULSADORES

LOV0839	LPXAU100	Portaetiquetas para pulsador o selector (sin etiqueta)	\$ 7.000
LOV0840	LPXAU109	Etiqueta plateada de plástico para grabar	\$ 8.000
LOV0857	LPXAU137	Capuchón de goma para pulsadores rasantes y luminosos platinum	\$ 17.300

### PULSADORES TIPO HONGO LUMINOSOS, PARADA DE EMERGENCIA, IP66 - IP67 - IP69K (NO INCLUYE BLOQUE PORTALÁMPARA LED), buscar en la siguiente página el bloque portalampara según la tensión y el color requeridos.

LOV0891	LPCBL6144 ②	Pulsador iluminado sin retención 40 mm rojo + Bloque de contacto NC	\$ 153.700
LOV0817	LPCBL6644 ②	Pulsador iluminado con retención 40 mm rojo, bloqueo / desbloqueo por rotación + Bloque de contacto NC	\$ 248.300
LOV0842	LPXAU167	Capuchón de goma para pulsadores tipo hongo	\$ 110.600
LOV0843	LPXAU158	Protección con candado $\phi$ 5-8 mm para pulsadores tipo hongo con bloqueo (NO aplica para pulsadores sin retención LPC B61...)	\$ 92.200
LOV0844	LPXAU115	Disco plástico para pulsadores tipo hongo EMERGENCY STOP $\phi$ 60mm	\$ 23.100



LPCBL6644

### PULSADOR RASANTE DOBLE LUMINOSO, SIN RETENCIÓN 22mm, IP66 - IP67 - IP69K (NO INCLUYE BLOQUE PORTALÁMPARA LED), buscar en la siguiente página el bloque portalampara según la tensión y el color requeridos

LOV0819	LPCBL7123 ②	Pulsador doble luminoso sin retención Verde/Rojo + Bloques de contactos NA + NC	\$ 181.000
LOV0845	LPXAU157	Capuchón de goma para pulsadores dobles	\$ 53.900



LPCBL7123

### SELECTORES DE MULETILLA LUMINOSOS VERDES, 22 mm, IP66 - IP67 - IP69K (NO INCLUYE BLOQUE PORTALÁMPARA LED), buscar en la siguiente página el bloque portalampara según la tensión y el color requeridos.

LOV0821	LPCSL1203 ②	Selector de muletilla, verde luminoso, 2 posiciones fijas + Bloque de contacto NA	\$ 136.600
LOV0823	LPCSL1213 ②	Selector de muletilla, verde luminoso, 2 posiciones con retorno + Bloque de contacto NA	\$ 136.600
LOV0825	LPCSL1303 ②	Selector de muletilla, verde luminoso, 3 posiciones fijas + Bloques de contactos 2NA	\$ 185.300
LOV0827	LPCSL1313 ②	Selector de muletilla, verde luminoso, 3 posiciones con retorno al centro + Bloques de contactos 2NA	\$ 196.500

#### NOTA:

- ① Bloques de contacto especiales para montaje en estaciones de mando
- ② Para completar el dispositivo debe seleccionar el Bloque Portalámpara LED Platinum según la tensión y el color requeridos; para hongos seleccionar LED rojo, para Pulsadores Dobles LED Blanco (no está incluido en el precio)





LPL...



LPXLE...



LPXC...

CÓDIGO	REFERENCIA	DESCRIPCIÓN	PRECIO UNITARIO
--------	------------	-------------	-----------------

### DIFUSOR PILOTOS DE SEÑALIZACIÓN PLANOS TIPO LED CON BASE, 22 mm, IP66 - IP67 - IP69K (NO INCLUYE BLOQUE PORTALÁMPARA LED)

LOV0878	LPL4 ②	Rojo	\$ 40.400
LOV0880	LPL3 ②	Verde	\$ 40.400
LOV0882	LPL5 ②	Amarillo	\$ 40.400
LOV0884	LPL6 ②	Azul	\$ 40.400
LOV0886	LPL7 ②	Transparente	\$ 40.400

### BLOQUE PORTALÁMPARA LED, 100.000 HORAS, LUZ CONTINUA, MONTAJE FRONTAL, LED INCLUIDO

		Color	Tensión	
LOV0783	LPXLEM4	Rojo	185 - 265 V AC/DC	\$ 49.800
LOV0782	LPXLEM3	Verde		\$ 49.800
LOV0784	LPXLEM5	Amarillo		\$ 49.800
LOV0785	LPXLEM8	Blanco		\$ 49.800
LOV0847	LPXLEE4	Rojo	85 - 140 V AC/DC	\$ 49.800
LOV0848	LPXLEE3	Verde		\$ 49.800
LOV0849	LPXLEE5	Amarillo		\$ 49.800
LOV0851	LPXLEE8	Blanco		\$ 49.800
LOV0852	LPXLEB4	Rojo	12 - 30 V AC/DC	\$ 49.800
LOV0853	LPXLEB3	Verde		\$ 49.800
LOV0854	LPXLEB5	Amarillo		\$ 49.800
LOV0856	LPXLEB8	Blanco		\$ 49.800

### BLOQUES DE CONTACTOS Y BASES DE FIJACIÓN

LOV0748	LPXC01	Bloque de contacto frontal NC, Rojo	\$ 23.800
LOV0747	LPXC10	Bloque de contacto frontal NA, Verde	\$ 23.800
LOV0812	LPXC10A	Bloque de contacto frontal NA, Verde, con cierre anticipado, para pulsadores-interruptores	\$ 44.500
LOV0749	LPXAU120	Base de fijación para bloques frontales Platinum	\$ 10.000
LOV0795	LPXCB10 ①	Bloque de contacto posterior NA, Verde, para estaciones de mando	\$ 34.500
LOV0796	LPXCB01 ①	Bloque de contacto posterior NC, Rojo, para estaciones de mando	\$ 34.500
LOV1014	LPXCS10	Bloque contacto LPXCS10, verde NC, Platinum, Spring Clamp, Push In	\$ 30.200
LOV1015	LPXCS01	Bloque contacto LPXCS01, rojo NC, Platinum, Spring Clamp, Push In	\$ 30.200

### PILOTO DE SEÑALIZACIÓN MONOBLOCK PLÁSTICO, COMPLETO CON LED INCLUIDO 2.6 W, IP65, 22 mm

LOV0751	LPMLM3	Verde	230 VAC	\$ 27.800
LOV0752	LPMLM4	Rojo		\$ 27.800
LOV0869	LPMLE3	Verde	110 VAC	\$ 27.800
LOV0868	LPMLE4	Rojo		\$ 27.800

#### NOTA:

- ① Bloques de contacto especiales para montaje en estaciones de mando Platinum, no requiere base de fijación LPXAU120.
- ② Para completar el dispositivo debe seleccionar el Bloque Portalámpara LED según la tensión y el color requeridos, para Hongos seleccionar LED rojo, para Pulsadores Dobles LED Blanco (no está incluido en el precio).



# PLATINUM

## MODULARIDAD PULSADORES Y SELECTORES



### PULSADORES RASANTES SIN RETENCIÓN 22 mm, IP66 - IP67 - IP69K

1 bloque LPXC... incluido, hasta 9 posibles



LPXAU120  
Base de fijación incluida



LPXAU100  
(Accesorio)



LPCB10...

### PULSADORES - INTERRUPTORES RASANTES BLOQUEO/DESbloQUEO A PRESIÓN 22 mm, IP66 - IP67 - IP69K

1 bloque LPXC... incluido, admite: LPXC10A, LPXC01, hasta 6 posibles

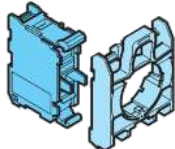

LPXAU120  
Base de fijación incluida



LPXAU100  
(accesorio)



LPCQ10

### PULSADORES TIPO HONGO, SIN RETENCIÓN PARADA DE EMERGENCIA, IP66 - IP67 - IP69K

1 bloque NC LPXC01 incluido hasta 9 posibles

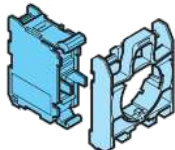

LPXAU120  
Base de fijación incluida



LPXAU100  
(accesorio)



LPCB6144



LPCB6164

### PULSADORES TIPO HONGO, CON RETENCIÓN PARADA DE EMERGENCIA, IP66 - IP67 - IP69K

1 bloque NC LPXC01 incluido, hasta 6 posibles



LPXAU120  
Base de fijación incluida



LPXAU100  
(accesorio)



LPCB6344



LPCB6744



LPCB6844

### PULSADOR DOBLE SIN RETENCIÓN 22 mm, IP66 - IP67 - IP69K

1 bloque NC LPXC01 y 1 NA LPXC10 incluidos hasta 6 posibles

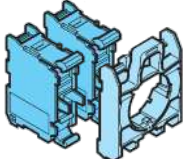

LPXAU120  
Base de fijación incluida



LPCB7223

### CONMUTADORES - SELECTORES DE MULETILLA Y LLAVE, 22 mm, IP66 - IP67 - IP69K

1 o 2 bloques NA LPXC10 incluidos



LPXAU120  
Base de fijación incluida



LPXAU100  
(accesorio)



LPCS1...



LPCS3...

### ESTACIONES DE MANDO, COMPATIBLES CON TODA LA LÍNEA PLATINUM Y METÁLICA



LPXC CB...  
LPXCB..., no requiere LPXAU120



1 bloque LPXC...

Soporta bloques frontales



LPXAU120  
LPXAU100

**NOTA:** Hasta 9 bloques de contactos auxiliares para pulsadores, paros de emergencia sin enclavamiento y selectores de muletilla; 6 bloques para elementos de llave, interruptores y paros de emergencia con retención.

**PULSADORES RASANTES LUMINOSOS SIN RETENCIÓN 22 mm, IP66 - IP67 - IP69K  
(NO INCLUYE BLOQUE PORTALAMPARA LED)**



**PULSADORES - INTERRUPTORES RASANTES LUMINOSOS BLOQUEO/DESBLOQUEO A PRESIÓN 22 mm, IP66 - IP67 - IP69K  
(NO INCLUYE BLOQUE PORTALAMPARA LED)**



**PULSADORES TIPO HONGO LUMINOSOS SIN RETENCIÓN, PARADA DE EMERGENCIA, IP66 - IP67 - IP69K (NO INCLUYE BLOQUE PORTALAMPARA LED)**



**PULSADORES TIPO HONGO LUMINOSOS CON RETENCIÓN, PARADA DE EMERGENCIA, DESBLOQUEO POR ROTACIÓN, IP66 - IP67 - IP69K (NO INCLUYE BLOQUE PORTALAMPARA LED)**



**PULSADOR RASANTE DOBLE LUMINOSO, SIN RETENCIÓN 22 mm, IP66 - IP67 - IP69K  
(NO INCLUYE BLOQUE PORTALAMPARA LED)**

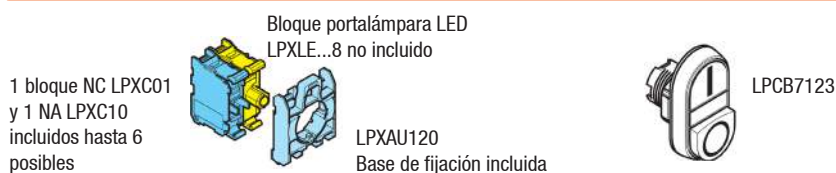

**CONMUTADORES - SELECTORES DE MULETILLA LUMINOSOS VERDES, 22 mm, IP66 - IP67 - IP69K  
(NO INCLUYE BLOQUE PORTALAMPARA LED)**



**NOTA:** Hasta 9 bloques de contactos auxiliares para pulsadores, paros de emergencia sin enclavamiento y selectores de muletilla; 6 bloques para elementos de llave, interruptores y paros de emergencia con retención.

## PULSADORES Y SELECTORES PLATINUM METALICOS



### PLatinum

#### ALTO GRADO DE PROTECCIÓN IP66, IP67 y IP69K

Los actuadores han sido probados para garantizar un grado de protección según IEC / EN IP66, IP67, IP69K y UL Tipo 4X, apropiado para uso incluso en condiciones extremas ambientales.

#### ESTILO ELEGANTE Y DISEÑO ERGONÓMICO

Todos los elementos de la serie tienen un diseño ergonómico y, al mismo tiempo, se ha prestado especial atención a la estética de los detalles más finos.

#### LARGA VIDA MECÁNICA DEL ACTUADOR

Las características de alto rendimiento aseguran una vida mecánica de 5.000.000 ciclos para actuadores de retorno por resorte, 1.000.000 para unidades de doble y triple toque y 300.000 para los tipos de parada de emergencia.

#### MATERIALES RESISTENTES A ACEITES, DISOLVENTES Y HIDROCARBUROS PERSONALIZACIÓN

#### ALTA ESTANDARIZACIÓN

Elementos de contacto, elementos de luz LED y una amplia gama de accesorios son comunes a todos los tipos de la serie.

#### USO A CONDICIONES EXTRÉMAS DE TEMPERATURA

Rango de temperatura de funcionamiento entre  $-25^{\circ}$  y  $+70^{\circ}$  C.

**CERTIFICACIONES:** cULus, EAC, RINA y CCC.



Ø22MM METAL **LPS**



**OPERADORES DE ALUMINIO Y  
ALEACIÓN DE ZINC**

**ALTA RESISTENCIA AL IMPACTO**

**FIJACIÓN POR TORNILLO AL PANEL**

**TIPOS**

- actuadores de retorno por resorte y pulsador
- actuadores de botón de reinicio mecánico de retorno por resorte
- actuadores de botón pulsador de cabeza de hongo
- actuadores de botón de doble y triple toque con retorno por resorte
- actuadores de conmutador selector de palanca y llave
- actuadores iluminados de retorno por resorte, push-push y de cabeza de hongo
- actuadores de botón de doble toque con retorno por resorte con indicador
- selectores de palanca iluminados
- joysticks.



**LPSB103**



**LPSB6644**



**LPSS121**



**LPSS320**



**LPSB7123**



**LPXAU120M**

CÓDIGO	REFERENCIA	DESCRIPCIÓN	PRECIO UNITARIO
--------	------------	-------------	-----------------

### PULSADORES RASANTES METALICOS SIN RETENCIÓN 22 mm, IP66 - IP67 - IP69K

LOV1337	LPSB-103	Pulsador Verde Metalico + Bloque de contacto NA	\$ 73.400
LOV1338	LPSB-104	Pulsador Rojo Metalico + Bloque de contacto NC	\$ 73.400
LOV1339	LPSB-102	Pulsador Negro Metalico + Bloque de contacto NA	\$ 73.400
LOV1340	LPSB-108	Pulsador Blanco Metalico + Bloque de contacto NA	\$ 73.400

### BOTONES PULSADORES TIPO HONGO METÁLICOS 22 mm, IP66 - IP67 - IP69K

LOV1341	LPSB-6144	Pulsador rojo tipo hongo metalico sin retención 40 mm + bloque N.C.	\$ 118.300
LOV1342	LPSB-6744	Pulsador rojo tipo hongo metalico con retencion desbloqueo por traccion 40 mm + bloque N.C.	\$ 210.100
LOV1343	LPSB-6644	Pulsador rojo tipo hongo metalico con retencion desbloqueo por rotación 40 mm + bloque N.C.	\$ 209.400
LOV1344	LPSB-6844	Pulsador rojo tipo hongo metalico con retencion desbloqueo por llave 40 mm + bloque N.C.	\$ 378.300

### SELECTORES DE MULETILLA METÁLICOS 22 mm, IP66 - IP67 - IP69K

LOV1345	LPSS-120	Selector de muletilla metalico, 2 posiciones fijas + Bloque de contacto NA	\$ 113.400
LOV1346	LPSS-121	Selector de muletilla metalico, 2 posiciones con retorno + Bloque de contacto NA	\$ 137.800
LOV1347	LPSS-130	Selector de muletilla metalico, 3 posiciones fijas + Bloque de contacto 2NA	\$ 136.000
LOV1348	LPSS-131	Selector de muletilla metalico, 3 posiciones con retorno a centro + Bloque de contacto 2NA	\$ 171.000

### SELECTORES DE LLAVE METALICO, 22 mm, IP66 - IP67 - IP69K

LOV1349	LPSS-320	Selector de llave metalico, 2 posiciones fijas, extracción de la llave en una posición + Bloque de contacto NA	\$ 202.300
LOV1350	LPSS-330	Selector de llave metalico, 3 posiciones fijas, extracción de la llave en el centro + Bloques de contactos 2NA	\$ 225.000

### PULSADOR DOBLE METÁLICO SIN RETENCIÓN 22 mm, IP66 - IP67 - IP69K

LOV1351	LPSB-7123	Pulsador doble metalico sin retención Verde/Rojo I/O + Bloques de contactos NA + NC	\$ 163.400
---------	-----------	---	------------

### ACCESORIOS PARA PULSADORES

LOV0748	LPXC01	Bloque de contacto frontal NC, rojo	\$ 23.800
LOV0747	LPXC10	Bloque de contacto frontal NA, verde	\$ 23.800
LOV1352	LPXAU120M	Base de fijación para bloques frontales Platinum Metalicos	\$ 17.700
LOV0839	LPXAU100	Portaetiquetas para pulsador, selector (sin etiqueta)	\$ 7.000
LOV0840	LPXAU109	Etiqueta plateada de plástico para grabar	\$ 8.000
LOV0857	LPXAU137	Capuchón de goma para pulsadores rasantes y luminosos platinum	\$ 17.300

\* Producto bajo pedido

\*\* Producto última vez en lista de precios o hasta agotar inventarios

NU Producto Nuevo



# PULSADORES Y SELECTORES PLATINUM METALICOS

CÓDIGO	REFERENCIA	DESCRIPCIÓN	PRECIO UNITARIO
<b>PULSADORES RASANTES LUMINOSOS METALICOS SIN RETENCIÓN 22 mm, IP66 - IP67 - IP69K</b>			
LOV1353	LPSBL-103 ②	Pulsador luminoso Verde Metalico + Bloque de contacto NA	\$ 113.500
LOV1354	LPSBL-104 ②	Pulsador luminoso Rojo Metalico + Bloque de contacto NC	\$ 113.500
LOV1355	LPSBL-105 ②	Pulsador luminoso Amarillo Metalico + Bloque de contacto NA	\$ 113.500
LOV1356	LPSBL-107 ②	Pulsador luminoso Transparente Metalico + Bloque de contacto NA	\$ 113.500
<b>SELECTORES DE MULETILLA LUMINOS METÁLICOS 22 mm, IP66 - IP67 - IP69K</b>			
LOV1357	LPSSL-1203 ②	Selector de muletilla metalico verde luminoso, 2 posiciones fijas + Bloque de contacto NA	\$ 133.500
LOV1358	LPSSL-1213 ②	Selector de muletilla metalico verde luminoso, 2 posiciones con retorno + Bloque de contacto NA	\$ 176.500
LOV1359	LPSSL-1303 ②	Selector de muletilla metalico verde luminoso, 3 posiciones fijas + Bloque de contacto 2NA	\$ 156.200
LOV1360	LPSSL-1313 ②	Selector de muletilla metalico verde luminoso, 3 posiciones con retorno a centro + Bloque de contacto 2NA	\$ 213.800
<b>PULSADOR DOBLE METÁLICO SIN RETENCIÓN 22 mm, IP66 - IP67 - IP69K</b>			
LOV1361	LPSBL-7123 ②	Pulsador doble metálico luminoso sin retención Verde/Rojo I/O + Bloques de contactos NA + NC	\$ 194.400



LPSBL103



LPSBL104



LPSSL1213



LPSBL7123



LPXAU120M



LPXLE...

## NOTA:

- ② Para completar el dispositivo debe seleccionar el Bloque Portalámpara LED según la tensión y el color requeridos, para Hongos seleccionar LED rojo, para Pulsadores Dobles LED Blanco (no esta incluido en el precio).

## ACCESORIOS PARA PULSADORES

LOV0748	LPXC01	Bloque de contacto frontal NC, rojo	\$ 23.800
LOV0747	LPXC10	Bloque de contacto frontal NA, verde	\$ 23.800
LOV1352	LPXAU120M	Base de fijación para bloques frontales Platinum Metalicos	\$ 17.700
LOV0839	LPXAU100	Portaetiquetas para pulsador, selector (sin etiqueta)	\$ 7.000
LOV0840	LPXAU109	Etiqueta plateada de plástico para grabar	\$ 8.000
LOV0857	LPXAU137	Capuchón de goma para pulsadores rasantes y luminosos platinum	\$ 17.300

### Características operativas

- Se permite cualquier posición de montaje
- Condiciones ambientales:
  - Temperatura de funcionamiento: -25 ... + 70 ° C
  - Temperatura de almacenamiento: -40 ... + 85 ° C
- Grado de protección:
  - Según IEC / EN: IP66, IP67 e IP69K
  - Según UL: Tipo 1, 2, 3R, 4, 4X, 12, 12K.

### Materiales

Se utiliza una aleación de aluminio y zinc (zama) para la parte metálica.

mientras que las piezas de plástico están hechas de poliamida.

### Resistencia mecánica

Fuerza de operación: <0.5 kg / 1.1lb (actuador).

Vida mecánica:

- Actuadores de retorno por resorte: 5,000,000 ciclos
- Actuadores push-push: 500.000 ciclos.

### Adaptador de montaje

Tipo: LPXAU120M.

El adaptador se fija a la superficie de montaje mediante tornillos incorporados (Tmax = 0.8Nm / 0.59lb.ft).

Los actuadores se enganchan al adaptador de montaje con una simple rotación.

### Bloques de contactos:

LPXC01  
LPXC10

### Certificaciones y cumplimiento

Certificaciones: cULus.

Cumple con las normas: IEC / EN / BS 60947-1, IEC / EN / BS 60947-5-1, UL508, CSA C22.2 n ° 14.

\* Producto bajo pedido

\*\* Producto última vez en lista de precios o hasta agotar inventarios

NU Producto Nuevo







**LPSJ200**



**LPSJ211**

CÓDIGO	REFERENCIA	DESCRIPCIÓN	PRECIO UNITARIO
--------	------------	-------------	-----------------

**MANIPULADORES METÁLICOS 22 mm, IP65. (INCLUYE BLOQUES) NO INCLUYE PORTA ETIQUETA**

LOV1362	LPSJ200	Manipulador metálico 2 posiciones sin retención	\$ 374.600
LOV1363	LPSJ201	Manipulador metálico 2 posiciones con retención	\$ 374.600
LOV1364	LPSJ400	Manipulador metálico 4 posiciones sin retención	\$ 453.100
LOV1365	LPSJ401	Manipulador metálico 4 posiciones con retención	\$ 453.100
LOV1366	LPSJ210	Manipulador metálico 2 posiciones sin retención y seguro en cero	\$ 430.900
LOV1367	LPSJ211	Manipulador metálico 2 posiciones con retención y seguro en cero	\$ 430.900
LOV1368	LPSJ410	Manipulador metálico 4 posiciones sin retención y seguro en cero	\$ 515.900
LOV1369	LPSJ411	Manipulador metálico 4 posiciones con retención y seguro en cero	\$ 515.900
LOV1370	LPXAU101	Porta etiqueta de 2 a 4 leyendas para manipulador	\$ 23.500

**Características operativas**

- Se permite cualquier posición de montaje
- Condiciones ambientales:
  - Temperatura de funcionamiento: -25 ... + 70 ° C
  - Temperatura de almacenamiento: -40 ... + 85 ° C
- Grado de protección:
  - Según IEC / EN: IP66, IP67 e IP69K
  - Según UL: Tipo 1, 2, 3R, 4, 4X, 12, 12K.

**Materiales**

Se utiliza una aleación de aluminio y zinc (zama) para la parte metálica, mientras que las piezas de plástico están hechas de poliamida.

**Resistencia mecánica**

- Fuerza de operación: <0.5 kg / 1.1lb (actuador).
- Vida mecánica:
  - Actuadores de retorno por resorte: 5,000,000 ciclos
  - Actuadores push-push: 500.000 ciclos.

**Adaptador de montaje**

Tipo: LPXAU120M.  
El adaptador se fija a la superficie de montaje mediante tornillos incorporados (Tmax = 0.8Nm / 0.59lb.ft).  
Los actuadores se enganchan al adaptador de montaje con una simple rotación.

**Bloques de contactos:**

- LPXC01
- LPXC10

**Certificaciones y cumplimiento**

Certificaciones: cULus.  
Cumple con las normas: IEC / EN / BS 60947-1, IEC / EN / BS 60947-5-1, UL508, CSA C22.2 n ° 14.

**Características operativas**

- Se permite cualquier posición de montaje
- Los tipos LPSJ2 ... se pueden utilizar con estaciones de control LPZ ...
- Condiciones ambientales:

- Temperatura de funcionamiento: -25 ... + 60 ° C
- Temperatura de almacenamiento: -40 ... + 70 ° C
- Grado de protección:
  - Según IEC / EN: IP66
  - Según UL: Tipo 1, 2, 3R, 4, 4X, 12, 12K
- IP20 para elementos de contacto.

**Materiales**

Se utiliza una aleación de aluminio y zinc (zama) para el metal, mientras que las piezas de plástico están hechas de poliamida y policarbonato.

La funda de sellado está hecha de caucho NBR.

**Resistencia mecánica**

Vida mecánica: 1.000.000 ciclos.

**Adaptador de montaje y elementos de contacto**

El joystick se suministra de serie con el adaptador de montaje, y elementos de contacto.

El adaptador se fija a la superficie de montaje mediante tornillos incorporados (Tmax = 0.8Nm / 0.59lb.ft).

El joystick se engancha en el adaptador de montaje con un simple rotación.

Los elementos de contacto encajan en el adaptador de montaje.

2 contactos LPXC ... están montados en joystick tipo LPSJ2 ... y

4 contactos LPXC ... en tipo LPSJ4 ...

El adaptador de montaje y los elementos de contacto del LPSJ2 ...

Los tipos se pueden montar internamente en estaciones de control LPZ ... cubiertas.

**Certificaciones y cumplimiento**

Certificaciones: cULus.  
Cumple con las normas: IEC / EN / BS 60947-1, IEC / EN / BS 60947-5-1, UL508, CSA C22.2 n ° 14.

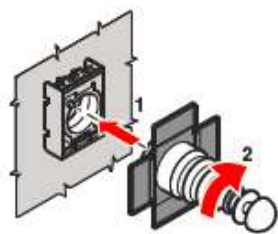

**Joystick positions and contact activation**

- ↓ 2 instable    ↓ 2 stable
- ↔ 4 instable    ↔ 4 stable

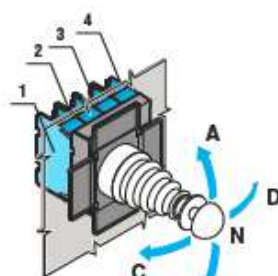

	1	2	3	4	A	B	C	D	N
LPXC10					•	•			
									•
							•		

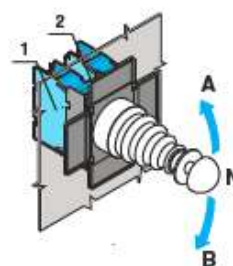

	1	2	A	B	N
LPXC10			•	•	
					•



\* Producto bajo pedido  
\*\* Producto última vez en lista de precios o hasta agotar inventarios  
NU Producto Nuevo

# PLATINUM METALICA PLANA 30mm MANDO Y SEÑALIZACIÓN

## Ø30MM FLAT METAL



OPERADORES DE ALUMINIO Y ALEACIÓN DE ZINC  
PERFIL DEL ACTUADOR DE SÓLO 4 mm  
ALTA RESISTENCIA  
ERGONÓMICO Y FUNCIONAL  
TORNILLO DE FIJACIÓN DEL PANEL  
TIPOS

- actuadores de retorno por resorte y pulsador
- selectores de palanca, llave y perilla
- actuadores iluminados de retorno por resorte y pulsador
- selectores de palanca iluminados
- Interfaces de comunicación USB y RJ45.



Orificio del panel de Ø30 mm con un adaptador que lo retiene firmemente con dos tornillos.



El operador tiene un sello con arandelas de goma que aseguran ajuste estable.

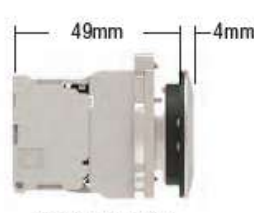

Ø30mm flat metal

### Características operativas

- Se permite cualquier posición de montaje
- Condiciones ambientales:
  - Temperatura de funcionamiento: -25 ... + 70 ° C
  - Temperatura de almacenamiento: -40 ... + 85 ° C
- Grado de protección:
  - Según IEC / EN: IP66, IP67 e IP69K
  - Según UL: Tipo 1, 2, 3R, 4, 4X, 12, 12K.

### Materiales

Se utiliza una aleación de aluminio y zinc (zama) para la parte metálica, mientras que las piezas de plástico están hechas de poliamida.  
Resistencia mecánica  
Fuerza de operación: <0.5 kg / 1.1lb (actuador).  
Vida mecánica:  
- Actuadores de retorno por resorte: 5,000,000 ciclos  
- Actuadores push-push: 500.000 ciclos.

### Adaptador de montaje

Tipo: LPXAU120M.  
Los actuadores encajan en un orificio de Ø30 mm / Ø1,18 ". La fijación de la base a la superficie de montaje se hace con el adaptador, suministrado con el actuador y los tornillos vienen incorporados en el base (T<sub>máx</sub> = 0.8Nm / 0.59lb.ft).

### Montaje

Los contactos de montaje frontal encajan en el adaptador de montaje LPXAU120M (comprar por separado).  
Se pueden instalar hasta 9 contactos: 3 de cada uno a la izquierda, en el medio y a la derecha, uno detrás del otro.

Todos los actuadores se suministran de forma estándar con enchufe de acción para contactos intermedios.

### Certificaciones y cumplimiento

Certificaciones: cULus.  
Cumple con las normas: IEC / EN / BS 60947-1, IEC / EN / BS 60947-5-1, UL508, CSA C22.2 n ° 14.



CÓDIGO	REFERENCIA	DESCRIPCIÓN	PRECIO UNITARIO
<b>PULSADORES RASANTES METÁLICOS PLANOS SIN RETENCIÓN 30 mm, IP66 - IP67 - IP69K</b>			
LOV1371	LPFB-103	Pulsador Verde metalico plano 30mm + Bloque de contacto NA	\$ 100.300
LOV1372	LPFB-104	Pulsador Rojo metalico plano 30mm + Bloque de contacto NC	\$ 100.300
LOV1373	LPFB-105	Pulsado Amarillo metalico plano 30mm + Bloque de contacto NA	\$ 100.300
LOV1374	LPFB-102	Pulsado Negro metalico plano 30mm + Bloque de contacto NA	\$ 100.300
<b>SELECTORES DE MULETILLA METÁLICOS PLANOS 30 mm, IP66 - IP67 - IP69K</b>			
LOV1375	LPFS-120	Selector de muletilla metalico plano 30mm, 2 posiciones fijas + Bloque de contacto NA	\$ 174.400
LOV1376	LPFS-121	Selector de muletilla metalico plano 30mm, 2 posiciones con retorno + Bloque de contacto NA	\$ 186.400
LOV1377	LPFS-130	Selector de muletilla metalico plano 30mm, 3 posiciones fijas + Bloque de contacto 2NA	\$ 211.400
LOV1378	LPFS-131	Selector de muletilla metalico plano 30mm, 3 posiciones con retorno a centro + Bloque de contacto 2NA	\$ 224.800
<b>SELECTORES DE LLAVE METÁLICOS PLANOS, 30 mm, IP66 - IP67 - IP69K</b>			
LOV1379	LPFS-320	Selector de llave metalico plano 30mm, 2 posiciones fijas, extracción de la llave en una posición + Bloque de contacto NA	\$ 343.500
LOV1380	LPFS-330	Selector de llave metalico plano 30mm, 3 posiciones fijas, extracción de la llave en el centro + Bloques de contactos 2NA	\$ 399.400



LPFB103



LPFB104



LPFS121



LPFS320

\* Producto bajo pedido  
\*\* Producto última vez en lista de precios o hasta agotar inventarios  
NU Producto Nuevo

# COLUMNAS DE SEÑALIZACIÓN Y BALIZAS Ø 70 mm

CÓDIGO	REFERENCIA	DESCRIPCIÓN	PRECIO UNITARIO
--------	------------	-------------	-----------------

### MÓDULO LUMINOSO, LUZ PERMANENTE, BA15D, IP65, INCLUYE BOMBILLA LED

		TENSIÓN	COLOR	PRECIO UNITARIO
LOV1237	8LT7EL4-24	24 VAC/DC	Rojo	\$ 170.200
LOV1238	8LT7EL3-24		Verde	\$ 170.200
LOV1239	8LT7EL5-24		Amarilla	\$ 170.200
LOV1240	8LT7EL6-24		Azul	\$ 170.200
LOV1241	8LT7EL8-24	120 VAC	Blanco	\$ 170.200
LOV1242	8LT7EL4-120		Rojo	\$ 170.200
LOV1243	8LT7EL3-120		Verde	\$ 170.200
LOV1244	8LT7EL5-120		Amarilla	\$ 170.200
LOV1245	8LT7EL6-120	220 VAC	Azul	\$ 170.200
LOV1246	8LT7EL8-120		Blanco	\$ 170.200
LOV1247	8LT7EL4-220		Rojo	\$ 170.200
LOV1248	8LT7EL3-220		Verde	\$ 170.200
LOV1249	8LT7EL5-220	220 VAC	Amarilla	\$ 170.200
LOV1250	8LT7EL6-220		Azul	\$ 170.200
LOV1251	8LT7EL8-220		Blanco	\$ 170.200

### MÓDULO LUMINOSO, LUZ INTERMITENTE BA15D, IP65, NO INCLUYE BOMBILLA LED

		TENSIÓN	COLOR	PRECIO UNITARIO
LOV1143	8LT7GLB4	24 VAC/DC	Rojo	\$ 616.600
LOV1144	8LT7GLB3		Verde	\$ 616.600
LOV1145	8LT7GLB5		Amarilla	\$ 616.600
LOV1146	8LT7GLB6		Azul	\$ 616.600
LOV1147	8LT7GLB8	120 VAC	Blanco	\$ 616.600
LOV1148	8LT7GLE4		Rojo	\$ 616.600
LOV1149	8LT7GLE3		Verde	\$ 616.600
LOV1150	8LT7GLE5		Amarilla	\$ 616.600
LOV1151	8LT7GLE6	220 VAC	Azul	\$ 616.600
LOV1152	8LT7GLE8		Blanco	\$ 616.600
LOV1153	8LT7GLM4		Rojo	\$ 616.600
LOV1154	8LT7GLM3		Verde	\$ 616.600
LOV1155	8LT7GLM5	220 VAC	Amarilla	\$ 616.600
LOV1156	8LT7GLM6		Azul	\$ 616.600
LOV1157	8LT7GLM8		Blanco	\$ 616.600

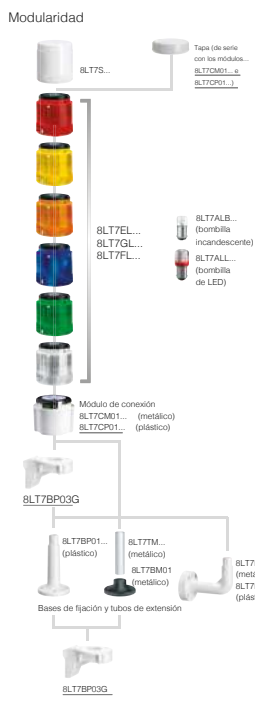

**NOTA:** Paral el módulo intermitente se debe seleccionar el Led por separado según el color y la tensión seleccionadas en la sección Lovato.

### Características generales

Las columnas luminosas constituyen un factor fundamental en los procesos de producción para la señalización luminosa y acústica del estado de las instalaciones. Las columnas luminosas pueden ensamblarse apilando hasta 7 módulos en el siguiente orden descendiente: rojo, amarillo, naranja, azul, verde, blanco.

### Características técnicas

- Máxima tensión de funcionamiento: 250VAC/DC
- Consumo módulos luminosos flash y sonoros:

- 8 LT7 FL B... en AC: 135mA
- 8 LT7 FL B... en DC: 75mA
- 8 LT7 FL E... 20mA
- 8 LT7 FL M... 15mA

- Material: policarbonato o aluminio anodizado
- Cantidad de módulos apilables: 7
- Conexiones: terminales de tornillo y de estribo, sección máxima 1,5mm<sup>2</sup>
- Par de apriete: 0,5Nm
- Temperatura de empleo: -20... +50°C (12VAC hasta max. +40°C)
- Grado de protección: IP65

Color de la luz	Rojo	Amar. Naranja	Azul	Verde	Blanco
Significado	Peligro. Emergencia.	Prudencia y cuidado. Condición anómala.	Mando, obligación.	Normalidad. Funcionamiento regular de la instalación.	Ningún significado.
Sonido	Repetición veloz de modulaciones o impulsos sonoros de alta intensidad.	Sonido breve y constante.	Alternancia de sonidos de espectro constante.	Sonido prolongado y constante después de una alarma.	Otros sonidos.
Acciones correspondientes	Intervención inmediata para resolver una situación de peligro.	Se requiere una intervención de control.	Se requiere una intervención para cumplir una acción obligatoria.	Ninguna intervención.	Según los casos.

### Significado de las señales luminosas y acústicas de las columnas y balizas

Las señales luminosas y acústicas constituyen un factor fundamental para la seguridad de una instalación. Para evitar errores de interpretación se ha introducido una normativa europea que atribuye un significado unívoco a las señales visuales y acústicas.

A cada color o sonido corresponde un determinado estado de funcionamiento de la instalación correspondiente y varios niveles de urgencia, como se indica en la tabla aquí arriba, de conformidad con las normativas EN 981 IEC/EN 60073.

Al módulo de color blanco puede atribuírsele cualquier significado.

# COLUMNAS DE SEÑALIZACIÓN Y BALIZAS Ø 70 mm

CÓDIGO	REFERENCIA	DESCRIPCIÓN	PRECIO UNITARIO
--------	------------	-------------	-----------------

### MÓDULOS SONOROS INTERMITENTES O CONTINUOS, COLOR NEGRO

		TENSIÓN		
LOV1167	8LT7SOB	24 VAC/DC	IP54, Intermitente (90 dB)	\$ 677.100
LOV1168	8LT7S2B			\$ 677.100
LOV1169	8LT7S2E	120 VAC	IP65, Intermitente (78 dB) O	\$ 677.100
LOV1170	8LT7S2M	230-240 VAC	Continuo (75 dB)	\$ 677.100



8 LT7 CM 01  
8 LT7 CP 01

### MÓDULOS DE CONEXIÓN + TAPAS (NEGROS, ENTRADA INFERIOR) NECESARIO PARA ENSAMBLAR CUALQUIER CONFIGURACIÓN

		MATERIAL	
LOV1171	8LT7CP01	Plástico	\$ 226.600
LOV1172	8LT7CM01	Metálico	\$ 360.600

### BASES FIJAS

		MONTAJE / SUPERFICIE	MATERIAL	
LOV1173	8LT7BM01	Horizontal	Metálica (No incluye tubo)	\$ 204.400
LOV1174	8LT7BP01		Plástica (Incluye tubo de 100mm)	\$ 88.400
LOV1175	8LT7BM02	Pared	Metálica (Incluye tubo)	\$ 244.800
LOV1176	8LT7BP02		Plástica (Incluye tubo)	\$ 160.900



8 LT7 BM 02

### TUBOS DE EXTENSIÓN

		TAMAÑO (mm)	MATERIAL	
LOV1177	8LT7TM0100	100	Metálica	\$ 116.000
LOV1178	8LT7TM0400	400	Metálica	\$ 188.600
LOV1179	8LT7TP0100	100	Plástica	\$ 44.900

### LED MULTIPLE BA 15D PARA USAR CON MÓDULO INTERMITENTE

		TENSIÓN	COLOR	
PEV0059	LEDBA15DR-24	24 VAC/DC	Rojo	\$ 26.900
PEV0060	LEDBA15DG-24		Verde	\$ 26.900
PEV0061	LEDBA15DY-24		Amarillo	\$ 26.900
PEV0062	LEDBA15DB-24		Azul	\$ 26.900
PEV0063	LEDBA15DW-24		Blanco	\$ 26.900
PEV0064	LEDBA15DR-120	110-120 VAC	Rojo	\$ 26.900
PEV0065	LEDBA15DG-120		Verde	\$ 26.900
PEV0066	LEDBA15DY-120		Amarillo	\$ 26.900
PEV0067	LEDBA15DB-120		Azul	\$ 26.900
PEV0068	LEDBA15DW-120		Blanco	\$ 26.900
PEV0069	LEDBA15DR-220	230-240 VAC	Rojo	\$ 26.900
PEV0070	LEDBA15DG-220		Verde	\$ 26.900
PEV0071	LEDBA15DY-220		Amarillo	\$ 26.900
PEV0072	LEDBA15DB-220		Azul	\$ 26.900
PEV0073	LEDBA15DW-220		Blanco	\$ 26.900



8 LT7 BM 01



8LT7TM0100

\* Producto bajo pedido

\*\* Producto última vez en lista de precios o hasta agotar inventarios

NU Producto Nuevo

**Como armar una columna luminosa?**

**Paso 1: (Obligatorio)** Seleccionar la base fija (Plano horizontal o Pared) según el material deseado

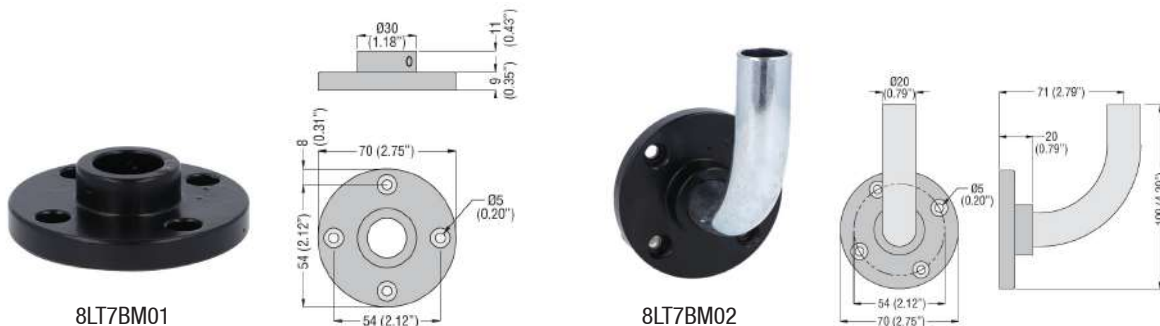

**2: (Obligatorio si la base no incluye tubo)** En caso de que la base fija seleccionada no incluye el tubo de extensión también adicionarlo según el material deseado

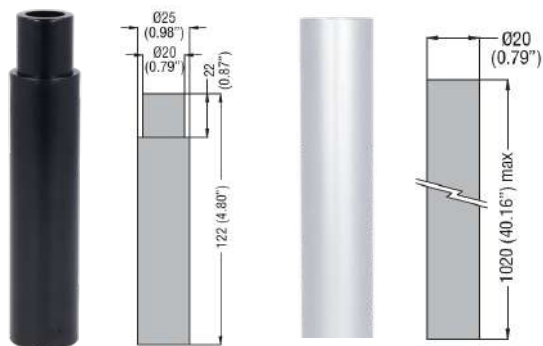

8LT7TP0100

8LT7TM0100

Código pedido	Descripción	Unidades de envío	Peso
		Nº	(Kg)

**Bases de fijación plásticas.**

8LT7BP01G	Fijación en plano horizontal, plástica color gris, con prolongación 100mm	1	0,045
8LT7BP02G	Fijación en pared, plástico, color gris	1	0,078
8LT7BP03G	Fijación en pared a 90°, color gris	1	0,080
8LT7BP01	Fijación en plano horizontal, plástica color negro, con prolongación 100mm	1	0,045
8LT7BP02	Fijación en pared, plástica color negro	1	0,078

**Tubos de prolongación para bases de plástico.**

8L7TP0100G	100 mm, color gris	Unidades de envío	Peso
8LT7TP0100	100 mm, color negro	Nº	(Kg)

**Paso 3: (Opcional)** Seleccionar el módulo sonoro teniendo en cuenta el voltaje y el material seleccionado



8LT7S2E

8LT7S0B

# GUÍA PARA ARMAR COLUMNAS DE SEÑALIZACIÓN

**Paso 4:** (Obligatorio) Seleccionar el módulo de conexión según el voltaje y el material deseado

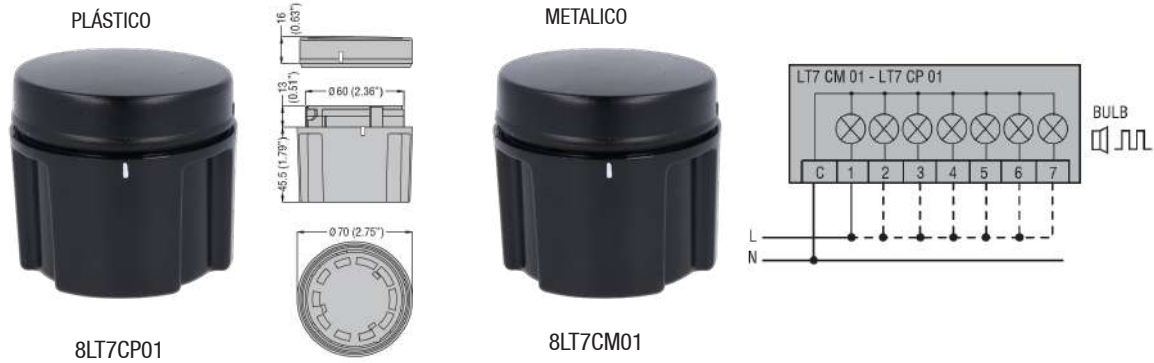

**Paso 5:** (Obligatorio) Seleccionar el módulo luminoso según el tipo (Permanente o intermitente), el voltaje y el material deseado (Máximo hasta 6 unidades si se incluye el módulo sonoro, ó máximo 7 unidades si no lleva módulo sonoro)



**Paso 6:** (Obligatorio) Seleccionar los LEDS BA 15D según el color y el voltaje de operación seleccionado (para módulos intermitentes)





KX CB... - KX CM...



KX CC... - KX CN...



CÓDIGO	REFERENCIA	DESCRIPCIÓN	PRECIO UNITARIO
--------	------------	-------------	-----------------

**CUERPOS CON BLOQUE DE CONTACTOS**

		MATERIAL	CONTACTOS AUXILIARES	
<b>1 entrada de cables inferior. Dimensiones según EN 50047</b>				
LOV0786	KXCBS11	Plástico	1NA + 1 NC Acción Brusca	\$ 92.300
LOV1090	KXCMS11	Metálico	1NA + 1 NC Acción Brusca	\$ 132.000
LOV1092	KXCBL11	Plástico	1NA + 1 NC Acción Lenta	\$ 84.200
LOV1093	KXCML11	Metálico	1NA + 1 NC Acción Lenta	\$ 123.100
<b>2 entradas cables laterales. Dimensiones según EN 50047</b>				
LOV1089	KXCCS11	Plástico	1NA + 1 NC Acción Brusca	\$ 105.900
LOV1091	KXCNS11	Metálico	1NA + 1 NC Acción Brusca	\$ 142.100

**CABEZAS DE ACCIONAMIENTO**

		MATERIAL	CONTACTOS AUXILIARES	
LOV1094	KXAA1	Metálico	De pistón	\$ 31.300
LOV1095	KXAB1	Plástico	Pistón con roldana	\$ 48.200
LOV1096	KXAB2	Metálico	Pistón con roldana	\$ 55.100
LOV1097	KXAC1	Plástico	Palanca con roldana central	\$ 51.200
LOV1098	KXAC2	Metálico	Palanca con roldana central	\$ 56.800
LOV1099	KXAD1	Plástico	Palanca con roldana lateral	\$ 51.200
LOV1100	KXAD2	Metálico	Palanca con roldana lateral	\$ 56.800
LOV1101	KXAE1	Plástico	Palanca con roldana	\$ 57.900
LOV1102	KXAE2	Metálico	Palanca con roldana	\$ 68.700
LOV1103	KXAE3	Goma	Palanca con roldana goma ø50x10mm	\$ 85.100
LOV1104	KXAF1	Plástico	Palanca ajustable con roldana ø19x5mm	\$ 82.500
LOV1105	KXAF2	Metálico	Palanca ajustable con roldana ø19x5mm	\$ 76.100
LOV1106	KXAF3	Goma	Palanca ajustable con roldana en goma ø50x10mm	\$ 150.400
LOV1107	KXAF4	Goma	Palanca ajustable con roldana goma ø50x10mm	\$ 97.700
LOV1108	KXAH1	Cerámico	Palanca con rodillo cerámico	\$ 156.900
LOV1109	KXAL1	Plástico	Palanca con pistón ajustable	\$ 72.600
LOV1110	KXAL2	Metálico (inox)	Palanca con pistón metálico (inox) ajustable	\$ 72.600
LOV1111	KXAM1	-	Varilla omnidireccional flexible	\$ 69.800
LOV1112	KXAM2	-	Varilla omnidireccional semirígida	\$ 59.400

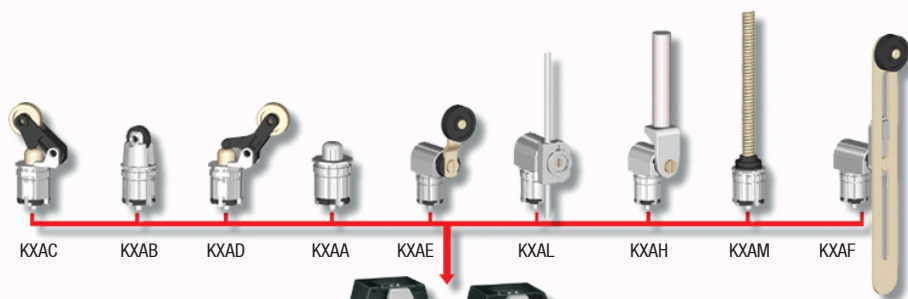

19 actuadores (metálicos o plásticos)  
completamente intercambiables.



# FINALES DE CARRERA APLICACIONES DE SEGURIDAD

CÓDIGO	REFERENCIA	DESCRIPCIÓN	PRECIO UNITARIO
--------	------------	-------------	-----------------

### FINAL DE CARRERA TIPO LLAVE Y ACCESORIOS

LOV1113	KBN4L11	final de carrera de seguridad, contactos 1NA + 1NC Accion Lenta,Plástico, llave "T" angular incluida, intercambiable con llaves KXN...	\$ 258.400
LOV1114	KXN1	Llave recta KXN1 para KBN...	\$ 25.500
LOV1115	KXN2	Llave Angular KXN2 para KBN...	\$ 26.100
LOV1116	KXN3	Llave T recta KXN3 para KBN...	\$ 19.500

### FINAL DE CARRERA DE SEGURIDAD

			INSTALACIÓN TÍPICA	
LOV1117	KBQ1L11	<b>Final de Carrera tipo palanca ranurada</b> contactos 1NA + 1NC Accion Lenta.	Puertas y guardas	\$ 260.500
LOV1118	KBP1L11	<b>Final de Carrera de bisagra</b> Contactos 1AN+1NC, Accion lenta, eje hueco.	Bisagras de puertas y guardas	\$ 288.200
LOV1119	RS131310	<b>Paro de emergencia por cable, Reset por medio de boton frontal</b> Final de carrera de seguridad, tipo paro de emergencia, accionado por cable, contactos 1NA+1NC, 25 Newtons de tracción, Reset por medio de boton frontal	Cable	\$ 278.100

### INTERRUPTOR DE SEGURIDAD CON SOLENOIDE, ACTUADOR TIPO LLAVE

LOV1120	KEN1M1230F	Interruptores de seguridad con electroimán que impide el acceso a un área protegida hasta que se recibe la señal adecuada: el accionador puede mantenerse bloqueado y extraído bajo el control del electroimán (desbloqueo accionador mediante alimentación del electroimán para KEN1M...). Incluyen un dispositivo de desbloqueo manual de emergencia mediante destornillador. La llave debe ser pedida por aparte tensión de alimentación: 230VAC/DC (Preguntar por otros voltajes). Contactos accionados por electroiman: 2NC+1NA. Contactos accionados por llave: 1NA	\$ 1.349.000
LOV1121	KEXN1	Llave recta para KEN...	\$ 23.600
LOV1122	KEXN2	Llave Angular para KEN...	\$ 23.600
LOV1123	KEXN5	Llave articulada para KEN...	\$ 79.300



KBP1L11



KBQ1L11



RS13 1310

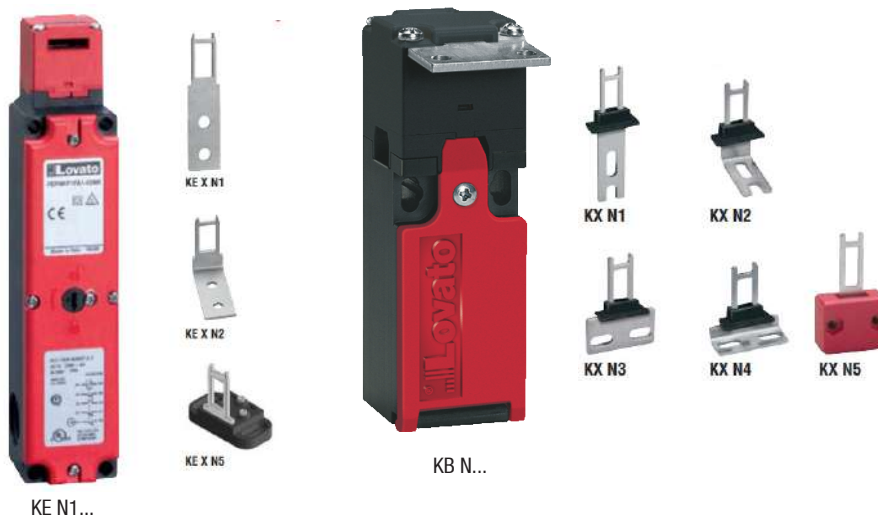



# CARACTERÍSTICAS TÉCNICAS



### Cabeza intercambiable. metálica

Las cabezas de operación son elementos metálicos de gran robustez. Pueden montarse indistintamente en cuerpos plásticos o metálicos. Se suministran separadamente para gestión flexible de stock.



### Cabeza orientable axialmente cada 45°

Es posible posicionar la cabeza de operación con pasos de 45°.



### Contactos auxiliares extraíbles

El cuerpo del interruptor puede contener todos los tipos de contactos auxiliares. Hay combinaciones de 2 ó 3 contactos de acción brusca o acción lenta.



### Máxima velocidad de instalación

El sistema de fijación tipo bayoneta permite una rápida colocación de la cabeza de accionamiento sin la utilización de herramientas específicas.



### Palanca regulable a 360°

La posición de la palanca es ajustable en 360° con pasos de 15°.



### Máxima facilidad de cableado.

La total movilidad de la tapa del cuerpo y la completa extraíbilidad del bloque de contactos, posibilitan un fácil cableado, reduciendo considerablemente el tiempo de instalación del final de carrera.

## APLICACIONES TÍPICAS DE BISAGRA

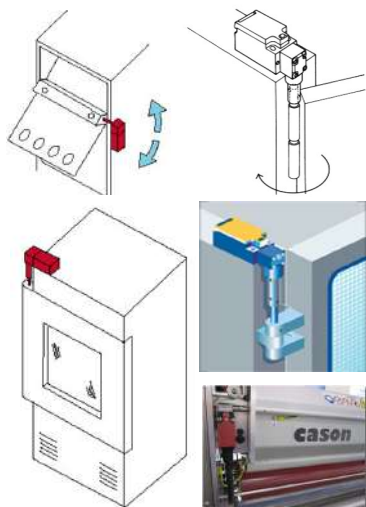

**CONTACTOS ACCIÓN LENTA:** El desplazamiento de los contactos se ejecuta a una velocidad proporcional a la velocidad de operación externa. Cada movimiento del operador se transforma en un movimiento de los contactos eléctricos.

**CONTACTOS DE ACCIÓN BRUSCA:** El desplazamiento de los contactos se ejecuta a una velocidad independiente de la velocidad externa del operador; La conmutación se realiza bruscamente una vez el punto de basculamiento se alcanza. Cada movimiento del operador no causa algún movimiento de los contactos eléctricos a menos que el punto de basculamiento se alcance.

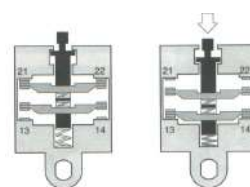

## DE LLAVE

### SIN SOLENOIDE



### CON SOLENOIDE

Actuador de Llave bloqueado con la solenoide no energizada  
Fuerza de retención hasta 1200N.  
Para desbloquear el actuador es necesario activar la alimentación eléctrica de la solenoide o ejecutar la operación manual de desbloqueo.

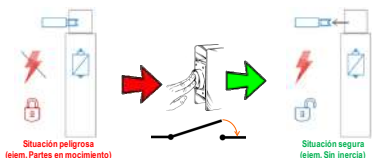

En caso de apagarse la máquinas o faltar el suministro las barreras de seguridad se mantienen cerradas.

## PARO DE EMERGENCIA POR CABLE

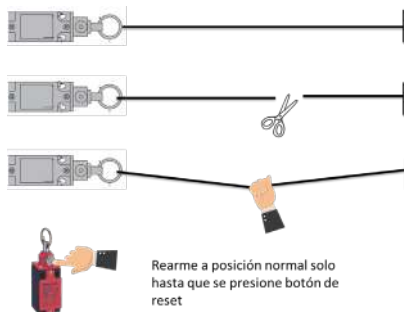

### Ejemplo de cableado

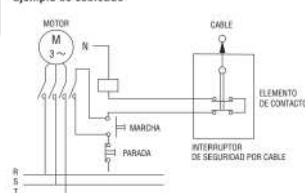

## DE PALANCA RANURADA

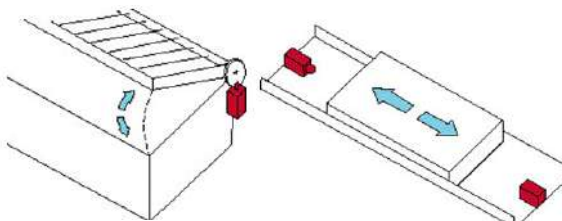

## DE PISTÓN



## Energía

<b>Seccionadores y conmutadores</b>	<b>10-33 - 10-41</b>
Interruptores, arrancadores manuales e inversores de marcha	10-34
Conmutadores (transferencias manuales) 3P y 4P, selectores de amperímetro y voltímetro	10-35
Seccionadores y conmutadores modulares GA montaje en riel	10-36
Interruptores seccionadores en caja plástica IP65	10-37 - 10-38
Seccionadores modulares GA montaje en puerta	10-39
Conmutadores / transferencias manuales modulares GA montaje en riel	10-40
Seccionadores conmutadores tripolares motorizados	10-41



INGRESA A

[www.laumayer.com](http://www.laumayer.com)

PARA CONOCER DETALLES

Las fotografías de esta sección son de uso informativo.



# INTERRUPTORES, ARRANCADORES MANUALES E INVERSORES DE MARCHA



GN...U

CÓDIGO	REFERENCIA	DESCRIPCIÓN	PRECIO UNITARIO
--------	------------	-------------	-----------------

INTERRUPTORES TRIPOLARES DOS POSICIONES 1-0 ABIERTO PARA TABLERO. IP40						
		AC1 (A)	AC3 (220/440) kW	AC23 (220/440) kW	Dim. Placa Frontal (mm)	
LOV0443	7 GN20 10 U	20	3/5.5	5/7.5	48	\$ 135.000
LOV0444	7 GN25 10 U	25	5.5/7.5	6.5/11	48	\$ 191.900
LOV0445	7 GN32 10 U	32	7.5/11	8/15	65	\$ 256.600
LOV0446	7 GN40 10 U	40	8/15	8/18.5	65	\$ 347.600
LOV0447	7 GN63 10 U	63	11/18.5	12.5/30	65	\$ 461.300
LOV0448	7 GN125 10 U	125	18.5/37	30/45	90	\$ 1.114.100

INTERRUPTORES TRIPOLARES 1-0 EN CAJA TERMOPLÁSTICA IP65						
		AC1 (A)	AC3 (220/440) kW	AC23 (220/440) kW	Dim. caja (mm)	
LOV0449	7 GN20 10 P	20	3/5.5	5/7.5	75x75	\$ 190.500
LOV0450	7 GN25 10 P	25	5.5/7.5	6.5/11	75x75	\$ 239.400
LOV0451	7 GN32 10 P	32	7.5/11	8/15	90x90	\$ 304.400
LOV0452	7 GN40 10 P	40	8/15	8/18.5	110x110	\$ 518.700
LOV0453	7 GN63 10 P	63	11/18.5	12.5/30	110x110	\$ 615.700



GXA...

ARRANCADORES MANUALES ESTRELLA - DELTA ABIERTOS PARA TABLERO. IP40						
		AC1 (A)	AC3 (220/240) kW	AC23 (220/440) kW	Dim. Placa Frontal (mm)	
** LOV0433	7 GN20 12 U	20	3/5.5	5/7.5	48	\$ 158.400
** LOV0434	7 GN25 12 U	25	5.5/7.5	6.5/11	48	\$ 247.000
** LOV0436	7 GN40 12 U	40	8/15	8/18.5	65	\$ 477.700
** LOV0437	7 GN63 12 U	63	11/18.5	12.5/30	65	\$ 671.900

ARRANCADORES MANUAL ESTRELLA - DELTA EN CAJA TERMOPLÁSTICA IP65						
		AC1 (A)	AC3 (220/440) kW	AC23 (220/440) kW	Dim. Placa Frontal (mm)	
** LOV0438	7 GN20 12 P	20	3/5.5	5/7.5	75x75	\$ 196.700
** LOV0439	7 GN25 12 P	25	5.5/7.5	6.5/11	90x90	\$ 278.400
** LOV0440	7 GN32 12 P	32	7.5/11	8/15	90x90	\$ 350.700
** LOV0441	7 GN40 12 P	40	8/15	8/18.5	110x110	\$ 560.500
** LOV0442	7 GN63 12 P	63	11/18.5	12.5/30	110x110	\$ 778.400



GN...P

INVERSORES TRIPOLARES 1-0-2 ABIERTOS PARA TABLEROS. IP40						
		AC1 (A)	AC3 (220/440) kW	AC23 (220/440) kW	Dim. Placa Frontal (mm)	
LOV0455	7 GN12 11 U	12	2.5/4	3/6	48	\$ 132.200
LOV0456	7 GN20 11 U	20	3/5.5	5/7.5	48	\$ 172.200
LOV0457	7 GN25 11 U	25	5.5/7.5	6.5/11	48	\$ 260.500
LOV0458	7 GN32 11 U	32	7.5/11	8/15	65	\$ 336.600
LOV0459	7 GN40 11 U	40	8/15	8/18.5	65	\$ 516.800
LOV0460	7 GN63 11 U	63	11/18.5	12.5/30	65	\$ 670.800

INVERSORES TRIPOLARES 1-0-2 EN CAJA TERMOPLÁSTICA IP65						
		AC1 (A)	AC3 (220/440) kW	AC23 (220/440) kW	Dim. caja (mm)	
LOV0461	7 GN12 11 P	12	2.5/4	3/6	75x75	\$ 210.800
LOV0462	7 GN20 11 P	20	3/5.5	5/7.5	75x75	\$ 226.600
LOV0463	7 GN25 11 P	25	5.5/7.5	6.5/11	90x90	\$ 305.100
LOV0465	7 GN40 11 P	40	8/15	8/18.5	110x110	\$ 634.100
LOV0466	7 GN63 11 P	63	11/18.5	12.5/30	110x110	\$ 821.000

PERILLAS PARA BLOQUEO POR CANDADO IP40				
LOV0501	GX A01	Mando enclavable 0 - 1 amarillo/rojo. 48 mm x 48 mm para GN12, GN20, GN25 de 2 posiciones		\$ 59.800
LOV0502	GX A11	Mando enclavable 0 - 1 amarillo/rojo. 65 mm x 65 mm para GN32, GN40, GN63 de 2 posiciones		\$ 70.200



\* Producto bajo pedido  
\*\* Producto última vez en lista de precios o hasta agotar inventarios  
NU Producto Nuevo

# CONMUTADORES (TRANSFERENCIAS MANUALES) 3P y 4P, SELECTORES DE AMPERÍMETRO Y VOLTÍMETRO

CÓDIGO	REFERENCIA	DESCRIPCIÓN	PRECIO UNITARIO
--------	------------	-------------	-----------------

### CONMUTADORES TRIPOLARES 1-0-2 ABIERTOS PARA TABLERO. IP40

		AC1 (A)	AC3 (220/440) kW	AC23 (220/440) kW	Dim. Placa Frontal (mm)	
LOV0469	7 GN12 53U	12	2.5/4	3/6	48	\$ 135.200
LOV0470	7 GN20 53U	20	3/5.5	5/7.5	48	\$ 178.500
LOV0471	7 GN25 53U	25	5.5/7.5	6.5/11	48	\$ 268.800
LOV0472	7 GN32 53U	32	7.5/11	8/15	65	\$ 351.100
LOV0473	7 GN40 53U	40	8/15	8/18.5	65	\$ 553.700
LOV0474	7 GN63 53U	63	11/18.5	12.5/30	65	\$ 713.800
LOV0475	7 GN125 53U	125	18.5/37	30/45	90	\$ 1.483.800

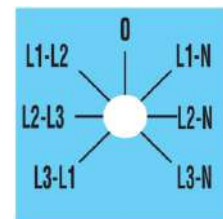

### CONMUTADORES TRIPOLARES 1-0-2 EN CAJA TERMOPLÁSTICA IP65

		AC1 (A)	AC3 (220/440) kW	AC23 (220/440) kW	Dim. caja (mm)	
LOV0476	7 GN12 53P	12	2.5/4	3/6	75x75	\$ 207.000
LOV0477	7 GN20 53P	20	3/5.5	5/7.5	75x75	\$ 232.300
LOV0478	7 GN25 53P	25	5.5/7.5	6.5/11	75x75	\$ 312.800
LOV0479	7 GN32 53P	32	7.5/11	8/11	90x90	\$ 382.000
LOV0480	7 GN40 53P	40	8/15	8/18.5	110x110	\$ 663.900
LOV0481	7 GN63 53P	63	11/18.5	12.5/30	110x110	\$ 861.600

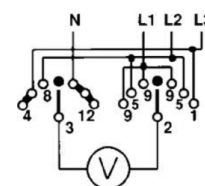

7GN...66U

### CONMUTADORES TETRAPOLARES 1-0-2 ABIERTOS PARA TABLERO. IP40

		AC1 (A)	AC3 (220/440) kW	AC23 (220/440) kW	Dim. Placa Frontal (mm)	
LOV0482	7 GN12 75U	12	2.5/4	3/6	48	\$ 163.300
LOV0483	7 GN20 75U	20	3/5.5	5/7.5	48	\$ 216.500
LOV0484	7 GN25 75U	25	5.5/7.5	6.5/11	48	\$ 338.300
LOV0485	7 GN32 75U	32	7.5/11	8/11	65	\$ 432.700
LOV0486	7 GN40 75U	40	8/15	8/18.5	65	\$ 653.900
LOV0487	7 GN63 75U	63	11/18.5	12.5/30	65	\$ 919.900
LOV0488	7 GN125 75U	125	18.5/37	30/45	90	\$ 1.912.800

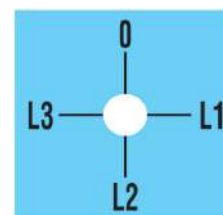

### CONMUTADORES TETRAPOLARES 1-0-2 EN CAJA TERMOPLÁSTICA IP65

		AC1 (A)	AC3 (220/440) kW	AC23 (220/440) kW	Dim. caja (mm)	
LOV0489	7 GN12 75P	12	2.5/4	3/2.5	75x75	\$ 248.500
LOV0492	7 GN32 75P	32	7.5/11	8/11	90x90	\$ 464.900
LOV0493	7 GN40 75P	40	8/15	8/18.5	110x110	\$ 767.600
LOV0494	7 GN63 75P	63	11/18.5	12.5/30	110x110	\$ 1.065.900

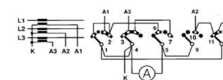

7GN...98U

### PERILLAS PARA BLOQUEO POR CANDADO Y EXTENSIÓN DE PUERTA

LOV0501	GX A01	Mando enclavable 0 - 1 amarillo/rojo. 48 mm x 48 mm para GN12, GN20, GN25 de 2 posiciones (Para interruptores/seccionadores en caja solo GN12 y GN20)	\$ 59.800
LOV0502	GX A11	Mando enclavable 0 - 1 amarillo/rojo. 65 mm x 65 mm para GN32, GN40, GN63 de 2 posiciones (Para interruptores/seccionadores en caja solo GN32)	\$ 70.200

### SELECTORES DE AMPERÍMETROS PARA TABLERO. IP40

		A. AC1	AC3 220/440 kW	AC23 220/240 KW	Posiciones	Dim. Placa Frontal (mm)	
LOV0499	7 GN20 98U	20	3/5.5	5/7.5	4	48	\$ 186.200
LOV0500	7 GN12 98U	12	2.5/4	3/6	4	48	\$ 153.600

### SELECTORES DE VOLTÍMETROS PARA TABLERO. IP40

		A. AC1	AC3 220/440 kW	AC23 220/240 KW	Posiciones	Dim. Placa Frontal (mm)	
LOV0497	7 GN20 60U	20	3/5.5	5/7.5	5	48	\$ 282.500
LOV0498	7 GN12 60U	12	2.5/4	3/6	5	48	\$ 199.200
LOV0495	7 GN20 66U	20	3/5.5	5/7.5	7	48	\$ 185.600
LOV0346	7 GN12 66U	12	2.5/4	3/6	7	48	\$ 152.500



# SECCIONADORES Y CONMUTADORES MODULARES GA MONTAJE EN RIEL



GA016 A...  
GA040 A  
GA063 SA



GA063



GAX50...  
GAX60...



GAX42...A  
GAX41...A  
GAX42 063SA  
GAX41 063SA

CÓDIGO	REFERENCIA	DESCRIPCIÓN	PRECIO UNITARIO
--------	------------	-------------	-----------------

### SECCIONADOR MONTAJE EN RIEL, MANDO DIRECTO. PARA VERSIÓN MANDO EMBRAGE COMPLETAR CON EJE DE PROLONGACIÓN Y MANIJA

		CORRIENTE		PRECIO UNITARIO
		AC21A (≤690V)	AC22A (≤690V) AC23A (≤690V)	
LOV1051	GA016A	16	16	\$ 95.400
LOV1052	GA025A	25	25	\$ 109.800
LOV1053	GA032A	32	32	\$ 116.400
LOV0742	GA040A	40	40	\$ 128.800
LOV1054	GA063SA	63	45	\$ 170.400
LOV1055	GA080A	80	80	\$ 358.800
LOV1056	GA100A	100	100	\$ 533.500
LOV1057	GA125A	125	125	\$ 606.400
LOV1058	GA160A	160	125	\$ 638.200

**NOTAS:**

- Para conmutador/transferecia armar según tabla "selección transferecia manual tripolar o tetrapolar"
- Para cuarto polo adicionar según el conmutador
- Tensión nominal de aislamiento Ui: 1000V / Tensión nominal de prueba de impulso Uimp: 8kV

### CUARTO POLO PARA SECCIONADOR / CONMUTADOR GA...A MONTAJE EN RIEL

		CORRIENTE		SECCIONADOR COMPATIBLE	PRECIO UNITARIO
		AC21A (≤690V)	AC22A (≤690V) AC23A (≤690V)		
LOV0745	GAX42040A	40	40	GA016A ... GA040A	\$ 66.800
LOV1062	GAX42063SA	63	45	GA063A	\$ 81.400
LOV1063	GAX42080A	80	80	GA080A	\$ 135.200
LOV1064	GAX42100A	100	100	GA100A	\$ 167.600
LOV1065	GAX42125A	125	125	GA125A	\$ 200.000
LOV1066	GAX42160A	160	125	GA160A	\$ 210.400

### ACCESORIOS PARA SECCIONADOR / CONMUTADORES GA...A MONTAJE EN RIEL

		DESCRIPCIÓN	SECCIONADOR / ACCESORIO COMPATIBLE	PRECIO UNITARIO
LOV0788	GAX10 11A	Contactos auxiliares de cierre simultaneo 1NA + 1NC	GA...A	\$ 111.900
LOV1059	GAX50 00	Enclavamiento mecánico para armar conmutación de red (I-O-II)	GA016A ... GA040A	\$ 142.800
LOV1060	GAX50 01	Manija (I-O-II), negra, IP65 para enclavamiento mecánico GAX50...	GA063A ... GA160A	\$ 257.500
LOV1061	GAX67B	Manija (I-O-II), negra, IP65 para enclavamiento mecánico GAX50...	GAX50...	\$ 53.600
LOV0743	GAX7200	Eje de extensión para operación desde puerta 200 mm	GAX61...GAX64, GAX61 B, GAX67 B, GAX50..	\$ 26.100
LOV1068	GAX61	Manija (I-O), amarilla/roja, IP65, Bloqueo por candado de puerta, fijación con tornillo	GA...A o GA...C	\$ 46.400
LOV1069	GAX61B	Manija (I-O), negra IP65, Bloqueo por candado de puerta empotrado, fijación con tornillo		\$ 46.400
LOV0744	GAX62	Manija (I-O), amarilla/roja, IP65, Bloqueo por candado de puerta saliente, fijación con tornillo		\$ 83.400
LOV1437	GAX63	Manija (I-O), amarilla/roja, IP65, Bloqueo por candado de puerta saliente, fijación con anillo roscado		\$ 83.400

### SECUENCIA Y MÁXIMA COMBINACIÓN DE ACCESORIOS EN SECCIONADOR MONTAJE EN RIEL DIN

1	1		-	2
2	-	GA...A	1	1
2	-		-	2



GAX61

GAX62

GAX61B

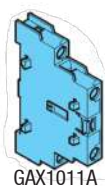

GAX1011A



GAX42...A

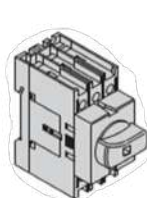

GAX42...A

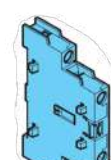

GAX1011A

# INTERRUPTORES SECCIONADORES EN CAJA PLÁSTICA IP65

CÓDIGO	REFERENCIA	DESCRIPCIÓN	PRECIO UNITARIO
--------	------------	-------------	-----------------

## SECCIONADORES TRIPOLARES EN CAJA IP65 CON MANDO COLOR AMARILLO/ROJO

CÓDIGO	REFERENCIA	DESCRIPCIÓN	CORRIENTE		
			AC21A (≤690V)	AC22A (≤690V) AC23A (≤690V)	
LOV1267	GAZ1-016A	Seccionador tripolar en caja plastica GAZ016 16A	16	16	\$ 338.300
LOV1268	GAZ1-025A	Seccionador tripolar en caja plastica GAZ025 25A	25	25	\$ 352.800
LOV1269	GAZ1-032A	Seccionador tripolar en caja plastica GAZ032 32A	32	32	\$ 371.800
LOV1270	GAZ1-040A	Seccionador tripolar en caja plastica GAZ040 40A	40	40	\$ 371.800
LOV1271	GAZ2-063SA	Seccionador tripolar en caja plastica GAZ063SA 63A	63	45	\$ 595.400
LOV1272	GAZ2-080 C	Seccionador tripolar en caja plastica GAZ080 80A	80	80	\$ 783.800
LOV1273	GAZ2-100 C	Seccionador tripolar en caja plastica GAZ100 100A	100	100	\$ 958.300
LOV1274	GAZ2-125A	Seccionador tripolar en caja plastica GAZ125 125A	125	125	\$ 1.031.400
LOV1275	GAZ2-160A	Seccionador tripolar en caja plastica GAZ160 160A	160	125	\$ 1.063.300



GAZ1...

### NOTAS:

- Para cuarto polo adicionar según el seccionador
- Tensión nominal de aislamiento Ui: 1000V / Tensión nominal de prueba de impulso Uimp: 8kV

## CUARTO POLO PARA SECCIONADOR / CONMUTADOR GA...A MONTAJE EN RIEL

		CORRIENTE			
		AC21A (≤690V)	AC22A (≤690V) AC23A (≤690V)	SECCIONADOR COMPATIBLE	
LOV0745	GAX42040A	40	40	GA016A ... GA040A	\$ 66.800
LOV1062	GAX42063SA	63	45	GA063A	\$ 81.400
LOV1063	GAX42080A	80	80	GA080A	\$ 135.200
LOV1064	GAX42100A	100	100	GA100A	\$ 167.600
LOV1065	GAX42125A	125	125	GA125A	\$ 200.000
LOV1066	GAX42160A	160	125	GA160A	\$ 210.400



GAX42080A

## ACCESORIOS PARA SECCIONADOR / CONMUTADORES GA...A MONTAJE EN RIEL

		DESCRIPCIÓN	SECCIONADOR / ACCESORIO COMPATIBLE	
LOV0788	GAX10 11A	Contactos auxiliares de cierre simultaneo 1NA + 1NC	GA...A	\$ 111.900



GAZ2...

### Características generales

- Cajas de ABS
- Para las versiones tetrapolares no indicadas, añadir el cuarto polo GAX42...A al correspondiente de 3 polos
  - GAZ016...GAZ040...: 1 bloque de contactos auxiliares a la derecha y 1 a la izquierda excepto cuando ya está montado el 4° polo
  - Otros tipos: 2 bloques de contactos auxiliares a la derecha y 2 a la izquierda excepto cuando ya está montado el 4° polo
  - GAZ016...GAZ040... y GAZ1...: 1,3Nm/16lbin
  - Otros tipos: 1,5Nm/13lbin – Grado de protección: IP65
- Entradas cables:
  - GAZ016..., GAZ040... y GAZ1... agujeros troquelados PG16/M25 y PG13,5/M20
  - GAZ063SA...GAZ160... y GAZ2... agujeros troquelados PG16/M25 y PG29/M32

### Homologaciones y conformidad

- Homologaciones obtenidas: EAC.
- Conforme con normas: IEC/EN 60947-3, IEC/EN 60947-1.



\* Producto bajo pedido

\*\* Producto última vez en lista de precios o hasta agotar inventarios

NU Producto Nuevo

**DIMENSIONES**

INTERRUPTORES SECCIONADORES EN CAJA

GAZ1-016A  
GAZ1-025A  
GAZ1-032A  
GAZ1-040A

GAZ2-063SA GAZ2-125A  
GAZ2-080 C GAZ2-160A  
GAZ2-100 C

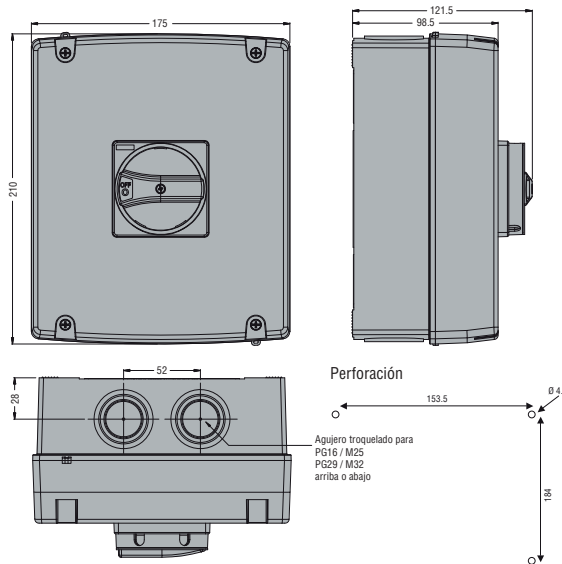
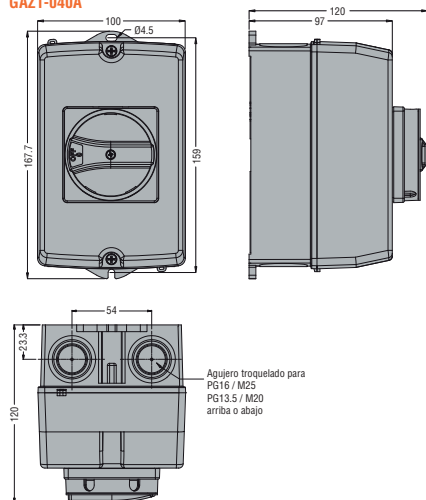

**MÁXIMA MODULARIDAD CAJAS**

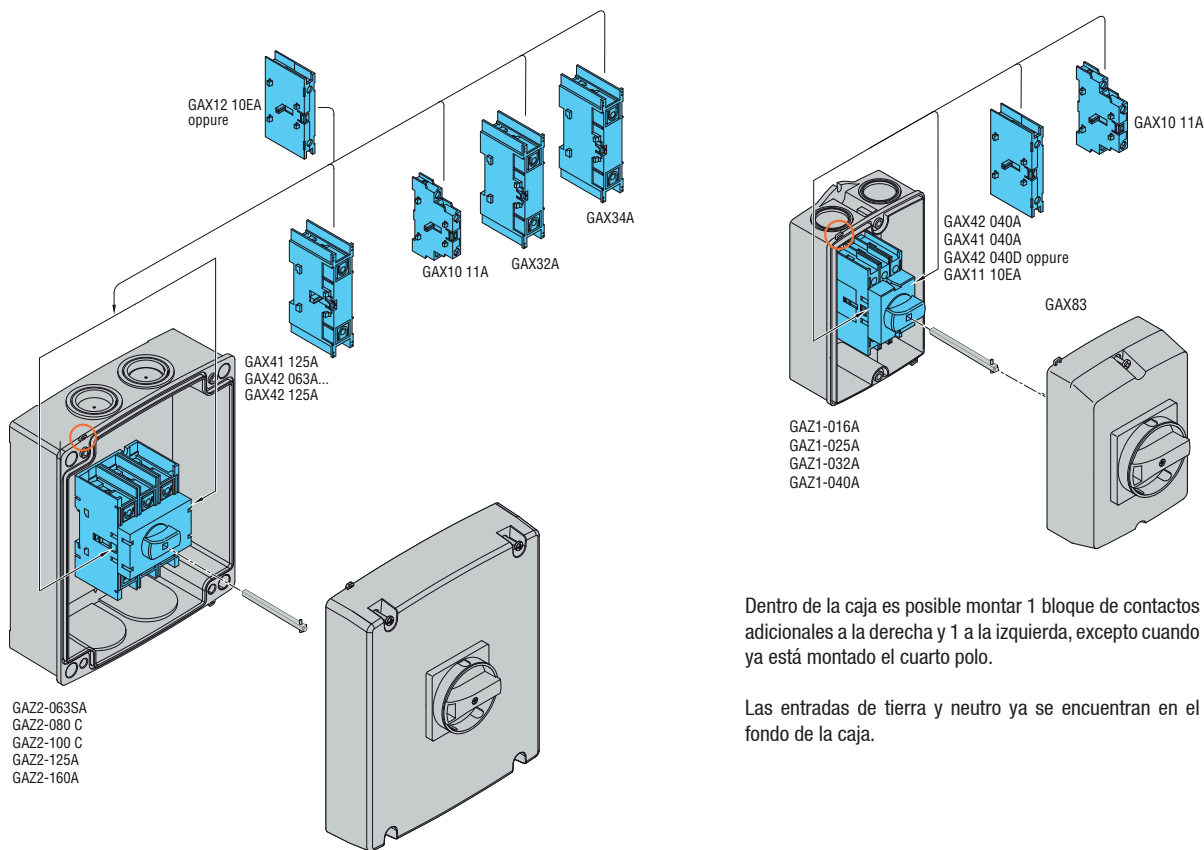

Dentro de la caja es posible montar 1 bloque de contactos adicionales a la derecha y 1 a la izquierda, excepto cuando ya está montado el cuarto polo.

Las entradas de tierra y neutro ya se encuentran en el fondo de la caja.

Dentro de la caja es posible montar 2 bloques de contactos adicionales a la derecha y 2 a la izquierda, excepto cuando ya está montado el cuarto polo.

Las entradas de tierra y neutro ya se encuentran en el fondo de la caja

# SECCIONADORES MODULARES GA MONTAJE EN PUERTA

CÓDIGO	REFERENCIA	DESCRIPCIÓN	PRECIO UNITARIO
--------	------------	-------------	-----------------

SECCIONADOR MONTAJE DIRECTO EN PUERTA (MANIJA NO INCLUIDA)					
CORRIENTE					
		AC21A (≤690V)	AC22A (≤690V)		
LOV1024	GA016C	16	16	\$ 95.300	
LOV1049	GA025C	25	25	\$ 109.800	
LOV0937	GA032C	32	32	\$ 116.400	
LOV1070	GA040C	40	40	\$ 128.800	
LOV0936	GA063C	63	63	\$ 209.300	
LOV1030	GA080C	80	80	\$ 358.800	
LOV1071	GA100C	100	100	\$ 533.200	
LOV0938	GA125C	125	125	\$ 606.400	



GA016 C...  
GA040 C



GA063 C...  
GA125 C

**NOTAS:**

- Seleccionar la manija por aparte, según la tabla de accesorios para Seccionador montaje en puerta.
- Tensión nominal de aislamiento Ui: 1000V / Tensión nominal de prueba de impulso Uimp: 8kV

CUARTO POLO PARA SECCIONADOR GA...C MONTAJE EN PUERTA					
CORRIENTE					
		AC21A (≤690V)	AC22A (≤690V)	SECCIONADOR COMPATIBLE	
LOV1072	GAX42040C	40	40	GA016C ... GA040C	\$ 66.800
LOV1073	GAX42063C	63	63	GA063C	\$ 103.300
LOV1074	GAX42080C	80	80	GA080C	\$ 135.200
LOV1075	GAX42100C	100	100	GA100C	\$ 167.600
LOV1076	GAX42125C	125	125	GA125C	\$ 200.000

ACCESORIOS PARA SECCIONADOR MONTAJE EN PUERTA					
		DESCRIPCIÓN	SECCIONADOR / ACCESORIO COMPATIBLE		
LOV1077	GAX10 11C	Contactos auxiliares de cierre simultaneo 1NA + 1NC	GA...C	\$ 111.900	
LOV1068	GAX61	Manija (I-0), amarilla/roja, IP65, Bloqueo por candado de puerta, fijación con tornillo	GA...A o GA...C	\$ 46.400	
LOV1069	GAX61B	Manija (I-0), negra IP65, Bloqueo por candado de puerta empotrado, fijación con tornillo		\$ 46.400	
LOV0744	GAX62	Manija (I-0), amarilla/roja, IP65, Bloqueo por candado de puerta saliente, fijación con tornillo		\$ 83.400	
LOV1437	GAX63	Manija (I-0), amarilla/roja, IP65, Bloqueo por candado de puerta saliente, fijación con anillo roscado		\$ 83.400	



GAX42 040C  
GAX41 040C



GAX10 11C

**SECUENCIA Y MÁXIMA COMBINACIÓN DE ACCESORIOS EN SECCIONADOR MONTAJE EN PUERTA**

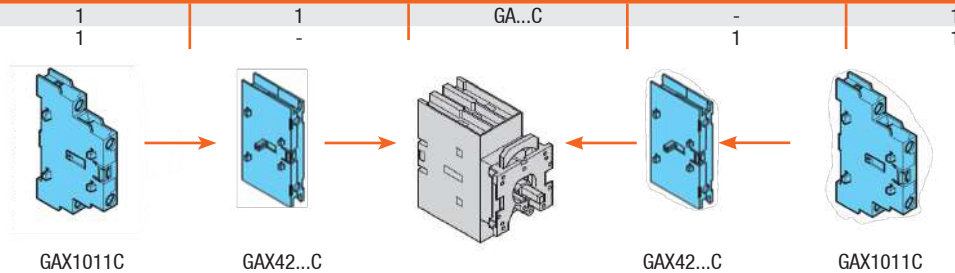

GAX1011C

GAX42...C

GAX42...C

GAX1011C

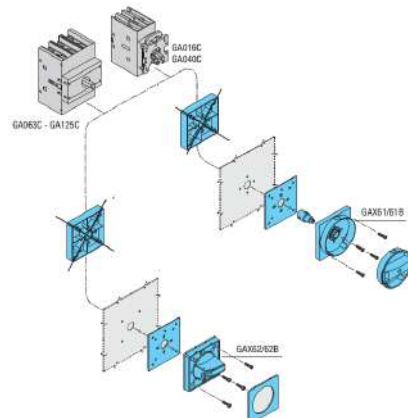

GAX61



GAX62



GAX61B





## SELECCIÓN TRANSFERENCIA MANUAL TRIPOLAR O TETRAPOLAR

CORRIENTE DE USO		SECCIONADOR			CUARTO POLO (OPCIONAL PARA CONMUTADOR TETRAPOLAR) ❶			ACOPLE MECÁNICO (I-O-II)			EXTENSIÓN A PUERTA OPCIONAL ❷			MANIJA PUERTA OPCIONAL ❷			
AC21A (≤690V)	AC22A (≤690V) AC23A (≤690V)	CÓDIGO	REF.	CANT.	CÓDIGO	REF.	CANT.	CÓDIGO	REF.	CANT.	CÓDIGO	REF.	CANT.	PROF. MAX. TABLERO (mm)	CÓDIGO	REF.	CANT.
16	16	LOV1051	GA016A	2	LOV0745	GAX42040A	2	LOV1059	GAX5000	1	LOV0743 LOV1067	GAX7200 GAX7500	1	259 559	LOV1061	GAX67B	1
25	25	LOV1052	GA025A		LOV0745	GAX42040A											
32	32	LOV1053	GA032A	2	LOV0745	GAX42040A	2	LOV1060	GAX5001	1	LOV0743 LOV1067	GAX7200 GAX7500	1	259 559	LOV1061	GAX67B	1
40	40	LOV0742	GA040A		LOV0745	GAX42040A											
63	45	LOV1054	GA063SA	2	LOV1062	GAX42063SA	2	LOV1060	GAX5001	1	LOV0743 LOV1067	GAX7200 GAX7500	1	259 559	LOV1061	GAX67B	1
80	80	LOV1055	GA080A		LOV1063	GAX42080A											
100	100	LOV1056	GA100A	2	LOV1064	GAX42100A	2	LOV1060	GAX5001	1	LOV0743 LOV1067	GAX7200 GAX7500	1	259 559	LOV1061	GAX67B	1
125	125	LOV1057	GA125A		LOV1065	GAX42125A											
160	125	LOV1058	GA160A	2	LOV1066	GAX42160A	2	LOV1060	GAX5001	1	LOV0743 LOV1067	GAX7200 GAX7500	1	259 559	LOV1061	GAX67B	1
					LOV1063	GAX42080A											

- ❶ Sólo si se requiere conmutador tetrapolar
- ❷ Sólo si se requiere mando desde puerta

### Ejemplo 1

Conmutador tripolar 80A con mando desde puerta, extensión de 400 mm  
GA080A (2 unidades) + GAX5001 (1 unidad) + GAX7500 (1 unidad) + GAX67B (1 unidad)

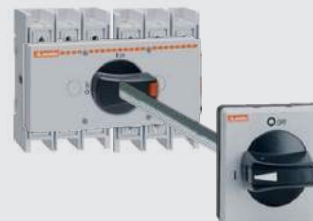

### Ejemplo 2

Conmutador tetrapolar 40A sin mando desde puerta  
GA040A (2 unidades) + GAX42040A (2 unidades) + GAX5000 (1 unidad)



## SECUENCIA Y MÁXIMA COMBINACIÓN DE ACCESORIOS EN OPERACIÓN DIRECTA DE SECCIONADOR

1	1	GAX500/501	1	1
---	---	------------	---	---

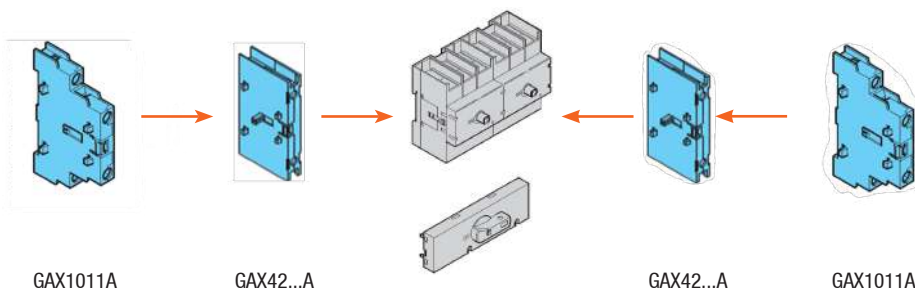

# SECCIONADORES CONMUTADORES TRIPOLARES MOTORIZADOS

CÓDIGO	REFERENCIA	DESCRIPCIÓN	PRECIO UNITARIO
--------	------------	-------------	-----------------

## CONMUTADORES TRIPOLARES 1-0-2 MANUALES O MOTORIZADOS PARA TRANSFERENCIAS MANUALES O AUTOMÁTICAS

		AMPERAJE		
		AC21A	AC23B	
LOV0652	GE0250E	250	180	\$ 3.414.700
LOV0653	GE0315E	315	200	\$ 4.086.400
LOV0654	GE0400E	400	250	\$ 4.966.700
LOV0655	GE0500E	500	400	\$ 6.283.300
LOV0656	GE0630E	630	500	\$ 7.335.900
LOV0657	GE0800E	800	630	\$ 10.472.100
LOV0658	GE1000E	1000	1000	\$ 12.864.900
LOV0659	GE1250E	1250	1000	\$ 14.061.800
LOV0732	GE1600E	1600	1000	\$ 23.714.900

## UNIDAD DE CONTROL MOTORIZADA CON PUERTO SERIAL MODBUS RS485, CONFIRMACIÓN DE POSICIÓN (INCLUYE OPERADOR MANUAL)

LOV0661	GEX691C	Unidad control motorizada 230 VAC/DC, para conmutador 250, 315 y 400 A	\$ 7.207.500
LOV0662	GEX692C	Unidad control motorizada 230 VAC/DC, para conmutador 500, 630 y 800 A	\$ 10.167.000
LOV0663	*GEX693	Unidad control motorizada 230 VAC/DC, para conmutador 1000, 1250 Y 1600 A	\$ 13.943.000

## ACCESORIOS

LOV0199	GEX62NE	Operador manual para montaje directo 250, 315 y 400 A	\$ 254.700
LOV0200	GEX63NE	Operador manual para montaje directo 500, 630 y 800 A	\$ 421.300
LOV0323	GEX64NE	Operador manual para montaje directo 1000, 1250 y 1600 A	\$ 537.300
LOV0660	GEX 1011	Contacto auxiliar 1NA + 1NC 250...1250 A	\$ 95.300
LOV0906	GEX1011M	Contacto auxiliar 1NA + 1NC 1600 A	\$ 95.300
LOV0734	GEX63NC	Manija acople a puerta, negro para conmutador 500, 630 y 800 A	\$ 357.500
LOV0907	GEX64NC	Manija acople a puerta, negro para conmutador 1000, 1250 y 1600 A	\$ 515.300
LOV0858	GEX7375N	Extensión a puerta para GEX62NC, GE201E ... GE400E, 415 mm	\$ 141.300
LOV0860	GEX7345N	Extensión a puerta para GEX63NC Y GEX64NC, GE500E ... GE1250E, 401 mm	\$ 173.300
LOV0932	GEX7485N	Extensión de puerta para GEX64NC- GE1600E, 825 mm	\$ 272.700

\*\* Producto última vez en lista de precios o hasta agotar inventarios

### CARACTERÍSTICAS GENERALES CONMUTADOR

- Corrientes nominales desde 250 a 1600 A en AC21A y de 200 a 1000 A en AC23B.
- Versiones disponibles: mando directo y mando a distancia (Motorizado).
- Enclavable en posición "0" sin necesidad de accesorios adicionales.
- Tensión nominal de aislamiento Ui: 1000 V.
- Vida eléctrica a 400 V en AC23: 1.000 ops.
- Vida mecánica:
  - 30.000 ops para GE0250.
  - 20.000 ops para GE0315 y GE0400.
  - 10.000 ops para GE0500 hasta GE1250.
- Conforme a normas IEC/EN 60947-3, IEC/EN 60947-1.

### CARACTERÍSTICAS GENERALES UNIDAD DE CONTROL MOTORIZADA:

- Tensión nominal de alimentación auxiliar: 230 VAC/DC.
- 4 salidas estáticas, 24 VDC 120 mA.
- 4 entradas, contactos secos para mando conmutador (impulsivo o estable).
- Interfaz serial RS485 MODBUS, para control, monitoreo y programación.
- Bloqueo en posición cero.
- LED para indicación de posición.
- Display de 4 dígitos para indicación de estado de fallas.
- Conforme a normas: IEC/EN 61000-4, EN550 11 para mando motorizado.
- Conforme a normas IEC/EN 60947-3, IEC/EN 60947-1.

Armado de solución con conmutador manual

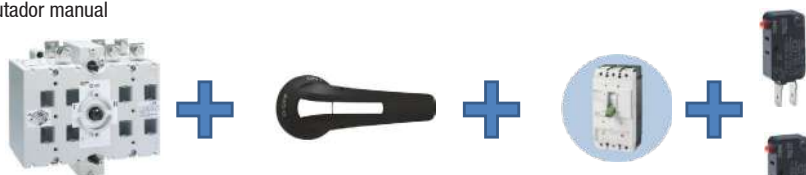

Armado de solución con mando motorizado (transferencia automática)



GE...E



GEX69...C



GEX6...NE



GEX1011...



**AHORRO EN TIEMPO DE INSTALACIÓN Y MANO DE OBRA, GARANTIZANDO LA SEGURIDAD DE SU TRANSFERENCIA MEDIANTE EL CRUCE POR CERO. Entre 25% y 55% de ahorro con respecto a la solución convencional con interruptores automáticos**



## Energía

<b>Automatización y control</b>	<b>10-42 - 10 47</b>
Temporizadores electrónicos	10-43
Relés de falla a tierra, relés monitores de tensión (vigilantes de tensión)	10-44
Fuentes de alimentación conmutadas y cargadores de batería	10-45
Switches flotadores de nivel	10-46
Controladores de nivel por sonda relés alternadores de bombas	10-47



INGRESA A  
[www.laumayer.com](http://www.laumayer.com)  
PARA CONOCER DETALLES

Las fotografías de esta sección son de uso informativo.

CÓDIGO	REFERENCIA	DESCRIPCIÓN				PRECIO UNITARIO
<b>TEMPORIZADORES ELECTRÓNICOS MODULARES. MONTAJE EN RIEL</b>						
		Función	Rango	Contactos	Voltaje	
LOV0350	TMP	Al trabajo	Multiescala 0.1 s a 10 días ON fijo OFF fijo	1 contacto conmutado	24-48 VDC/ 24-240 VAC	\$ 300.500
LOV0359	TM-M1	Programable multifunción	Multiescala 0.1s a 10 días ON fijo OFF fijo	1 contacto conmutado	12-240VAC/DC	\$ 448.300
LOV1133	TM-M1-NFC	Programable multifunción	Multiescala 0.1s a 999 días ON fijo OFF fijo	1 contacto conmutado	12-240 VAC/DC	\$ 378.000
LOV0370	TM-M2	Programable multifunción	Multiescala 0.1s a 10 días ON fijo OFF fijo	1 contacto conmutado retardado 1 contacto NA programable	12-240VAC/DC	\$ 422.700
LOV0360	TM-PL	Cíclico asimétrico programable	Multiescala 0.1s a 100 días ON fijo OFF fijo	1 contacto conmutado	12-240VAC/DC	\$ 658.000
LOV0361	TM-ST	Para arranque estrella triángulo	Multiescala 0.1s a 10 min	2 contactos NA y un polo común	24-48VDC/ 24-240VAC	\$ 440.400
LOV0643	TM-ST A440	Para arranque estrella triángulo	Multiescala 0.1s a 10 min	2 contactos NA y un polo común	382-440VAC	\$ 668.100

• Más de 40 funciones programables, programable con tecnología NFC y APP Lovato



TMD



TMST



TMP



TM M1 NFC

<b>TEMPORIZADORES ELECTRÓNICOS MODULARES. MONTAJE EN RIEL, AL REPOSO</b>						
LOV0909	TMD	Al Reposo multiescala multivoltaje	0.06 s a 180 s	1 contacto conmutado	24-240 VAC/DC	\$ 616.800

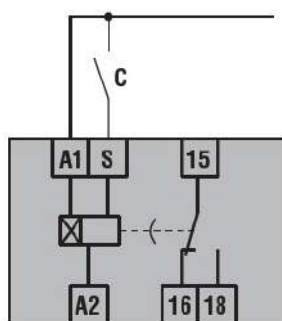

TM M1 NFC

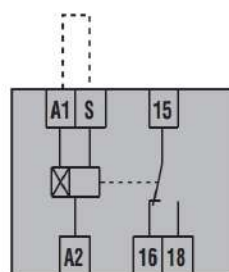

TMPL

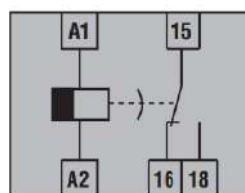

TMD

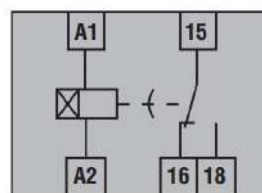

TMP



**RELÉS DE FALLA A TIERRA,  
RELÉS MONITORES DE TENSIÓN  
(VIGILANTES DE TENSIÓN)**



RM...



RT...



PMV95NFC



PMV 30



PMV50

CÓDIGO	REFERENCIA	DESCRIPCIÓN	PRECIO UNITARIO
--------	------------	-------------	-----------------

**RELÉ DE FALLA A TIERRA TIPO A - MONTAJE RIEL OMEGA 125/240/415 VAC IP20**

LOV0288	RM 415	Tensión de alimentación auxiliar 110-240-415 VAC, 110 - 125 VDC. Relé modular para montaje en riel, conexión a transformador externo serie RT... 1 umbral de disparo, 1 relé de salida con un contacto conmutado LED verde de señalización de alimentación (ON) LED rojo de señalización de disparo (TRIP) rearme automático o manual configurable set point regulable (I in): 0.025 - 25 A (25 - 250 A con multiplicador externo RX10) Tiempo de disparo regulable (+): 20 ms - 5 s indicación por LED	\$ 1.887.100
LOV0289	RT60	Transformador toroidal ventana: 60 mm de diámetro	\$ 963.100
LOV0290	RT80	Transformador toroidal ventana: 80 mm de diámetro	\$ 1.133.300
LOV0685	RT110	Transformador toroidal ventana: 110 mm de diámetro	\$ 1.413.800
LOV0686	RT210	Transformador toroidal ventana: 210 mm de diámetro	\$ 3.349.100

**RELÉS DE PROTECCIÓN SISTEMAS TRIFÁSICOS SIN CONTROL DE NEUTRO, AUTOALIMENTADOS, REARME AUTOMÁTICO**

LOV0548	PMV30 A240	208-240 VAC	Protege por: falta de fase, inversión de fase, subtensión	\$ 838.100
LOV0553	PMV30 A575	380-575 VAC		\$ 838.100
LOV0365	PMV50 A240	208-240 VAC	Protege por: falta de fase, inversión de fase, sobretensión y subtensión	\$ 855.800
LOV0366	PMV50 A575	380-575 VAC		\$ 855.800
LOV0363	PMV70 A240	208-240 VAC	Protege por: falta de fase, inversión de fase, sobretensión, subtensión y asimetría demasiado alta	\$ 1.323.200
LOV0364	PMV70 A575	380-575 VAC		\$ 1.323.200

**RELÉS DE PROTECCIÓN SISTEMAS TRIFÁSICOS CON O SIN CONTROL DE NEUTRO, AUTOALIMENTADOS, REARME AUTOMÁTICO**

LOV1131	PMV95N A240 NFC	208-240 VAC	Protege por: mínima y máxima tensión, mínima y máxima frecuencia, fallo de fase, fallo de neutro, error secuencia fases y asimetría. Programable por teléfono móvil o tableta con tecnología NFC y APP Lovato NFC	\$ 1.225.400
LOV1132	PMV95N A575 NFC	380-575 VAC		\$ 1.225.400

**PROTECCIÓN SISTEMAS MONOFÁSICOS, AUTOALIMENTADOS, REARME AUTOMÁTICO**

LOV0928	PMV55 A127	110 -127 VAC	Protege por: mínima y máxima tensión	\$ 811.000
LOV0668	PMV55 A240	208 - 240 VAC		\$ 811.000

**CARACTERÍSTICAS TÉCNICAS**

PROTECCIONES	PMV55 (Monofásico)	PMV30	PMV50	PMV70	PMV80	PMV95
Aparato autoalimentado de la red a controlar 50/60 Hz	X	X	X	X	X	X
Control de la tensión conectada	X	X	X	X	X	X
Fallo de fase si una de las TENSIONES es < 70% de la nominal		X	X	X	X	X
Tiempo de disparo de fallo de fase (60 ms)		X	X	X	X	X
Selector para la selección de la tensión nominal a controlar	X	X	X	X	X	X
Umbral de disparo por tensión MIN	X	X	X	X	X	X
Umbral de disparo por tensión MAX	X		X	X	X	X
Umbral de disparo por asimetría demasiado alta				X		X
Retardo de disparo 0.1 a 20 s.	X	X	X	X	X	X
Retardo de disparo MIN tensión y asimetría 0.1 a 20s.	X (Min tensión)			X	X	X
Retardo de "RESET" 0.1 a 20 s.	X	X	X		X	X
Salida contacto conmutado 8 A-250 VAC (AC1)	X	X	X	X	X	X
LED verde de señalización de presencia de tensión (intermitente cuando el valor esta fuera de límite)	X	X	X	X	X	X
LED rojo de señalización de presencia de tensión demasiado alta	X	X	X	X	X	X
LED rojo de señalización de presencia de tensión demasiado baja	X	X	X	X	X	X
LED rojo de señalización de asimetría demasiado alta				X	X	X
Programacion vía NFC						X

- Los relés son todos autoalimentados (con la misma tensión a controlar).
- La medida efectuada en TRMS permite un funcionamiento correcto del relé, aun en presencia de tensiones con altos contenidos de armónicos.

\* Producto bajo pedido

\*\* Producto última vez en lista de precios o hasta agotar inventarios

NU Producto Nuevo

**Conexión relé falla a tierra RM415**

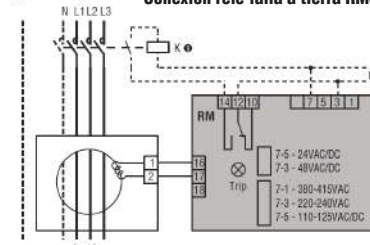

# FUENTES DE ALIMENTACIÓN CONMUTADAS Y CARGADORES DE BATERÍA

CÓDIGO	REFERENCIA	DESCRIPCIÓN	PRECIO UNITARIO
--------	------------	-------------	-----------------

CARGADORES DE BATERÍA CONMUTADOS PARA BATERÍAS DE PLOMO CON RELÉ DE ALARMA			
		Tensión salida	Corriente salida A
LOV0701	BCF 0450 12	12 Vdc	4.5 A
LOV0702	BCF 0250 24	24 Vdc	2.5 A

NOTA: ciclo de carga según el estándar DIN 41773

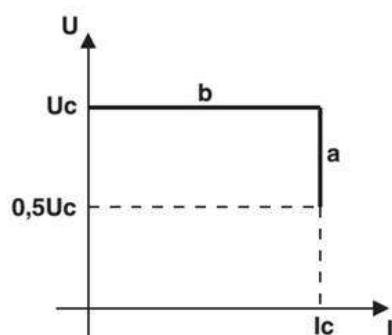

a - carga a corriente constante  
b - carga a tensión constante



BCF 0450 12



PSL1 060 24



PSL1 240 24



PSL1M01024



PSE1...

## FUENTE DE ALIMENTACIÓN MODULAR MONOFÁSICA, ALTA EFICIENCIA HASTA EL 89%

	Tensión de entrada multivoltaje / autoconfigurable	Tensión de salida, posible ajuste fino con el potenciómetro frontal	Amperaje	Conexión con más fuentes en paralelo	Material	Tensión OK, Salida
LOV0326	PSL1M 010 24	100-240 VAC	24 VDC	0.42	No	Plástico
LOV1426	PSE1 050 24	100-240 VAC	24 VDC	2,1	No	Plástico
LOV1427	PSE 110 02	100-240 VAC	24 VDC	5	No	Plástico

## FUENTES DE ALIMENTACIÓN MONOFÁSICAS, ALTA EFICIENCIA HASTA EL 92%

LOV0649	PSL1 060 24	100-240 VAC	24 VDC	2.5	No	Transistor
LOV0650	PSL1 120 24	115/230 VAC	24 VDC	5	Si	Metal
LOV0651	PSL1 240 24	115/230 VAC	24 VDC	10	Si	Metal

### CARACTERÍSTICAS GENERALES

- Ajuste fino de voltaje de salida con potenciómetro frontal
- Terminales de conexión de tornillo
- Grado de protección: IP20 en terminales

### INDICACIONES

- LED señal tensión demasiado baja
- LED señal alimentación

### PROTECCIONES (tecnología Fold Forward)

- Cortocircuito
- Sobrecarga
- Picos de tensión de entrada

\* Producto bajo pedido

\*\* Producto última vez en lista de precios o hasta agotar inventarios

NU Producto Nuevo

**SWITCHES**  
**FLOTADORES DE NIVEL**

**PARA AGUAS GRISES**

Se utilizan para el control civil e industrial de los niveles de agua gris, por ejemplo, el agua de lluvia, el agua subterránea o agua de refrigeración industrial. Están disponibles con cables de PVC o de Neopreno de diferentes longitudes.

- Material de cubierta de filtración: polipropileno
- Cable A05 VV-F3X1 (PVC) de 3, 10 y 15 m
- Cable H07 RN-F3X1 (Neopreno disponible con longitudes de 5, 10 y 20 m con mayor resistencia a grasas, aceites, productos químicos, jabones y rayos uv.
- Contacto con relé conmutado 10 (8) A250 VAC 50/60 Hz
- Máxima profundidad de instalación / Presión: 30 m / 3bar
- Temperatura de trabajo: 0...+50°C
- Grado de protección IEC: IP68. Clase de aislamiento: II.

**PARA AGUAS RESIDUALES**

Estos interruptores de boya se emplean en controles civiles e industriales de nivel de aguas residuales, p.e. alcantarillado o aguas residuales industriales.

- Ángulo de activación ±15°
- Contrapeso interno
- Material de cubierta de filtración: polipropileno- cable H07 RN-F3X1 (Neopreno) disponible con longitudes de 5, 10, 15 y 20 m
- Relé con contacto conmutado 10 (4) A250 VAC 50/60 Hz
- Máxima profundidad de instalación: 50 m
- Presión máxima: 5bar
- Temperatura de trabajo: 0...+50°
- Grado de protección IEC: IP68
- Clase de aislamiento: II

**LVFSN1B... PATENTADO**

Los interruptores de boya se componen de una carcasa de una sola pieza de polipropileno moldeado por soplado externo, con el contrapeso interno fijo situado en la zona de salida del cable. El contacto del regulador se posiciona en el centro de su propia cámara estanca. Esta está aislada de la carcasa externa mediante inyección de espuma de celdas cerradas. Esta solución aumenta aún más la protección contra filtraciones de humedad y aísla térmicamente la cámara estanca del contacto, lo que elimina la creación de condensación.

Certificaciones y conformidades  
Certificaciones obtenidas: TÜV. Conforme a las normas: IEC/EN 60730-1, IEC/EN 60730-2-15.

CODIGO	REFERENCIA	DESCRIPCION	PULSARIO	PRECIO
--------	------------	-------------	----------	--------

**SWITCHES FLOTADORES DE NIVEL TIPO BOYA AGUAS CLARAS O GRISES, CONTACTO 1NA+ 1NC (10 A), IP68, CONTRAPESO INCLUIDO, Función LLENADO O VACIADO, 3 BAR, 30 m DE PROFUNDIDAD**

		Material de cable	Longitud de cable (m)	
LOV0930	LVFSP1W03	PVC	3	\$ 101.800
LOV1035	LVFSP1W15	PVC	15	\$ 414.600
LOV0931	LVFSN1W05	NEOPRENO	5	\$ 179.100
LOV1034	LVFSN1W10	NEOPRENO	10	\$ 504.200
LOV1036	LVFSN1W20	NEOPRENO	20	\$ 862.400

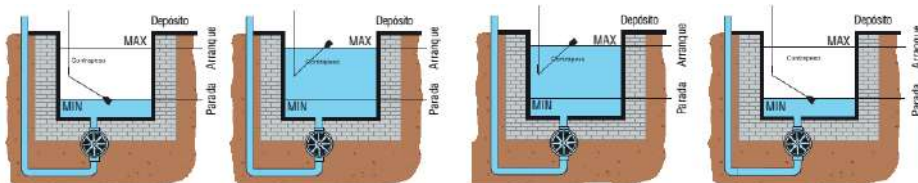

**Función de llenado**

Esta función se consigue mediante la conexión de los terminales negro y azul. El control de nivel cierra los contactos en el nivel mínima, y los abre cuando la boya llega a su nivel más alto. Los niveles MIN y MAX pueden ajustarse variando la distancia entre el contrapeso y la boya.

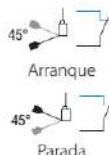

**Función de vaciado**

Esta función se consigue mediante la conexión de los terminales negro y marrón. El control de nivel cierra los contactos en el nivel máxima, y los abre cuando la boya llega a su nivel más bajo. Los niveles MIN y MAX pueden ajustarse variando la distancia entre el contrapeso y la boya.



**SWITCHES FLOTADORES DE NIVEL TIPO BOYA AGUAS NEGRAS, CONTACTO 1NA+ 1NC (10 A), IP68, CONTRAPESO INTERNO, Función de LLENADO O VACIADO, 5 BAR, 50 m DE PROFUNDIDAD**

		Material de cable	Longitud de cable (m)	
LOV1037	LVFSN1B05	NEOPRENO	5	\$ 773.000
LOV1038	LVFSN1B10	NEOPRENO	10	\$ 788.800
LOV1039	LVFSN1B15	NEOPRENO	15	\$ 1.131.200
LOV1040	LVFSN1B20	NEOPRENO	20	\$ 1.310.300

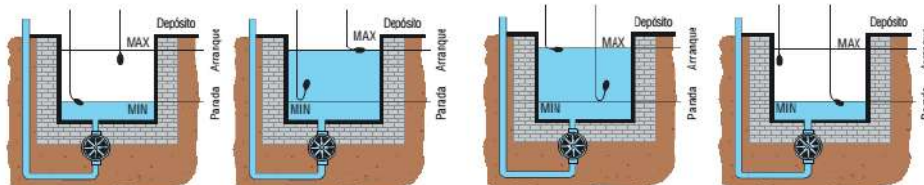

**Función de llenado**

Esta función se logra con dos boyas conectando los cables negro y azul. Los niveles MIN y MAX pueden ajustarse variando la posición de las boyas.

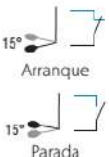

**Función de vaciado**

Esta función se logra con dos boyas conectando los cables negro y marrón. Los niveles MIN y MAX pueden ajustarse variando la posición de las boyas.

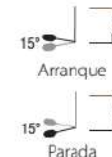

LVFS...1W...



LVFSN1B...



LVFSN1B...

# CONTROLADORES DE NIVEL POR Sonda RELÉS ALTERNADORES DE BOMBAS

CÓDIGO	REFERENCIA	DESCRIPCIÓN	PRECIO UNITARIO
--------	------------	-------------	-----------------

### CONTROL DE NIVEL POR ELECTRODOS PARA LÍQUIDOS CONDUCTIVOS

LOV0543	LVM25-240	Control de nivel multitensión para control de pozos y tanques de almacenamiento, alimentación de 24 a 240 V AC / DC, función de llenado o vaciado, función para llenado o vaciado para sondas de nivel MIN, MAX Y COMUN. Protegidos x varistor. Sensibilidad regulable 2.5 a 50 KΩ 1 salida a relé con 1 contacto conmutado de 8 A (AC1) Doble aislamiento entre alimentación, sonda y relé de salida. Posibilidad de usar con 2 o 3 sondas, o 1 sonda en tanques de material conductivos	\$ 540.700
LOV0731	LVM40-A240	Relé multifunción; función de llenado o vaciado con seguridad a lógica positiva; función de llenado o vaciado combinada con alarma de super MAX o super MIN; función de llenado o vaciado combinada con alternancia de 2 bombas; función combinada de llenado de tanque y de vaciado de pozo con alarma; función de reconocimiento de líquidos espumosos; 1 salida a relé con 1 contacto NA de 8 A para comando de bomba y 1 salida a relé con 1 contacto conmutado de 8 A para alarma de nivel super MIN y super MAX o para alternancia de bomba principal y de emergencia. Tensión de alimentación de 220-240 VAC	\$ 1.315.700
LOV0759	LVM40-A127	LVM40-A240 con tensión de alimentación de 110 a 120 VAC	\$ 1.315.700



LVM 25...

### SONDA Y PORTA ELECTRODO PARA CONTROLES DE NIVEL

LOV0285	SN1	Sonda unipolar para el control de nivel de pozos o tanques de almacenamiento. Consta de: 1 electrodo en acero inoxidable AISI 303, de un portaelectrodo en material plástico (PPOX) y de un prensacable. Longitud electrodo: 100 mm. Sección máxima del cable de conexión: 2.5 mm <sup>2</sup>	\$ 64.600
LOV0513	SCM04	Sonda unipolar para uso en el control de nivel de calderas, autoclaves y en general donde existan condiciones de presión (10 bar máx.) y alta temperatura (+100°C máx.). Consta de: un electrodo en acero inoxidable AISI 330, montado en un cuerpo en óxido de aluminio y de un soporte metálico roscado 3/8" GAS	\$ 370.900



SN1

### RELÉ ALTERNADOR DE BOMBAS, MOTORES, COMPRESORES, GENERADORES

LOV0287	LVMP10-A240	Para alternar funcionamiento de sistemas (primario y reserva) de 2 bombas, compresores, generadores o equipos varios, que actúen sobre un mismo sistema; diseñado para balancear el tiempo de funcionamiento de los dos equipos, 220 - 240 VAC, 2 salidas a relé con 1 contacto N/A, 8 A (AC1).	\$ 876.900
---------	-------------	---	------------

### ALGUNAS SUSTANCIAS LIQUIDAS ADMITIDAS PARA Sonda DE NIVEL

Tipo de líquido	Resistividad kΩ[cm]	Tipo de líquido	Resistividad kΩ[cm]
Agua potable	5-10	Leche	1
Agua de pozo	2-5	Suero de leche	1
Agua de río	2-15	Zumo de fruta	1
Agua lluvia	15-25	Zumo vegetal	1
Aguas residuales	0.5-2	Sopa	1
Agua de mar	0.03	Vino	2.2
Agua salada	2.2	Cerveza	2.2
Agua dura	5	Café	2.2
Agua clorada	5	Espuma de jabón	18
Agua condensada	18		

### SUSTANCIAS LIQUIDAS NO ADMITIDAS

Tipo de líquido
Agua desmineralizada
Agua desionizada
Whisky
Benzina
Aceite
Gas líquido
Parafina
Disolvente de Etileno
Pintura
Líquido con alto % de alcohol

**NOTA:** Cuando se usa un tanque de material conductivo, la terminal común de los controladores de nivel puede ser conectada directamente al tanque sin usar sonda.

#### Función de llenado vaciado 3 sondas

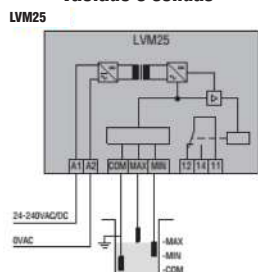

#### Conexión con 2 sondas

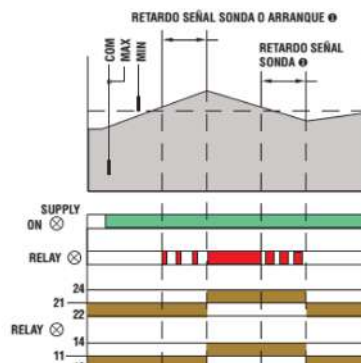





## Energía

### Gestión energética

10-48 - 10-77

Controles automáticos para la corrección del factor de potencia, relés correctores para el factor de potencia	10-49	Instrumentos digitales de medida Medidores digitales, analizadores de redes pantalla LCD	10-54/ 10-55 10-56 / 10-60
Módulos tiristores para uso con relé corrector de factor de potencia DCRG8F	10-50	Contadores de energía digitales Módulos para transferencias automáticas	10-61 / 10-62 10-63
Conexión al controlador de factor de potencia automático DCRG8F a través de RS485	10-51	Módulos para el control de grupos electrógenos, transferencias y sincronismos	10-64 - 10-65
Relés correctores para F.P. características técnicas	10-52	Módulos de expansión EXP... y accesorios para equipos expandibles montaje en puerta	10-66
Contactores para la corrección del factor de potencia	10-53	Transformadores de corriente serie DM Programas y aplicaciones, gestión energética	10-67 / 10-68 10-69/ 10-77



INGRESA A

[www.laumayer.com](http://www.laumayer.com)

PARA CONOCER DETALLES

Las fotografías de esta sección son de uso informativo.

CÓDIGO	REFERENCIA	DESCRIPCIÓN	PRECIO UNITARIO
<b>RELÉ CORRECTOR DEL FACTOR DE POTENCIA</b>			
LOV0791	DCRL5	Relé corrector 5 pasos integrados, con 1 ranura para módulo de expansión EXP enchufable (no incluido), rango de medida 50 - 720 VAC L-L, marco 96x96, detalle de armónicos hasta el 15°, IP54	8 \$ 1.347.600
LOV0859	DCRL8	Relé corrector 8 pasos integrados, con 2 ranuras para módulos de expansión enchufables (no incluidos), rango de medida 50 - 720 VAC L-L, marco 144x144, detalle de armónicos hasta el 15°, IP65	14 \$ 2.147.700
LOV0792	DCRG8	Relé corrector 8 pasos, con 4 ranuras para módulos de expansión enchufables (no incluidos), rango de medida 50 - 720 VAC L-L, control de voltaje 3Ph +N, corriente 1 o 3 Ph, detalle de armónicos hasta el 31, funciones de analizador de redes, 3 entradas de corriente independientes, IP65, marco 144 x 144, Posibilidad de arquitectura maestro-esclavo hasta 8 esclavos	16 \$ 4.123.800
LOV1325	DCRG8IND	Relé corrector 8 pasos salidas rele para correccion de factor de potencia reactiva capacitiva, con 4 ranuras para módulos de expansión enchufables (no incluidos), rango de medida 50 - 720 VAC L-L, control de voltaje 3Ph +N, corriente 1 o 3 Ph, detalle de armónicos hasta el 31, funciones de analizador de redes, 3 entradas de corriente independientes, IP65, marco 144 x 144, Posibilidad de arquitectura maestro-esclavo hasta 8 esclavos.	18 \$ 5.754.100
LOV1324	DCRG8F	Relé corrector 8 pasos estaticos para correccion dinamica de factor de potencia, apto para controlar modulos Tiristores tipo DCTL por medio de salidas estaticas o por comunicacion RS-485, con 4 ranuras para módulos de expansión enchufables (no incluidos), rango de medida 50 - 720 VAC L-L, control de voltaje 3Ph +N, corriente 1 o 3 Ph, detalle de armónicos hasta el 31, funciones de analizador de redes, 3 entradas de corriente independientes, IP65, marco 144 x 144, Posibilidad de arquitectura maestro-esclavo hasta 8 esclavos	24 (Estáticos) BAJO CONSULTA



DCRL5



DCRL8



CX01

### MÓDULOS DE EXPANSIÓN Y ACCESORIOS

LOV0793	EXP1006	Módulo de expansión para DCRL, DCRG, 2 salidas de relé para incremento de 2 pasos, aplicaciones hasta 480 Vac AC15	\$ 324.900
LOV0908	EXP1007	Módulo de expansión para DCRL, DCRG, 3 salidas de relé para incremento de 3 pasos, aplicaciones hasta 480 Vac AC15	\$ 782.100
LOV0781	CX01	Cable para conexión de equipos con puerto óptico frontal a PC, para programación, descarga de datos, diagnóstico y actualización de firmware	\$ 1.199.500
LOV0867	CX02	Conexión Wi-Fi de equipos con puerto óptico frontal a PC, Smartphone y tablet, para programación, descarga de datos, diagnóstico, supervisión y actualización de firmware	\$ 3.224.100
LOV1336	NTC01	Sensor de temperatura externa	\$ 184.300



CX02

#### NOTA:

- Para comunicaciones, entradas, salidas y accesorios, ver módulos EXP en la sección lovato pag 54
- Para contactores corrección FP en la sección lovato pag 43
- Puerto óptico frontal para configuración y supervisión desde PC con llave USB CX01 o Wi-Fi CX02, desde tablet o smartphone, con la APP gratuita SAM1 para Android o iOS, usando llave Wi-Fi CX02

Conexión DCRL + EXP1006 instalado con contactores BFK.

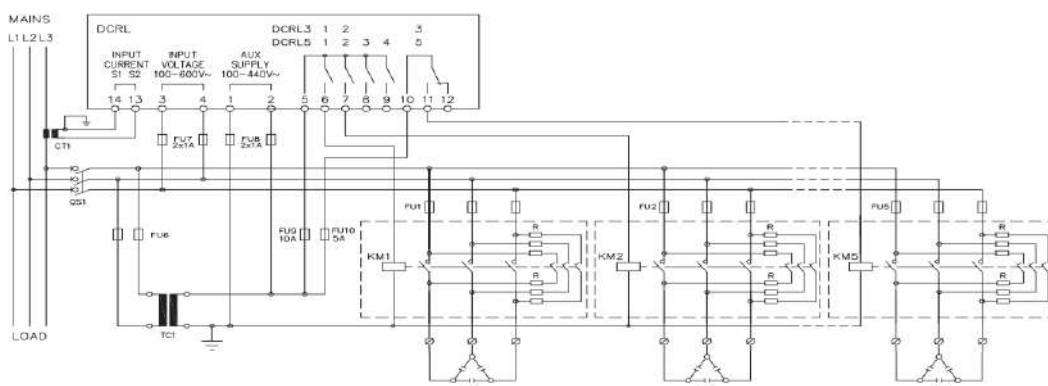



DCTL...



EXC1042



EXP8003

CÓDIGO	REFERENCIA	DESCRIPCIÓN	PRECIO UNITARIO
--------	------------	-------------	-----------------

### VERSIONES CON TENSIÓN NOMINAL 400VAC.

* LOV1326	DCTLA4000075	Módulo tiristor de 7.5kvar a 400VAC	BAJO CONSULTA
* LOV1327	DCTLA4000150	Módulo tiristor de 15kvar a 400VAC	BAJO CONSULTA
* LOV1328	DCTLA4000300	Módulo tiristor de 30kvar a 400VAC	BAJO CONSULTA
* LOV1329	DCTLA4000500	Módulo tiristor de 50kvar a 400VAC	BAJO CONSULTA
* LOV1330	DCTLA4001000	Módulo tiristor de 100kvar a 400VAC	BAJO CONSULTA

### VERSIONES CON TENSIÓN NOMINAL 400...480VAC.

* LOV1331	DCTLA4800090	Módulo tiristor de 9kvar a 480VAC	BAJO CONSULTA
* LOV1332	DCTLA4800180	Módulo tiristor de 18kvar a 480VAC	BAJO CONSULTA
* LOV1333	DCTLA4800360	Módulo tiristor de 36kvar a 480VAC	BAJO CONSULTA
* LOV1334	DCTLA4800600	Módulo tiristor de 60kvar a 480VAC	BAJO CONSULTA
* LOV1335	DCTLA4801200	Módulo tiristor de 120kvar a 480VAC	BAJO CONSULTA

### ACCESORIOS PARA DCTL

LOV0951	EXC1042	Tarjeta de comunicación RS-485	\$ 803.500
* LOV1336	NTC01	Sensor de temperatura remoto 3m	\$ 184.300
LOV0781	CX01	Cable para conexión de equipos con puerto óptico frontal a PC, para programación, descarga de datos, diagnóstico y actualización de firmware	\$ 1.199.500
LOV0867	CX02	Conexión Wi-Fi de equipos con puerto óptico frontal a PC, Smartphone y tablet, para programación, descarga de datos, diagnóstico, supervisión y actualización de firmware	\$ 3.224.100

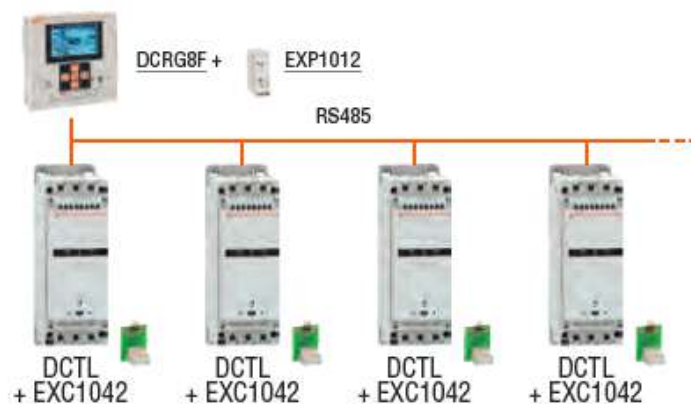

Alternativamente al comando estándar de salidas estáticas, los módulos de tiristores tipo DCTL se pueden conectar al controlador de factor de potencia automático tipo DCRG8F con Puerto opcional RS485 (código EXC1042), obteniendo un sencillo y cableado lineal.

En esta configuración, es posible monitorear desde el controlador DCRG8F el estado y las medidas de cada módulo DCTL como potencia escalonada, corrientes, armónicos, temperatura, horas de trabajo, etc.

\* Producto bajo pedido

\*\* Producto última vez en lista de precios o hasta agotar inventarios  
NU Producto Nuevo

# CONEXIÓN AL CONTROLADOR DE FACTOR DE POTENCIA AUTOMÁTICO DCRG8F A TRAVÉS DE RS485

## Características generales

- Adecuado para corrección dinámica (rápida) del actor de potencia
- Operación silenciosa
- Conmutación por cruce por cero
- Monitoreo y protección de la corriente, potencia y corriente armónicos del banco de condensadores: gracias a la presencia de transformadores de corriente integrados, es posible monitorear y proteger el banco de condensadores contra sobrecorrientes causadas por eventos como la distorsión de la forma de onda de voltaje. También es posible monitorear las mediciones eléctricas del banco de condensadores tales como los voltajes trifásicos de potencia residual y corrientes, temperaturas, THDI, horas de la mañana, etc ...
- Protección contra sobrecalentamiento mediante sensor y entrada integrados para el sensor de temperatura externo opcional NTC01 para la medida de la temperatura en la zona de instalación de los condensadores
- Listo para trabajar sin necesidad de programación cuando es usado con características estándar
- Conectividad NFC para configuración y programación de parámetros de los umbrales de protección (sobretensión, sobrecorriente, sobretensión, ...) con la App Lovato libremente descargable desde Google Play Store y App Store
- Puerto óptico para programación y diagnóstico con software y aplicación, conexión con USB Llave (CX01) o Llave Wi-Fi (CX02)
- Circuito de mando realizado por señal de 8 ... 30VDC o contacto seco (que permite ahorrar el uso de una fuente de alimentación)

- Tarjeta de comunicación RS485 opcional (código EXC1042) para el comando y monitoreo del factor de potencia con tipo de controlador DCRG8F; desde la pantalla de DCRG8F es también posible controlar el estado y las medidas (temperatura, potencia, ...) de cada DCTL
- 1 salida de relé programable con contacto conmutador para la señalización de alarmas o mando del ventilador
- Posibilidad de instalar los módulos tiristores DCTL en ambos osición vertical y horizontal sin reducción de potencia, gracias a los ventiladores incorporados
- Monitorización del funcionamiento de los ventiladores con medida analógica de la corriente a través del sensor integrado, que permite controlar el estado del ventilador y reconocer automáticamente cualquier falla como atasco o desconexión
- Conexiones de potencia con terminales de doble tornillo (para tamaños hasta 60 kvar), lo que simplifica el cableado, en particular para la conexión de más módulos de tiristores en paralelo; está también es posible decidir cablear o no la fase central según el diseño del panel de corrección del factor de potencia
- Fijación en panel con tornillo o sobre riel DIN con el accesorio opcional EXP8003 (solo para tamaños hasta 60 kvar).

## Características operativas

- Potencia de los pasos:
- 7.5, 15, 30, 50 y 100kvar a 400VAC
  - 9, 18, 36, 60 y 120 kvar a 480 VCA
  - 30, 50 y 100 kvar a 600 ... 690 VCA
- Tensión nominal de funcionamiento:
- 400VAC (IEC y cULus) para versión DCTLA400 ...

- 400 ... 480VAC (IEC y cULus) para versión DCTLA480 ...
  - 600 ... 690VAC (IEC), 600VAC (cULus) para la versión DCTLA690 ...
  - Frecuencia nominal 50 / 60Hz
  - Tensión de alimentación auxiliar: 100 ... 240VAC  $\pm$  10%
  - Circuito de mando: 8 ... 30VDC o contacto seco o RS485 conexión desde el controlador DCRG8F
  - Fases controladas: 2
  - Ventilación forzada y monitorizada desde la lógica de control
  - Temperatura de funcionamiento: -20 ... + 45 ° C (hasta 55 ° C con reducción de potencia)
- INDICACIONES
- LED POWER: presencia de suministro
  - LED FALLO: alarma activa (n ° parpadeos = tipo de alarma)
  - LED ENCENDIDO: comando activo

## Certificaciones y cumplimiento:

- Certificaciones obtenidas: cULus.  
Cumple con los estándares: IEC / EN / BS 60947-4-3, IEC / EN / BS 61000-6-2, IEC / EN / BS 61000-6-4.

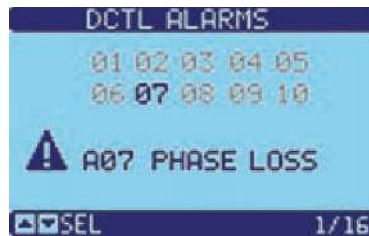
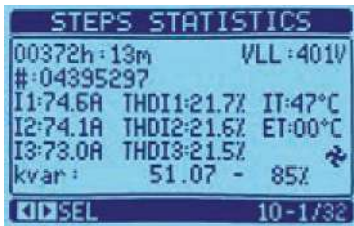

## Conexiones de alimentación con abrazaderas de doble borne

Los módulos de tiristores tipo DCTL hasta 60kvar están provistos con conexiones de tipo abrazaderas de doble borne lo que permite simplificar el cableado, en particular cuando es necesario conectar más módulos de tiristores en paralelo.

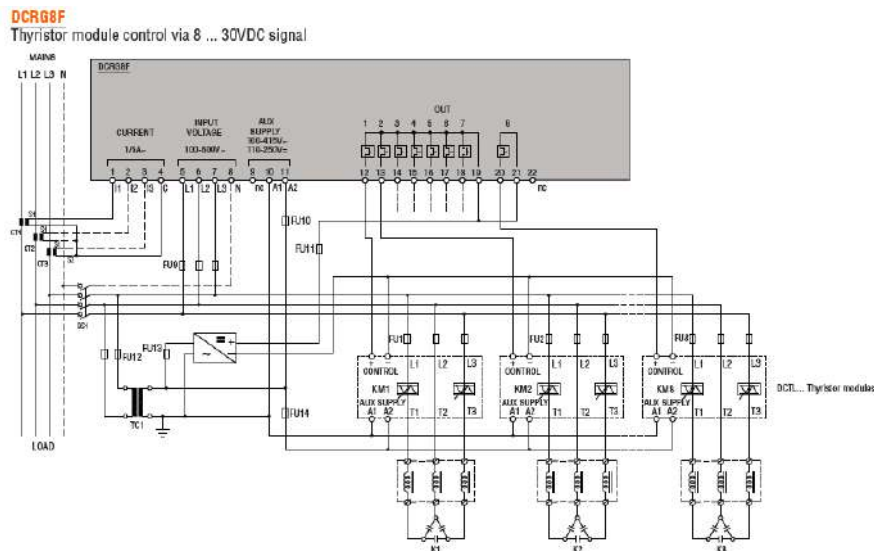

# RELÉS CORRECTORES PARA F.P.

## CARACTERÍSTICAS TÉCNICAS



CARACTERÍSTICAS	DCRL5	DCRL8	DCRG8
<b>PANEL FRONTAL</b>			
Display	LCD íconos, retroiluminado	LCD íconos, retroiluminado	LCD gráfico, retroiluminado
Dimensiones	96x96 mm	144x144 mm	144x144 mm
Grado de protección	IP54	IP65	IP65
<b>FUNCIONES DE CONTROL</b>			
Reconocimiento automático del flujo de corriente	X	X	X
Operación en los 4 cuadrantes	X	X	X
Arquitectura maestro-esclavo			X
Entrada independiente de tensión	X	X	X
Control de tensión	2 ph	2 ph	3 ph
Entrada de corriente	1 ph	1 ph	1 o 3 ph
Uso para media tensión	X	X	X
Sensor temperatura embebido	X	X	X
Entrada para sensor de temperatura remoto			X
Interface comunicación RS232	EXP1011	EXP1011	EXP1011
Interface comunicación USB	EXP1010	EXP1010	EXP1010
Interface comunicación RS485	EXP1012	EXP1012	EXP1012
Interface comunicación Ethernet con servidor Web		EXP1013	EXP1013
Interface comunicación Profibus			EXP1014
Interface comunicación celular GSM/GPRS envío de SMS y e-mail			EXP1015
Puerto frontal óptico USB	CX01	CX01	CX01
Puerto frontal óptico Wi-Fi	CX02	CX02	CX02
Función de setup automática (ajustable)	X	X	X
Función de auto ajuste para fácil lectura del CT	X	X	X
Software de setup y prueba	Xpress / SAM1	Xpress / SAM1	Xpress / SAM1
Software de supervisión remoto	Synergy	Synergy	Synergy
Reloj de tiempo real con respaldo de batería			X
Setpoint Cos $\phi$ diferente en co-generación	X	X	X
Setpoint Tan $\phi$			X
Pasos	5 base 7 con EXP1006 8 con EXP1007	8 base, 10,11,12,13, 14 con EXP	8 base 10,12,14,16 con EXP
<b>MEDICIONES</b>			
Medición instantánea del desplazamiento factor de potencia (COS $\phi$ )	X	X	X
Medición del FP instantáneo y promedio semanal	X	X	X
Tensión nominal de medición	600 VAC máx.	600 VAC máx.	600 VAC máx.
Rango de medición de tensión	50-720 VAC	50-720 VAC	50-720 VAC
Medición de tensión y corriente	X	X	X
Potencia reactiva total	X	X	X
Sobrecarga del condensador	X	X	X
Potencia activa y aparente			X
Análisis detallado de armónicos de tensión y corriente	Detallado hasta 15°	Detallado hasta 15°	Detallado hasta 31°
Valor del paso "VAR"	X	X	X
Número de suicheos por paso	X	X	X
Máximo valor de corriente y tensión	X	X	X
Máximo valor de sobrecarga del condensador	X	X	X
Máximo valor de temperatura en condensador			X (con EXP1004)
Temperatura del cuadro eléctrico	X	X	X
Corriente reactiva para alcanzar el setpoint	X	X	X
Formas de onda de voltaje y corriente almacenados con eventos de sobrecarga			X
<b>PROTECCIONES</b>			
Tensión demasiado alta o baja	X	X	X
Corriente demasiado alta o baja	X	X	X
Sobre compensación	X	X	X
Infra compensación	X	X	X
Sobrecarga del condensador	X	X	X
Sobrecarga del condensador sobre las tres fases			X
Sobre temperatura	X	X	X
Micro interrupciones en la red	X	X	X
Falla del banco de condensadores	X	X	X
Nivel máximo de distorsión armónica	X	X	X
Alarmas programables por usuario (habilitar, retardo de activación, activación de relé, etc.)	X	X	X

# CONTACTORES PARA LA CORRECCIÓN DEL FACTOR DE POTENCIA

CÓDIGO	REFERENCIA	DESCRIPCIÓN	PRECIO UNITARIO
--------	------------	-------------	-----------------

## CONTACTORES PARA LA CORRECCIÓN DEL FACTOR DE POTENCIA

		kVar a 220 VAC	kVar a 440 VAC	kVar a 690 VAC	Tensión de la Bobina	Contacto Auxiliar		
LOV0956	BFK0910A22060	4.5	9	10	220 VAC	1 NA	\$ 286.700	
LOV0957	BFK1210A22060	7	14	16		1 NA	\$ 306.400	
LOV0958	BFK1810A22060	9	17	20		1 NA	\$ 367.900	
LOV0959	BFK2600A22060	11	22	25		-	\$ 465.800	
LOV0960	BFK3200A22060	14	27.5	30		-	\$ 553.700	
LOV0961	BFK3800A22060	17	33	36		-	\$ 670.200	
LOV0962	BFK5000A22060	22	41	46		-	\$ 949.500	
LOV0963	BFK6500A22060	26	50	56		-	\$ 1.066.100	
LOV0964	BFK8000A22060	30	56	65		-	\$ 1.182.000	
LOV1210	BFK11500A22060	45	85	135		-	\$ 1.807.000	
LOV1429	BFK15000A22060	50	115	150		-	\$ 3.797.000	
LOV0966	BFK0910A12060	4.5	9	10		120 VAC	1 NA	\$ 286.700
LOV0967	BFK1210A12060	7	14	16			1 NA	\$ 306.400
LOV0968	BFK1810A12060	9	17	20			1 NA	\$ 367.900
LOV0969	BFK2600A12060	11	22	25			-	\$ 465.800
LOV0970	BFK3200A12060	14	27.5	30	-		\$ 553.700	
LOV0971	BFK3800A12060	17	33	36	-		\$ 670.200	
LOV0972	BFK5000A12060	22	41	46	-		\$ 949.500	
LOV0973	BFK6500A12060	26	50	56	-		\$ 1.066.100	
LOV0974	BFK8000A12060	30	56	65	-		\$ 1.182.000	
LOV1211	BFK11500A12060	45	85	135	-		\$ 1.807.000	
LOV1431	BFK15000A12060	50	115	150	-		\$ 3.797.000	



BFK...

## BLOQUES DE CONTACTO AUXILIAR PARA CONTACTORES BFK

		Contactos disponibles	Montaje sobre contactor	
LOV1262	BFX1211	1NA + NC	Lateral (BFK00 - BFK150)	\$ 117.900
LOV0217	11G481/02/+G483	2NC	Lateral (BFK00 - BFK150)	\$ 98.500

## KITS PARA ENSAMBLAR CONTACTORES PARA LA CORRECCIÓN DEL FACTOR DE POTENCIA

		Para contactor	
LOV0283	G460	BF09 10A - BF12 10A - BF18 10A - BF26 00A - BF32 00A - BF38 00A	\$ 217.700
LOV0976	BFX10K3	BF50 00A - BF65 00A - BF80 00A	\$ 390.200
LOV1236	BFX10K4	BF95 00A - BF115 00A - BF150 00A	\$ 487.600



KIT

### Características:

- Vida eléctrica  $\geq 400.000$  ciclos
- Frecuencia de maniobra  $\leq 120$  ciclos/h
- Incluye resistencias limitadoras de precierre
- Los contactos de conexión de las resistencias limitadoras se cierran sólo durante el tiempo necesario para limitar el pico de corriente inicial y después se abren, evitando la presencia de corrientes residuales en las resistencias y alargando la vida útil del contactor

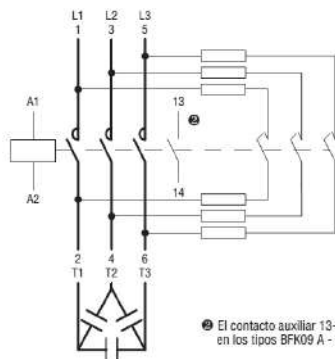

● El contacto auxiliar 13-14 solo se encuentra en los tipos BFK09 A - BFK12 A - BFK18 A.

\* Producto bajo pedido

\*\* Producto última vez en lista de precios o hasta agotar inventarios

NU Producto Nuevo



CÓDIGO	REFERENCIA	DESCRIPCIÓN	PRECIO UNITARIO
<b>INSTRUMENTOS DIGITALES DE MEDIDA, CON FUNCIONES DE PROTECCIÓN PROGRAMABLES, SALIDA DE RELÉ PARA DISPARO (NC/NA) POR MÁX Y/O MÍN</b>			
LOV0688	DMK-10-R1	Multímetro digital trifásico, tensión de medida 15-660 VAC. Tensión auxiliar de alimentación 220-240 VAV. Relación de transformador de voltaje programable 1-500. Medidas visualizadas: 3 Tensiones de fase-neutro 3 tensiones fase-fase 3 Tensiones máx. y 3 min. de fase-neutro 3 tensiones máx. y 3 min. fase-fase (Ver tabla de características técnicas Multímetros) Amperímetro digital trifásico. Rango de medición de corriente 0.05 - 5.75 A.	\$ 1.248.900
LOV0760	DMK-70-R1	Voltímetro/Relé de protección digital trifásico Tensión de medida 15-660 VAC. Tensión auxiliar de alimentación 220-240 VAC. Relación de transformador de voltaje programable 1-500. Medidas visualizadas: 3 Tensiones de fase-neutro / 3 tensiones fase-fase 3 Tensiones máx. y 3 min. de fase-neutro / 3 tensiones máx. y 3 min. fase-fase Medida del verdadero valor eficaz / Memorización de los valores de máx. y mín. 1 salida de relé con 1 contacto conmutado Cuerpo modular DIN 43880 (3 módulos) Protección por pérdida de fase / Protección por min y max voltaje Protección por asimetría / Protección por secuencia de fase Protección por min y max frecuencia (Ver tabla de características técnicas Multímetros)	\$ 1.219.300
LOV1252	DMK-11-R1	Amperímetro digital trifásico. Rango de medición de corriente 0.05 - 5.75 A. Tensión auxiliar de alimentación 220/240 VAC. Configuración programable primario del TC: 5 - 10.000 A. Medidas visualizadas: 3 corrientes de fase / 3 corrientes máx y 3 min de fase Salida a relé con disparo temporizado entre 0.5 y 900 seg programable Disparo por valores máximos y/o mínimos (Ver tabla de características técnicas Multímetros)	\$ 1.248.900
LOV1253	DMK-15-R1	Voltímetro, amperímetro y vatímetro trifásico; tensión auxiliar de alimentación: 220 - 240 VAC; configuración relación: Relación de transformación de tensión configurable (T/P): 1 - 500 Transformador de corriente: 5 - 10.000 A Medidas visualizadas: 3 Tensiones de fase-neutro / 3 tensiones fase-fase / 3 corrientes de fase 3 potencias activas de fase y 1 total Memorización de valores máximos y mínimos de las medidas. (Ver tabla de características técnicas Multímetros) Salida a relé con disparo temporizado entre 0.5 y 900 seg programable	\$ 1.886.700
LOV0676	DMK-16-R1	Multímetro digital trifásico, 72 variables, 96x48. Alimentación 220 - 240 VAC Salida a relé con disparo temporizado entre 0 seg y 900 s programable, disparo por valores máximos y/o mínimos. (Ver tabla de características técnicas Multímetros)	\$ 2.257.600

Medidas efectuadas en TRMS (Valor eficaz)



DMK-10...



DMK-16-R1



DMK-70-R1

# CARACTERÍSTICAS TÉCNICAS

## INSTRUMENTOS DIGITALES DE MEDIDA

CARACTERÍSTICAS TÉCNICAS	DMK-15	DMK-10-R1	DMK-70-R1	DMK-11-R1	DMK-16-R1
<b>MEDIDAS INSTANTÁNEAS</b>					
Voltaje (fase-fase, sistema)	X	X	X		X
Corriente por fase	X			X	X
Potencias activas (fases y total)	X				X
Potencias reactivas (fases y total)					X
Potencia aparente (fase y total)					X
Factor de potencia por fase					X
Frecuencia					X
Energía activa (kWh)					X
Energía reactiva (kVArh)					X
Cuenta horas					X
<b>VALORES MÁXIMOS Y MÍNIMOS INSTANTÁNEOS Y MEMORIZADOS</b>					
Tensiones máx y mín (fase, fase-fase)	X	X	X		X
Corriente máx y mín (fase)	X			X	X
Potencia activa máxima y mín (fases y total)	X				X
Potencia reactiva máxima y mínima (fases y total)					X
Potencia aparente máxima y mínima (fases y total)					X
Factor de potencia mínima y máxima					X
Frecuencia máxima y mínima					X
<b>FUNCIONES DE PROTECCIÓN PROGRAMABLES DISPARO DE RELÉ (NC/NA) DMK..-R1</b>					
Ausencia de fase: OFF / 5-85%		X	X		X
Máxima tensión: OFF / 102-120%		X	X		X
Mínima tensión: OFF / 70-98%		X	X		X
Asimetría de tensión: OFF / 2-20%		X	X		X
Secuencia de fase: OFF / L1-L2-L3 / L3-L2-L1		X	X		X
Frecuencia máxima: OFF/ 101-110%		X	X		
Frecuencia mínima: OFF / 90-99%		X	X		
Ausencia de corriente: X (OFF / 5-98%)				X	X (OFF / 5-98%)
Máxima corriente: OFF / 102-200%				X	
Máxima corriente de disparo instantáneo: OFF / 110-600%				X	
Mínima corriente: OFF 5-98%				X	
Máximo factor de potencia: 0,1-1.00					
Mínimo factor de potencia: 0,1-1.00					
Tiempos de retardo configurables para las medidas 0.5 - 900 s 0.5 - 900 s 0.0 - 900 s		0.5 - 900 s	0.0 - 900 s	0.5 - 900 s	0.0 - 900 s
<b>TIPO DE MONTAJE</b>					
Empotrable	X	X		X	X
Riel DIN			X		
<b>SALIDA PROGRAMABLE A RELÉ</b>					
Relé: 8 A/250 V AC1		X	X	X	X
Contacto: NA / NC		X	X	X	X
Vida eléctrica (operaciones): 100.000		X	X	X	X
Vida mecánica (operaciones): 30'000.000		X	X	X	X

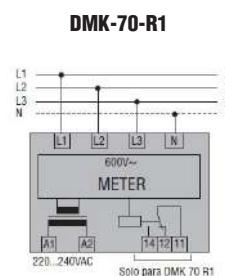
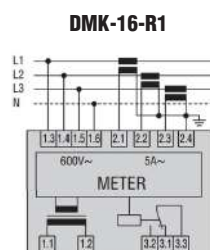
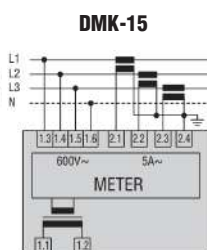
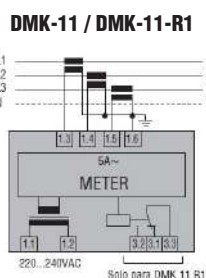
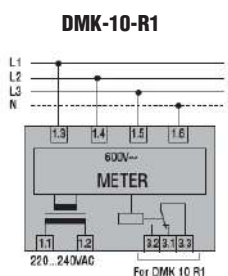



# MEDIDORES DIGITALES, ANALIZADORES DE REDES PANTALLA LCD

CÓDIGO	REFERENCIA	DESCRIPCIÓN	PRECIO UNITARIO
--------	------------	-------------	-----------------

### MULTÍMETRO DIGITAL PANTALLA LCD

LOV0892	DMG600	Multímetro digital, 315 parámetros, 96x96 mm pantalla LCD de iconos retroiluminada de 72x 46 mm, puerto óptico frontal, con 1 ranura para módulo de expansión EXP enchufable (no incluido), TENSIÓN auxiliar de alimentación 100-440 VAC / 120-250 VDC, análisis detallado de armónicos hasta 15°, puerto óptico frontal para configuración y supervisión desde PC con llave USB CX01 o Wi-Fi CX02, desde tablet o smartphone, con la APP gratuita SAM1 para Android o iOS usando llave Wi-Fi CX02	\$ 1.388.300
LOV0863	DMG610	DMG600 + puerto RS485, Modbus RTU o ASCII incluido, con 1 ranura para módulo de expansión EXP enchufable (no incluido)	\$ 1.889.100
LOV1276	DMG615	DMG600 + puerto RS485, Modbus RTU o ASCII incluido, con 1 ranura para módulo de expansión EXP enchufable (no incluido), precisión de la medida clase 0.5	\$ 2.033.900
** LOV0545	DMG800	Multímetro digital, 344 parámetros, 96 x 96 mm, pantalla LCD 128 x 80 pixel. Tensión de medida 20-830 VAC (opción de usar TV para sistemas de media y alta tensión). Tensión auxiliar de alimentación 90-484 VAC /93-300 VDC. Con 4 ranuras para módulos de expansión EXP enchufables (no incluidos), análisis detallado de armónicos hasta el 32°	\$ 2.725.300
** LOV0615	DMG900	Multímetro digital, 590 parámetros, 96 x 96 mm, pantalla TOUCH SCREEN 128 x 80 pixel. Tensión de medida 20-830VAC (opción de usar TV para sistemas de media y alta tensión). Tensión auxiliar de alimentación 90-484 VAC /93-300VDC. Con 4 ranuras para módulos de expansión EXP enchufables (no incluidos), análisis detallado de armónicos hasta el 63°	\$ 4.739.000



DMG 600



DMG 800

### MULTÍMETRO DIGITAL PANTALLA LCD, MONTAJE EN RIEL

LOV0925	DMG110	Multímetro digital, 315 parámetros, montaje en riel, tensión de medida 50-720 VAC (opción de usar TV para sistemas de media y alta tensión). Tensión auxiliar de alimentación 100 - 240 VAC / 120-250 VDC, análisis detallado de armónicos hasta 15°, puerto RS485 incluido	\$ 3.123.100
---------	--------	---	--------------

**NOTA:**

Para comunicaciones, memoria, entradas salidas y accesorios, en la sección lovato pag 10-68



DMG 900



DMG 110

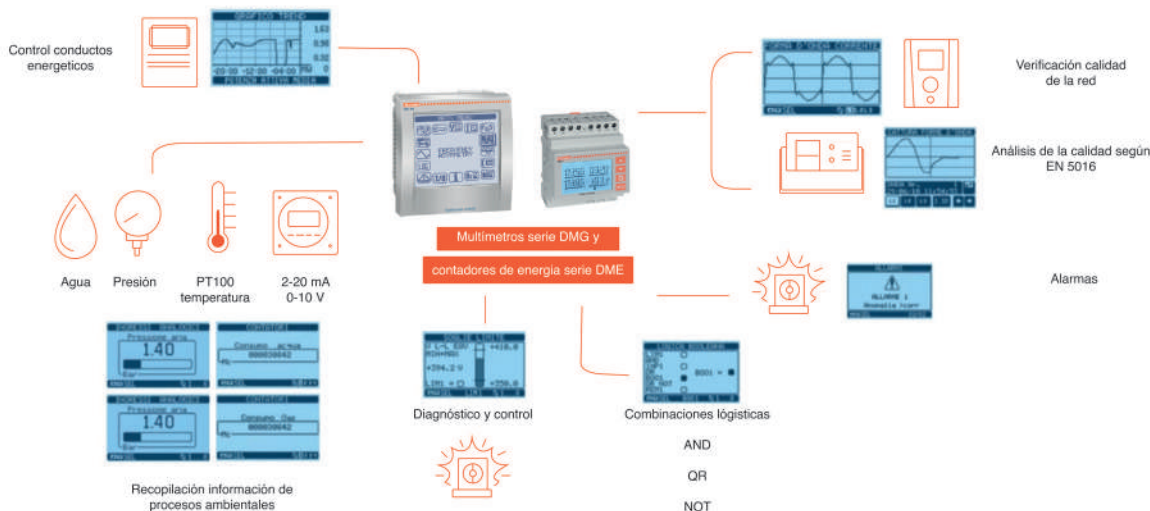

\* Producto bajo pedido

\*\* Producto última vez en lista de precios o hasta agotar inventarios

NU Producto Nuevo

# MEDIDORES DIGITALES, ANALIZADORES DE REDES PANTALLA LCD



## CARACTERÍSTICAS PRINCIPALES

### VERSATILIDAD, AMPLIA MEDICIÓN Y ALTA CALIDAD

	DMG 600 DMG610	DMG 615	DMG110	DMG 800	DMG 900
Versión para montaje en puerta, 96 x 96 mm	X	X		X	X
Versión para riel DIN			X		Consultar
Pantalla LCD con 4 teclas	LCD Iconos 72x46 mm	LCD Iconos 72x46 mm	LCD Iconos	LCD Gráfica 128 x 80 pixel	
Pantalla LCD táctil, 128 x 112 pixeles					X
Expandible	1	1		4	4
Número de magnitudes eléctricas	170	170	170	344	590
Medición de distorsiones armónica total en corriente y tensión (THD-I, THD-V)	X	X	X	X	X
Análisis detallado de armónicos	15°	15°	15°	31°	63°
Comunicación RS485 integrada	DMG610	DMG610	X		
Puerto óptico frontal	X	X			
Funciones de protección según límites configurables de variables medidas (con módulo de salida EXP)	X	X		X	X
Error de secuencia de fase (con módulo de salida EXP)	X	X		X	X
Presición de medida energía activa	Clase 1	Clase 0.5	Clase 1	Clase 0.5S	Clase 0.5S

### PARÁMETROS PRINCIPALES Y ENTRADAS DE MEDIDAS PARA SISTEMAS DE 1, 2 Y 3 FASES CON O SIN NEUTRO

Voltaje (fase-neutro, fase-fase y valores del sistema)	X	X	X	X	X
Voltaje, entre neutro/tierra					X
Corrientes de fase y neutro	X	X	X	X	X
Potencia Activa (P) y Reactiva (Q) y Aparente (S) por fase y total	X	X	X	X	X
Cos $\pi$					X
Factor potencia de cada fase y equivalente	X	X	X	X	X
Frecuencia	X	X	X	X	X
Asimetría de corriente y tensión ASY(VLL), ASY(VLN), ASY(I)	X	X	X	X	X
Distorsión armónica total por fase en voltaje THD-V(L-L) y THD-V (L-N)	X	X	X	X	X
Distorsión armónica total por fase en corriente THD-I (L)	X	X	X	X	X
Dirección de flujo armónico					X
Contadores de energía activa, reactiva importada y exportada, parcial y total (kWh, Kvarh, kVAh)	X	X	X	X	X
Contador de horas (total y parcial)	X	X	X	X	X
Función de promedios de variables medidas	X	X	X	X	X
Demanda acumulada de variables medidas.	X	X	X	X	X
Indicación y registro de valores máx. y mín. de variables medidas	X	X	X	X	X
Contador de pulso para uso general (para el consumo de agua, gas, etc) con módulo de expansión solamente				4	4
Lógica Booleana (funciones de micro PLC)	Función OR en DMG610	Función OR en DMG615		X	X
Tensión auxiliar de alimentación	100-440 VAC / 120-250 VDC	100-440 VAC / 120-250 VDC	85...264 VAC / 93,5...300 VDC	90-484 VAC / 93-300 VDC	90-484 VAC / 93-300 VDC
Rango de Medida de voltaje	50-720 VAC	50-720 VAC	50-720 VAC	20-830 VAC	20-830 VAC
Entrada de corriente	1 A o 5 A	1 A o 5 A	1 A o 5 A	1 A o 5 A	1 A o 5 A
Entrada de corriente y tensión de neutro					X

### MÓDULOS DE EXPANSIÓN

Cantidad de módulos posibles	1	1	0	4	4
Entradas/salidas digitales	X	X		X	X
Entradas/salidas analógicas				X	X
Comunicaciones RS232, Modbus RTU y ASCII	X	X		X	X
Comunicaciones RS485, Modbus RTU y ASCII	Integrado DMG610	Integrado DMG615	Integrado DMG110	X	X
Comunicaciones USB	X	X		X	X
Comunicaciones Ethernet, Modbus TCP, Ethernet IP	X	X		X	X
Comunicación Profibus <sup>®</sup> DP				X	X
Registro de datos con reloj calendario (RTC)				X	
Registro de datos y eventos con reloj calendario (RTC)					X
Analizador de calidad de la energía bajo la norma EN 50160					X
Función de puente Ethernet (Gateway) para otros productos LOVATO con RS485				X	X
Servidor Web con módulo EXP1013				X	X

## ANALIZADORES DE REDES CON PANTALLA LCD A COLOR SERIE DMG



### PANTALLA ANCHA LCD A COLOR

El gran tamaño de la pantalla LCD en color (4,3") permite la visualización óptima de medidas y parámetros de forma clara y de forma sencilla e intuitiva. Las dimensiones de corte estándar (92x92 mm) garantizan una perfecta compatibilidad con las soluciones habituales del panel frontal.

### LED PROGRAMABLES

los 3 LED frontales son programables y permiten al usuario conocer el estado de el dispositivo en cualquier momento: alarmas programadas por el usuario, estado de entradas o salidas digitales, emisión de pulsos indicadores de energía, consumos y comunicaciones en curso.

### NIVEL DE ALTA PRECISIÓN PARA MEDICIONES

Las medidas se verifican de acuerdo con los estándares internacionales reconocidos para instrumentos de medición: IEC 62053-22 (clase 0.5s), IEC 62053-24 (clase 1) y IEC 61557-12 (clase 0.5).



### NIVEL DE ALTA PRECISIÓN PARA MEDICIONES

Las medidas se verifican de acuerdo con los estándares internacionales reconocidos para instrumentos de medición: IEC 62053-22 (clase 0.5s), IEC 62053-24 (clase 1) y IEC 61557-12 (clase 0.5).

### PLC INTEGRADO

Gracias al PLC incorporado, Los analizadores de potencia pueden realizar automatizaciones simples relacionadas a temporizadores y estados de alarmas y entradas digitales. Programar con "contactos" (Ladder) es simple e intuitivo gracias al uso de software de configuración Xpress de LOVATO.

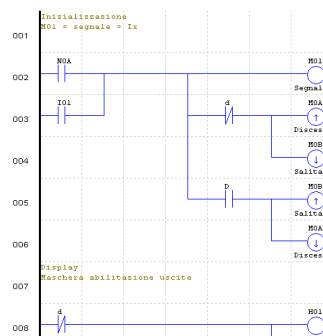

## TODO SOBRE CONTROL!

### MEDICIONES

Los analizadores de redes DMG muestran todas las mediciones útiles para un control completo de la red eléctrica. La entrada de medición de voltaje no requiere transformadores externos hasta 600VAC.

### GRÁFICOS Y ARMÓNICOS

Las medidas eléctricas se muestran con forma de ondas graficas, diagramas polares y representaciones de la espectro armónico hasta el orden 63, que es un herramienta útil para comprender mejor el estado del sistema.

### ESTADÍSTICAS

El modelo DMG9000 también proporciona estadísticas sobre la calidad de la red según el Norma EN50160 - clase C - (caídas de tensión, sobretensiones, interrupciones, ruidos de baja frecuencia y mucho más).



## TODO SOBRE CONTROL!

### EXPANDIBILIDAD

Posibilidad de añadir hasta 3 series EXP ... módulos de expansión (entradas adicionales, salidas y puertos de comunicación).

### GRADO DE PROTECCIÓN: IP65

Posibilidad de uso en los mas exigentes entornos gracias a la junta en la parte posterior que garantiza el grado IP65 de proteccion.

### INTEGRACIÓN CON SEÑALES DEL CAMPO

Gracias a los módulos de expansion EXP ... es posible agregar entradas digitales y analógicas para medición de variables de campo como gas, agua, combustible, niveles de tanques, temperaturas, presiones y mucho más estos estan integrados a la recolección de datos con el fin de obtener una completa gestión energética



### EL SISTEMA DE MONITOREO EASY BRANCH

Gracias a los módulos EXS ..., un sistema simplificado y muy rápido de cablear se puede realizar en paneles donde sea necesario leer los parámetros eléctricos de diferentes cargas, reduciendo drásticamente los costos y los tiempos de instalación.



#### Características operacionales

- Alimentación Auxiliar: 100 ... 240VAC
- Rango de medida de tensión: 50 ... 720VAC L-L
- se puede utilizar en sistemas de media y alta tensión utilizando transformador de tensión
- Corriente de entrada nominal: 5A o 1A
- Rango de medición de frecuencia: 45 ... 66Hz
- Precisión (IEC / BS 61557-12):
  - voltaje: Clase 0.5 (Vref = 400VAC L-L)
  - corriente: Clase 0.5 (Iref = 5AAC)
  - potencia: Clase 0.5 (activa), Clase 1 (reactiva)
  - factor de potencia: Clase 0,5
  - frecuencia: Clase 0.05
  - THD y armónicos V e I: Clase 5
  - energía activa: clase 0.5
  - energía activa: Clase 0.5s (IEC / EN / BS 62053-22)
  - energía reactiva: Clase 1 (IEC / EN / BS 62053-24)
- Memoria de datos integrada (DMG8000, DMG9000)
- Puertos de comunicaciones integrados (RS485 o Ethernet)
- Protocolos de comunicación: Modbus-RTU, ASCII y TCP
- Compatible con y aplicaciones: SYNERGY, XPRESS, NFC App.
- Grado de protección: IP65 para panel frontal.

#### Certificaciones y cumplimiento

Cumple con las normas: IEC / EN / BS 61010-1, IEC / EN / BS 61000-6-2 e IEC / EN / BS 61000-6-4.

#### Características generales

El sistema de medición multicircuito EASY BRANCH es una solución moderna hecha para donde hay necesidad de medición de parámetros eléctricos cuando existe más de una carga que debe ser monitoreada dentro de una sola instalación eléctrica. Cada unidad de medición de corriente puede ser montada en riel DIN y puede monitorear 2 o 4 puntos de medición y mostrar los valores en los Analizadores de redes DMG8000, DMG7500 o DMG9000 a los que está conectado, la visualización centralizada de datos incluye:

- Corriente de fase
- Medidas en 4 cuadrantes
- Potencia (fase activa, reactiva y aparente y potencia total)
- Factor de potencia (fase y total)
- Máximo (ALTO), mínimo (BAJO) y promedio (PROMEDIO) de todos los valores medidos
- Pico de potencia / corriente (demanda máxima)
- Asimetría actual y desequilibrio de potencia activa
- Distorsión armónica total (corriente)
- Análisis armónico actual hasta el orden 63
- Medición de energía activa, reactiva y aparente (parcial y total).

El puerto RJ45 del módulo de medición EXS4000 proporciona una Conexión infalible de EXS1 ... y EXS3 ... transformadores de corriente electrónicos.

Los valores también se pueden monitorear usando los puertos de comunicación de los analizadores de redes DMG ..., a los que se pueden conectar hasta 8 módulos de medición de corriente en cascada gracias al bus de comunicaciones integrado con cable Ethernet estándar (cat. 6), que también proporciona energía.

Conectando 5 o más EXS4 ... los módulos de medición de corriente requieren una fuente de alimentación de 24VDC-0.2A. Cada punto de medición puede ser configurados como monofásicos o trifásicos, hasta un total de 33 trifásicos o 99 puntos monofásicos.

#### Certificaciones y cumplimiento

Cumple con las normas: IEC / EN / BS 61010-1, IEC / EN / BS 61000-6-2 e IEC / EN / BS 61000-6-4.

## ANALIZADORES DE REDES CON PANTALLA LCD A COLOR SERIE DMG

CÓDIGO	REFERENCIA	DESCRIPCIÓN	PRECIO UNITARIO
--------	------------	-------------	-----------------

### ANALIZADOR DE REDES Y SISTEMA DE MONITOREO DE POTENCIA EASY BRANCH

LOV1435	DMG7500	Multimetro digital DMG7500, 590 parametros, 96x96mm , pantalla ancha LCD a color de 4,3". Tension de medida 50-720VAC (Opcion de usar TV para sistemas de media y alta tension). Tension auxiliar de alimentacion 100-240VAC / 110-250VDC. Con 3 slots para módulos de expansion enchufables de la serie EXP para adaptarlos a multiples de aplicaciones. Puerto de comunicacion RS-485 integrado. Funcion de Gateway. Compatible con EASY BRANCH sistema de monitoreo de energia. Grado de proteccion IP 65. Precision de la medida energia activa: Clase 0,5s Precision de la medida voltaje y corriente: 0,2%. PLC integrado para automatizaciones simples. El uso de la tecnologia NFC permite al usuario configurar el DMG... y realizar los ajustes con un dispositivo inteligente. Puerto óptico en la parte posterior de la unidad que le permite al usuario realizar ajustes, ejecutar diagnósticos de la red eléctrica y actualizar el firmware del DMG... interfaz gráfica, disponible en 10 idiomas (inglés, francés, Alemán, italiano, español, portugués, polaco, ruso, checo y chino). Análisis de armónicos de tensión y corriente hasta el 63°.	\$3.155.100
LOV1311	DMG8000	Multimetro digital DMG8000, 590 parametros, 96x96mm , pantalla ancha LCD a color de 4,3". Tension de medida 50-720VAC (Opcion de usar TV para sistemas de media y alta tension). Tension auxiliar de alimentacion 100-240VAC / 110-250VDC. Con 3 slots para módulos de expansion enchufables de la serie EXP para adaptarlos a multiples de aplicaciones. Puerto de comunicacion Ethernet integrado. Memoria para el registro de datos. Funcion de Gateway. Compatible con EASY BRANCH sistema de monitoreo de energia. Grado de proteccion IP 65. Funcion Web server. Precision de la medida energia activa: Clase 0,5s Precision de la medida voltaje y corriente: 0,2%. PLC integrado para automatizaciones simples. El uso de la tecnologia NFC permite al usuario configurar el DMG... y realizar los ajustes con un dispositivo inteligente. Puerto óptico en la parte posterior de la unidad que le permite al usuario realizar ajustes, ejecutar diagnósticos de la red eléctrica y actualizar el firmware del DMG... interfaz gráfica, disponible en 10 idiomas (inglés, francés, Alemán, italiano, español, portugués, polaco, ruso, checo y chino). Análisis de armónicos de tensión y corriente hasta el 63°.	\$5.016.600
LOV1312	DMG9000	Multimetro digital DMG9000, 590 parametros, 96x96mm , pantalla ancha LCD a color de 4,3". Tension de medida 50-720VAC (Opcion de usar TV para sistemas de media y alta tension). Tension auxiliar de alimentacion 100-240VAC / 110-250VDC. Con 3 slots para módulos de expansion enchufables de la serie EXP para adaptarlos a multiples de aplicaciones. Puerto de comunicacion Ethernet integrado. Puerto de comunicacion RS-485 integrado. Memoria para el registro de datos. Funcion de Gateway. Analisis de calidad de energia bajo la norma EN50160. Compatible con EASY BRANCH sistema de monitoreo de energia. Grado de proteccion IP 65. Funcion Webservice. Precision de la medida energia activa: Clase 0,5s Precision de la medida voltaje y corriente: 0,2%. PLC integrado para automatizaciones simples. El uso de la tecnologia NFC permite al usuario configurar el DMG... y realizar los ajustes con un dispositivo inteligente. Puerto óptico en la parte posterior de la unidad que le permite al usuario realizar ajustes, ejecutar diagnósticos de la red eléctrica y actualizar el firmware del DMG... interfaz gráfica, disponible en 10 idiomas (inglés, francés, Alemán, italiano, español, portugués, polaco, ruso, checo y chino). Análisis de armónicos de tensión y corriente hasta el 63°. Medida de corriente de neutro por medio de TC dedicado. Medida de Voltaje entre neutro y tierra.	\$7.717.900

### EASY BRANCH SISTEMA DE MONITOREO DE POTENCIA

LOV1313	EXS0000	Modulo bus para EASY BRANCH sistema de monitoreo de potencia	\$1.384.000
LOV1314	EXS4000	Modulo de medida de corriente con 4 entradas para transformadores electronicos RJ45	\$2.508.300
LOV1315	EXS4001	Modulo de medida de corriente con 2 entradas para transformadores trifasicos tradicionales o 6 entradas para transformadores monofasicos tradicionales	\$2.770.700

### TRANSFORMADORES ELECTRONICOS DE CORRIENTE PARA SISTEMA MONOFASICO EASY BRANCH

LOV1316	EXS1032	Transformador de corriente electronico monofasico 32A con RJ45, 2m longitud	\$646.000
LOV1317	EXS1063	Transformador de corriente electronico monofasico 63A con RJ45, 2m longitud	\$683.300
LOV1318	EXS1080	Transformador de corriente electronico monofasico 80A con RJ45, 2m longitud	\$725.100
LOV1319	EXS1125	Transformador de corriente electronico monofasico 125A con RJ45, 2m longitud	\$772.400

### TRANSFORMADORES ELECTRONICOS DE CORRIENTE PARA SISTEMA TRIFASICO EASY BRANCH

LOV1320	EXS3032	Transformador de corriente electronico trifasico 32A con RJ45, 2m longitud	\$829.700
LOV1321	EXS3063	Transformador de corriente electronico trifasico 63A con RJ45, 2m longitud	\$877.500
LOV1322	EXS3080	Transformador de corriente electronico trifasico 80A con RJ45, 2m longitud	\$931.300
LOV1323	EXS3125	Transformador de corriente electronico trifasico 125A con RJ45, 2m longitud	\$992.000



EXS4000



EXS4001



EXS1...



EXS3...

# CONTADORES DE ENERGÍA DIGITALES

CÓDIGO	REFERENCIA	DESCRIPCIÓN	PRECIO UNITARIO
--------	------------	-------------	-----------------

## CONTADORES DE ENERGÍA MONOFÁSICOS NO EXPANDIBLES

LOV0665	DME.D110-T1-A120	Contador de energía, conexión directa 40 A, 1 salida de pulso, 93 - 132 VAC L-N 50/60 Hz, display LCD	\$ 749.700
LOV0679	DME-D110-T1	Contador de energía multimedición, 14 parámetros, conexión directa 40 A, 1 salida programable, 187 - 264 VAC (L-N o L-L) 50/60 Hz, display LCD	\$ 749.700
LOV0680	DME-D120-T1	Contador de energía multimedición, 14 parámetros, conexión directa 63 A, 1 salida programable, 187 - 264 VAC (L-N o L-L) 50/60 Hz, display LCD	\$ 1.099.800



DME-D110-T1...

## CONTADORES DE ENERGÍA TRIFÁSICOS

LOV0681	DME-D300-T2	Contador de energía multimedición, trifásico con neutro no expandible, 45 parámetros, conexión directa hasta 80A, 1 entrada para selección de tarifa, 2 salidas programables, 220-240 VAC (L-N)/ 380-415 VAC (L-L) VAC 50/60 Hz, display LCD	\$ 1.758.300
LOV0682	DME-D310-T2	Contador de energía multimedición, trifásico con o sin neutro, 190 parámetros, conexión con TC/5A, 2 entradas integradas para selección de hasta 4 tarifas, conexión de medidores DME o medidores de consumo de vapor, agua, gas, etc, que cuenten con salida de pulsos, expandible con módulos EXM... para más entradas, salidas o comunicaciones RS485, RS232, USB o Ethernet, 2 salidas programables, 220-240 VAC (L-N)/ 380-415 VAC (L-L) VAC 50/60 Hz, display LCD gráfico para visualización de tendencias	\$ 1.801.300



DME-D120-T1



DME-D300-T2

## CONCENTRADOR DE DATOS EXPANDIBLE

LOV0693	DME-CD	Concentrador de equipos contadores de energía DME o instrumentos medidores de consumo de vapor, agua, gas, etc., mediante entradas de pulso, 8 entradas incluidas, expandible hasta 14 con módulo EXM..., pantalla LCD gráfica para visualización de datos almacenados de todos los contadores integrados, visualización de gráficos de tendencia y fácil configuración, conexión con software Synergy o PLC mediante puerto RS485 integrado o usando los puertos Ethernet, USB o RS232, con los módulos de expansión EXM..., canal de entrada para selección de tarifas, funciones de micro PLC y cálculo de variables derivadas, gestión de alarmas. Expandible máximo 3 módulo EXM...	\$ 3.220.900
---------	--------	--	--------------



DME-D301-UL

## MÓDULOS DE EXPANSIÓN EXM... Y ACCESORIOS

LOV0694	EXM 10 10	Puerto comunicación USB, opto aislado	\$ 1.934.000
LOV0683	EXM 10 12	Puerto comunicación RS-485, Modbus RTU o ASCII, opto aislado	\$ 1.934.000
LOV0695	EXM 10 13	Puerto comunicación Ethernet, Protocolos Ethernet IP y Modbus TCP, función de servidor Web, funciones de Gateway, opto aislado	\$ 4.265.500



DME-D310-T2/  
DMECD



EXM ...

## COMPATIBILIDAD MÓDULOS DE EXPANSIÓN MONTAJE EN RIEL

Tipo	DMG310 T2	DMEDCD
EXM 10 10	X	X
EXM1 0 12	X	X
EXM 10 13	X	X
EXM 10 30	X	X
EXM 10 01	X	X
N° módulos expansión	3	3

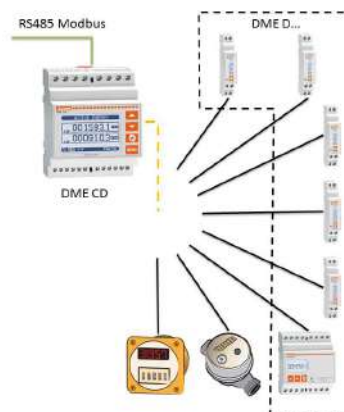

\* Producto bajo pedido

\*\* Producto última vez en lista de precios o hasta agotar inventarios

NU Producto Nuevo

## CARACTERÍSTICAS

	DMED 100 T1 / DMED... A120	DMED 110 T1	DMED 120 T1	DMED 300 T2	DMED 310 T2	DMED CD
<b>SISTEMA CONEXIÓN AUTOALIMENTADO</b>						
L1 – L2 – L3 – N				380...415 VAC L-L	380...415 VAC L-L	
L1 – L2 – L3					380...415 VAC L-L	
L1 – N – L2					380...415 VAC L-L	
L1 – N (voltaje fase - neutro)	220...240 VAC/ 110...120VAC DMED...A120	220...240 VAC/ 110...120VAC DMED...A120	220...240 VAC/ 110...120VAC DMED...A120		220...240 VAC	
Conexión	Directa 40 A	Directa 40 A	Directa 63 A	Directa 80 A	Indirecta TC (/5 A)	

## VERSATILIDAD, AMPLIA MEDICIÓN Y ALTA CALIDAD

Salida estática de pulsos integrada	10 pul * KWh	1 programable	1 programable	2 programables	2 programable	
Cantidad de tarifas posibles				4	4	4
Entradas integradas					2	8
Expansibilidad 3 módulos EXM, máximo 2 comunicaciones					X	X
Pantalla LCD	X	X	Retroiluminado	X	Gráfica	Gráfica
Teclas funcionales		1	1	3	4	4
RS485 integrado						X
Medición y precisión de energía activa	Clase 1	Clase 1	Clase 1	Clase 1	Clase 1	

## PARÁMETROS PRINCIPALES

Voltaje (fase-neutro, fase-fase y valores del sistema)		X	X	X	X	
Corrientes de fase		X	X	X	X	
Corriente de neutro					X	
Potencia Activa (P) y Reactiva (Q) y Aparente (S) por fase y total		P, Q	P, Q	X	X	
Factor potencia de cada fase y equivalente		X	X	X	X	
Frecuencia		X	X	X	X	
Asimetría de corriente y tensión ASY(VLL), ASY(VLN), ASY(I)					X	
Contadores de energía activa, reactiva importada y exportada, parcial y total (kWh, kVArh, kVAh) por fase y total	kWh	kWh, kVArh	kWh, kVArh	X	X (hasta 4)	16
Tarifas de energía					4	4
Contador de horas (total y parcial)		X	X	X	X	
Función de promedios de variables medidas		X	X	X	X	
Demanda acumulada de variables medidas.		X	X	X	X	
Indicación y registro de valores máx. y mín. de variables medidas.		máx kW	máx kW	máx kW	X	
Contador de pulso para uso general, para el consumo de energía, agua, gas, etc.					2	8
Rango de operación medida de voltaje	187 - 264 VAC / 93 - 132 VAC	187 - 264 VAC	187 - 264 VAC	323-456 L-L	187-264 L-N 323-456 L-L	
Gráficos de tendencia					X	X

## MÓDULOS DE EXPANSIÓN Y COMUNICACIONES

Expandible					X	X
Entradas/salidas digitales					X	X
Entradas/salidas analógicas					X	X
Comunicaciones RS232, Modbus RTU y ASCII					X	X
Comunicaciones RS485, Modbus RTU y ASCII					X	X
Comunicaciones USB					X	X
Comunicaciones Ethernet, Modbus TCP, Ethernet IP					X	X
Servidor Web con módulo EXM1013					X	X

# MÓDULOS PARA TRANSFERENCIAS AUTOMÁTICAS

CÓDIGO	REFERENCIA	DESCRIPCIÓN	PRECIO UNITARIO
<b>MÓDULO PARA TRANSFERENCIA AUTOMÁTICA</b>			
LOV0893	ATL600	Módulo de transferencia, para conmutación automática o manual de la carga en configuración red-generador, red-red o generador-generador; mando automático y/o manual de interruptores motorizados, contactores o seccionadores motorizados, display gráfico de 144x144 mm control de bajo y sobre voltaje, pérdida de fase, asimetría, baja y alta frecuencia, con posibilidad de activación y desactivación independiente. Rango de alimentación de 90 - 260 VAC, entrada de medición de 50 - 576 VAC para 1 Ph, 2 Ph ó 3 Ph con o sin neutro en ambas líneas, puerto óptico frontal, configuración y supervisión vía PC (mediante Synergy o Xpress) o con smartphone mediante la app SAM1.	\$ 2.630.600
LOV0894	ATL610	Las características del ATL600 y adicionalmente con 2 ranuras para módulos de expansión EXP enchufables (no incluidos) para integrar comunicaciones o entradas / salidas, rango de alimentación dual 9-36 VDC / 90-264 VAC, reloj de tiempo real con batería de respaldo, puerto óptico frontal, configuración y supervisión vía PC (mediante Synergy o Xpress) o con smartphone mediante la app SAM1, compatible con Synergy y Xpress.	\$ 3.970.500
LOV1029	ATL800	Módulo de transferencia para conmutación automática de 2 fuentes y 1 interruptor de acople, transición abierta o cerrada, alimentación 110-240 VAC y/o 12/24/48 VDC, con 3 ranuras para módulos de expansión EXP enchufables (no incluidos) para integrar comunicaciones y/o entradas / salidas, configuración y supervisión vía PC (mediante Synergy o Xpress) o con smartphone mediante la app Lovato NFC o SAM1, comunicación NFC y RS485 incluida.	\$ 5.819.900
LOV0955	ATL900	Módulo de transferencia para conmutación automática de 3 fuentes y hasta 2 interruptores de acople, transición abierta o cerrada, alimentación 110-240 VAC y/o 12/24/48 VDC, con 3 ranuras para módulos de expansión EXP enchufables (no incluidos) para integrar comunicaciones y/o entradas / salidas, configuración y supervisión vía PC (mediante Synergy o Xpress) o con smartphone mediante la app Lovato NFC o SAM1, comunicación NFC y RS485 incluida.	\$ 19.602.800



ATL600



ATL610



ATL800

<b>ACCESORIOS Y PRETRANSFERENCIAS PARA TRANSFERENCIAS AUTOMÁTICAS</b>			
LOV0781	CX01	Llave para conexión de equipos con puerto óptico frontal a PC, para programación, descarga de datos, diagnóstico y actualización de firmware.	\$ 1.199.500
LOV0867	CX02	Conexión Wi-Fi de equipos con puerto óptico frontal a PC, Smartphone y tablet, para programación, descarga de datos, diagnóstico, supervisión y actualización de firmware	\$ 3.224.100
LOV1028	EXP8001	Empaque IP65 para ATL6XX	\$ 56.000
LOV1032	ATLDPSLC	Fuente Dual, Módulo de pretransferencia para alimentación de ATL y maniobra, con enclavamiento mecánico.	\$ 348.900
LOV0349	BG0022A22060	Minicontactor auxiliar 2NA-2NC 220 VAC, para pretransferencia, Fuente Dual	\$ 147.200



CX01



CX02

**NOTA:** para comunicaciones, entradas, salidas y accesorios ver módulos EXP en la sección lovato pag 10-68



\* Producto bajo pedido  
 \*\* Producto última vez en lista de precios o hasta agotar inventarios  
 NU Producto Nuevo



# MÓDULOS PARA EL CONTROL DE GRUPOS ELECTRÓGENOS, TRANSFERENCIAS Y SINCRONISMOS



RGK600/601



RGK 420SA



RGK 800



CX01



CX02



RGK900



CÓDIGO	REFERENCIA	DESCRIPCIÓN	PRECIO UNITARIO
--------	------------	-------------	-----------------

### UNIDADES DE CONTROL PARA GRUPOS ELECTRÓGENOS.

LOV0895	RGK 600	Controlador de grupo electrógeno con gestión automática de conmutación red-generador (AMF). Voltaje de control 50-576 VAC 1 Ph, 2 Ph ó 3 Ph + N, opción de usar TV, entrada de corriente (L1,L2,L3). Alimentación 12-24 VDC. Pantalla LCD gráfica de 192x112 pixeles retroiluminada. Entrada de pick-up magnético. Memorización de los últimos 50 eventos, puerto óptico frontal, Configuración y supervisión con smartphone APP SAM1	\$ 2.253.300
LOV0898	RGK 601	RGK600 + CANBUS integrado para comunicación con ECU y sin entrada de Pick-Up magnético	\$ 5.114.000
LOV0698	RGK 800	Controlador de grupo electrógeno con gestión automática de conmutación red-generador (AMF). Voltaje de control 30-720 VAC 1 Ph, 2 Ph ó 3 Ph + N, funciones de analizador de redes, opción de usar TV, entrada de corriente (L1,L2,L3). Alimentación 12-24 VDC. Pantalla LCD gráfica de 128x80 pixeles retroiluminada. Entrada de pick-up, E/S digitales y análogas configurables, RS485 y CAN-J1939 integrados, memorización de eventos. PLC para entradas, salidas o estados internos. Grado de protección frontal IP65. Puerto optico frontal, con 3 ranuras para módulos de expansión EXP enchufables (no incluidos) para integrar comunicaciones y/o entradas / salidas, configuración y supervisión vía PC mediante (Synergy o Xpress) o con smartphone mediante la app SAM1.	\$ 3.831.000
LOV1027	RGK420SA	Controlador de grupo electrógeno con llave, stand alone (sin control transferencia), 3Ph + Neutro, 1 entrada de corriente opcional, salidas SSR, alimentación 7-33 VDC, rango de medida 100-480 VAC, NFC y puerto óptico.	\$ 3.675.900
LOV1044	EXP1040	Módulo de expansión 2 entradas digitales/resistivas, 2 salidas estáticas para RGK420SA	\$ 972.800

### CONTROL SINCRONISMO RED-GENERADOR Y GENERADOR-GENERADOR

LOV0699	RGK900	Control de sincronismos transición cerrada red-generador, generador-generador, aplicación de fuentes paralelas y compartición de cargas, hasta 32 generadores en paralelo, control PID de Gobernador y AVR. Memorización de eventos, PLC para entradas, salidas o estados internos. RS485 y 2 puertos CAN integrados, IP65	\$ 19.266.300
LOV1260	RGK900SA	Controlador de tipo autónomo. Gestión paralela entre grupos electrógenos. 12/24 VDC, LCD gráfico, puerto RS485 y puerto de programación USB/óptico y Wi-Fi frontal. Expandible con módulos EXP...	\$ 19.266.300
LOV1261	RGK900MC	Controlador red-ATS (Transferencia Automática). Control de red, transferencia automática (ATS), y en paralelo con varios generadores controlados por RGK 900SA. 12/24 VDC, LCD gráfico, con puerto RS485 y puerto programación USB/óptico y Wi-Fi. Expandible con módulos EXP...	\$ 16.514.000

GESTIÓN PARALELA RED-GENERADOR	MODO ISLA	ATS Y PARALELO RED CON GRUPOS ELECTRÓGENOS
<p>Diagram showing two power sources (G) connected to a 'CUADRO CON FUENTES PARALELAS' (parallel sources cabinet), which then feeds into 'CARGAS' (loads).</p>	<p>Diagram showing three power sources (G) connected to three separate 'CUADRO' (cabinet) units, which then feed into a common 'CARGA' (load).</p>	<p>Diagram showing three power sources (G) connected to three separate 'CUADRO' (cabinet) units, which then feed into a common 'CUADRO' (cabinet) unit, which finally feeds into 'CARGA' (load).</p>
<p>RGK900 está concebido para aplicaciones de sincronización redgenerador, como: a) Generador único mantenido paralelo con la red en modo "carga base" (generador alimentado a velocidad constante) b) Generador único mantenido paralelo con la red en modo peak-shaving (la potencia de red importada-exportada se limita a un valor constante y los picos de carga en caso de alta demanda se alimentan por el generador) c) Generador único en AMF paralelo provisionalmente con la red (para emergencias, con AMF en transición cerrada).</p>	<p>RGK900SA está concebido para aplicaciones con carga compartida en un bus aislado, sin red: a) Generadores en paralelo que operan juntos en modo isla en el bus de potencia, con carga subdividida entre los mismos b) Generadores interconectados para mantener la reserva de potencia (potencia total disponible menos potencia de carga) sin un rango predefinido, encendiendo y apagando los generadores según el nivel de prioridad.</p>	<p>La combinación de unidades RGK900SA y RGK900MC está concebida para el control de carga con múltiples generadores en paralelo en bus de potencia y red. En estos casos, la unidad RGK900SA controla, en modo carga base o peakshaving, la red y el bus de potencia constituido por múltiples generadores, cada uno controlado por un RGK900MC</p>

**NOTA:**

- Módulos de comunicación, E/S. Ver en la sección lovato pag 10-68
- Puerto óptico frontal para configuración y supervisión desde PC con llave USB CX01 o Wi-Fi CX02, desde Tablet o smartphone, con la APP gratuita SAM1 para Android o iOS usando llave Wi-Fi CX02 ver en la sección lovato pag 10-71

\* Producto bajo pedido

# EQUIPOS PARA CONTROL DE GRUPOS ELECTRÓGENOS, MÓDULO DE TRANSFERENCIAS AUTOMÁTICAS Y SINCRONISMO



	ATL600	ATL610	RGK420SA	RGK600 RGK601	RGK800	RGK900
Alimentación AC	90 - 264 VAC	90 - 264 VAC				
Alimentación DC		9 - 36 VDC	7.5 - 33 VDC	7 - 33 VDC	7 - 33 VDC	7 - 36 VDC
Control de tensión de red	L1-L2-L3-N	L1-L2-L3-N	NA	L1-L2-L3-N	L1-L2-L3-N	L1-L2-L3-N
Control de tensión del generador	L1-L2-L3-N	L1-L2-L3-N	L1-L2-L3-N	L1-L2-L3-N	L1-L2-L3-N EXP1012	L1-L2-L3-N
Rango de medida de voltaje L-L	50 - 576 VAC	50 - 576 VAC	100 - 480 VAC	50 - 576 VAC	30 - 720 VAC	30 - 720 VAC
Medida de corriente			L1	L1-L2-L3	L1-L2-L3-N	L1-L2-L3-N
Frecuencia de trabajo	50 / 60 Hz	50 / 60 Hz	50 / 60 Hz	50 / 60 Hz	50 / 60 / 400 Hz	50 / 60 / 400 Hz
Programación TV sistemas MT	X	X	X	X	X	X
Entrada de señal de corriente			5 A, 1 A	5 A, 1 A	5 A, 1 A	5 A, 1 A incluido neutro
Medida de tensión TRMS	X	X	x	X	X	X
Medida de corriente TRMS			x	X	X	X
Display LCD	LCD Gráfico 128x80 píxeles	LCD Gráfico 128x80 píxeles	LCD iconos	LCD Gráfico 192x112 píxeles	LCD Gráfico 128x80 píxeles	LCD Gráfico 128x112 píxeles
Entradas digitales configurables	6	6	5	5	9	13
Salidas por rele configurables	7	7	5	6 (SSR)	3 Relay + 6 (SSR) + 1 (S0)	3 Relay + 6 (SSR) + 1 (S0)
Entradas motor en marcha			"D+" y "AC"	"D+"	"D+" y "AC"	"D+" y "AC"
Entradas velocidad del motor			"W"	"W" o "Pick- Up" (sólo RGK600)	"W" o "Pick-Up"	"W" o "Pick-Up"
Entradas Analógicas: nivel-presión-temperatura			1 NIVEL COM- BUSTIBLE	X	X	X
Log de eventos	X	X	x	X	X	X
Expansión I/O		2 EXP...	1 EXP	RGK RR	3 EXP... + RGK RR	4 EXP... + RGK RR
Puerto RS232		EXP1011			EXP1011	EXP1011
Puerto RS485		EXP1012			Incluido	Incluido
Puerto USB		EXP1010			EXP1010	EXP1010
Puerto Ethernet con función de Web server		EXP1013			EXP1013	EXP1013
Modem GPRS/GSM con función de autollamada, e-mail o auto SMS					EXP1015	EXP1015
Puerto óptico frontal para configuración y mantenimiento desde PC, tablet o smartphone, vía USB con CX01 o Wi-Fi CX02	X	X	X	X	X	X
Control y supervisión remota vía software (Nota)	X	X				
Interface CAN bus				RGK601	1	2
Visualización de eventos	X	X	X	X	X	X
Registro de datos	X	X		X	X	X
RTC (Reloj en tiempo real)		X			X	X
Alarmas	X	X	X	59	60	67
Alarmas de usuario	X	X	X	4	8	16
Alarmas personalizadas	X	X	X	X	X	X
Texto para alarmas-funciones-parámetros	X	X	X	X	X	X
Test automático	X	X		X	X	X
Número de idiomas	5	5	5	5	5	5
Protección IP	IP40, (IP65 con acce- sorio)	IP54, (IP65 con acce- sorio)	IP40	IP54, (IP65 con acce- sorio)	IP65	IP65

**Nota:** compatible con Synergy, Xpress y software de supervisión y configuración ATL remote control o RGK remote control, según sea el caso

## MÓDULOS DE EXPANSIÓN EXP... Y ACCESORIOS PARA EQUIPOS EXPANDIBLES MONTAJE EN PUERTA



EXP 1012



EXP 1008

CÓDIGO	REFERENCIA	DESCRIPCIÓN	PRECIO UNITARIO
--------	------------	-------------	-----------------

### MÓDULOS DE EXPANSIÓN EXP... Y ACCESORIOS PARA EQUIPOS EXPANDIBLES MONTAJE EN PUERTA

LOV0641	EXP1002	2 entradas digitales/2 salidas de estado sólido tipo SSR 40 VDC / 30 VAC 55 mA	\$ 566.200
LOV0642	EXP1003	2 salidas por relé, 5 A. 250 VAC	\$ 520.500
LOV0644	EXP1004	2 entradas análogas opto aisladas 0/4-20 mA o 0-10 V o 0 +-5 V	\$ 2.486.200
LOV0645	EXP1005	2 salidas análogas opto aisladas 0/4-20 mA o 0-10 V o 0 +-5 V	\$ 2.486.200
LOV0793	EXP1006	2 salidas a relé hasta 480 Vac AC15, para incrementar 2 pasos en DCRL y DCRG	\$ 324.900
LOV0908	EXP1007	3 salidas a relé hasta 480 VAC AC15, para incrementar 3 pasos en DCRL y DCRG.	\$ 782.100
LOV0865	EXP1008	2 entradas digitales / 2 salidas por relé 5 A, 250 VAC	\$ 933.900
LOV0646	EXP1010	Puerto comunicación USB, Opto aislado	\$ 1.243.500
LOV0647	EXP1012	Puerto comunicación RS-485, Modbus RTU o ASCII, Opto aislado	\$ 642.700
LOV0648	EXP1013	Puerto comunicación Ethernet, Protocolos Ethernet IP y Modbus TCP, función de servidor Web, función de gateway, Optoaislado	\$ 2.386.300
LOV0330	EXP1030	Data-logger de 8 MBytes, reloj calendario (RTC) y batería libre de mantenimiento para el registro de eventos y de datos	\$ 1.985.600
LOV0667	EXP1031	Data-logger de 8 MBytes + medición, análisis y reporte de calidad energética bajo la norma EN50160, reloj calendario (RTC) y batería libre de mantenimiento, sólo para DMG900.	\$ 6.215.000
LOV1044	EXP1040	Módulo de expansión 2 entradas digitales/resistivas, 2 salidas estáticas para RGK420SA	\$ 972.800
LOV0781	CX01	Cable para conexión de equipos con puerto óptico frontal a PC, para programación, descarga de datos, diagnóstico y actualización de firmware.	\$ 1.199.500
LOV0867	CX02	Conexión Wi-Fi de equipos con puerto óptico frontal a PC, smatphone y tablet, para programación, descarga de datos, diagnóstico, supervisión y actualización de firmware	\$ 3.224.100

\* Producto bajo pedido



EXC GL AX1



EXCM4G01



CX01

### TABLA DE COMPATIBILIDAD MÓDULOS EXPANSIÓN

TIPO	MULTÍMETROS DIGITALES /ANALIZADORES DE REDES				CONTROLADORES DEL FACTOR DE POTENCIA				CONTROLADORES DE TRANSFERENCIAS AUTOMÁTICAS		CONTROLADORES DE GRUPOS ELECTRÓGENOS		
	DMG600 /610/ 611/615	DMG800	DMG900	DMG7500 /8000 /9000	DCRL5	DCRL8	DCRG8/ DCR- G8ING	DCRG8F	ATL610	ATL800 /900	RGK420SA	RGK800	RGK900
EXP 1002	X	X	X	X					X	X		X	X
EXP 1003	X	X	X	X	X	X			X	X		X	X
EXP 1004		X	X	X			X	X		X		X	X
EXP 1005		X	X	X			X	X		X		X	X
EXP 1006					X	X				X			
EXP1007					X	X			X	X			
EXP 1008	X	X	X	X					X	X		X	X
EXP 1010	X	X	X	X	X	X	X	X	X	X		X	X
EXP 1012	X	X	X	X	X	X	X	X	X	X		X	X
EXP 1013	X	X	X	X		X	X	X	X	X		X	X
EXP1014	X			X			X	X					
EXP 1015			X				X	X		X		X	X
EXP 1030		X	X				X	X					
EXP 1031			X										
EXP 1040											X		
Máx N° de módulos de expansión	1	4	4	3	1	2	4	4	2	3	1	3	4

# TRANSFORMADORES DE CORRIENTE SERIE DM...T NÚCLEO SÓLIDO

CÓDIGO	REFERENCIA	DESCRIPCIÓN	PRECIO UNITARIO
--------	------------	-------------	-----------------

### TRANSFORMADOR PARA CABLE Ø 22 mm TERMINALES SELLABLES

		Corriente primaria a 5A	Cl. 0.5 VA	Cl. 1 VA	Ventana Barra (mm)	Ventana Cable (mm)	
LOV0504	DM0T0050	50		1,25	-	22	\$ 112.000

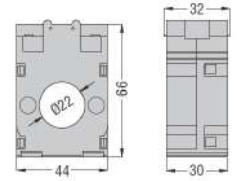

DM0T

### PARA CABLE Ø 23 mm Y PARA BARRAS 30 x 10mm, 25 x 12.5 mm, 20 x 15 mm

		Corriente primaria a 5A	Cl. 0.5 VA	Cl. 1 VA	Ventana Barra (mm)	Ventana Cable (mm)	
LOV0505	DM2T0100	100		1	30 x 10	23	\$ 112.000
LOV0506	DM2T0200	200		2	30 x 10	23	\$ 123.800
LOV0507	DM2T0300	300	1,5	3	30 x 10	23	\$ 123.800
LOV0508	DM2T0400	400	2	3	30 x 10	23	\$ 130.200

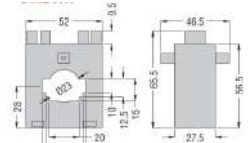

DM2T...

### PARA CABLE Ø 30 mm Y PARA BARRAS 40x 10 mm, 30x20 mm, 25x25 mm

		Corriente primaria a 5A	Cl. 0.5 VA	Cl. 1 VA	Ventana Barra (mm)	Ventana Cable (mm)	
LOV0509	DM3T0500	500	2,5	5	40 x 10	30	\$ 160.400
LOV0510	DM3T0600	600	5	10	40 x 10	30	\$ 196.100
LOV0511	DM3T0800	800	5	10	40 x 10	30	\$ 199.700

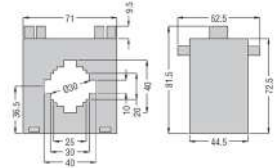

DM3T...

### PARA CABLE Ø 66 mm Y PARA BARRAS 80x 12.5 mm, 60x30 mm, 50x50 mm

		Corriente primaria a 5A	Cl. 0.5 VA	Cl. 1 VA	Ventana Barra (mm)	Ventana Cable (mm)	
LOV1041	DM35T0800	800	10	15	80x12.5	66 mm	\$ 233.500
LOV1042	DM35T1000	1000	15	20	80x12.5	66 mm	\$ 263.600
LOV1043	DM35T1250	1250	15	20	80x12.5	66 mm	\$ 286.900

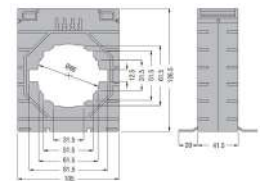

DM35T...

### PARA CABLE Ø 86 mm Y PARA BARRAS 100 x 30 mm, 80 x 50 mm, 70 x 60 mm TERMINALES SELLABLES

		Corriente primaria a 5A	Cl. 0.5 VA	Cl. 1 VA	Ventana Barra (mm)	Ventana Cable (mm)	
LOV0704	DM4T1250	1250	15	30	100x30	86	\$ 370.100
LOV0705	DM4T1500	1500	20	30	100x30	86	\$ 370.100
LOV0706	DM4T1600	1600	20	30	100x30	86	\$ 452.500
LOV0707	DM4T2000	2000	30	45	100x30	86	\$ 497.700
LOV0708	DM4T2500	2500	35	45	100x30	86	\$ 497.700
LOV0709	DM4T3000	3000	45	45	100x30	86	\$ 583.200
LOV0710	DM4T3500	3500	50	50	100x30	86	\$ 609.700
LOV0711	DM4T4000	4000	50	50	100x30	86	\$ 683.700

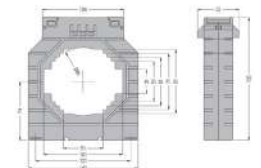

DM4T

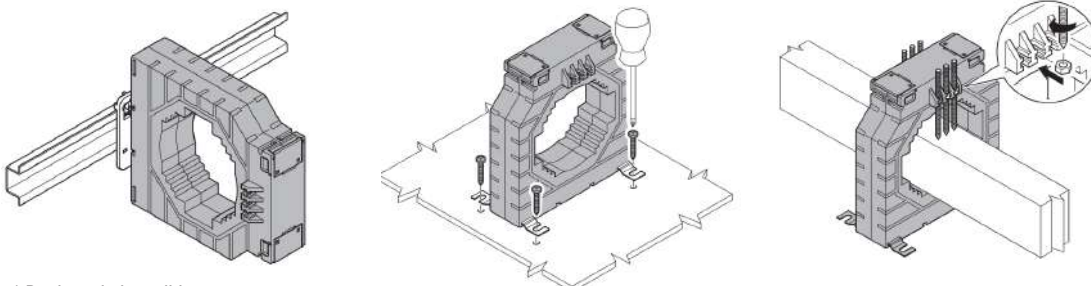
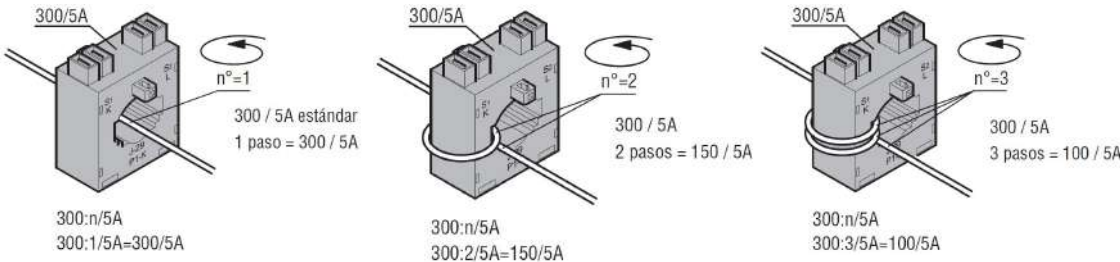

\* Producto bajo pedido

\*\* Producto última vez en lista de precios o hasta agotar inventarios

NU Producto Nuevo

# TRANSFORMADORES DE CORRIENTE SERIE DM...TA NÚCLEO PARTIDO

CÓDIGO	REFERENCIA	DESCRIPCIÓN	PRECIO UNITARIO
--------	------------	-------------	-----------------

### TRANSFORMADOR DE NÚCLEO PARTIDO PARA BARRA 50X80 mm

	Corriente primaria a 5A	Cl. 0.5 VA	Cl. 1 VA	Marco mm		
LOV1432	DM0TA0100	100	-	1	32x21	\$ 692.800
LOV1433	DM0TA0150	150	1	2,5	32x21	\$ 692.800
LOV1434	DM0TA0200	200	2,5	-	32x21	\$ 692.800
LOV0712	DM1TA 0300	300	1.5	3	50 x 80	\$ 744.400
LOV0713	DM1TA 0400	400	1.5	3	50 x 80	\$ 757.100
LOV0714	DM1TA 0500	500	2.5	5	50 x 80	\$ 757.100
LOV0715	DM1TA 0600	600	2.5	5	50 x 80	\$ 757.100
LOV0716	DM1TA 0800	800	3	7,5	50 x 80	\$ 882.800

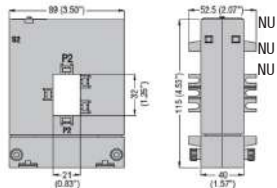

DM0TA

### TRANSFORMADOR DE NÚCLEO PARTIDO PARA BARRA 80X80 mm

	Corriente primaria a 5A	Cl. 0.5 VA	Cl. 1 VA	Marco mm		
LOV0717	DM2TA 0500	500	2.5	5	80 x 80	\$ 882.800
LOV0718	DM2TA 0600	600	2.5	5	80 x 80	\$ 882.800
LOV0719	DM2TA 0800	800	3	7.5	80 x 80	\$ 1.067.300
LOV0720	DM2TA 1000	1000	5	10	80 x 80	\$ 1.067.300

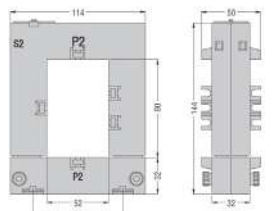

DM2TA...

### TRANSFORMADOR DE NÚCLEO PARTIDO PARA BARRA 80X120 mm

	Corriente primaria a 5A	Cl. 0.5 VA	Cl. 1 VA	Marco mm		
LOV0721	DM3TA 0800	800	3	7,5	80 x 120	\$ 1.127.600
LOV0722	DM3TA 1000	1000	5	10	80 x 120	\$ 1.240.400
LOV0724	DM3TA 1500	1500	8	17	80 x 120	\$ 1.240.400

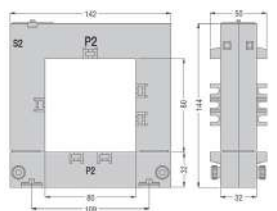

DM3TA...

### TRANSFORMADOR DE NÚCLEO PARTIDO PARA BARRA 80X160 mm

	Corriente primaria a 5A	Cl. 0.5 VA	Cl. 1 VA	Marco mm		
LOV0725	DM4TA 2000	2000	15	20	80 x 160	\$ 1.892.700
LOV0726	DM4TA 2500	2500	15	20	80 x 160	\$ 1.892.700
LOV0727	DM4TA 3000	3000	20	25	80 x 160	\$ 1.924.700
LOV0728	DM4TA 4000	4000	20	25	80 x 160	\$ 1.924.700

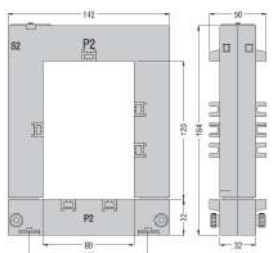

DM4TA...

\* Producto bajo pedido

\*\* Producto última vez en lista de precios o hasta agotar inventarios

NU Producto Nuevo

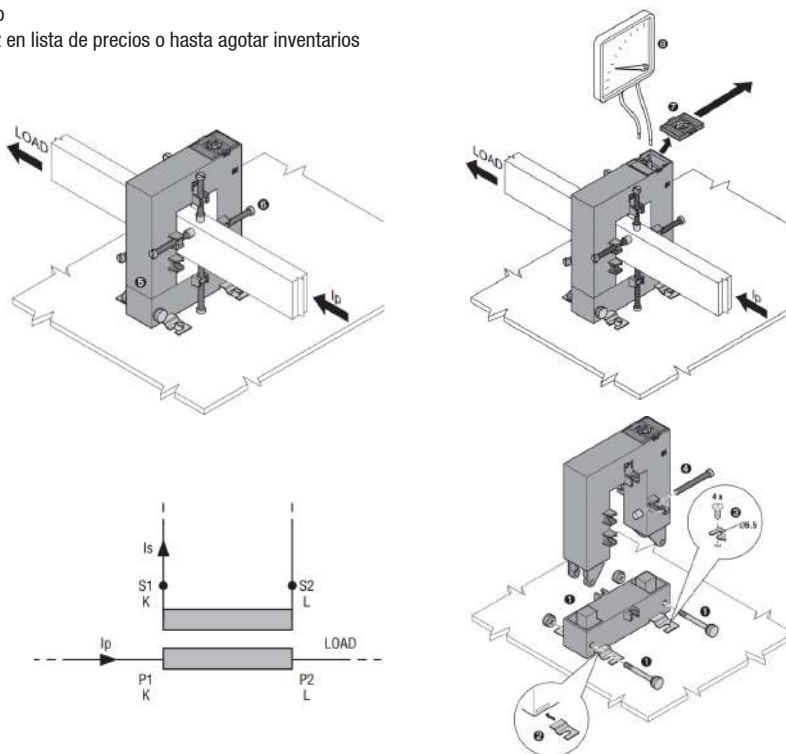

Facilite sus montajes y mantenimientos con los transformadores de corriente de núcleo partido

**Synergy** es un software basado en las tecnologías más modernas que permiten el acceso a los datos mediante un navegador web y se emplea para la supervisión y el control de instalaciones desde cualquier ordenador. Se trata de un soporte para las actividades según la normativa EN ISO 50001 "Sistemas de gestión de la energía Requisitos con orientación para su uso" así como para las actividades de monitorización energética requeridas para el diagnóstico, el mantenimiento y la necesidad de control de la instalación.

La integración con sistemas externos (por ejemplo, sistemas de gestión, MES, Scada, etc.) está garantizada por la posibilidad de acceder a la base de datos mediante consultas a la API Web.

**Synergy** permite al usuario crear páginas web personalizadas con widgets que incluyen gráficos, tablas, indicadores y condiciones de alarma. Los datos pueden descargarse en el ordenador del usuario o remitirse a una dirección de correo electrónico o a un servidor FTP designados a horas programadas. El usuario puede configurar los archivos exportados para adaptarlos a sus necesidades y representarlos en función de sus propios modelos. Un sistema de supervisión energética flexible, fácil de usar, abierto y escalable, preparado para los retos del futuro.

## ■ FUNCIONES

- La interfaz **Synergy** es compatible con todos los navegadores web comunes
- Comunicación con todos los dispositivos LOVATO Electric, a través de puertos serie, Ethernet o módem
- Posibilidad de integrar dispositivos de otras marcas dotados de comunicación Modbus
- Consulta de valores instantáneos
- Creación de páginas personalizadas, gráficos, tablas de datos, indicadores y condiciones de alarma
- Tablas de datos exportables en archivos personalizables, por ejemplo para generar informes con el propio logo y elaboraciones posteriores al procesamiento
- Tablas de datos exportables en archivos personalizables, por ejemplo para generar informes con el propio logo y elaboraciones posteriores al procesamiento
- Consumos energéticos, valores mínimos, máximos y medios de las medidas instantáneas en varias franjas horarias
- Gestión de alarmas con notificaciones por e-mail
- Parametrización de aparatos en campo
- Gestión de los niveles de acceso para los usuarios.

## ■ ALARMAS

Cada parámetro registrado en los archivos (datalog) puede asociarse a una o más alarmas, definiendo para cada una un límite inferior y uno superior, un calendario de referencia (para habilitación/inhabilitación), la representación gráfica de las tendencias y la opción para el envío automático de un email.

El menú permite visualizar datos detallados, silenciar las alarmas y consultar el historial.

## ■ PERFIL DE USUARIO

El software tiene una estructura multiusuario y con diferentes entornos. El administrador del sistema puede gestionar múltiples accesos con una jerarquía de autorizaciones para adaptarse a las necesidades de los usuarios.

## ■ SISTEMA SERVIDOR-MULTICLIENTE

La estructura y aplicaciones de **Synergy** se basan en bases de datos relacionales MS SQL.

Estas características hacen que **Synergy** sea un sistema versátil al que pueden acceder simultáneamente una gran cantidad de usuarios y estaciones por Intranet, VPN o Internet.



### Multiplataforma



### Multiusuario



## LICENCIAS SYNERGY PERMANENTE

Código	Descripción	Detalles	Precio
LOV0899	SYN2SET	Software de supervisión y gestión energética SYNERGY permanente	\$ 16.542.300
LOV1078	SYN2SLL	Licencia SYNERGY permanente para equipos LOVATO (1 a 4 Equipos)	\$ 1.510.900
LOV1079	SYN2SLL	Licencia SYNERGY permanente para equipos LOVATO (5 a 9 Equipos)	\$ 1.371.500
LOV1080	SYN2SLL	Licencia SYNERGY permanente para equipos LOVATO (10 a 19 Equipos)	\$ 911.100
LOV1081	SYN2SLL	Licencia SYNERGY permanente para equipos LOVATO (20 a 49 Equipos)	\$ 815.100
LOV1082	SYN2SLL	Licencia SYNERGY permanente para equipos LOVATO (50 a 99 Equipos)	\$ 654.400
LOV1083	SYN2SLL	Licencia SYNERGY permanente para equipos LOVATO (+100 Equipos)	\$ 553.900
LOV1228	SYN2SLX	Licencia SYNERGY Permanente para equipos de terceros	BAJO CONSULTA
LOV1284	SYN2SDLWS	Acceso a datos del servicio web SYNERGY Permanente	BAJO CONSULTA

\* Producto bajo pedido

## Software Synergy

Código de pedido	Descripción	Detalles	Tipo de suministro
<b>Software</b>			
SYN2SET	Software Synergy de supervisión y gestión energética	Software de supervisión y gestión energética basados en Web para entorno Windows	Licencia permanente
<b>Licencias</b>			
SYN2SLL	Licencia Synergy para dispositivo LOVATO Electric	Habilita la función de supervisión para un dispositivo LOVATO Electric dotado de puerto de comunicación Modbus	Licencia permanente para un dispositivo
SYN2SLX	Licencia Synergy para dispositivos OTRAS MARCAS	Habilita la función de supervisión para un dispositivo de OTRAS MARCAS dotado de puerto de comunicación Modbus	Licencia permanente para un dispositivo
SYN2SDLWS	Licencia para el acceso a la banca datos Synergy	Habilita el acceso por WEB API a la base de datos MS SQL de Synergy con softwares de OTRAS MARCAS	Licencia permanente
SYN2SLM	Licencia para el acceso a las actualizaciones de Synergy	Habilita las actualizaciones de Synergy (compatibilidad con los nuevos sistemas operativos y nuevas funciones y actualizaciones) para un dispositivo LOVATO Electric o de OTRAS MARCAS	Licencia de suscripción anual para un dispositivo
SYN2UPG	Actualización a Synergy2	Actualización a Synergy ver. 2	Licencia permanente para un dispositivo
<b>Asistencia técnica</b>			
SYN2SCS00	Asistencia técnica Synergy	Asistencia Synergy en base a las necesidades del cliente	Tarifa horaria
SYN2SCS11	Puesta en servicio de Synergy a domicilio	Asistencia Synergy a domicilio, que incluye: - control configuración dispositivos - instalación del SYN2SET en PC cliente - control comunicación entre Synergy y dispositivos - configuración de Synergy según necesidades del cliente - gastos de viaje, comidas y alojamiento del técnico y tarifa horaria según el tiempo necesario para las actividades mencionadas	Tarifa por intervención
SYN2SCSDRV	Desarrollo driver Synergy para dispositivos de OTRAS MARCAS	Asistencia Synergy para el desarrollo del driver de comunicación entre Synergy y dispositivos de OTRAS MARCAS hasta para 5 dispositivos, previo estudio de viabilidad por parte de la Asistencia Técnica LOVATO Electric	Tarifa por driver
SYN2TRAINING	Formación para el uso de Synergy	Introducción al tema de la gestión energética. Dispositivos de medida: gama y criterios de selección con presentación de casos. Características clave del software Synergy para monitorización y supervisión: arquitectura y accesos canales, instrumentos, gráficos, registros de datos, páginas y usuarios. Ejercicios prácticos. Para más detalles remitirse a la sección EVENTOS en el portal <a href="http://www.LovatoElectric.com">www.LovatoElectric.com</a> o <a href="http://www.LovatoElectric.es">www.LovatoElectric.es</a>	Según acuerdo de oferta

CÓDIGO	REFERENCIA	DESCRIPCIÓN	PRECIO UNITARIO
<b>LICENCIAS SYNERGY CLOUD</b>			
LOV0939	SYN2CLL	Licencia SYNERGY cloud para equipos LOVATO 1 AÑO	\$ 1.091.900
LOV1229	SYN2CLX	Licencia SYNERGY cloud para equipos de terceros 1 AÑO	BAJO CONSULTA
LOV1436	SYN2SCLWS	Acceso a datos del servicio web SYNERGY 1 AÑO	BAJO CONSULTA

\* Producto bajo pedido



**Synergy Cloud** es un servicio de suscripción que permite la supervisión y el control de instalaciones mediante server Cloud LOVATO Electric accesible desde cualquier ordenador o dispositivo móvil mediante los programas de navegación en Internet más habituales. Las funciones del software **Synergy Cloud** son las mismas que las disponibles con la instalación local de **Synergy**, sin necesidad de instalar ningún software ni disponer de un servidor específico en la propia empresa. De este modo, se ahorran los costes de compra, configuración y mantenimiento del hardware y del software necesarios para la monitorización energética. Los dispositivos de campo envían los datos de monitorización al Gateway Data Logger (EXCGLA01), que los recopila y registra en el servidor web integrado. **Synergy Cloud** permite la visualización remota de los datos instantáneos monitorizados, indica alarmas por correo electrónico y ejecuta órdenes (licencia SYN2CLRW). Asimismo, con la habilitación a la supervisión y gestión energética (licencia SYN2CLL), **Synergy Cloud** recibe por Internet (red o móvil) los datos recopilados por el Gateway Data Logger para efectuar el historial de datos, tratarlos y representarlos gráficamente. Para más detalles acerca de la oferta Synergy Cloud, remitirse al sitio web <http://em.LovatoElectric.com/> o [www.LovatoElectric.es](http://www.LovatoElectric.es).

## ● SEGURIDAD

La seguridad de los datos está garantizada por el cifrado HTTPS con certificado entre el servidor y el ordenador del cliente, por el backup diario de los datos recogidos, por el firewall de última generación para el acceso al servidor.

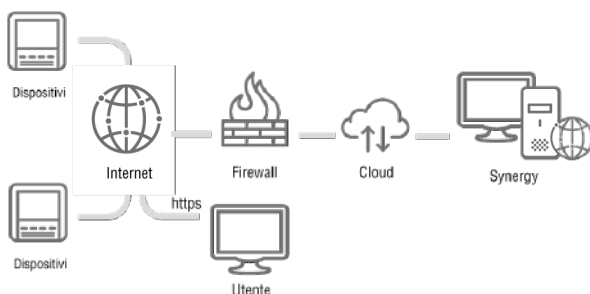

## ● CARACTERÍSTICAS

- Interfaz sumamente intuitiva, sin necesidad de especiales conocimientos técnicos
- Acceso a los datos desde cualquier parte del mundo, mediante los navegadores Web más habituales
- Adquisición instantánea de datos de los dispositivos, aunque estén instalados en diferentes sitios
- Visualización remota de datos instantáneos, de las alarmas y su comunicación por email, de la ejecución de órdenes gracias a la tecnología MQTT
- Informes simples y claros de todos los datos energéticos
- Extrema seguridad de datos, gracias al HTTPS y al backup diario
- Actualizaciones automáticas incluidas
- Bajo coste de suscripción

Código de pedido	Descripción	Detalles	Tipo de suministro
<b>Licencias</b>			
<b>SYN2CLRW</b>	Licencia <b>Synergy</b> Cloud para la supervisión remota de datos	Habilita las funciones de visualización remota de datos instantáneos, creación de alarmas y comunicación por email, ejecución de órdenes para un dispositivo LOVATO Electric conectado en Internet mediante EXCGLA01 o EXCMAG01	Licencia de suscripción anual por dispositivo
<b>SYN2CLL</b>	Licencia <b>Synergy</b> Cloud dispositivo LOVATO Electric	Habilita las funciones de supervisión, gestión energética y recogida datos históricos para un dispositivo LOVATO Electric dotado de puerto de comunicación Modbus	Licencia de suscripción anual por dispositivo
<b>SYN2CLX</b>	Licencia <b>Synergy</b> Cloud dispositivos OTRAS MARCAS	Habilita las funciones de supervisión, gestión energética y recogida datos históricos para un dispositivo de OTRAS MARCAS dotado de puerto de comunicación Modbus	Licencia de suscripción anual por dispositivo
<b>SYN2CDLWS</b>	Licencia para el acceso a la base de datos <b>Synergy</b>	Habilita el acceso por WEB API a la base de datos MS SQL de <b>Synergy</b> con softwares de OTRAS MARCAS	Licencia de suscripción anual por dispositivo
<b>Asistencia técnica</b>			
<b>SYN2SCS00</b>	Asistencia técnica <b>Synergy</b>	Asistencia <b>Synergy</b> en base a las necesidades del Cliente	Tarifa horaria
<b>SYN2SCS11</b>	Puesta en servicio de <b>Synergy</b> a domicilio	Asistencia <b>Synergy</b> a domicilio, que incluye: - control configuración dispositivos - control comunicación entre <b>Synergy</b> y dispositivos - configuración de <b>Synergy</b> según necesidades del cliente - gastos de viaje, comidas y alojamiento del técnico y tarifa horaria según el tiempo necesario para las actividades mencionadas	Tarifa por intervención
<b>SYN2SCSDRV</b>	Desarrollo driver <b>Synergy</b> para dispositivos de OTRAS MARCAS	Asistencia <b>Synergy</b> para el desarrollo del driver de comunicación entre <b>Synergy</b> y dispositivos de OTRAS MARCAS hasta para 5 dispositivos, previo estudio de viabilidad por parte de la Asistencia Técnica LOVATO Electric	Tarifa por driver
<b>SYN2TRAINING</b>	Formación para el uso de <b>Synergy</b>	Introducción al tema de la gestión energética. Dispositivos de medida: gama y criterios de selección con presentación de casos. Características clave del software <b>Synergy</b> para monitorización y supervisión: arquitectura y accesos canales, instrumentos, gráficos, registros de datos, páginas y usuarios. Ejercicios prácticos. Para más detalles remitirse a la sección EVENTOS en el portal <a href="http://www.LovatoElectric.com">www.LovatoElectric.com</a> o <a href="http://www.LovatoElectric.es">www.LovatoElectric.es</a>	Según acuerdo de oferta

Por cada instrumento monitorizado se dispone de un determinado conjunto de parámetros medidos o calculados con una determinada frecuencia de accesibilidad a los datos en línea.



## Synergy

© 2024 - Synergy

Administrator >  
Admin  
Cerrar sesión

Dashboard

Dispositivos

Registros

Gráficos

Alarmas

Mesas

Canales

LAUMAYER > DMG900 SUB ESTACION LAUMAYER >

Jueves, 18 De Julio De 2024, 15:03



### ■ INTERFAZ

La vista del DASHBOARD muestra no sólo los indicadores de datos en directo, sino también los gráficos y vistas previas de los registros de datos, todo ello en un espacio completamente personalizable y accesible desde cualquier dispositivo móvil u ordenado.

### ■ DATA LOG

Los registros de datos son utilizados por el software **Synergy** para recoger la información. Los datos pueden visualizarse con el propio software, descargarse como archivos o compartirse a través de la web API.

### ■ GRÁFICOS

Los gráficos ofrecen una rápida visión de las tendencias de los datos recogidos por **Synergy**. Personalizables, multicolor y con múltiples niveles, son la forma ideal de entender esas tendencias de un solo vistazo.

### ■ CONFIGURACIÓN SIMPLE, INTUITIVA

La programación de **Synergy** no requiere particulares conocimientos informáticos dada la disponibilidad de instrumentos que guían de manera simple e intuitiva la configuración de las redes, los dispositivos, las páginas gráficas, los historiales y los gráficos de tendencia.

### ■ INFORME

Los informes se utilizan para analizar los datos de consumo y comprender la dinámica detallada de la energía consumida por las cargas.

Los gráficos de fácil manejo y un diseño específico facilitan al usuario el seguimiento del consumo energético del sistema.

MÁS INFORMACIÓN  
consulte el sitio web  
[em.LovatoElectric.com](http://em.LovatoElectric.com)

# PROGRAMAS Y APLICACIONES, GESTIÓN ENERGÉTICA

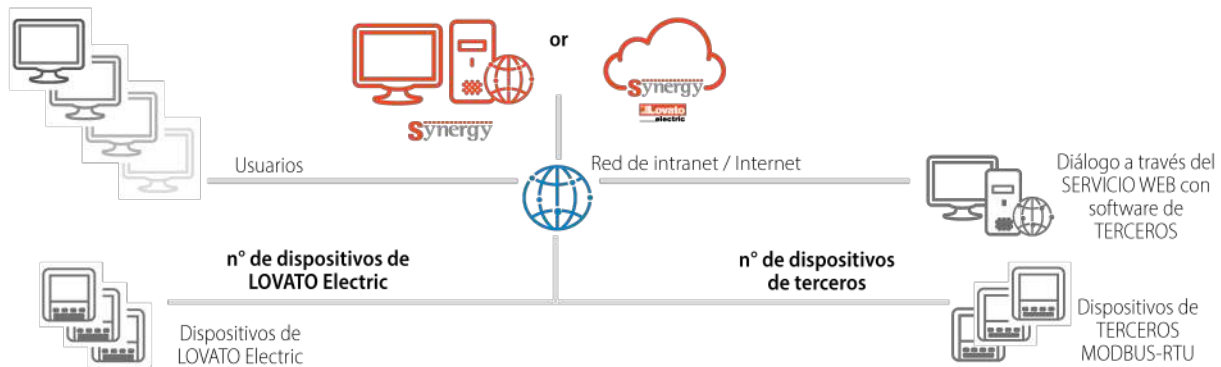

## ■ GUIA PARA ELEGIR

 <p><b>MONITOREO SÓLO CON EL SERVIDOR WEB INTEGRADO</b></p> <p>No hay software, solo el servicio de servidor web está presente en los registradores de puertas instalados.</p>	 <p><b>MONITOREO REMOTO CON SOFTWARE DEDICADO</b></p> <p>Software de monitoreo via LOVATO ELECTRIC CLOUD.</p>	 <p><b>MONITOREO LOCAL CON SOFTWARE DEDICADO</b></p> <p>Software de monitorización instalado en un servidor físico /virtual/o en la nube de PROPIEDAD y suministrado por el cliente</p>																								
<p><i>Locales de fácil acceso. Pequeña aplicación.</i></p>	<p><i>Acceso global fácil y seguro. Pequeñas y grandes aplicaciones.</i></p>																									
<table border="0"> <tr> <td>Licencia de usuario</td> <td style="text-align: center;">✗</td> </tr> <tr> <td>Sistema pre configurado</td> <td style="text-align: center;">✓</td> </tr> <tr> <td>Interfaz personalizable</td> <td style="text-align: center;">✗</td> </tr> <tr> <td>Mantenimiento y actualización</td> <td style="text-align: center;">✗</td> </tr> </table>	Licencia de usuario	✗	Sistema pre configurado	✓	Interfaz personalizable	✗	Mantenimiento y actualización	✗	<table border="0"> <tr> <td>Licencia de usuario</td> <td style="text-align: center;"><b>Con suscripción</b></td> </tr> <tr> <td>Sistema pre configurado</td> <td style="text-align: center;">✓</td> </tr> <tr> <td>Interfaz personalizable</td> <td style="text-align: center;">✓</td> </tr> <tr> <td>Mantenimiento y actualización</td> <td style="text-align: center;">✓</td> </tr> </table>	Licencia de usuario	<b>Con suscripción</b>	Sistema pre configurado	✓	Interfaz personalizable	✓	Mantenimiento y actualización	✓	<table border="0"> <tr> <td>Licencia de usuario</td> <td style="text-align: center;"><b>Sobre premisos</b></td> </tr> <tr> <td>Sistema pre configurado</td> <td style="text-align: center;">✓</td> </tr> <tr> <td>Interfaz personalizable</td> <td style="text-align: center;">✓</td> </tr> <tr> <td>Mantenimiento y actualización</td> <td style="text-align: center;"><b>Con suscripción</b></td> </tr> </table>	Licencia de usuario	<b>Sobre premisos</b>	Sistema pre configurado	✓	Interfaz personalizable	✓	Mantenimiento y actualización	<b>Con suscripción</b>
Licencia de usuario	✗																									
Sistema pre configurado	✓																									
Interfaz personalizable	✗																									
Mantenimiento y actualización	✗																									
Licencia de usuario	<b>Con suscripción</b>																									
Sistema pre configurado	✓																									
Interfaz personalizable	✓																									
Mantenimiento y actualización	✓																									
Licencia de usuario	<b>Sobre premisos</b>																									
Sistema pre configurado	✓																									
Interfaz personalizable	✓																									
Mantenimiento y actualización	<b>Con suscripción</b>																									

### ■ LICENCIA DE USUARIO:

**Licencia de uso por suscripción:** Habilitación PERIÓDICA de las funciones de supervisión, gestión de la energía y recopilación de datos históricos para un único dispositivo conectado al SERVICIO Synergy Cloud de LOATO Electric.

**Licencia de uso On permises:** Habilitación PERMANENTE de las funciones de supervisión, gestión de la energía y recopilación de datos históricos para un único dispositivo conectado al SOFTWARE Synergy instalado en un servidor propio.

### ■ SISTEMA PRE-CONFIGURADO:

Reconocimiento autónomo de los dispositivos conectados, autocreación de cuadros de mando, registradores de datos, gráficos e informes por defecto. Restablecimiento de los tiempos de puesta en marcha.

### ■ INTERFAZ PERSONALIZABLE:

Capacidad para personalizar o crear de forma independiente cuadros de mando, registradores de datos, gráficos e informes.

### ■ MANTENIMIENTO Y ACTUALIZACIÓN:

Obtención de actualizaciones lanzadas durante el año nuevas funciones, mejoras o compatibilidad con los nuevos sistemas operativos.

## Xpress

Xpress es un software de configuración de parámetros y de monitorización a distancia para todos los productos LOVATO Electric de última generación dotados de puerto de comunicación. Se instala en entorno Windows y puede conectarse individualmente (un nodo a la vez) con los productos LOVATO Electric conectados en red.

- Conexión mediante CX01 (USB), CX02 (Wi-Fi), USB, RS232, RS485, Ethernet y módem
- Configuración de los productos:
  - configuración de parámetros
  - gestión de archivos de proyecto
- Actualización del firmware de los productos (mediante CX01)
- Control remoto:
  - monitorización de las medidas principales
  - gráficos de evolución de las medidas
  - envío de mandos a los productos
- Lectura del registro de eventos y alarmas
- Gestión módulos de memoria EXP10 30, EXM10 30, EXP10 31.

Puede consultar la lista de productos compatibles con Xpress en el sitio web [www.LovatoElectric.com](http://www.LovatoElectric.com) o [LovatoElectric.es](http://LovatoElectric.es).

Xpress puede pedirse con el código SYN1 XP00 o descargarse gratuitamente en este enlace: [www.LovatoElectric.it/xpressdownload.aspx](http://www.LovatoElectric.it/xpressdownload.aspx)

### ● MONITORIZACIÓN

Las medidas del producto conectado se subdividen en menús contextuales para facilitar la búsqueda del valor en cuestión y se visualizan mediante indicadores gráficos. También es posible obtener los gráficos de evolución de las medidas.

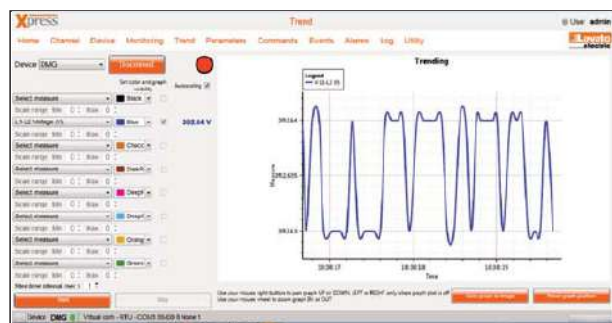

### ● PARÁMETROS

Las opciones del menú de configuración y los parámetros presentes en el producto conectado se replican en el software para que el usuario pueda operar con las definiciones que ya le resultan familiares. Las modificaciones se distinguen de los parámetros predefinidos mediante diferentes colores.

Los parámetros pueden guardarse en archivos para usarlos en instalaciones posteriores, o elaborarse sin necesidad de tener el producto conectado para permitir la elaboración de proyectos antes de su envío.

### ● EVENTOS

Si el producto conectado cuenta con historial de eventos, es posible descargar la lista completa para guardarla en un archivo de texto o como hoja de cálculo.

### ● GESTIÓN MEMORIA REGISTRO DE DATOS

Xpress puede usarse para la configuración y gestión de los módulos de memoria EXP10 30, EXP10 31 o EXM10 30, a fin de crear tablas con el historial de las medidas seleccionadas por el usuario.

En particular, el software permite determinar:

- las medidas de muestreo
- el tiempo de muestreo
- el evento que determina el inicio y el final del muestreo
- la gestión de la memoria (FIFO o con parada cuando se llena)

El software también permite trazar y visualizar las formas de onda del módulo de Calidad Energía EXP10 31.

Los datos recogidos pueden visualizarse en forma gráfica y exportarse en archivos de texto o en hojas de cálculo.



### ● MANDOS

Es posible enviar un mando al producto conectado para excitar salidas y poner a cero contadores de consumo energético o de horas hasta el mantenimiento.



Parametro	Valore
P01.01 Primario TA	1000 A
P01.02 Secondario TA	1%
P01.03 Tensione nominale	AUT V
P01.04 Uscita TV	DEF
P01.05 Primario TV	110 V
P01.06 Secondario TV	120 V

### ● ALARMAS

Las alarmas activas en el producto conectado pueden visualizarse en el software para visualizar en una sola pantalla la lista completa de las anomalías detectadas.



# PROGRAMAS Y APLICACIONES, GESTIÓN ENERGÉTICA

## APLICACIÓN

# Sām1

Actualización driver



Envío e-mail (eventos, parámetros)

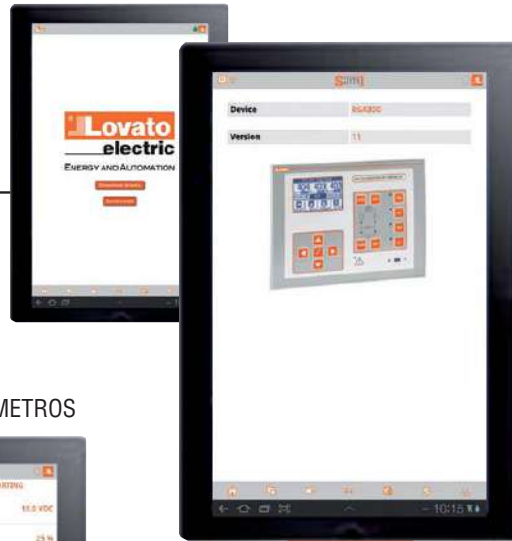

## CONFIGURACIÓN PARÁMETROS



## Características generales

La configuración y las operaciones de mantenimiento a menudo se realizan en condiciones ambientales difíciles o incómodas, pero ahora son más simples con todos los productos LOVATO Electric dotados de puerto de comunicación frontal compatible con el dispositivo CX02. En efecto la nueva aplicación **Sām1**, disponible para tabletas y teléfonos inteligentes con sistema operativo Android o iOS, permite conectarse a los dispositivos sin necesidad de conectar el ordenador y los cables correspondientes para efectuar el cambio de configuración, la programación de parámetros, etc.

Mediante esta APP se puede cargar un archivo con toda la programación guardada previamente, enviar mandos y controlar los parámetros obtenidos de los dispositivos LOVATO Electric. Los eventos memorizados en los dispositivos pueden visualizarse y guardarse en un archivo de texto para enviarlos por correo electrónico. La aplicación **Sām1** puede descargarse gratuitamente de Google Play Store o Apple iTunes Store.



## ENVÍO DE COMANDOS



## LECTURA DE EVENTOS



## LECTURA DE MEDIDAS



## LECTURA DE ALARMAS



APLICACIÓN

**NFC**

Actualización driver



Envío e-mail (parámetros)

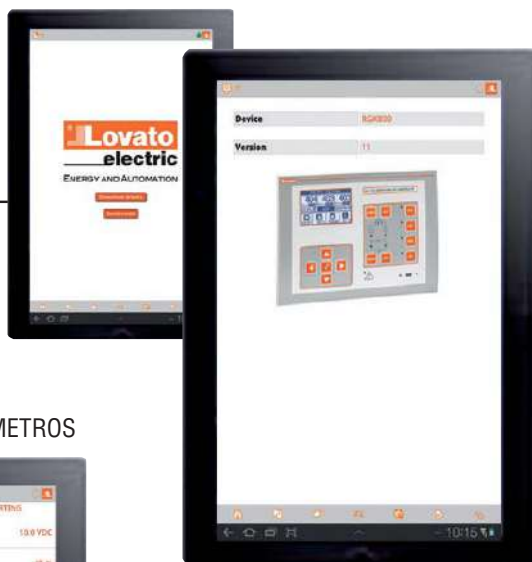

CONFIGURACIÓN PARÁMETROS



Características generales

Algunos productos LOVATO Electric ahora permiten programar sus parámetros en tabletas y teléfonos inteligentes mediante la tecnología wireless NFC.

Acercando el display de un teléfono inteligente o tableta (con conexión NFC habilitada) a un producto LOVATO Electric, se activa la aplicación **NFC** y se reconoce automáticamente el dispositivo conectado.

Es posible configurar los parámetros sin necesidad de conectar el dispositivo LOVATO Electric a la alimentación.

Esta aplicación permite:

- configurar los parámetros del producto conectado
- guardar los parámetros en un archivo y enviarlo por email
- cargar un archivo de parámetros guardado anteriormente

La aplicación puede descargarse de Google Play Store.



## ASISTENCIA TÉCNICA

### CONFIGURADOR ONLINE DE MY ENERGY



Vaya a [myenergyconfigurator.lovatoelectric.com](http://myenergyconfigurator.lovatoelectric.com) para diseñar su sistema de supervisión de energía personalizado.



### ASISTENCIA TÉCNICA

Con el fin de proporcionar al cliente un sistema de control completo y fiable, LOVATO Electric ofrece una asistencia técnica profesional para facilitar la puesta en servicio del sistema **Synergy**. El servicio se puede configurar en función de las necesidades del Cliente final cuando se hace el presupuesto.

El Servicio Técnico de LOVATO Electric opera a través de la mayoría de los canales de comunicación



Phone



Mail



Teamviewer



Whatsapp



Teams



Redes Sociales



Soporte técnico



Puesta en marcha in situ o a distancia de la solución de monitorización



Asistencia de **Synergy** para desarrollar la interfaz entre **Synergy** y los dispositivos de TERCEROS



Sesión de formación

## Energía

Equipos para ensamblar sistemas para la corrección del factor de potencia	11-2
Condensadores modulares y cilíndricos para corrección de factor de potencia	11-3 / 11-4
Contactores para la corrección del factor de potencia	11-5
Selección y cálculo de la potencia de un banco de condensadores	11-6
Información técnica general	11-7
Reactancias de rechazo para corrección de armónicos	11-8



INGRESA A

[www.laumayer.com](http://www.laumayer.com)

PARA CONOCER DETALLES

# EQUIPOS PARA ENSAMBLAR SISTEMAS PARA LA CORRECCIÓN DEL FACTOR DE POTENCIA



UTF - Condensadores ENERLUX trifásicos modulares



Contactores HYUNDAI - LOVATO - EATON para condensadores



PRT - Condensadores ENERLUX trifásicos cilíndricos



Reactancia De Rechazo



Relé LOVATO DCRL para la corrección de factor de potencia



# CONDENSADORES MODULARES Y CILÍNDRICOS PARA CORRECCIÓN DE FACTOR DE POTENCIA

CÓDIGO	REFERENCIA	DESCRIPCIÓN	PRECIO UNITARIO
--------	------------	-------------	-----------------

## CONDENSADORES TRIFÁSICOS SECOS MODULARES, 240 V (MÓDULOS DE 6 kVAr)

		kVAr 240 / 220 VAC	Corriente (A)	Dimensiones W (mm) x L (mm) x H (mm)	
ENX0014	UTF24.06	6 / 5,04	14,45	250 x 81 x 284	\$ 644.000
●	UTF24.12	12 / 10,08	28,9	250 x 162 x 284	\$ 1.288.000
●	UTF24.18	18 / 15,12	43,35	250 x 243 x 284	\$ 1.932.000
●	UTF24.24	24 / 20,16	57,8	250 x 324 x 284	\$ 2.576.000
●	UTF24.30	30 / 25,2	72,25	250 x 405 x 284	\$ 3.220.000



Condensadores modulares UTF

## CONDENSADORES TRIFÁSICOS SECOS MODULARES, 460 V (MÓDULOS DE 11 kVAr)

		kVAr 460 / 440 VAC	Corriente (A)	Dimensiones W (mm) x L (mm) x H (mm)	
ENX0015	UTF46.11	11 / 10,06	13,82	250 x 81 x 284	\$ 644.000
●	UTF46.22	22 / 20,12	27,64	250 x 162 x 284	\$ 1.288.000
●	UTF46.33	33 / 30,18	41,46	250 x 243 x 284	\$ 1.932.000
●	UTF46.44	44 / 40,24	55,28	250 x 324 x 284	\$ 2.576.000
●	UTF46.55	55 / 50,3	69,1	250 x 405 x 284	\$ 3.220.000

**IMPORTANTE:**  
Los modulares incluyen barras para conformar bancos o grupos. La caja metálica proporciona una mejor disipación de calor.

## CONDENSADORES TRIFÁSICOS SECOS MODULARES, 480 V (MÓDULOS DE 10 kVAr)

		kVAr 480/ 460 / 440 VAC	Corriente (A)	Dimensiones W (mm) x L (mm) x H (mm)	
ENX0003	UTF48.10	10 / 9,18 / 8,4	12,04	250 x 81 x 284	\$ 644.000
●	UTF48.20	20 / 18,37 / 16,81	24,08	250 x 162 x 284	\$ 1.288.000
●	UTF48.30	30 / 27,54 / 25,2	36,12	250 x 243 x 284	\$ 1.932.000
●	UTF48.40	40 / 36,72 / 33,6	48,16	250 x 324 x 284	\$ 2.576.000
●	UTF48.50	50 / 45,9 / 42	60,2	250 x 405 x 284	\$ 3.220.000



Condensadores cilindricos PRT

## CONDENSADORES TRIFÁSICOS SECOS CILÍNDRICOS, 220 V

		kVAr 220 VAC	Corriente (A)	Dimensiones		
				Ø (mm)	Altura H (mm)	
ENX0039	PRT.22025.60	0.25	0.66	60	150	\$ 347.800
ENX0040	PRT.22033.60	0.33	0.87	60	150	\$ 352.000
ENX0041	PRT.22050.60	0.5	1.31	60	150	\$ 355.500
ENX0042	PRT.22075.60	0.75	1.97	60	170	\$ 359.000
ENX0043	PRT.22010.60	1	2.63	60	170	\$ 362.600
ENX0044	PRT.22001.60	1.50	3.94	60	170	\$ 366.300



Libre de PCT y PCB

## CONDENSADORES TRIFÁSICOS SECOS CILÍNDRICOS, 240 V

		kVAr 240 / 220 VAC	Corriente (A)	Dimensiones		
				Ø (mm)	Altura H (mm)	
ENX0016	PRT24.06	6 / 5,04	14,45	75	238	\$ 346.700
ENX0017	PRT24.12	12 / 10,08	28,9	100	238	\$ 510.900
ENX0037	PRT24.15	15 / 12,6	36,12	100	238	\$ 634.200

● Para solicitar este producto, use la referencia que le corresponde. El producto que recibirá son varios condensadores UTF del código inicial de la tabla respectiva, que sumarán los kVAr de la referencia solicitada. Ejemplos: si necesita un condensador de 20 kVAr a 480 V, emplee la referencia UTF48.20 y recibirá 2 condensadores del código ENX0003; si necesita 3 unidades del condensador de 33kVAr a 460 V, emplee la referencia UTF46.33 y recibirá 9 condensadores del código ENX0015

### CARACTERÍSTICAS

- Autoregenerativos.
- Bajas pérdidas, menores de 0.2 W/kVAr.
- Dieléctrico en lámina de polipropileno metalizado.
- Construidos cumpliendo la norma IEC 831-1 e IEC 831-2
- Posee un dispositivo de seguridad que excluye del servicio el condensador que presente una presión interna anormal (fusible de sobrepresión).
- Baja reducción de la capacidad durante la vida útil del condensador.
- Conexión a la red por medio de bornas tipo tornillo con cobertura en material epóxico, en los modulares.
- Poseen resistencia de descarga.



## CONDENSADORES MODULARES Y CILÍNDRICOS PARA CORRECCIÓN DE FACTOR DE POTENCIA

CÓDIGO	REFERENCIA	DESCRIPCIÓN				PRECIO UNITARIO
<b>CONDENSADORES TRIFÁSICOS SECOS CILÍNDRICOS, 460 V</b>						
		<b>kVAr 460 / 440 VAC</b>	<b>Corriente (A)</b>	<b>Ø (mm)</b>	<b>Altura H (mm)</b>	
ENX0018	PRT46.11	11 / 10,06	13,82	75	238	\$ 342.700
ENX0019	PRT46.22	22 / 20,12	27,65	100	238	\$ 578.100
ENX0020	PRT46.27	27,5 / 25,16	34,56	100	238	\$ 640.600
<b>CONDENSADORES TRIFÁSICOS SECOS CILÍNDRICOS, 480 V</b>						
		<b>kVAr 480 / 460 / 440</b>	<b>Corriente (A)</b>	<b>Ø (mm)</b>	<b>Altura H (mm)</b>	
ENX0009	PRT48.10	10 / 9,18 / 8,4	12,04	75	238	\$ 441.700
ENX0010	PRT48.20	20 / 18,37 / 16,81	24,08	100	238	\$ 672.200
ENX0011	PRT48.25	25 / 22,95 / 21,01	30,11	100	238	\$ 752.700
ENX0026	PRT48.30	30 / 27,54 / 25,2	36,12	100	238	\$ 860.300
ENX0045	PRT.48050.60	0.5 / 0.45 / 0.42	0,60	60	150	\$ 355.500
ENX0046	PRT.48075.60	0.75 / 0.68 / 0.63	0,90	60	150	\$ 359.000
ENX0047	PRT.48010.60	1 / 0.91 / 0.84	1,20	60	150	\$ 362.600
ENX0048	PRT.4802.60	2.5 / 2.29 / 2.10	3,01	60	150	\$ 369.900
NU	ENX0049	PRT.4805.60	5 / 4.59 / 4.20	6,02	75	\$ 377.300
<b>RESISTENCIAS DESCARGA</b>						
**	ENX0030	4D5W3150K	Resistencia 150 kØ, 600 V			\$ 43.800
**	ENX0031	4D5W3220K	Resistencia 220 kØ, 600 V			\$ 43.800
**	ENX0032	4D5W3330K	Resistencia 330 kØ, 600 V			\$ 43.800
**	ENX0033	4D5W3680K	Resistencia 680 kØ, 600 V			\$ 43.800



PRT - Condensadores ENERLUX trifásicos cilíndricos

# CONTACTORES PARA LA CORRECCIÓN DEL FACTOR DE POTENCIA

CÓDIGO	REFERENCIA	DESCRIPCIÓN	PRECIO UNITARIO
--------	------------	-------------	-----------------

CONTACTORES PARA LA CORRECCIÓN DEL FACTOR DE POTENCIA							
		kVAr a 220 VAC	kVAr a 440 VAC	kVAr a 690 VAC	Tensión de la Bobina	Contacto Auxiliar	
LOV0956	BFK0910A22060	4.5	9	10	220 VAC	1 NA	\$ 286.700
LOV0957	BFK1210A22060	7	14	16		1 NA	\$ 306.400
LOV0958	BFK1810A22060	9	17	20		1 NA	\$ 367.900
LOV0959	BFK2600A22060	11	22	25		-	\$ 465.800
LOV0960	BFK3200A22060	14	27.5	30		-	\$ 553.700
LOV0961	BFK3800A22060	17	33	36		-	\$ 670.200
LOV0962	BFK5000A22060	22	41	46		-	\$ 949.500
LOV0963	BFK6500A22060	26	50	56		-	\$ 1.066.100
LOV0964	BFK8000A22060	30	56	65		-	\$ 1.182.000
LOV1210	BFK11500A22060	45	85	135		-	\$ 1.807.000
LOV0966	BFK0910A12060	4.5	9	10		120 VAC	1 NA
LOV0967	BFK1210A12060	7	14	16	1 NA		\$ 306.400
LOV0968	BFK1810A12060	9	17	20	1 NA		\$ 367.900
LOV0969	BFK2600A12060	11	22	25	-		\$ 465.800
LOV0970	BFK3200A12060	14	27.5	30	-		\$ 553.700
LOV0971	BFK3800A12060	17	33	36	-		\$ 670.200
LOV0972	BFK5000A12060	22	41	46	-		\$ 949.500
LOV0973	BFK6500A12060	26	50	56	-		\$ 1.066.100
LOV0974	BFK8000A12060	30	56	65	-		\$ 1.182.000
LOV1211	BFK11500A12060	45	85	135	-		\$ 1.807.000



BFK...

KITS PARA ENSAMBLAR CONTACTORES PARA LA CORRECCIÓN DEL FACTOR DE POTENCIA Y REPUESTOS BFK			
LOV0284	G464	Para contactores del 11BF80 al 11BF110	\$ 151.100
LOV0976	BFX10K3	Para contactores del BF50-00A al BF80-00A	\$ 390.200

Los contactos de conexión de las resistencias limitadoras Lovato se cierran sólo durante el tiempo necesario para limitar el pico de corriente inicial y después se abren, evitando la presencia de corrientes residuales en las resistencias y alargando la vida útil del contactor

RELÉ CORRECTOR FACTOR DE POTENCIA				
			Pasos máximos usando EXP	
LOV0791	DCRL5	Relé corrector 5 pasos integrados, 1 slot de expansión con módulos EXP, rango de medida 50 - 720 VAC L-L, marco 96x96, detalle de armónicos hasta el 15°, IP54.	8	\$ 1.347.600
LOV0859	DCRL8	Relé corrector 8 pasos integrados, 2 slots de expansión con módulos EXP, rango de medida 50 - 720 VAC L-L, marco 144x144, detalle de armónicos hasta el 15°, IP65.	14	\$ 2.147.700
LOV0792	DCRG8	Relé corrector 8 pasos, 4 slots de expansión con módulos EXP, rango de medida 50 - 720 VAC L-L, control de voltaje 3Ph +N, corriente 1 o 3 Ph, detalle de armónicos hasta el 31, funciones de analizador de redes, IP65, marco 144 x 144, Posibilidad de arquitectura maestro-esclavo hasta 8 esclavos.	16	\$ 4.123.800



KIT

MÓDULOS DE EXPANSIÓN			
LOV0793	EXP1006	Módulo de expansión para DCRL, DCRG, 2 salidas de relé para incremento de 2 pasos, aplicaciones hasta 480 Vac AC15	\$ 324.900
LOV0908	EXP1007	Módulo de expansión para DCRL, DCRG, 3 salidas de relé para incremento de 3 pasos, aplicaciones hasta 480 Vac AC15	\$ 782.100



DCRL5



## SELECCIÓN Y CÁLCULO DE LA POTENCIA DE UN BANCO DE CONDENSADORES

### Ejemplo:

Para una instalación con 200 kW de potencia activa y 0.7 PF, el condensador o banco de condensadores recomendado para incrementar el PF hasta 0.94 es:  $0.657 \times 200 = 131.4$  kVAr.

**En la tabla se encuentran los factores por los cuales multiplicar la potencia activa de la instalación de acuerdo al factor de potencia inicial y final.**

Instalación sin condensador	Potencia del condensador en kVAr por kW de carga para elevar el factor de potencia Cos $\phi$ a											
	Cos $\phi$	0,8	0,85	0,9	0,91	0,92	0,93	0,94	0,95	0,96	0,97	0,98
0.40	1.557	1.668	1.805	1.832	1.861	1.895	1.924	1.959	1.998	2.037	2.035	2.146
0.41	1.474	1.605	1.742	1.769	1.798	1.831	1.880	1.896	1.935	1.973	2.021	2.082
0.42	1.413	1.544	1.681	1.709	1.738	1.771	1.800	1.836	1.874	1.913	1.961	2.022
0.43	1.358	1.487	1.624	1.651	1.680	1.713	1.742	1.778	1.816	1.855	1.903	1.964
0.44	1.290	1.421	1.558	1.585	1.614	1.647	1.677	1.712	1.751	1.790	1.837	1.890
0.45	1.230	1.360	1.501	1.532	1.561	1.592	1.626	1.659	1.695	1.737	1.784	1.845
0.46	1.179	1.309	1.446	1.473	1.502	1.533	1.657	1.600	1.636	1.677	1.725	1.786
0.47	1.130	1.260	1.397	1.425	1.454	1.485	1.519	1.532	1.583	1.629	1.677	1.753
0.48	1.076	1.206	1.343	1.370	1.400	1.430	1.464	1.497	1.534	1.575	1.623	1.684
0.49	1.030	1.160	1.297	1.326	1.355	1.385	1.420	1.453	1.489	1.530	1.578	1.639
0.50	0.982	1.112	1.248	1.276	1.303	1.337	1.369	1.403	1.441	1.481	1.529	1.590
0.51	0.936	1.066	1.202	1.230	1.257	1.291	1.323	1.357	1.395	1.435	1.483	1.544
0.52	0.894	1.024	1.160	1.188	1.215	1.249	1.281	1.315	1.353	1.393	1.441	1.502
0.53	0.850	0.980	1.116	1.144	1.171	1.205	1.237	1.271	1.309	1.349	1.397	1.458
0.54	0.809	0.939	1.075	1.103	1.130	1.164	1.196	1.230	1.268	1.308	1.358	1.417
0.55	0.769	0.899	1.035	1.063	1.090	1.124	1.156	1.190	1.228	1.265	1.316	1.377
0.56	0.730	0.865	0.996	1.024	1.051	1.085	1.117	1.151	1.189	1.229	1.277	1.338
0.57	0.692	0.822	0.958	0.986	1.013	1.047	1.079	1.113	1.151	1.191	1.239	1.300
0.58	0.665	0.785	0.921	0.949	0.976	1.010	1.042	1.076	1.114	1.154	1.202	1.263
0.59	0.618	0.748	0.884	0.912	0.939	0.973	1.005	1.039	1.077	1.117	1.165	1.226
0.60	0.584	0.714	0.849	0.878	0.905	0.939	0.971	1.005	1.043	1.083	1.131	1.192
0.61	0.549	0.679	0.815	0.843	0.870	0.904	0.936	0.970	1.005	1.048	1.096	1.157
0.62	0.515	0.645	0.781	0.809	0.836	0.870	0.902	0.936	0.974	1.014	1.052	1.123
0.63	0.483	0.613	0.749	0.777	0.804	0.838	0.870	0.904	0.942	0.982	1.030	1.091
0.64	0.450	0.580	0.716	0.744	0.771	0.805	0.837	0.871	0.909	0.949	0.997	1.058
0.65	0.419	0.549	0.685	0.713	0.740	0.774	0.806	0.840	0.878	0.918	0.956	1.007
0.66	0.388	0.518	0.654	0.682	0.709	0.743	0.775	0.809	0.847	0.887	0.935	0.996
0.67	0.358	0.488	0.624	0.652	0.679	0.713	0.745	0.779	0.817	0.857	0.905	0.965
0.68	0.329	0.459	0.595	0.623	0.650	0.684	0.716	0.750	0.788	0.828	0.876	0.937
0.69	0.299	0.429	0.565	0.593	0.620	0.654	0.686	0.720	0.758	0.798	0.840	0.907
0.70	0.270	0.400	0.538	0.564	0.591	0.625	0.657	0.691	0.729	0.768	0.811	0.878
0.71	0.242	0.372	0.508	0.536	0.563	0.597	0.629	0.663	0.701	0.741	0.783	0.850
0.72	0.213	0.343	0.479	0.507	0.534	0.568	0.573	0.634	0.672	0.712	0.754	0.821
0.73	0.186	0.316	0.452	0.480	0.507	0.541	0.546	0.607	0.645	0.685	0.727	0.794
0.74	0.159	0.289	0.425	0.453	0.480	0.514	0.519	0.580	0.618	0.658	0.700	0.767
0.75	0.132	0.262	0.398	0.426	0.453	0.487	0.492	0.553	0.601	0.631	0.673	0.740
0.76	0.105	0.235	0.371	0.399	0.426	0.460	0.466	0.526	0.564	0.604	0.652	0.713
0.77	0.079	0.209	0.345	0.373	0.400	0.434	0.440	0.500	0.538	0.578	0.620	0.667
0.78	0.053	0.183	0.319	0.347	0.374	0.408	0.413	0.474	0.512	0.552	0.594	0.661
0.79	0.026	0.156	0.292	0.320	0.347	0.381	0.387	0.447	0.485	0.525	0.567	0.634
0.80	-	0.130	0.266	0.294	0.321	0.355	0.361	0.421	0.459	0.499	0.541	0.608
0.81	-	0.104	0.240	0.268	0.295	0.329	0.335	0.395	0.433	0.473	0.515	0.582
0.82	-	0.078	0.214	0.242	0.269	0.303	0.309	0.369	0.407	0.447	0.489	0.556
0.83	-	0.052	0.188	0.216	0.243	0.277	0.283	0.343	0.381	0.421	0.463	0.530
0.84	-	0.026	0.162	0.190	0.217	0.251	0.257	0.317	0.355	0.395	0.437	0.504
0.85	-	-	0.136	0.164	0.191	0.225	0.230	0.291	0.329	0.369	0.417	0.478
0.86	-	-	0.109	0.140	0.167	0.198	0.204	0.264	0.301	0.343	0.390	0.450
0.87	-	-	0.083	0.114	0.141	0.172	0.175	0.238	0.275	0.317	0.364	0.424
0.88	-	-	0.054	0.085	0.112	0.143	-	0.209	0.246	0.288	0.335	0.395

### IMPORTANTE:

Los condensadores cilíndricos y modulares ENERLUX están diseñados para soportar de forma permanente tensiones de 240, 460 y 480 voltios, según la referencia específica, con una tolerancia de 10% a sobre-tensiones, pero trabajan muy bien cuando se operan a tensiones de 220, 440 y 460 voltios, ya que la tolerancia a sobre-tensiones permanentes se incrementa considerablemente, aumentando su vida útil y su capacidad de disminuir los costos asociados por consumo de energía reactiva. Como las tensiones de uso más frecuente en Colombia son 220, 440 y 480 voltios para aplicaciones especiales, las características técnicas se dan para estos valores de voltaje.

**Tabla para elegir el valor de potencia de los condensadores en kVAr para la corrección de Factor del Potencia de transformadores MV/BV de acuerdo al voltaje primario**

Potencia kVA	Tensión primaria del transformador (lado alta Tensión)					
	3-6 kV		7,5-15 kV		16-30 kV	
	Sin carga	A plena carga	Sin carga	A plena carga	Sin carga	A plena carga
5	0,75	1	0.8	1.1	1	1.3
10	1.2	1.7	1.5	2	1.7	2.2
20	2	3	2.5	3.5	3	4
50	4	6	5	7.5	6	9
75	5	8	6	9	7	11
100	6	10	7	11	8	13
150	8	13	9	15	10	18
200	10	17	11	19	12	22
250	11	21	12	23	13	25
300	13	24	14	27	15	30
500	20	40	22	43	24	46
1000	40	80	45	85	50	95
2000	80	160	85	170	90	180

**Tabla para elegir el valor de potencia de los condensadores en kVAr para la corrección del Factor de Potencia en motores asincrónicos trifásicos a plena carga**

Potencia del motor		3000	1500	1000	750	500
HP	kW	r.p.m.				
3/4	0.55	-	-	0.5	0.5	-
1	0.73	0.5	0.5	0.6	0.6	-
2	1.47	0.8	0.8	1	1	-
3	2.21	1	1	1.2	1.6	-
5	3.68	1.6	1.6	2	2.5	-
7	5.15	2	2	2.5	3	-
10	7.36	3	3	4	4	5
15	11	4	5	5	6	6
30	22.1	10	10	10	12	15
50	36.8	15	20	20	25	25
100	73.6	25	30	30	30	40
150	110	30	40	40	50	60
200	147	40	50	50	60	70
250	184	50	60	60	70	80

## REACTANCIAS DE RECHAZO PARA CORRECCIÓN DE ARMÓNICOS



REACTANCIA DE  
RECHAZO

CÓDIGO	REFERENCIA	DESCRIPCIÓN				PRECIO UNITARIO
--------	------------	-------------	--	--	--	-----------------

### REACTANCIAS 220V/60Hz - P=7%

		TENSION NOMINAL (V)	POTENCIA (kVar)	PESO (kg)	DIMENSIONES LxAxH (mm)	
DIS00001	4R6528100	220	10	10,25	210x155x175	BAJO CONSULTA
DIS00002	4R6528150	220	15	10,75	210x155x175	BAJO CONSULTA
DIS00003	4R6528200	220	20	11,90	210x155x175	BAJO CONSULTA
DIS00004	4R6528300	220	30	19,25	240x160x215	BAJO CONSULTA
DIS00005	4R6528400	220	40	21,50	240x160x215	BAJO CONSULTA

### REACTANCIAS 480V/60Hz - P=7%

		TENSION NOMINAL (V)	POTENCIA (kVar)	PESO (kg)	DIMENSIONES LxAxH (mm)	
DIS00006	4R6550100	480	10	10,25	210x155x175	BAJO CONSULTA
DIS00007	4R6550200	480	20	17,75	210x155x175	BAJO CONSULTA
DIS00008	4R6550250	480	25	19,00	240x160x215	BAJO CONSULTA
DIS00009	4R6550300	480	30	19,25	240x160x215	BAJO CONSULTA
DIS00010	4R6550400	480	40	23,00	240x160x215	BAJO CONSULTA
DIS00011	4R6550500	480	50	23,50	240x160x215	BAJO CONSULTA
DIS00012	4R6550600	480	60	24,50	240x175x215	BAJO CONSULTA

#### Recomendaciones para instalación:

- El sitio de instalación DEBE tener ventilación forzada y se debe mantener seco
- Debe tener ventilación forzada de aire frío cuando se instale dentro de armarios o tableros eléctricos
- Procurar distancias adecuadas entre reactancias y condensadores ya que la temperatura generada por estas pueden disminuir la vida útil del condensador. Dentro de lo posible instalar en modulo independiente y en una etapa arriba de los condensadores
- Utilizar conductores que soporten más de 1.5 veces la corriente nominal
- Antes de instalar las reactancias verifique que el condensador esté descargado previamente a la manipulación (no manipular dentro de los 3 minutos después de su desconexión)
- Asegurar una buena conexión de los cables para evitar puntos calientes
- Asegurar la tuerca correctamente (Torque máximo 9 Nm)
- Disipación de temperatura: Recuerde tener en cuenta el cálculo de disipación en el diseño y dimensionamiento del envolvente

#### Características técnicas

- Capacidad de sobre corriente (A): 1.35 x IN (IN, corriente nominal)
- Normas de Fabricación: IEC- 60076-6

## Energía

Tomas e interruptores línea tradicional, línea comercial y tamper resistant	12-2
Cajas de piso y tapas para tomacorrientes e interruptores	12-3
Tomas GFCI y AFCI extensiones GFCI	12-4 / 12-5
Decora smart™ residencial	12-6 / 12-7
Línea decora residencial	12-8 / 12-10
Línea cien residencial	12-11
Tomas tierra aislada, grado hospital interruptores antimicrobianos y tapas	12-12
Tomas y clavijas de conexión recta y wetguard	12-13
Tomas de media vuelta (locking)	12-14 / 12-16
Conexiones NEMA para tomas y clavijas de uso general	12-17 / 12-18
DPS dispositivos de protección contra sobretensiones	12-19 / 12-20
Sensores de presencia para iluminación	12-21 / 12-27



LEVITON

INGRESA A

[www.laumayer.com](http://www.laumayer.com)

PARA CONOCER DETALLES

TOMAS E INTERRUPTORES LÍNEA TRADICIONAL,  
LÍNEA COMERCIAL Y TAMPER RESISTANT



5320



1451

CÓDIGO	REFERENCIA	DESCRIPCIÓN	PRECIO UNITARIO
--------	------------	-------------	-----------------

**TOMAS E INTERRUPTORES LÍNEA TRADICIONAL GRADO RESIDENCIAL**

WID0001	5320-ICP	Toma doble, polo a tierra, 15 A, 125 V. Color crema. NEMA 5-15R	\$ 9.900
WID0002	5320-WCP	Toma doble, polo a tierra, 15 A, 125 V. Color blanco. NEMA 5-15R	\$ 9.900
WID0011	1451-ICP	Interruptor sencillo 15 A, 120 V, color crema.	\$ 12.600
WID0012	1451-WCP	Interruptor sencillo 15 A, 120 V, color blanco.	\$ 12.600
WID0015	1453-ICP	Interruptor sencillo, conmutable, 15 A, 120 V, color crema.	\$ 18.600
WID0016	1453-WCP	Interruptor sencillo, conmutable, 15 A, 120 V, color blanco.	\$ 18.600
WID0814	279-S	Toma de incrustar 50 A, 125/250 V, 3P/4H tipo estufa con tierra, NEMA 14-50R	\$ 54.900
WID0815	275-E	Clavija 50 A, 125/250 V, 3P/4H tipo estufa con tierra, NEMA 14-50P	\$ 102.900

**TOMAS E INTERRUPTORES GRADO COMERCIAL**

WID0903	5821-W	Toma sencilla, polo a tierra, 20 A, 250 V. Color Blanco. NEMA 6-20R pata trabada	\$ 33.800
WID0005	5821-I	Toma sencilla, polo a tierra, 20 A, 250 V. Color crema. NEMA 6-20R pata trabada	\$ 33.800
WID1115	5822-W	Toma doble, polo a tierra, 20 A, 250 V. Color blanco. NEMA 6-20R pata trabada	\$ 54.300
WID0004	CR15-W	Toma doble, polo a tierra, 15 A, 125 V, Color blanco. NEMA 5-15R	\$ 26.100
WID0003	CR20-I	Toma doble, polo a tierra, 20 A, 125 V. Color crema. NEMA 5-20R	\$ 33.300
WID0440	CR20-W	Toma doble, polo a tierra, 20 A, 125 V. Color blanco. NEMA 5-20R	\$ 34.500
* WID0641	WBR20-Y	Toma doble 20 A, 125 V, 2P, 3W, NEMA 5-20R, tipo intemperie; color amarillo	\$ 65.900
* WID1123	CS315-2W	Interruptor sencillo conmutable 15 A, 120/277 V, color blanco.	\$ 44.100
WID0013	5224-I	Interruptor doble 15 A, 125 V, color crema.	\$ 39.300
WID0014	5224-2W	Interruptor doble 15 A, 125 V, color blanco.	\$ 39.300
WID0009	5225-I	Interruptor + toma con polo a tierra, 15 A, 125 V, 1/2 HP, color crema. NEMA 5-15R	\$ 41.800
WID0010	5225-W	Interruptor + toma con polo a tierra, 15 A, 125 V, 1/2 HP, color blanco. NEMA 5-15R	\$ 41.800
** WID0316	1254-W	Toma 4 en 1, color blanco, 15 A, 125 V	\$ 147.900

**TOMAS TIPO TAMPER RESISTANT**

** WID0393	T5320-I	Toma doble Tamper Resistant, 15 A, 125 V. Crema	\$ 15.200
WID0535	T5320-W	Toma doble Tamper Resistant, 15 A, 125 V. Blanco	\$ 15.200
* WID0644	T5225-W	Interruptor+Toma con polo a tierra Tamper Resistant, 15 A, 125 V; 1/2 HP; color blanco	\$ 62.700
* WID0645	TWR15-W	Toma doble Tamper Resistant y a prueba de agua; 15 A, 125 V; color blanco, NEMA 5-15R	\$ 71.000



\* Producto bajo pedido

\*\* Producto última vez en lista de precios o hasta agotar inventarios  
NU Producto Nuevo



# CAJAS DE PISO Y TAPAS PARA TOMACORRIENTES E INTERRUPTORES

# LEVITON



CÓDIGO	REFERENCIA	DESCRIPCIÓN	PRECIO UNITARIO
--------	------------	-------------	-----------------

### TOMACORRIENTES EN CAJAS DE PISO

WID0008	T5250-B	Toma sencilla Tamper Resistant para montaje en piso, polo a tierra, 15 A, 125 V NEMA 5-15R, incluye tapa metálica, color marfil	\$ 234.200
WID0642	25249-FBA	Toma doble con caja para montaje en piso, 15 A, 125 V, 2P, 3W, color marfil, NEMA 5-15R	\$ 473.900
WID0580	25349-FBA	Toma doble con caja para montaje en piso, 20 A, 125 V, 2P, 3W, color marfil, NEMA 5-20	\$ 672.100
WID0922	35349-TFB	2 Tomas dobles con caja para montaje en piso, 20 A, 125V, 29, 3W, color marfil NEMA 5-20R	\$ 1.225.200
WID0923	35349-TLB	2 espacios vacíos Quickport + Toma doble con caja para montaje en piso, 20 A, 125 V, 2P, 3W, color marfil, NEMA 5-20R	\$ 1.157.900
WID0924	25249-CAP	Tapa roscada de reemplazo para caja de piso doble	\$ 109.600
WID0925	5262-FIG	Toma doble tierra aislada para caja de piso, 15 A, 125 V color naranjado	\$ 51.400

### CAJAS POP-UP

WID1053	PFTR1-0BR	Caja POP-UP color bronce con tomacorriente tamper resistant 15A -125V color blanco	\$ 834.700
WID1054	PFTR1-0MB	Caja POP-UP color negro con tomacorriente tamper resistant 15A -125V color blanco	\$ 834.700
WID1055	PFQP3-0BZ	Caja POP-UP color bronce con 3 espacios vacíos QuickPort	\$ 686.800
WID1056	PFQP3-0MB	Caja POP-UP color negro con 3 espacios vacíos QuickPort	\$ 686.800
WID1057	PFUS1-0MB	Caja POP-UP color negro con tomacorriente 2 salidas USB tipo A y 2 salidas eléctricas 5-15R	\$ 1.183.300
WID1058	PFUS1-0BR	Caja POP-UP color bronce con tomacorriente 2 salidas USB tipo A y 2 salidas eléctricas 5-15R	\$ 1.162.200

### TAPAS PARA TOMAS E INTERRUPTORES

WID0097	86003	Tapa para tomas: 5320, 5225, CR20, e interruptor 5224, color crema	\$ 4.100
WID0098	88003	Tapa para tomas: 5320, 5225, CR20, e interruptor 5224, color blanco	\$ 4.900
WID0099	86001	Tapa para interruptor 1451, 1453 color crema	\$ 4.800
WID0100	88001	Tapa para interruptor 1451 y 1453 color blanco	\$ 4.100
WID0101	80704-I	Tapa para toma 5821, color crema	\$ 8.000
WID0904	80704-W	Tapa para toma 5821, color blanco	\$ 7.700
WID0102	4934	Tapa para toma de estufa 30 A Y 50 A; 2.15" de diametro, cuadrada, metálica	\$ 11.000
WID0646	84003-40	Tapa para toma doble en acero inoxidable	\$ 17.400

### TAPAS INTEMPERIE TERMOPLÁSTICAS

WID0089	4976-GY	Tapa intemperie para toma doble tipo 5320, horizontal, tapa de cierre automático, color GRIS	\$ 27.900
WID0114	4996-GY	Tapa intemperie para elementos Decora/GFCI, Horizontal, tapa de cierre automático, color GRIS	\$ 40.900
WID0787	5980-UCL	Tapa intemperie, termoplástica, para línea Decora /GFCI (toma ó interruptores), toma tipo 5320 ó interruptor 5224, transparente, vertical. NEMA 3R	\$ 113.500
WID0790	5981-UCL	Tapa intemperie, termoplástica, para toma línea Decora / GFCI, toma tipo 5320, transparente, horizontal. NEMA 3R	\$ 113.500

### TAPAS INTEMPERIE METÁLICAS

WID1103	WM1S-GY	Tapa intemperie para interruptor sencillo linea tradicional, metálica, vertical.	\$ 84.100
WID0648	WM1HF-GY	Tapa intemperie para elementos Decora/GFCI, tapa de cierre automático horizontal	\$ 80.500
WID0092	WM1VF-GY	Tapa intemperie para elementos Decora / GFCI, (toma ó interruptores) metálica, vertical, 4 tornillos	\$ 76.300
WID0091	WM1V-GY	Tapa intemperie para elementos Decora / GFCI, (toma ó interruptores), toma tipo 5320 ó interruptor 5224, vertical, 2 tornillos	\$ 69.300
WID0088	WM1D-GY	Tapa intemperie para toma doble, tipo 5320, metálica, horizontal	\$ 44.500



T5250-B



25249-FBA



35349-TLB



25249-CAP



84003-40



5980-UCL



5981-UCL



WM1D-GY



\* Producto bajo pedido

\*\* Producto última vez en lista de precios o hasta agotar inventarios

NU Producto Nuevo



GFNT1-W



GFSW1-PW



AGTR1-W

CÓDIGO	REFERENCIA	DESCRIPCIÓN	PRECIO UNITARIO
--------	------------	-------------	-----------------

**TOMAS CON PROTECCIÓN DE FALLA A TIERRA GFCI**

WID0027	GFNT1-W	Toma doble GFCI, 15 A, 125 V con LED indicador. Incluye tapa. Color blanco. NEMA 5-15R Auto Test.	\$ 166.700
WID0579	GFNT1-E	Toma doble GFCI, 15 A, 125 V con LED indicador. Incluye tapa. Color negro. NEMA 5-15R Auto Test.	\$ 138.600
WID0251	GFNT2-W	Toma doble GFCI, 20 A, 125 V con LED indicador. Incluye tapa. Color blanco. NEMA 5-20R Auto Test.	\$ 138.200

**TOMAS GFCI + GRADO HOSPITAL. 15 A 125 V**

WID0321	GFNT1-HGW	Toma doble GFCI + grado hospital, 15 A, 125 V con LED indicador. Incluye tapa, color blanco. NEMA 5-15R Auto Test.	\$ 183.600
WID0347	GFNT1-HGR	Toma doble GFCI + grado hospital, 15 A, 125 V con LED indicador. Incluye tapa, color rojo. NEMA 5-15R Auto Test.	\$ 195.800

**INTERRUPTOR + TOMA CON PROTECCIÓN DE FALLA A TIERRA GFCI**

WID0026	GFSW1-PW	Interruptor + toma GFCI 15 A, 125 V. Auto Test. Blanco	\$ 192.100
---------	----------	--	------------

**TOMAS GFCI TAMPER RESISTANT**

* WID0654	GFTR1-W	Toma doble GFCI, Tamper Resistant, 15 A, 125 V, con LED indicador, incluye tapa tornillo; color blanco NEMA 5-15R Auto Test.	\$ 216.700
* WID0655	GFTR2-W	Toma doble GFCI, Tamper Resistant, 20 A, 125 V, con LED indicador, incluye tapa tornillo; color blanco NEMA 5-20R Auto Test.	\$ 238.200

**TOMAS GFCI TIERRA AISLADA GRADO INDUSTRIAL**

* WID1125	GFTR1-IGO	Toma doble GFCI + Tierra aislada, 15 A, 125 V con LED indicador. Color naranjado. NEMA 5-15R.	\$ 216.700
* WID1105	GFTR2-IGO	Toma doble GFCI + Tierra aislada, 25 A, 125 V con LED indicador. Color naranjado. NEMA 5-20R.	\$ 258.800

**TOMAS CON PROTECCIÓN DE ARCO ELECTRICO AFCI**

* WID1002	AFTR1-W	Toma doble AFCI, 15 A, 125 V con LED indicador. Incluye tapa. Color blanco. NEMA 5-15R.	\$ 303.800
* WID1003	AFTR1-E	Toma doble AFCI, 15 A, 125 V con LED indicador. Incluye tapa. Color negro. NEMA 5-15R.	\$ 303.800
* WID1116	AFTR2-W	Toma doble AFCI, 20 A, 125 V con LED indicador. Incluye tapa. Color blanco. NEMA 5-20R.	\$ 322.300
* WID1117	AFTR2-E	Toma doble AFCI, 20 A, 125 V con LED indicador. Incluye tapa. Color negro. NEMA 5-20R.	\$ 322.300

**TOMAS CON PROTECCIÓN DE FALLA A TIERRA GFCI Y PROTECCIÓN DE ARCO ELÉCTRICO AFCI**

* WID1118	AGTR1-W	Toma doble, con doble función AFCI/GFCI, 15 A, 125 V con LED indicador. Incluye tapa. Color blanco. NEMA 5-15R.	\$ 331.600
* WID1120	AGTR1-E	Toma doble, con doble función AFCI/GFCI, 15 A, 125 V con LED indicador. Incluye tapa. Color negro. NEMA 5-15R.	\$ 331.600
* WID1119	AGTR2-W	Toma doble, con doble función AFCI/GFCI, 20 A, 125 V con LED indicador. Incluye tapa. Color blanco. NEMA 5-20R.	\$ 340.700
* WID1121	AGTR2-E	Toma doble, con doble función AFCI/GFCI, 20 A, 125 V con LED indicador. Incluye tapa. Color negro. NEMA 5-20R.	\$ 340.700



\* Producto bajo pedido

\*\* Producto última vez en lista de precios o hasta agotar inventarios

# TOMAS GFCI Y AFCI, EXTENSIONES GFCI



CÓDIGO	REFERENCIA	DESCRIPCIÓN	PRECIO UNITARIO
--------	------------	-------------	-----------------

### EXTENSIONES GFCI ESTÁNDAR Y WETGUARD

		Longitud	Color	Corriente	Voltaje	NEMA	
WID1140	GSCM1-3C	3 Ft	Amarillo	15 A	120 V	5-15P, 5-15R	\$ 458.100



GSCM1-3C

	GFCI	AFCI
¿Qué es?	Protege a las personas de choques eléctricos y electrocución.	Brinda protección contra incendios eléctricos que pudieran resultar de fallas de arco.
¿Qué hace?	Corta el suministro de energía si detecta una falla de conexión a tierra.	Detecta fallas de arco potencialmente peligrosas y rápidamente corta el suministro de energía.
¿Dónde puedo usarlo?	Requerido por la NEC en locaciones húmedas o mojadas como las cocinas, cuartos de baño, sótanos, cuartos de lavado, parqueaderos cubiertos, portales, y cualquier otra área donde haya presencia de agua.	Requerido por la NEC en: cocinas, cuartos familiares, comedores, salas, librerías, estudios, terrazas, cuartos recreativos, armarios, pasillos, cuartos de lavado, habitaciones o áreas similares.



\* Producto bajo pedido  
 \*\* Producto última vez en lista de precios o hasta agotar inventarios  
 NU Producto Nuevo





D215S-1BW

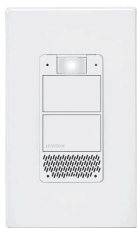

DWVAA-1BW



16262-IG

CÓDIGO	REFERENCIA	DESCRIPCIÓN	PRECIO UNITARIO
--------	------------	-------------	-----------------

**DECORA SMART™ CON TECNOLOGÍA WI-FI**

WID1099	D26HD-1BW	Dimmer universal con tecnología Wi-Fi SEGUNDA GENERACIÓN, incandescente - 600 W - 120 VAC, LED/CFL- 300 W - 120 VAC, requiere neutro, compatible con Amazon Alexa®, Google Home®, Google Assistant e IFTT	\$ 768.000
* WID1073	DWVAA-1BW	Dimmer universal con tecnología Wi-Fi, con Amazon Alexa® incluido, incandescente - 300 W - 120 VAC, LED/CFL- 300 W - 120 VAC, requiere neutro.	\$ 1.362.500
** WID0943	DW15S-1BZ	Interruptor con tecnología Wi-Fi, incandescente - 1800 W - 120 VAC, LED/CFL - 5 A, 600 W - 120 VAC, fluorescente - 15 A - 120 VAC; 8 A - 277 VAC, carga resistiva - 15 A - 120 VAC, motor - 1/2 HP - 120 VAC, requiere neutro, compatible con Amazon Alexa®, Google Home®, Google Assistant e IFTT	\$ 587.500
WID1097	D215S-1BW	Interruptor con tecnología Wi-Fi SEGUNDA GENERACIÓN, incandescente - 1800 W - 120 VAC, LED/CFL 5A, 600 W - 120 VAC, fluorescente - 15 A - 120 VAC; 8 A - 277 VAC, carga resistiva 15 A - 120 VAC, motor - 1/2 HP - 120 VAC, requiere neutro, compatible con Amazon Alexa®, Google Home®, Google Assistant e IFTT	\$ 768.000
* WID1108	DAWSC-1BW	Interruptor inalámbrico para control de dispositivos Decora Smart tecnología Wi-Fi SEGUNDA GENERACIÓN, No controla directamente una carga, requiere dispositivo primario Decora Smart Wi-Fi de 2.a generación, color blanco. Incluye 2 baterías CR2025.	\$ 486.600
* WID1109	DAWDC-1BW	Dimmer inalámbrico para control de dispositivos Decora Smart tecnología Wi-Fi SEGUNDA GENERACIÓN, No controla directamente una carga, requiere dispositivo primario Decora Smart Wi-Fi de 2.a generación, color blanco. Incluye 2 baterías CR2025.	\$ 507.900

**DECORA SMART™ REMOTOS PARA CONMUTACIÓN**

WID0954	DD00R-DLZ	Dimmer remoto 3 vías y 4 vías, 120/277 VAC, requiere neutro, compatible con Decora Smart WIFI, ZWAVE y HomeKit	\$ 262.500
WID0955	DD0SR-DLZ	Interruptor remoto 3 vías y 4 vías, 120/277 VAC, requiere neutro, compatible con Decora Smart WIFI, ZWAVE y HomeKit	\$ 161.600
* WID0956	DD0SR-01Z	Interruptor remoto 3 vías, 120 VAC, requiere neutro, compatible con Decora Smart WIFI, ZWAVE y HomeKit	\$ 283.400

Las imágenes son ilustrativas, no se incluye el celular

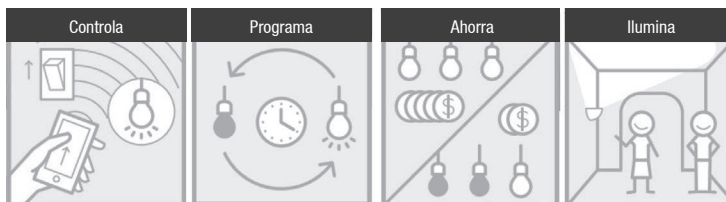

\* Producto bajo pedido  
\*\* Producto última vez en lista de precios o hasta agotar inventarios  
NU Producto Nuevo



CÓDIGO	REFERENCIA	DESCRIPCIÓN	PRECIO UNITARIO
<b>INTERRUPTORES E INTERRUPTORES MÁS TOMA NO ILUMINADOS (SIN LUZ PILOTO). 15 A 120/277 V L - N</b>			
WID0050	5601-2W	Interruptor sencillo blanco	\$ 22.600
WID0613	5601-2E	Interruptor sencillo negro	\$ 24.100
WID0054	5603-W	Interruptor sencillo conmutable blanco	\$ 29.000
WID0656	5603-2E	Interruptor sencillo conmutable negro	\$ 26.800
WID0058	5641-W	Interruptores sencillo + conmutable blanco	\$ 55.900
WID0657	5641-E	Interruptores sencillo + conmutable negro	\$ 63.800
WID0060	5604-2W	Interruptor sencillo cuatro vías blanco	\$ 99.400
WID0658	5604- 2E	Interruptor sencillo cuatro vías negro	\$ 110.500
WID0064	5634-W	Interruptor doble blanco	\$ 43.700
WID0621	5634-E	Interruptor doble negro	\$ 54.000
WID0066	1754-W	Interruptor doble puenteado blanco	\$ 56.500
WID0070	5643-W	Interruptor doble conmutable blanco	\$ 77.600
WID1092	5657-2E	Botón timbre conmutable negro	\$ 111.900
WID1094	5643-E	Interruptor doble conmutable negro	\$ 83.100
WID0072	1755-W	Interruptor triple puenteado blanco	\$ 73.900
WID1093	1755-2E	Interruptor triple puenteado negro	\$ 82.100
WID0369	5657-2W	Botón timbre conmutable blanco	\$ 111.900
WID0074	5625-W	Interruptor + toma polo a tierra blanco	\$ 50.300
WID0662	5625-E	Interruptor + toma polo a tierra negra	\$ 60.300



1755-W



5601-W



16462-W

<b>TOMAS ENERGÍA</b>					
			Corriente	Tensión	
WID0078	5325-W	Toma doble polo a tierra blanco	15 A	125 V	\$ 16.300
WID0394	5325-E	Toma doble polo a tierra negro	15 A	125 V	\$ 17.100
* WID0750	T5325-W	Toma doble polo a tierra blanco, Tamper Resistant	15 A	125 V	\$ 24.100
* WID0932	T5325-E	Toma doble polo a tierra negro Tamper Resistant	15 A	125 V	\$ 24.500
* WID0931	16292-W	Toma doble polo a tierra blanco	15 A	125/250 V	\$ 65.800
WID0379	16462-W	Toma doble polo a tierra blanco	20 A	250 V	\$ 59.300

<b>TOMAS SUPRESOR</b>					
			Corriente	Tensión	
WID0080	T5280-W	Toma doble polo a tierra con supresor blanco	15 A	125 V	\$ 295.600
* WID0663	T5280-E	Toma doble polo a tierra con supresor negro	15 A	125 V	\$ 357.200

\* Producto bajo pedido

\*\* Producto última vez en lista de precios o hasta agotar inventarios

NU Producto Nuevo





40649-W



41658-W



T5632-W



6674-10W



CÓDIGO	REFERENCIA	DESCRIPCIÓN	PRECIO UNITARIO
--------	------------	-------------	-----------------

**TOMAS TELÉFONO Y TELEVISIÓN**

WID0082	40649-W	Toma teléfono sencillo conector RJ-11 color blanco, 4 hilos	\$ 28.900
WID0749	40649-E	Toma teléfono sencillo conector RJ-11 color negro, 4 hilos	\$ 34.600
WID0086	40681-W	Toma TV sencilla color blanco	\$ 30.300
WID0664	41658-W	Toma TV + Jack telefónico, color blanco	\$ 42.800

**TOMAS ESPECIALES TIPO DECORA**

WID0532	D8200-IGW (16262-IGW)	Toma grado hospital + tierra aislada color blanco. 15 A, 125 V	\$ 114.400
WID0538	D8200-OIG (16262-OIG)	Toma Grado Hospital + tierra aislada, color naranja, 15 A, 125 V	\$ 114.400
WID0577	16262-HGW	Toma grado hospital, color blanco, 15 A, 125 V	\$ 85.700
WID1132	T5635-W	Toma cargadora USB, combina 2 salidas USB tipo C con dos salidas NEMA 5-15R, 15 A -125 V Tamper Resistant. Cableado lateral posterior, color blanco	\$ 633.900
WID1066	T5633-W	Toma cargadora USB, combina 1 salida USB tipo A , 1 salida USB tipo C con dos salidas NEMA 5-15R, 15 A -125 V Tamper Resistant. Cableado lateral posterior, color blanco	\$ 502.100
WID0794	T5632-W	Toma cargadora USB, combina dos salidas USB tipo 2.0 con dos salidas NEMA 5-15R, 15 A -125 V Tamper Resistant, color blanco	\$ 284.100
WID0813	T5632-HGW	Toma cargadora USB, combina dos salidas USB tipo 2.0 con dos salidas grado hospital NEMA 5-15R, 15 A -125 V Tamper Resistant, color blanco	\$ 373.400

**TARJETEOS PARA HOTELES**

WID0808	HKSWP-DX	Tarjetero para hoteles 120-277 V, color blanco , requiere neutro	\$ 380.500
WID0809	HKSWP-GDX	Tarjetero para hoteles 120-277 V, color blanco , no requiere neutro	\$ 409.400

**DIMMER (ATENUADOR DE LUZ), CONTROLES DE ILUMINACIÓN**

WID1050	RNL06-10Z	Dimmer universal, CFL, giratorio con botón de encendido/apagado, 600 W-120 V CA incandescente, LED/CFL de 150 W-120 V CA, 60 Hz, Unipolar	\$ 92.900
WID1067	6674-10W	Dimmer deslizable universal con interruptor unipolar de tres vías, LED 150 W 120VAC, CFL 150 W 120 VAC, Incandescente 600 W 120 VAC, color blanco.	\$ 151.300
WID1051	DSM10-1LZ	Dimmer DECORA™deslizable universal, unipolar con interruptor de tres vías, LED 450 W - 120 VAC, CFL 450 W 120 VAC, incandescente 1000 W 120 VAC, color blanco.	\$ 356.800
WID0796	6674-POE	Dimmer deslizable universal con interruptor unipolar de tres vías, LED 150 W 120VAC, CFL 150 W 120 VAC, Incandescente 600 W 120 VAC, color negro.	\$ 224.700
WID0797	IPX06-10Z	Dimmer deslizable Iluma Tech con interruptor de tres vías para luminarias led, con balasto electrónico, electromecánico y fluorescentes, Powerline, 600 VA 120 VAC LED, color blanco.	\$ 258.000
WID0569	IP710-DLZ	Dimmer deslizable Iluma Tech con interruptor de tres vías para luminarias led, con balasto electrónico electromecánico y fluorescentes, 0-10 V, 1200 VA 120/277 VAC LED, color blanco.	\$ 159.400
WID1052	DS710-10Z	Dimmer deslizable DECORA™ unipolar con interruptor de tres vías para luminarias con balasto electrónico, electromecánico y fluorescentes, 0-10VDC, 1200VA, 120/277VAC, color blanco	\$ 213.900

\* Producto bajo pedido

\*\* Producto última vez en lista de precios o hasta agotar inventarios  
NU Producto Nuevo



# LÍNEA DECORA RESIDENCIAL

# LEVITON

12  
SECCIÓN

CÓDIGO	REFERENCIA	DESCRIPCIÓN	PRECIO UNITARIO
<b>DECORA BLUETOOTH</b>			
WID0954	DD00R-DLZ	Dimmer remoto 3 o 4 vías 120/277V, requiere neutro, compatible con Decora BLUE-TOOTH	\$ 262.500
WID0955	DD0SR-DLZ	Interruptor remoto 3 o 4 vías 120/277V, requiere neutro, compatible con Decora BLUETOOTH	\$ 161.600
WID0956	DD0SR-01Z	Interruptor remoto 3 vías 120V, requiere neutro, compatible con Decora BLUETOOTH	\$ 283.400
<b>TAPAS Y ACCESORIOS</b>			
WID0116	80401-W	Tapa un hueco con tornillos exteriores color blanco	\$ 4.400
WID0637	80401-E	Tapa un hueco con tornillos exteriores color negro	\$ 4.700
WID0119	80301-SW	Tapa un hueco a presión color blanco	\$ 13.300
WID0355	80301-SE	Tapa un hueco a presión color negro	\$ 15.600
WID0121	80309-SW	Tapa dos huecos a presión color blanco	\$ 20.700
WID0670	80309-SE	Tapa dos huecos a presión color negro	\$ 23.200
WID0275	80311-SW	Tapa tres huecos a presión color blanco	\$ 34.000
WID0615	80311-SE	Tapa tres huecos a presión color negro	\$ 35.200
WID0533	80312-SW	Tapa cuatro huecos a presión color blanco	\$ 39.500
WID0288	80321-SW	Tapa cinco huecos a presión color blanco	\$ 44.200
WID0408	80414-2W	Tapa lisa color blanco, para tapa con tornillos	\$ 11.100
WID0614	80414-E	Tapa lisa color negro, para tapa con tornillos	\$ 17.400
WID0123	83401	Tapa para elementos Decora/GFCI, aluminio, tipo tornillo	\$ 16.000
WID0539	80401-IG	Tapa un hueco con tornillos exteriores, color naranja. Marcada IG	\$ 21.800



80401-W



8031-SW



80309-W



\* Producto bajo pedido

\*\* Producto última vez en lista de precios o hasta agotar inventarios

NU Producto Nuevo



INTCP-BLA



TCT2P-BLA



RJ1PL-BLA

CÓDIGO	REFERENCIA	DESCRIPCIÓN	PRECIO UNITARIO
--------	------------	-------------	-----------------

**INTERRUPTORES E INTERRUPTORES MÁS TOMA**

WID0886	INOPL-BLA	Interruptor sencillo blanco con tapa	\$ 16.800
WID0887	IN2PL-BLA	Interruptor doble blanco con tapa	\$ 27.200
WID0888	IN3PL-BLA	Interruptor triple blanco con tapa	\$ 33.500
WID0889	INVPL-BLA	Interruptor sencillo conmutable blanco con tapa	\$ 19.700
WID0890	2INVP-BLA	Interruptor doble conmutable blanco con tapa	\$ 41.100
WID0891	3INVP-BLA	Interruptor triple conmutable blanco con tapa	\$ 44.000
WID0892	INTCP-BLA	Interruptor + tomacorriente 15 A - 120 V blanco con tapa, 5 - 15R	\$ 26.600

**TIMBRES Y ZUMBADORES**

WID0857	PULPL-BLA	Pulsador timbre blanco con tapa	\$ 35.600
WID0858	ZUMBA	Zumbador timbre blanco sin tapa	\$ 79.000

**TOMACORRIENTES ENERGÍA**

WID0893	TCT2P-BLA	Toma doble blanco con tapa 15 A - 120 V, 5 - 15R	\$ 24.500
** WID1048	USBTC-BLA	Toma cargadora USB, con 1 salida USB tipo A y una salida eléctrica 15 A - 120V5-15R, blanco con tapa	\$ 77.000

**TELÉFONO Y TELEVISIÓN**

WID0894	RJ1PL-BLA	Toma teléfono sencilla RJ11 blanco con tapa	\$ 34.300
WID0895	TVOPL-BLA	Toma TV sencilla blanco con tapa	\$ 23.800

**PLACAS**

WID0859	PLA01-BLA	Tapa una ventana blanco	\$ 11.800
* WID0899	PLA02-BLA	Tapa dos ventanas blanco	\$ 12.200
* WID0900	PLA03-BLA	Tapa tres ventanas blanco	\$ 12.200
WID0897	PLAFT-BLA	Placa para adaptar Decora - Cien, blanco	\$ 11.800
WID0896	OPLAC-BLA	Tapa ciega blanco con tapa	\$ 11.400

**Ventajas técnicas de cien**



Amplitud para insertar conductor



Cableado pasante en interruptores

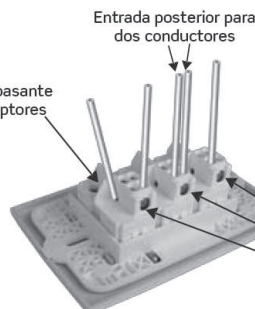

Entrada posterior para dos conductores

Acceso lateral de los tornillos en todos los módulos

\* Producto bajo pedido

\*\* Producto última vez en lista de precios o hasta agotar inventarios  
NU Producto Nuevo



# TOMAS TIERRA AISLADA, GRADO HOSPITAL, INTERRUPTORES ANTIMICROBIANOS Y TAPAS

# LEVITON

12

SECCIÓN



CÓDIGO	REFERENCIA	DESCRIPCIÓN	PRECIO UNITARIO
--------	------------	-------------	-----------------

### TOMAS TIERRA AISLADA. NEMA 5-15R

WID0029	5262-0IG	Toma doble, tierra aislada, 15 A, 125 V, color naranja.	\$ 49.900
WID0030	5262-IGI	Toma doble, tierra aislada, 15 A, 125 V, color crema.	\$ 49.900
WID0031	5262-IGW	Toma doble, tierra aislada, 15 A, 125 V, color blanco.	\$ 49.900
WID0032	5262-IGR	Toma doble, tierra aislada, 15 A, 125 V, color rojo.	\$ 49.900
WID0033	5262-IGG	Toma doble, tierra aislada, 15 A, 125 V, color gris	\$ 49.900

### TOMAS TIERRA AISLADA. NEMA 5-20R

* WID0884	5362-IG	Toma doble, tierra aislada, 20A, 125 V, color naranja.	\$ 55.400
* WID1114	5362-IGG	Toma doble, tierra aislada, 20A, 125 V, color gris.	\$ 55.400

### TOMAS GRADO HOSPITAL. NEMA 5-15R

WID0324	8200-R	Toma doble, grado hospital 15 A, 125 V, color rojo	\$ 74.000
WID0326	8200-W	Toma doble, grado hospital 15 A, 125 V, color blanco	\$ 74.000
WID0536	8200-GY	Toma doble, grado hospital 15 A, 125 V, color gris	\$ 74.000
* WID0627	8200-SGR	Toma doble, Tamper Resistant grado hospital 15 A, 125 V color rojo	\$ 85.700
* WID0628	8200-SGW	Toma doble, Tamper Resistant grado hospital 15 A, 125 V color blanco	\$ 85.700

### TOMAS GRADO HOSPITAL. NEMA 5-20R

WID0842	8300-SGR	Toma doble, Tamper Resistant grado hospital 20 A, 125 V color rojo	\$ 85.800
WID0843	8300-SGW	Toma doble, Tamper Resistant grado hospital 20 A, 125 V color blanco	\$ 85.800

### TOMAS GRADO HOSPITAL + TIERRA AISLADA. NEMA 5-15R

** WID0034	8200-0IG	Toma doble, tierra aislada, grado hospital, 15 A, 125 V, color naranja.	\$ 74.800
** WID0035	8200-IGI	Toma doble, tierra aislada, grado hospital, 15 A, 125 V, color crema.	\$ 74.800
** WID0036	8200-IGW	Toma doble, tierra aislada, grado hospital, 15 A, 125 V, color blanco.	\$ 74.800
** WID0037	8200-IGR	Toma doble, tierra aislada, grado hospital, 15 A, 125 V, color rojo.	\$ 74.800
** WID0038	8200-IGG	Toma doble, tierra aislada, grado hospital, 15 A, 125 V, color gris	\$ 74.800

### TOMAS GRADO HOSPITAL + TIERRA AISLADA. NEMA 5-20R

WID0039	8300-0IG	Toma doble, tierra aislada, grado hospital, 20 A, 125 V, color naranja.	\$ 74.800
WID0040	8300-IGG	Toma doble, tierra aislada, grado hospital, 20 A, 125 V, color gris.	\$ 61.500
WID0041	8300-IGW	Toma doble, tierra aislada, grado hospital, 20 A, 125 V, color blanco	\$ 61.500

### INTERRUPTORES CON TRATAMIENTO ANTIMICROBIANO

* WID1016	A5621-2W	Interruptor sencillo formato Decora, 20 A, 120/277 V, grado comercial, color blanco.	\$ 134.300
* WID1127	A5623-2W	Interruptor sencillo conmutable formato Decora, 20 A, 120/277 V, grado comercial, color blanco.	\$ 125.200
* WID1128	A1221-2W	Interruptor sencillo formato linea tradicional, 20 A, 120/277 V, grado comercial, color blanco.	\$ 62.600
* WID1129	A1223-2W	Interruptor sencillo conmutable formato linea tradicional, 20 A, 120/277 V, grado comercial, color blanco.	\$ 62.600

### TAPAS PARA TOMA GRADO HOSPITAL/TIERRA AISLADA/GRADO HOSPITAL+TIERRA AISLADA E INTERRUPTOR ANTIMICROBIANO

WID0107	80703-R	Tapa para toma doble IG sin marcación color rojo.	\$ 6.100
WID0108	80703-ORG	Tapa para toma doble IG sin marcación color naranja.	\$ 6.300
WID0109	80703-GY	Tapa para toma doble IG sin marcación color gris.	\$ 6.300
WID0110	80703-W	Tapa para toma doble IG sin marcación color blanco.	\$ 6.100
WID0111	80703-I	Tapa para toma doble IG sin marcación color crema.	\$ 6.100
WID0104	80703-IG	Tapa para toma doble IG con marcación color naranja	\$ 9.700
** WID0106	80703-IGI	Tapa para toma doble IG con marcación color crema.	\$ 8.500
* WID1015	84401-A40	Tapa un hueco con tornillos exteriores, para interruptores A5621-2W y A5623-2W, acero inoxidable con recubrimiento en polvo tratado antimicrobiano	\$ 140.000
* WID1130	84409-A40	Tapa dos huecos con tornillos exteriores, para interruptores A5621-2W y A5623-2W, acero inoxidable con recubrimiento en polvo tratado antimicrobiano	\$ 135.600
* WID1131	84001-A40	Tapa para interruptores A1221-2W y A1223-2W, acero inoxidable con recubrimiento en polvo tratado antimicrobiano	\$ 103.200

### GRADO HOSPITAL:

Sugerido para aplicaciones de alta exigencia en donde se presenta un gran número de conexiones y desconexiones.

Las tomas grado hospital garantizan una conexión firme y resistente a los impactos

Se sugiere utilizar tomas grado hospital en aplicaciones de trabajo pesado, garantizando un máximo de seguridad.



5262-IG

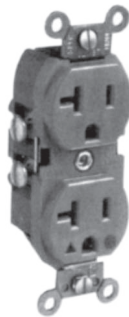

8300-IG



TOMAS Y CLAVIJAS DE CONEXIÓN  
RECTA Y WETGUARD



515-CV, 515-PV



TOMA AÉREA



CUBIERTA PARA  
INTERRUPTOR DE PALANCA



TOMA EMPOTRAR  
SENCILLA



FDBX1-Y

CÓDIGO	REFERENCIA	DESCRIPCIÓN					PRECIO UNITARIO
--------	------------	-------------	--	--	--	--	-----------------

TOMAS Y CLAVIJAS CONEXIÓN RECTA GRADO COMERCIAL E INDUSTRIAL

NU	CÓDIGO	REFERENCIA	TIPO	COLOR	CORRIENTE	VOLTAJE	NEMA	PRECIO UNITARIO
	WID0926	5269-C	Toma aéreo	Blanco/negro	15 A	125 V	5-15R	\$ 63.400
	WID0168	5266-C	Clavija	Blanco/negro	15 A	125 V	5-15P	\$ 53.700
	WID0169	515-PV	Clavija	Amarillo	15 A	125 V	5-15P	\$ 29.400
	WID0170	515-CV	Toma aéreo	Amarillo	15 A	125 V	5-15R	\$ 34.300
	WID0171	515-PA	Clavija	Blindada	15 A	125 V	5-15P	\$ 27.900
	WID0172	515-CA	Toma aéreo	Blindada	15 A	125 V	5-15R	\$ 33.800
	WID0235	520-PV	Clavija	Amarillo	20 A	125 V	5-20P	\$ 26.900
	WID0344	520-CV	Toma aéreo	Amarillo	20 A	125 V	5-20R	\$ 40.000
	WID0307	615-PV	Clavija	Amarillo	15 A	250 V	6-15P	\$ 24.200
	WID0650	615-CA	Toma aéreo	Blindada	15 A	250 V	6-15R	\$ 57.000
	WID0345	620-CV	Toma aéreo	Amarillo	20 A	250 V	6-20R	\$ 40.300
	WID0346	620-PV	Clavija	Amarillo	20 A	250 V	6-20P	\$ 24.200
	WID0173	620-PA	Clavija	Blindada	20 A	250 V	6-20P	\$ 34.000
	WID0174	620-CA	Toma aéreo	Blindada	20 A	250 V	6-20R	\$ 57.000

TOMAS Y CLAVIJAS CONEXIÓN RECTA GRADO HOSPITAL

CÓDIGO	REFERENCIA	TIPO	COLOR	CORRIENTE	VOLTAJE	NEMA	PRECIO UNITARIO
WID0167	8215-CAT	Clavija ángulo	Transparente	15 A	125 V	5-15P	\$ 96.700
WID0651	8215-CT	Clavija	Transparente	15 A	125 V	5-15P	\$ 59.400
WID0358	8219-CT	Toma aérea	Transparente	15 A	125 V	5-15R	\$ 67.600

TOMAS Y CLAVIJAS WETGUARD, 2 POLOS + TIERRA, 3 HILOS, IP66 ó IP67

CÓDIGO	REFERENCIA	TIPO	COLOR	CORRIENTE	VOLTAJE	NEMA	PRECIO UNITARIO
WID0215	15W47	Toma aéreo	Amarillo	15 A	125 V	5-15R	\$ 217.500
WID0869	90W47-S	Toma empotrar sencillo	Amarillo	15 A	125 V	5-15R	\$ 390.500
WID0837	80W47-D	Toma empotrar doble	Amarillo	15 A	125 V	5-15R	\$ 618.000
WID0216	14W47	Clavija	Amarillo	15 A	125 V	5-15P	\$ 167.000
WID0217	15W33	Toma aérea	Amarillo	20 A	125 V	5-20R	\$ 217.000
WID0400	60W33	Toma empotrar sencillo	Amarillo	20 A	125 V	5-20R	\$ 375.300
WID0218	14W33	Clavija	Amarillo	20 A	125 V	5-20P	\$ 189.600
WID0653	15W48	Toma aérea	Amarillo	20 A	250 V	6-20R	\$ 262.800
WID0404	60W48	Toma empotrar sencillo	Amarillo	20 A	250 V	6-20R	\$ 406.400
WID0403	14W48	Clavija	Amarillo	20 A	250 V	6-20P	\$ 172.500

CUBIERTA WETGUARD PARA INTERRUPTORES DE PALANCA 15 A A 40 A, IP66

CÓDIGO	REFERENCIA	TIPO	COLOR	CORRIENTE	INTERRUPTOR	PRECIO UNITARIO
WID0914	COVER-S	Interruptor	Amarillo	15 A a 40 A	No incluido	\$ 320.500

CAJAS WETGUARD PARA TOMAS DE EMPOTRAR E INTERRUPTORES, IP66 ó IP67

WID0816	FDBX1-Y	Caja Wetguard 1 espacio color amarillo	\$ 504.700
WID0912	FDBX2-Y	Caja Wetguard 2 espacio color amarillo	\$ 923.000
WID0913	FDBX3-Y	Caja Wetguard 3 espacio color amarillo	\$ 1.428.400

INTERRUPTORES GRADO INDUSTRIAL

WID0342	1222-2I	Interruptor sencillo, doble polo 20 A, 120/240 V, 2HP color crema	\$ 79.900
WID0343	3032-I	Interruptor sencillo, doble polo 30 A, 120/240 V, 1HP a 120 V/2HP a 240V color crema	\$ 100.800
WID0441	3032-W	Interruptor sencillo, doble polo 30 A, 120/240 V, 1HP a 120 V/2HP a 240V color blanco	\$ 100.800



\* Producto bajo pedido

\*\* Producto última vez en lista de precios o hasta agotar inventarios

NU Producto Nuevo

# TOMAS DE MEDIA VUELTA (LOCKING)

# LEVITON

CÓDIGO	REFERENCIA	DESCRIPCIÓN	PRECIO UNITARIO
<b>TOMAS Y CLAVIJA 15 A, 125 V, 2 POLOS +TIERRA, 3 HILOS</b>			
WID0304	4710	Toma de incrustar	\$ 43.200
WID0222	4710-IG	Toma de incrustar, tierra aislada, naranja	\$ 57.500
WID0175	4729-C	Toma aérea	\$ 73.300
WID0176	4720-C	Clavija	\$ 71.900
WID0178	4700-IG	Toma doble incrustar, tierra aislada, naranja	\$ 96.300
<b>TOMAS Y CLAVIJA 20 A, 125 V, 2 POLOS + TIERRA, 3 HILOS</b>			
WID0179	2310	Toma de incrustar	\$ 67.300
WID0180	2313	Toma aérea	\$ 88.600
WID0181	2311	Clavija	\$ 84.200
<b>TOMAS Y CLAVIJAS 30 A, 125 V, 2 POLOS + TIERRA, 3 HILOS</b>			
WID0194	2610	Toma de incrustar	\$ 88.300
WID0195	2613	Toma aérea	\$ 99.000
WID0196	2611	Clavija	\$ 78.500
WID0197	2610-IG	Toma de incrustar, tierra aislada, naranja	\$ 126.100
WID0220	2615	Clavija Flange	\$ 93.400
WID0221	2616	Toma Flange	\$ 81.900
<b>TOMAS Y CLAVIJA 15 A, 250 V, 2 POLOS + TIERRA, 3 HILOS</b>			
WID0258	4570-C	Clavija	\$ 88.500
WID0259	4579-C	Toma aérea	\$ 102.200
WID0679	4560	Toma de incrustar	\$ 54.200
<b>TOMAS Y CLAVIJA 20 A, 250 V, 2 POLOS +TIERRA, 3 HILOS</b>			
WID0185	2320	Toma de incrustar	\$ 84.500
WID0186	2323	Toma aérea	\$ 108.800
WID0187	2321	Clavija	\$ 91.200
<b>TOMAS Y CLAVIJA 30 A, 250 V, 2 POLOS +TIERRA, 3 HILOS</b>			
WID0229	2620	Toma de incrustar	\$ 98.600
WID0250	C2623	Toma aérea	\$ 104.300
WID0230	2621	Clavija	\$ 100.300
WID0233	2620-IG	Toma de incrustar, tierra aislada	\$ 108.400
<b>TOMAS Y CLAVIJA 15 A, 277 V, 2 POLOS + TIERRA, 3 HILOS</b>			
WID0177	4770-C	Clavija	\$ 83.000
WID0062	4779-C	Toma aérea	\$ 81.000
WID0223	4760	Toma de incrustar	\$ 58.500
<b>TOMAS Y CLAVIJA 20 A, 277 V, 2 POLOS+ TIERRA, 3 HILOS 2Ø</b>			
WID0765	2330	Toma de incrustar	\$ 85.500
WID0776	2333	Toma aérea	\$ 101.400
WID0726	2331	Clavija	\$ 94.300
<b>TOMAS Y CLAVIJA 20 A, 480 V, 2 POLOS + TIERRA, 3 HILOS</b>			
WID0594	2341	Clavija	\$ 99.900
WID0593	2343	Toma aérea	\$ 97.000
WID0680	2340	Toma de incrustar	\$ 96.000
<b>TOMAS Y CLAVIJA 20 A, 250 V, 3 POLOS, 3 HILOS, 3Ø</b>			
WID0182	2370	Toma de incrustar	\$ 116.900
WID0183	2373	Toma aérea	\$ 127.700
WID0184	2371	Clavija	\$ 89.500
<b>TOMAS Y CLAVIJA 30 A, 250 V, 3 POLOS, 3 HILOS, 3Ø</b>			
WID0198	2670	Toma de incrustar	\$ 99.700
WID0199	2673	Toma aérea	\$ 103.700
WID0200	2671	Clavija	\$ 98.000



TOMA INCRUSTAR



2615



2340



CLAVIJA Y TOMA AEREA



4760

CERTIFICADO DE CONFORMIDAD



Certificado Internacional

Homologado con RETIE Reconocido por la SIC

\* Producto bajo pedido

\*\* Producto última vez en lista de precios o hasta agotar inventarios

NU Producto Nuevo

TOMAS DE MEDIA  
VUELTA (LOCKING)CLAVIJA Y  
TOMA AÉREA

TOMA AÉREA



TOMA INCRUSTAR



7765-C



CÓDIGO	REFERENCIA	DESCRIPCIÓN	PRECIO UNITARIO
<b>TOMAS Y CLAVIJA 20 A, 125/250 V, 3 POLOS + TIERRA, 4 HILOS</b>			
WID0188	2410	Toma de incrustar	\$ 86.200
WID0189	2413	Toma aérea	\$ 117.400
WID0190	2411	Clavija	\$ 86.000
WID0270	2410-IG	Toma de incrustar, tierra aislada, naranja	\$ 95.700
<b>TOMAS Y CLAVIJA 30 A, 125/250 V, 3 POLOS + TIERRA, 4 HILOS</b>			
WID0201	2710	Toma de incrustar	\$ 85.400
WID0202	2713	Toma aérea	\$ 106.200
WID0203	2711	Clavija	\$ 91.500
WID0272	2710-IG	Toma de incrustar, tierra aislada, naranja	\$ 124.800
<b>TOMAS Y CLAVIJA 20 A, 250 V, 3POLOS, 4 HILOS, 3Ø</b>			
WID0567	2421	Clavija	\$ 113.500
WID0681	2423	Toma aérea	\$ 135.100
WID0566	2420	Toma de incrustar	\$ 89.200
<b>TOMAS Y CLAVIJAS 30 A, 250 V, 3 POLOS, 4 HILOS, 3Ø</b>			
WID0204	2720	Toma de incrustar	\$ 137.600
WID0205	2723	Toma aérea	\$ 107.800
WID0206	2721	Clavija	\$ 91.500
<b>TOMAS Y CLAVIJA 20 A, 480 V, 3 POLOS + TIERRA, 4 HILOS, 3Ø</b>			
WID0191	2430	Toma de incrustar	\$ 85.700
WID0192	2433	Toma aérea	\$ 116.900
WID0193	2431	Clavija	\$ 110.700
<b>TOMAS Y CLAVIJA 30 A, 480 V, 3 POLOS+ TIERRA, 4 HILOS, 3Ø</b>			
WID0209	2730	Toma de incrustar	\$ 93.800
WID0210	2733	Toma aérea	\$ 121.200
WID0211	2731	Clavija	\$ 104.100
<b>TOMAS Y CLAVIJAS 20 A, 120/208 V, 4POLOS, 5 HILOS, 3Ø</b>			
WID0389	2511	Clavija	\$ 181.000
WID0597	2513	Toma aérea	\$ 176.700
WID0554	2510	Toma de incrustar	\$ 151.400
<b>TOMAS Y CLAVIJAS 30 A, 120/208 V, 4 POLOS+ TIERRA, 5 HILOS, 3Ø</b>			
WID0207	2810	Toma de incrustar	\$ 150.000
WID0208	2811	Clavija	\$ 193.300
WID0247	2813	Toma aérea	\$ 297.700
<b>TOMAS Y CLAVIJAS 30 A, 277/480 V, 4 POLOS, 5 HILOS, 3Ø</b>			
WID0375	2821	Clavija	\$ 229.500
WID0374	2823	Toma aérea	\$ 171.600
WID0373	2820	Toma de incrustar	\$ 170.200
<b>TOMAS Y CLAVIJAS 50 A, 250 VDC, 600 V AC, 3 POLOS + TIERRA, 4 HILOS, 3Ø</b>			
WID0212	7379	Toma de incrustar	\$ 429.700
WID0213	7764-C	Toma aérea	\$ 404.200
WID0214	7765-C	Clavija	\$ 531.700

## TAPAS PARA TOMAS DE MEDIA VUELTA

# LEVITON

12  
SECCIÓN

CÓDIGO	REFERENCIA	DESCRIPCIÓN	PRECIO UNITARIO
--------	------------	-------------	-----------------

### TOMAS Y CLAVIJA 50 A, 3Ø, 480 VAC, 3 POLOS + TIERRA 4 HILOS, CALIFORNIA STYLE

CÓDIGO	REFERENCIA	DESCRIPCIÓN	PRECIO UNITARIO
WID0442	CS81-69	Toma de incrustar	\$ 494.400
WID0527	CS816-4C	Toma aérea	\$ 936.100
WID0443	CS81-65C	Clavija	\$ 635.100

### TOMAS Y CLAVIJAS A PRUEBA DE CORROSIÓN, 2 POLOS + TIERRA, 3 HILOS

CÓDIGO	REFERENCIA	Tipo	Color	Corriente	Voltaje	NEMA	PRECIO UNITARIO
WID0684	45CM-79C	Toma aérea	Amarillo	15 A	250 V	L6-15R	\$ 113.100

### TAPAS PARA TOMAS DE MEDIA VUELTA (LOCKING)

CÓDIGO	REFERENCIA	DESCRIPCIÓN	PRECIO UNITARIO
WID0090	4980-GY	Tapa termoplástica tipo intemperie para tomas de incrustar locking de 20 A y 30 A	\$ 43.200
WID0103	84020-40	Tapa metálica acero inoxidable, 1.60 pg diámetro, para tomas de 20 A y 30 A	\$ 17.500
WID0372	84004-40	Tapa metálica acero inoxidable, 1.406 pg diámetro, para tomas de 15 A	\$ 17.300
WID0685	WP1-G (WP1)	Tapa intemperie, color gris, para toma de seguridad de 15 A, tomas y salidas rectas flange de 15 A y 20 A; tapa de cierre automático vertical	\$ 147.000
WID0248	WP2-G (WP2)	Tapa intemperie, color gris, para toma de seguridad tipo flange de 20 A y 30 A, 3,4 y 5 hilos; tomas de 30A y 50A, 3 hilos; tapa de cierre automático vertical	\$ 148.500
WID0686	WP3-G (WP3)	Tapa intemperie, color gris, para toma de seguridad 50 A, 4 hilos; tapa de cierre automático vertical	\$ 151.900
WID0528	7770	Tapa para tomas de 50 A, en aluminio, IP64	\$ 252.600



WP2



45CM-79C



4980-GY

\* Producto bajo pedido

\*\* Producto última vez en lista de precios o hasta agotar inventarios

NU Producto Nuevo



WIRING / VOLTAGE			15 AMPERE		20 AMPERE		30 AMPERE		50 AMPERE		60 AMPERE	
			RECEPTACLE	PLUG	RECEPTACLE	PLUG	RECEPTACLE	PLUG	RECEPTACLE	PLUG	RECEPTACLE	PLUG
2-POLE 2-WIRE	125V	1										
	250V	2										
	277V AC	3			RESERVED FOR FUTURE CONFIGURATIONS							
	600V	4			RESERVED FOR FUTURE CONFIGURATIONS							
2-POLE 3-WIRE GROUNDING	125V	5										
	250V	6										
	277V AC	7										
	347V AC	24										
	480V AC	8			RESERVED FOR FUTURE CONFIGURATIONS							
	600V	9			RESERVED FOR FUTURE CONFIGURATIONS							
3-POLE 3-WIRE	125/250V	10										
	3Ø 250V	11										
	3Ø 480V	12			RESERVED FOR FUTURE CONFIGURATIONS							
	3Ø 600V	13			RESERVED FOR FUTURE CONFIGURATIONS							
3-POLE 4-WIRE GROUNDING	125/250V	14										
	3Ø 250V	15										
	3Ø 480V	16			RESERVED FOR FUTURE CONFIGURATIONS							
	3Ø 600V	17			RESERVED FOR FUTURE CONFIGURATIONS							
4-POLE 4-WIRE	3ØY 120/208V	18										
	3ØY 277/480V	19			RESERVED FOR FUTURE CONFIGURATIONS							
	3ØY 347/600V	20			RESERVED FOR FUTURE CONFIGURATIONS							
4-POLE 5-WIRE GROUNDING	3ØY 120/208V	21			RESERVED FOR FUTURE CONFIGURATIONS							
	3ØY 277/480V	22			RESERVED FOR FUTURE CONFIGURATIONS							
	3ØY 347/600V	23			RESERVED FOR FUTURE CONFIGURATIONS							

# CONEXIONES NEMA PARA TOMAS Y CLAVIJAS DE USO GENERAL



WIRING / VOLTAGE			15 AMPERE		20 AMPERE		30 AMPERE	
			RECEPTACLE	PLUG	RECEPTACLE	PLUG	RECEPTACLE	PLUG
2-POLE 2-WIRE	125V	L1	L1-15R	L1-15P				
	250V	L2			L2-20R	L2-20P		
	277V AC	L3			RESERVED FOR FUTURE CONFIGURATIONS			
	600V	L4			RESERVED FOR FUTURE CONFIGURATIONS			
2-POLE 3-WIRE GROUNDING	125V	L5	L5-15R	L5-15P	L5-20R	L5-20P	L5-30R	L5-30P
	250V	L6	L6-15R	L6-15P	L6-20R	L6-20P	L6-30R	L6-30P
	277V AC	L7	L7-15R	L7-15P	L7-20R	L7-20P	L7-30R	L7-30P
	347V AC	L24			L24-20R	L24-20P		
	480V AC	L8			L8-20R	L8-20P	L8-30R	L8-30P
	600V AC	L9			L9-20R	L9-20P	L9-30R	L9-30P
3-POLE 3-WIRE	125/250V	L10			L10-20R	L10-20P	L10-30R	L10-30P
	3Ø 250V	L11	L11-15R	L11-15P	L11-20R	L11-20P	L11-30R	L11-30P
	3Ø 480V	L12			L12-20R	L12-20P	L12-30R	L12-30P
	3Ø 600V	L13					L13-30R	L13-30P
3-POLE 4-WIRE GROUNDING	125/250V	L14			L14-20R	L14-20P	L14-30R	L14-30P
	3Ø 250V	L15			L15-20R	L15-20P	L15-30R	L15-30P
	3Ø 480V	L16			L16-20R	L16-20P	L16-30R	L16-30P
	3Ø 600V	L17					L17-30R	L17-30P
4-POLE 4-WIRE	3ØY 120/208V	L18			L18-20R	L18-20P	L18-30R	L18-30P
	3ØY 277/480V	L19			L19-20R	L19-20P	L19-30R	L19-30P
	3ØY 347/600V	L20			L20-20R	L20-20P	L20-30R	L20-30P
4-POLE 5-WIRE GROUNDING	3ØY 120/208V	L21			L21-20R	L21-20P	L21-30R	L21-30P
	3ØY 277/480V	L22			L22-20R	L22-20P	L22-30R	L22-30P
	3ØY 347/600V	L23			L23-20R	L23-20P	L23-30R	L23-30P

## DPS DISPOSITIVOS DE PROTECCIÓN CONTRA SOBRETENSIONES



55208-ASA



52277-M3



47277-007



8280-IGW

CÓDIGO	REFERENCIA	DESCRIPCIÓN	PRECIO UNITARIO
<b>DPS (SURGE ARRESTER) TIPO 1, CON LED DE INDICACIÓN Y ALARMA AUDIBLE</b>			
** WID0570	55240-ASA	Surge Arrester, monofásico, 120/240 VAC, 3 hilos	\$ 744.000
** WID0693	55208-ASA	Surge Arrester, trifásico, 120/208 VAC WYE, 120/240 VAC Delta	\$ 964.000
<b>DPS (SUPRESORES) TIPO 2</b>			
** WID0273	52277-7M3	DPS tipo panel, tres fases, 4 hilos + tierra, 277/480 VAC, WYE, diseño modular, 7 modos de protección	\$ 5.136.000
** WID0356	52277-7C3	DPS tipo panel, tres fases, 4 hilos + tierra, 277/480 VAC, WYE, diseño modular, 7 modos de protección. Con contador de sobretensiones	\$ 5.848.000
** WID0142	52277-M3	DPS tipo panel, tres fases, 4 hilos+ tierra , 277/480 VAC, 4 modos de protección, diseño modular. Alta capacidad de protección	\$ 4.145.000
** WID0348	47277-007	DPS tipo panel, tres fases, 4 hilos + tierra , 277/480 VAC, 7 modos de protección, diseño compacto. Alta capacidad de protección	\$ 5.154.000
** WID0150	42120-001	DPS tipo panel, bifásico, 120/240 VAC, 4 modos de protección. Incluyen un circuito para filtrar ruido eléctrico de alta frecuencia	\$ 1.500.000
<b>DPS (SUPRESORES) TIPO 3</b>			
WID0080	T5280-W	DPS tipo toma doble, 15 A, 125 VAC, color blanco, incluye placa. NEMA 5-15R	\$ 295.600
WID0165	8280-IGO	DPS tipo toma doble, tierra aislada, grado hospital, 15 A, 125 VAC, color naranja, incluye placa. NEMA 5-15R. Con señal audible.	\$ 365.800
WID0354	8280-IGW	DPS tipo toma doble, tierra aislada grado hospital 15 A, 125 VAC, color blanco, incluye tapa NEMA 5-15R. Con señal audible.	\$ 372.200
WID0534	5490-W	DPS tipo toma de 4 salidas, 20 A, 125 V, color blanco, Led indicador de estado	\$ 481.300
<b>MÓDULOS DE REPUESTO PARA SUPRESORES MODULARES</b>			
** WID0695	7277	Módulo de repuesto para supresor 57277-M3	\$ 360.000
** WID0696	7120	Módulo de repuesto para supresor 57120-M3	\$ 360.000
** WID0623	120-7M3	Módulo de repuesto para supresor 52120-7M3	\$ 747.000
** WID0362	2277	Módulo de repuesto para supresor 52277-M3	\$ 353.500
** WID0152	2120	Módulo de repuesto para supresores 52120-M2 y 52120-M3	\$ 320.000
** WID0398	8120-GN	Módulo de repuesto de tierra para supresores 57120-M3, 52120-M2, 52120-M3	\$ 155.800
** WID0702	8320-GN	Módulo de repuesto de tierra para supresores 52277-M3, 57277-M3	\$ 144.000



\* Producto bajo pedido

\*\* Producto última vez en lista de precios o hasta agotar inventarios  
NU Producto Nuevo



# SENSORES DE PRESENCIA PARA ILUMINACIÓN

# LEVITON



CÓDIGO	REFERENCIA	DESCRIPCIÓN	PRECIO UNITARIO
--------	------------	-------------	-----------------

### SENSORES INFRARROJOS E INTERRUPTORES DE PARED DECORA GRADO RESIDENCIAL Y COMERCIAL (NO REQUIERE UNIDAD DE CONTROL)

		Cobertura	Régimen Nominal	
WID1098	DOS02-LW	180° - 83 m <sup>2</sup> (900 Ft <sup>2</sup> )	Incandescente: 250 W @ 120 V. LED/CFL: 150 W @ 120V	\$ 270.800
WID1133	DOS05-1LZ	180° - 83 m <sup>2</sup> (900 Ft <sup>2</sup> )	Conmutable 3 vías, Incandescente: 600 W @ 120 V. LED/CFL: 300 W @ 120V	\$ 474.200
WID0126	ODS10-IDW	180° - 195 m <sup>2</sup> (2100 Ft <sup>2</sup> )	Incandescente 800 W @ 120 V. Fluorescente: 1200 VA @ 120 V, 2700 VA @ 277 V. Motor 1/4 HP @ 120 V	\$ 374.000
WID1136	ODD10-IDW	180° - 102 m <sup>2</sup> (1100 Ft <sup>2</sup> )	Incluye dimerización 0-10V, uso general a 120 V: 10 A - Uso general a 277 V: 10A - LED / balasto electrónico a 120V: 8A, - LED / balasto electrónico a 277V: 5A - Balasto estándar a 120V: 10A - Balasto estándar a 277V: 10A	\$ 597.200



DUS02-LW



ODC0S-I1W



OSM3D-DDW

### SENSORES INFRARROJOS, AUTÓNOMOS PARA MONTAJE EN TECHO GRADO COMERCIAL (NO REQUIERE UNIDAD DE CONTROL)

		Cobertura	Régimen Nominal	
WID0128	ODC0S-I1W	360° - 49 m <sup>2</sup> (530 Ft <sup>2</sup> )	Incandescente 1000 W @120 V. Fluorescente: 1000 VA @ 120 V, LED 500W @ 120V	\$ 190.000
WID0129	ODC0S-I7W	360° - 49 m <sup>2</sup> (530 Ft <sup>2</sup> )	Incandescente 1000 W @ 277 V. Fluorescente: 2700 VA @ 277 V; LED 500W @ 277 V	\$ 282.000

### SENSORES MICROONDAS DE ALTA FRECUENCIA 120-277V (NO REQUIERE UNIDAD DE CONTROL)

		Cobertura	Régimen Nominal	
WID1032	OSM3D-DDW	360° - 155 m <sup>2</sup> (1664 Ft <sup>2</sup> )	Sensor microondas atenuable 0-10V, 800W @ 120VCA - Tungsteno 1000VA @ 120VCA - Control/Ballast 1200VA @ 277VCA	\$ 367.000

### SENSORES MULTITECNOLOGÍA E INTERRUPTORES DE PARED DECORA GRADO COMERCIAL (NO REQUIERE UNIDAD DE CONTROL)

		Cobertura	Régimen Nominal	
WID0560	OSSMT-MDW	180° - 111 m <sup>2</sup> (1200 Ft <sup>2</sup> )	Incandescente, tungsteno: 800 W @ 120 V, LED 400W @ 120V Fluorescente: 1200 VA @ 120 V, 2700 VA @ 277 V. Motor: 1/4 HP @120 V	\$ 466.000
WID0544	OSSMT-GDW	180° - 111 m <sup>2</sup> (1200 Ft <sup>2</sup> )	Incandescente, tungsteno: 800 W @ 120 V, LED 400W @ 120V Fluorescente: 1200 VA @120 V, 2700 VA @ 277 V. Motor:1/4 HP @ 120 V. NO NEUTRO	\$ 545.300
WID0559	OSSMD-MDW	180° - 223 m <sup>2</sup> (2400 Ft <sup>2</sup> )	Incandescente, tungsteno: 800 W @ 120 V, LED 400W @ 120V Fluorescente: 1200 VA @ 120 V, 2700 VA @ 277 V. Motor:1/4 HP @ 120 V	\$ 511.000

\* Producto bajo pedido

\*\* Producto última vez en lista de precios o hasta agotar inventarios  
NU Producto Nuevo



SENSORES DE PRESENCIA PARA ILUMINACIÓN



OSFHU-ITW

CÓDIGO	REFERENCIA	DESCRIPCIÓN	PRECIO UNITARIO
--------	------------	-------------	-----------------

**SENSORES INFRARROJOS, AUTÓNOMO DE BAHÍA ALTA CON 3 LENTES INTERCAMBIABLES; se instala directamente en lámparas fluorescentes estilo industrial o en cajas de conexiones eléctricas. (NO REQUIERE UNIDAD DE CONTROL)**

		Cobertura		
WID0558	OSFHU-ITW	360° - 111 m <sup>2</sup> (1200 Ft <sup>2</sup> )	Lente para bahía alta de 360° - para instalar a una altura superior a 6.09 m e inferiores a 12.19. Lente para bahía baja de 360° - para instalar a una altura de 2,43 m a 6.09 m. Lente para pasillos - 12.19 m de largo por 6.09 m de ancho @ 12,19 m. Fluorescente: 800 VA @ 120 V, 1200 VA @ 277 V, 1500 VA @ 347 V. Motor: 1/4 HP @ 120V.	\$ 448.600
WID0446	OSFHU-CTW	360° - 111 m <sup>2</sup> (1200 Ft <sup>2</sup> ) Cuartos Fríos		\$ 506.500



OSC15-IOW

**SENSOR INFRARROJO, AUTÓNOMO DE BAHÍA ALTA ATENUACIÓN 1-10 V (NO REQUIERE UNIDAD DE CONTROL)**

		Cobertura		
** WID0867	HB011-PDX	360° - 82.81m <sup>2</sup> (900Ft <sup>2</sup> )	Sensor infrarrojo con atenuación 1-10 V, para instalar a una altura superior a 6.1m e inferior 12.2m ; 800 W de carga de Tungsteno @ 120 VCA - 1200 W de carga de Tungsteno @ 277 VCA balastra electrónica 8 A, 120 V, balastra electrónica 5 A - 277 V - 1500 VA @ 347 VCA (sólo balastra), Carga de Motor: 1/4 HP	\$ 206.000



OSC05-UOW

**SENSORES INFRARROJOS PARA MONTAJE EN TECHO GRADO COMERCIAL; REQUIERE UNIDAD DE CONTROL**

		Cobertura		
** WID0363	OSC04-IOW	360° - 41.8 m <sup>2</sup> (450 Ft <sup>2</sup> )	- Ajuste manual de retardo desde 30 segundos hasta 30 min. - Configuración auto-ajustable del intervalo de retardo para 30 segundos hasta 30 minutos. - Autoajustable, analiza y ajusta continuamente la sensibilidad y la operación del sincronizador. - Memoria no volátil que conserva los ajustes automático y manuales durante interrupciones de corriente. - Anulación de luz ambiental que evita que las luces se enciendan cuando existe luz natural abundante.	\$ 348.000
WID0557	OSC15-IOW	360° - 139.3 m <sup>2</sup> (1500 Ft <sup>2</sup> )		\$ 550.700



OSC10-MOW

**SENSORES ULTRASÓNICOS PARA MONTAJE EN TECHO, GRADO COMERCIAL; REQUIERE UNIDAD DE CONTROL**

		Cobertura		
WID0298	OSC05-UOW	180° - 46.45 m <sup>2</sup> (500 Ft <sup>2</sup> ) Frecuencia de operación: 40 kHz	Detección ultrasónica para obtener máximo rango y sensibilidad en combinación con la detección de movimientos mínimos. Ajuste manual de retardo desde 30 segundos hasta 30 minutos. - Compensa los patrones de ocupación en tiempo real, lo que impide el encendido y apagado innecesario. - Memoria no volátil que conserva los ajustes automático y manuales durante interrupciones de corriente. - Anulación de luz ambiental que evita que las luces se enciendan cuando existe luz natural abundante.	\$ 589.400
WID0137	OSC10-UOW	360° - 92.9 m <sup>2</sup> (1000 Ft <sup>2</sup> ) Frecuencia de operación: 40 kHz		\$ 776.600
WID0366	OSC20-UOW	360° - 185.8 m <sup>2</sup> (2000 Ft <sup>2</sup> ) Frecuencia de operación: 32 kHz		\$ 878.000

**SENSORES MULTITECNOLOGÍA PARA MONTAJE EN TECHO, GRADO COMERCIAL; REQUIERE UNIDAD DE CONTROL**

		Cobertura		
WID0434	OSC05-MOW	180° - 46.45 m <sup>2</sup> (500 Ft <sup>2</sup> ) Frecuencia de operación: 40 kHz	Detección ultrasónica para obtener máximo rango y sensibilidad en combinación con la detección de movimientos mínimos. Ajuste manual de retardo desde 30 segundos hasta 30 minutos. - Compensa los patrones de ocupación en tiempo real, lo que impide el encendido y apagado innecesario. - Memoria no volátil que conserva los ajustes automático y manuales durante interrupciones de corriente. - Anulación de luz ambiental que evita que las luces se enciendan cuando existe luz natural abundante.	\$ 776.600
WID0367	OSC10-MOW	360° - 92.9 m <sup>2</sup> (1000 Ft <sup>2</sup> ) Frecuencia de operación: 40 kHz		\$ 897.200
WID0368	OSC20-MOW	360° - 185.8 m <sup>2</sup> (2000 Ft <sup>2</sup> ) Frecuencia de operación: 32 kHz		\$ 979.100



# SENSORES DE PRESENCIA PARA ILUMINACIÓN

# LEVITON

CÓDIGO	REFERENCIA	DESCRIPCIÓN	PRECIO UNITARIO
--------	------------	-------------	-----------------

### SENSORES INFRARROJOS PARA INTERIORES Y MONTAJE EN PARED; REQUIERE UNIDAD DE CONTROL

		Cobertura	Aplicación	
WID0364	OSWWV-IOW	115° - 232 m <sup>2</sup> (2500 Ft <sup>2</sup> )	Visión amplia	\$ 762.000
WID0439	OSWLR-IOW	30.48 m (100 Ft), 110° @ 3 m (10 Ft) de alto	Largo alcance	\$ 608.000



### SENSORES MULTITECNOLOGÍA PARA INTERIORES Y MONTAJE EN PARED; REQUIERE UNIDAD DE CONTROL

		Cobertura		
**	WID0572	OSW12-MOW	115° - 111 m <sup>2</sup> (1200 Ft <sup>2</sup> )	Frecuencia de operación: 32 kHz - Cuello giratorio ajustable que rota 80° verticalmente y 60° horizontalmente
				\$ 695.700



### UNIDADES DE CONTROL 24 VDC (POWER PACK)

**	WID0780	OPP20-D1	Unidad de alimentación: entrada de energía 120/220/277 VAC; 20 A, 2400 W incandescente @ 120 VAC, 20 A, 2400 W fluorescente @ 120 VAC, 20 A, 5540 W, fluorescente @ 277 VAC, 16 A, 4430 VA balastos electrónicos @ 277 VAC, 1/2 HP motores @ 120 VAC, 2 HP motores @ 240/277V, Salida 225 mA	\$ 263.600
	WID0767	OSP20-RD0	Unidad de alimentación: entrada de energía 120A fluorescent/incandescent @ 120V, 20A fluorescent @ 277V; 1HP @ 120V, 2HP @ 240V; HVAC: 0.5A @ 120VAC, 1A @ 30VDC. 225mA	\$ 304.900

#### Fórmula de capacidad para la unidad de control:

Las unidades de alimentación pueden utilizarse para suministrar energía a uno o más sensores; dado que los consumos de corriente de los sensores pueden variar, la mejor manera de garantizar el número correcto de unidades de alimentación y de adición de relevadores es mediante la aplicación de la siguiente fórmula:

$$\begin{matrix} \text{Referencia del sensor A} & & \text{Referencia del sensor B} & & \text{Referencia de Add-a-Relay} & & & & \\ \text{X} & & \text{X} & & \text{X} & & & & \\ \text{Capacidad de consumo de} & + & \text{Capacidad de consumo de} & & \text{500 mA} & & & & \leq 225 \text{ mA por unidad} \\ \text{corriente del sensor A} & & \text{corriente del sensor B} & & & & & & \end{matrix}$$

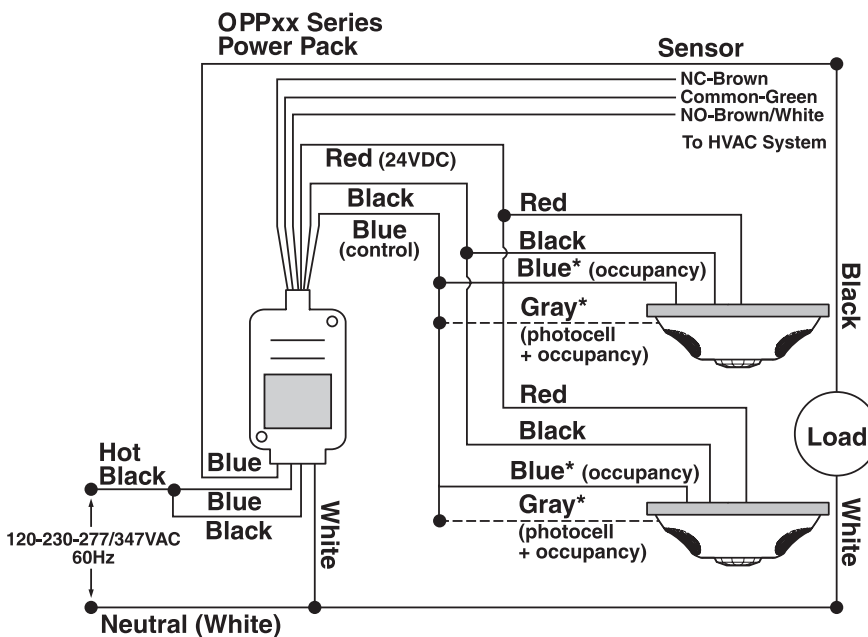

SENSORES DE PRESENCIA PARA ILUMINACIÓN



O6C04-IDW



O6C20-MDW



PLVSW-4LW

CÓDIGO	REFERENCIA	DESCRIPCIÓN	PRECIO UNITARIO
--------	------------	-------------	-----------------

**SENSORES PROVOLT™ BLUETOOTH INFRARROJOS PARA MONTAJE EN TECHO, DIMERIZABLES 1-10 V ; NO REQUIEREN UNIDAD DE CONTROL**

CÓDIGO	REFERENCIA	cobertura	DESCRIPCIÓN	PRECIO UNITARIO
** WID0908	O6C04-IDW	360° 41.8 m <sup>2</sup> (450 Ft <sup>2</sup> )	Bluetooth® Aprovechamiento de la luz natural simplificado con control de 2 zonas para una atenuación 1-10 V. Voltaje de línea: 8 A @ 120 VCA, 1/4 Hp / 5 A @ 277 VCA, 1/3 Hp 2 relé (2 zona). Incluye fotocelda de lazo abierto y fotocelda de lazo cerrado. Fije atenuación, encendido y apagado automáticos, encendido y apagado parciales, con la aplicación móvil con Bluetooth de Provolt. Encendido y apagado automáticos (las luces se encienden automáticamente al 50% cuando el espacio está ocupado, control de encendido manual para más del 50%); apagado parcial (las luces se atenúan al 30% cuando el espacio está desocupado).	\$ 967.800

**SENSORES PROVOLT™ BLUETOOTH MULTITECNOLOGÍA PARA MONTAJE EN TECHO, DIMERIZABLES 0-10 V ; NO REQUIEREN UNIDAD DE CONTROL**

CÓDIGO	REFERENCIA	cobertura	DESCRIPCIÓN	PRECIO UNITARIO
** WID0906	O6C20-MDW	360° 185.8 m <sup>2</sup> (2000FT <sup>2</sup> )	Bluetooth® Aprovechamiento de la luz natural simplificado con control de 2 zonas para una atenuación 1-10 V. Voltaje de línea: 8 A @ 120 VCA, 1/4 Hp / 5 A @ 277 VCA, 1/3 HP 2 relé (2 zona). Incluye fotocelda de lazo abierto y fotocelda de lazo cerrado. Fije atenuación, encendido y apagado automáticos, encendido y apagado parciales, con la aplicación móvil con Bluetooth de Provolt. Encendido y apagado automáticos (las luces se encienden automáticamente al 50% cuando el espacio está ocupado, control de encendido manual para más del 50%); apagado parcial (las luces se atenúan al 30% cuando el espacio está desocupado).	\$ 1.747.900

**INTERRUPTORES PROVOLT™ DE BAJO VOLTAJE**

* WID0909	PLVSW-1LW	Interruptor de bajo voltaje Provolt 1 botón, color blanco con tapa	\$ 479.300
* WID0910	PLVSW-2LW	Interruptor de bajo voltaje Provolt 2 botones, color blanco con tapa	\$ 522.500
** WID0911	PLVSW-4LW	Interruptor de bajo voltaje Provolt, 4 botones, color blanco con tapa	\$ 315.400



\* Producto bajo pedido

\*\* Producto última vez en lista de precios o hasta agotar inventarios  
NU Producto Nuevo

# SENSORES DE PRESENCIA PARA ILUMINACIÓN

# LEVITON

12  
SECCIÓN



ODC15-IDW

CÓDIGO	REFERENCIA	DESCRIPCIÓN	PRECIO UNITARIO
<b>SENSORES PROVOLT INFRARROJOS PARA MONTAJE EN TECHO, GRADO COMERCIAL</b>			
** WID0799	ODC15-IDW	<p><b>Cobertura</b></p> <p>360° - 139.3m<sup>2</sup> (1500Ft<sup>2</sup>)</p> <ul style="list-style-type: none"> <li>- Voltaje de línea 120 VAC @ 8 A; 277 VAC @ 5 A</li> <li>- Integra circuitos de infrarrojo pasivo digitales para obtener menos activaciones en falso.</li> <li>- Ajuste manual de retardo desde 30 segundos hasta 30 minutos.</li> <li>- Autoadaptación: el tiempo de retardo y la sensibilidad se ajustan continuamente al patrón de uso de ocupación.</li> <li>- Configurable para encendido manual/apagado automático o encendido automático/apagado automático</li> <li>- Protección contra cortocircuito de salida.</li> </ul>	\$ 495.600

\* Producto bajo pedido

\*\* Producto última vez en lista de precios o hasta agotar inventarios  
NU Producto Nuevo



**APLICACIONES**

**A= Excelente para la aplicación B= Bueno para la aplicación C= Regular para la aplicación**

Ref. Sensor	RS110-10W	PS200-10W	IPS02-1L	ODS10-ID	OSSMT-MD OSSMT-GD OSSMD-MDW	ODC05-1W ODC05-17W	OSFHU-1TW OSFHU-CTW	ODC/OSC15-10W	ODC/OSC04-10W	ODC/OSC20-10W	ODC/OSC10-10W	ODC/OSC05-10W	ODC/OSC20-M0W	ODC/OSC10-M0W	ODC/OSC05-M0W	OSW12-M0W	OSW0V-10W	OSWHB-10W	OSWLR-10W
Iluminación de gabinete										C	C	C	A	A	A	A	B	B	C
Cafetería				B			B	B				A	A	A	A	B			
Salón de clases						A		B											
Cuarto útil				B					B	B	B	A	A	A	C				
Centro de cómputo				B	A		B	B	A	A	A	B	B	B	B	B			
Salón de conferencias				C			B	B											
Cuarto de copiado																			
Cubículo																			
Cabina de seguridad												B	B	B	B				
Archivo										C	C	C	A	A	A	B			
Pasillo (corredor)							C		C	C							B	A	
Área de despacho																	B	B	
Oficina ejecutiva				B	A				B	B	B	B	B	B	B	A			
Oficina en casa			C	B															
Oficina abierta													C	C	C	A	A		C
Oficina privada				B	A							B	B	B	A				
Oficina pequeña				B		A		B											
Oficina con cubículos									B	B	B	A	A	A	A				
Área abierta							B		A	A	A	B	B	B	A	A			
Parqueadero							C									A	C	A	
Cuarto refrigerado							A												
Habitación			A	A		B		B	A	A	A	C	C	C					
Baño sin divisiones				B	B	A			A	A	A	B	B	B	C				
Baño con divisiones				C	B														
Medio baño			A			A													
Cubo de la escalera																A	B	A	
Cuarto de almacenamiento				B	B	A	B	B	B	C	C	C	C	C	C	B		B	B
Cuarto de venta				C		B		B											B
Pasillo (corredor) de almacén							A											A	A
Área abierta de almacén							A	C		C	C	C	C	C	C	A	A	A	A
Área de trabajo en general							A	A		C	C	C	B	B	B	A	A	A	A

# CAMPOS DE VISIÓN DE SENSORES

LEVITON



## 1. Campo de Visión Horizontal:

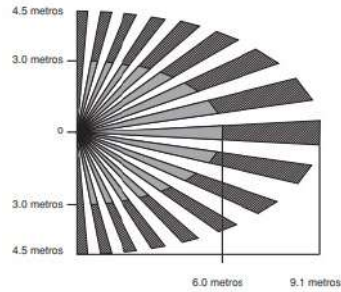

## 2. Campo de Visión Vertical:

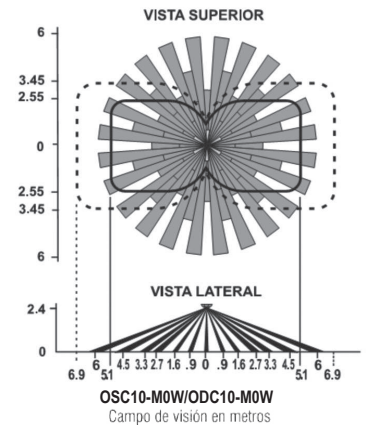
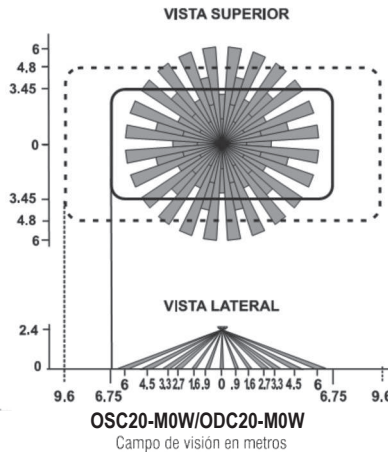
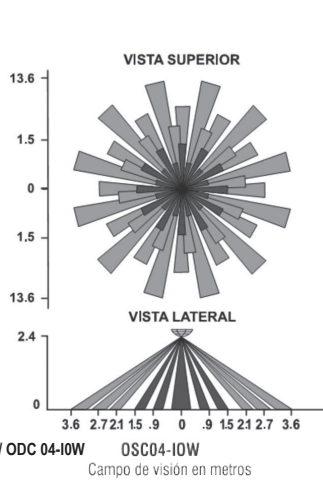
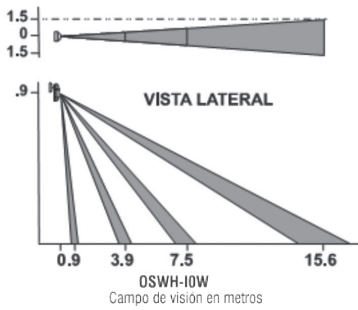
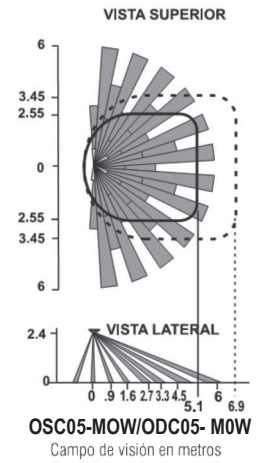
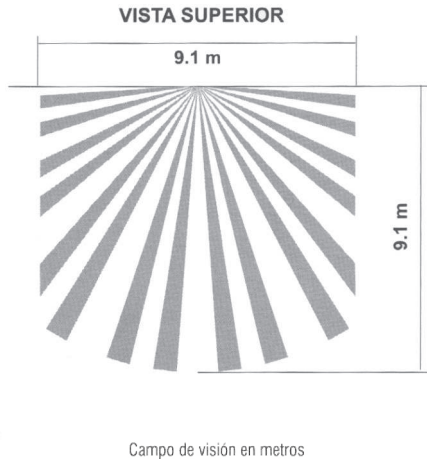
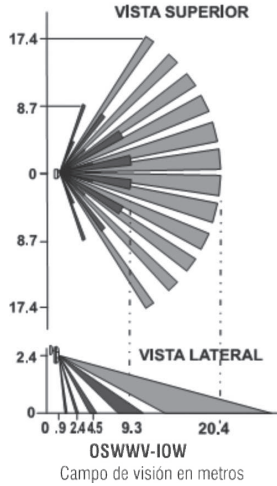

- Menor movimiento, Ultrasónico
- Mayor movimiento, Ultrasónico

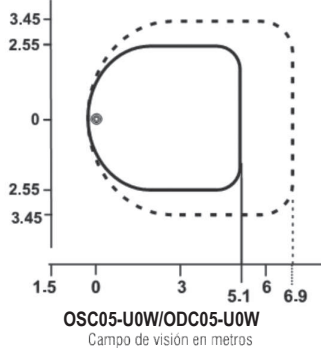

- Menor movimiento, iR
- ▒ Mayor movimiento, iR
- Menor movimiento, Ultrasónico
- Mayor movimiento, Ultrasónico

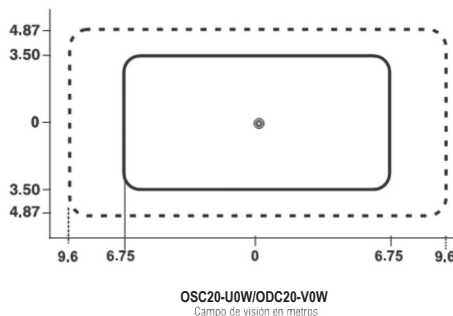
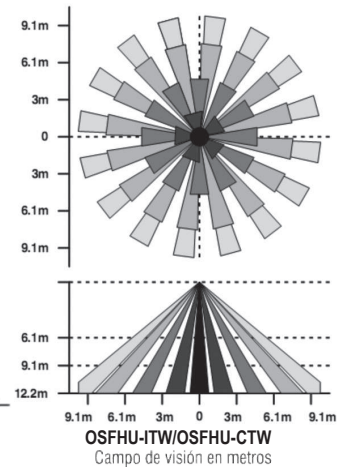
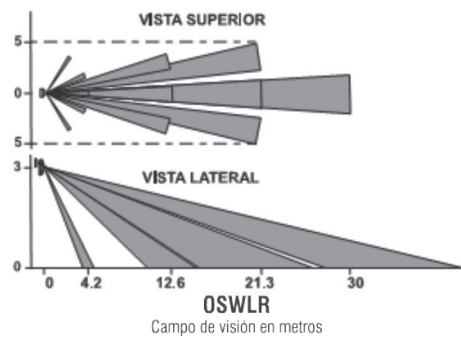

## Energía

Smart print: una nueva forma de impresión inteligente	13-2
Borneras de conexión para montaje en riel omega familia CBC, GPA y TEC	13-3
Accesorios para borneras	13-4 / 13-5
Borneras push-in serie EFC	13-6 / 13-7
Borneras spring clamp para montaje en riel omega serie HMM y HTE	13-8
Bloques de distribución, barras para neutro y tierra y conectores aéreos	13-9
Interfaces modulares con relé y accesorios	13-10



INGRESA A

[www.laumayer.com](http://www.laumayer.com)

PARA CONOCER DETALLES



# BORNERAS DE CONEXIÓN PARA MONTAJE EN RIEL OMEGA FAMILIA CBC, GPA y TEC

## BORNERAS DE CONEXIÓN FAMILIA CBC

- Cumple con UL 94V-0 en cuerpo aislado de poliamida.
- Dimensiones reducidas
- Sistema patentado de puentes multipolos "Easy Bridge" con doble posibilidad de inserción.
- Color: Gris RAL7042
- Montaje en riel omega según IEC 60715
- Temperatura de operación: -40 a +80°C

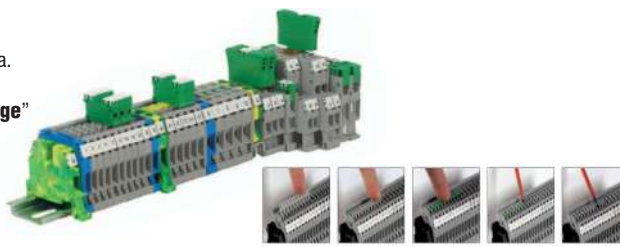

CBC.2/GR



GPA.70/GR



TEO.4



TEC.6/0



SCB.4/GR

CÓDIGO	REFERENCIA	DESCRIPCIÓN			PRECIO UNITARIO
--------	------------	-------------	--	--	-----------------

### BORNERAS UNIPOLARES Familia CBC. RAL 7042 1000V VAC/DC (IEC60947) 600 VAC/DC (UL)

CAB	CBC	Conductor	CAPACIDAD EN mm2		PRECIO UNITARIO
			IEC	UL	
CAB0137	CBC.2/GR	Conductor 20 al 12 AWG	24	20	\$ 3.300
CAB0138	CBC.4/GR	Conductor 20 al 10 AWG	32	30	\$ 3.800
CAB0139	CBC.6/GR	Conductor 20 al 8 AWG	41	50	\$ 4.400
CAB0140	CBC.10/GR	Conductor 14 al 6 AWG	57	65	\$ 6.800
CAB0141	CBC.16/GR	Conductor 16 al 3 AWG	76	100	\$ 9.400
CAB0142	CBC.35/GR	Conductor 20 al 1 AWG	101	125	\$ 24.900
CAB0143	CBD.50/GR	Conductor 16 al 1 AWG	150	130	\$ 59.700

### BORNERAS UNIPOLARES DE POTENCIA FAMILIA GPA. RAL 7042 GRIS 1000 V VAC/DC (IEC60947) 600 VAC/DC (UL)

CAB	GPA	Conductor	CAPACIDAD EN mm2		PRECIO UNITARIO
			IEC	UL	
CAB0144	GPA.70/GR	Conductor 8 al 4/0 AWG	192	215	\$ 110.000
CAB0145	GPA.95/GR	Conductor 2 AWG al 250 MCM	232	232	\$ 170.500
CAB0146	GPA.150/GR	Conductor 1/0 al 350 MCM	309	309	\$ 172.800
CAB0147	GPA.240/GR	Conductor 3/0 al 600 MCM	415	415	\$ 212.300

### BORNERAS PARA CIRCUITOS INTRINSECAMENTE SEGUROS AZUL 1000 V VAC/DC (IEC60947) 600 VAC/DC (UL)

CAB	CBC	Conductor	CAPACIDAD EN mm2		PRECIO UNITARIO
			IEC	UL	
CAB0148	CBC.2(EX)I	Conductor 20 al 12 AWG	24	20	\$ 3.600
CAB0149	CBC.4(EX)I	Conductor 20 al 10 AWG	32	30	\$ 4.000
CAB0150	CBC.6(EX)I	Conductor 20 al 8 AWG	41	50	\$ 4.600
CAB0151	CBC.10(EX)I	Conductor 14 al 6 AWG	57	65	\$ 6.600
CAB0152	CBC.16(EX)I	Conductor 16 al 3 AWG	76	100	\$ 9.800
CAB0153	CBC.35(EX)I	Conductor 20 al 1 AWG	101	125	\$ 25.400

### BORNERAS PARA TIERRA (AMARILLA - VERDE) FAMILIA TEC. 600 VAC/DC (UL)

CAB	TEC	Conductor	CAPACIDAD EN mm2		PRECIO UNITARIO
			IEC	UL	
CAB0012	TEO.4	Conductor 0,2 / 6 20-12 AWG	32		\$ 14.700
CAB0154	TEC.6/0	Conductor 0,5-10 / 24-8 AWG	41		\$ 15.700
CAB0155	TEC.10/0	Conductor 1,5-16 / 16-6 AWG	57		\$ 25.800
CAB0156	TEC.16/0	Conductor 1,5-25 / 16-4 AWG	76		\$ 32.600
CAB0157	TEC.35/0	Conductor 2,5-50 / 14-0 AWG	125		\$ 55.400
CAB0158	TEC.70/0	Conductor 10-95 / 8-3/0 AWG	192		\$ 66.700

### BORNERA PORTAFUSIBLE - FUSIBLE 5 x 20 MM. GRIS 630V VAC/DC (IEC60947) 600 VAC/DC (UL)

CAB	SFR	Conductor	CAPACIDAD EN mm2		PRECIO UNITARIO
			IEC	UL	
CAB0227	SFR.4/C230/GR	Bornera portafusible 5x20mm SFR.4/C230/GR, led incluido 100/230VAC	6.3		\$ 29.200
CAB0228	SFR.4/C48/GR	Bornera portafusible 5x20mm SFR.4/C48/GR, led incluido 12/48 VDC	6.3		\$ 29.200
CAB0163	SFR.6/M/GR	Conductor 20 al 8 AWG, Fusible 6x32mm.	10		\$ 23.100
CAB0222	KITLSN/70-380	Circuito led 70-380 voltios para bornera SFR.6/M/GR	--		\$ 25.800
CAB0274	DSF.4/GR	Bornera Portafusible 5X20mm 2 NIVELES DSF.4/GR,4mm, 20-10 AWG,GRIS. SIN LED	32		\$37.400
CAB0276	DSF.4/GR/C115-230	Bornera Portafusible 5X20mm 2 NIVELES DSF.4/GR/C115-230 LED INCLUIDO 115/230	32		\$50.700
CAB0277	DSF.4/GR/C12-48	Bornera Portafusible 5X20mm 2 NIVELES DSF.4/GR/C12-48 LED INCLUIDO 12/48	32		\$50.700



# ACCESORIOS PARA BORNERAS



CÓDIGO	REFERENCIA	DESCRIPCIÓN	PRECIO UNITARIO
--------	------------	-------------	-----------------

## BORNERA CORTOCIRCUITABLE GRIS Y ACCESORIOS - 800 V VAC/DC (IEC60947) 600 VAC/DC (UL)

			IEC	UL	
CAB0164	SCB.4/GR	Conductor 20-12 AWG	32	20	\$ 27.300
CAB0033	PSD/A	Socket de prueba y chequeo de circuitos atornillable para borneras CBD.4, DAS.4, SCB.4			\$ 12.600
CAB0134	SCB/4/CPM	Tornillo/manguito para ser usado con el puente deslizable SCB/4/PO/2 o SCB/4/PO/4			\$ 21.700
CAB0115	SDD1	Plug de prueba y chequeo para utilizar con el socket PSD/A o el tornillo / manguito SCB/4/CPM.			\$ 45.600
CAB0116	SCB/4/PO/2	Puente deslizable SCB/4/PO/2,P'2 born.SCB/4			\$ 19.900
CAB0117	SCB/4/PO/4	Puente delizable de interconexión para 4 borneras SCB4			\$ 29.100
CAB0165	SCB.6/GR	Conductor 20 al 8 AWG	41	47	\$ 32.100
CAB0183	PSD/P	Socket de prueba y chequeo de circuitos atornillable para bornera SCB.6			\$ 17.700
CAB0184	SDD/2	Plug prueba SDD/2 uso con PSD/P o SCB/6/CPM			\$ 74.700
CAB0090	SCB/6/PO/2	Puente delizable de interconexión para 2 borneras SCB6			\$ 20.100
CAB0182	SCB/6/PO/4	Puente delizable de interconexión para 4 borneras SCB6			\$ 22.900
CAB0133	SCB/6/CPM	Tornillo/manguito para ser usado con el puente deslizable SCB/6/PO/2 o SCB/6/PO/4			\$ 27.700

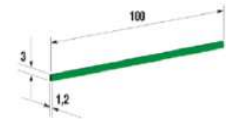

Cubierta para puente PTC



Puente PTC...



Puente PMP...

## TAPAS PARA BORNERAS

CAB0177	CBC.2-10/PT/GR	Tapa para borneras CBC.2-CBC.10/GR, color gris	\$ 1.800
CAB0178	CBC.16/PT/GR	Tapa para bornera CBC.16/GR, color gris	\$ 2.900
CAB0179	CBC.35/PT/GR	Tapa para bornera CBC.35/GR, color gris	\$ 3.500
CAB0180	CBD.50/PT/GR	Tapa para bornera CBD.50/GR, color gris	\$ 4.500
CAB0213	CBC.2-10/PT (Ex)i	Tapa para borneras CBC.2-CBC.10(Ex)i color azul.	\$ 3.700
CAB0214	CBC.16/PT (Ex)i	Tapa para bornera CBC.16(Ex)i color azul	\$ 4.900
CAB0215	CBC.35/PT (Ex)i	Tapa para bornera CBC.35(Ex)i color azul	\$ 5.000
CAB0201	CBS-CBF/PT/GR	Tapa para borneras CBF.4, CBS.2-4GR, color gris	\$ 4.000
CAB0220	SFR.6/PT/GR	Tapa para bornera SFR.6/M/GR color gris	\$ 5.900
CAB0199	SCB/4/PT/GR	Tapa para bornera SCB.4/GR, color gris	\$ 6.400
CAB0200	SCB/6/PT/GR	Tapa para bornera SCB.6/GR, color gris	\$ 7.800
CAB0224	TEO.4/PT	Tapa verde para bornera TEO.4	\$ 3.200
CAB0250	SFR.4/PT/GR	Tapa para bornera SFR.4/GR	\$ 5.200
CAB0275	DSF4/PT/GR	Tapa para bornera .PORTAFUSIBLE 2 NIVELES DSF.4/GR Gris	\$ 5.500

## PUNTES DE INTERCONEXIÓN "EASY BRIDGE" PARA BORNERAS

CAB0185	PTC/2/10	Puente 10 polos para borneras CBC.2-DBC.2	\$ 23.400
CAB0186	PTC/4/10	Puente 10 polos para bornera CBC.4-CBF.4	\$ 37.800
CAB0187	PTC/6/10	Puente 10 polos para bornera CBC.6	\$ 43.400
CAB0188	PTC/10/10	Puente 10 polos para bornera CBC.10	\$ 47.200
CAB0194	PTC/20/10	Puente 10 polos para bornera SFR.6	\$ 29.000
CAB0197	PTC/SP	Cubierta plástica para puentes Easy Bridge, 10 cm, color verde	\$ 3.600
CAB0251	POF/53	Puente 2 polos POF/53 para borneras CBC.16	\$ 18.200
CAB0252	POF/35	Puente 2 polos POF/35 para borneras CBC.35	\$ 23.400

## REFERENCIADOS Y MARCACIÓN PARA BORNERAS

CAB0181	CNU/8/5.1	Referenciados y marcación para todas las borneras CBC-CBD-HMM o para montaje múltiple solo para bornera CBC.2; la presentación es tira por 20 tags personalizable. La marcación por TAG requerida debe ser informada en su orden de compra.	\$ 8.300
CAB0193	CNU/10/6.1	Referenciado para borneras CBC-CBD-HMM o para montaje múltiple solo para bornera CBC.4; la presentación es tira por 16 tags personalizable. La marcación por TAG requerida debe ser informada en su orden de compra.	\$ 6.500



# ACCESORIOS PARA BORNERAS

CÓDIGO	REFERENCIA	DESCRIPCIÓN	PRECIO UNITARIO
--------	------------	-------------	-----------------

### OTROS ACCESORIOS

BCG0240	GR29008	Riel omega perforado, tramo 2mts, color zinc	\$ 36.900
CAB0037	BTU	Freno para riel DIN y Omega en poliamida	\$ 6.500
CAB0176	PTMS	Tag Holder Ptms,40X7mm,Montaje Riel Para Marcar Grupo De Borneras	\$ 11.400
CAB0221	TA407AW	Adhesivo Ta407aw,7X40mm Para Tag Holder Ptms	\$ 1.600



MARCACIÓN BORNERAS



PTMS

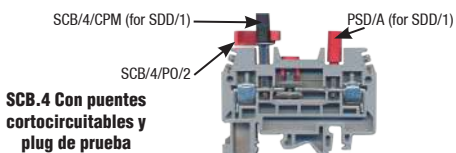

SCB.4 Con puentes cortocircuitables y plug de prueba

Se puede hacer la configuración para prueba de circuitos de tensión y corriente con la borna cortocircuitable SCB.4 y los accesorios PSD/A+ SDD1o la bornera SCB.4 con el puente deslizable SCB/4/PO/2 o SCB/4/PO/4 utilizando el accesorio SCB/4/CPM+SDD1.

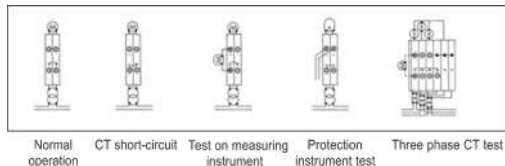

Para solicitar la marcación es indispensable enviar la siguiente información en formato excel

TABLA PARA SOLICITUD DE MARCACIÓN			
REFERENCIA	MARCACIÓN	REPETICIÓN	ROTACIÓN
	1	2	0
	2	2	0
	3	1	0
	4	2	0
	5	2	0
	6	3	0
	R	2	90
	S	2	90
	T	3	90
	7	1	180
	8	1	180
	9	1	180
	10	1	180

- Marcación: Texto que aparece en el Tag de marcación
- Repetición: Cantidad de unidades del mismo Tag
- Rotación:

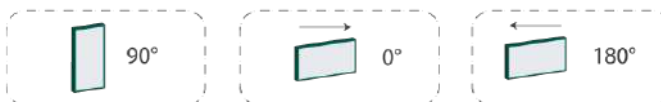

Nota: No se aceptan devoluciones.

# BORNERAS PUSH-IN SERIE EFC



## BORNERAS PUSH IN

La nueva línea de borneras EFC con La tecnología de conexión push-in ofrece un cableado rápido, confiable y eficiente de todos los tipos de cable. Conexiones confiables, prácticas y seguras.

### VENTAJAS

- Reducción del tiempo de instalación, mayor rendimiento.
- Botones de liberación de cable: velocidad, simplicidad y seguridad
- Conexión directa

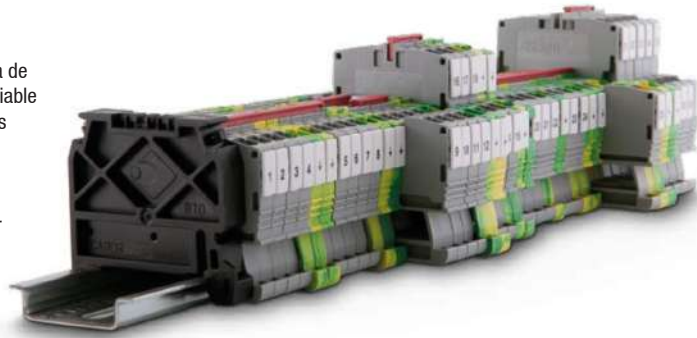

CÓDIGO	REFERENCIA	DESCRIPCIÓN	PRECIO UNITARIO	
--------	------------	-------------	-----------------	--

### BORNERAS UNIPOLARES PUSH-IN. RAL 7042 GRIS. 800 VAC/DC IEC EN 60947-7-1, 600 VAC/DC UL

			AMP		
			IEC	UL	
CAB0229	EFC.2/GR	Push In 24 al 12 AWG	24	20	\$ 4.300
CAB0230	EFC.4/GR	Push In 24 al 10 AWG	32	30	\$ 5.400
CAB0263	EFC.6/GR	PUSH-IN, 20 al 8AWG	41	41	\$8.200

### BORNERAS UNIPOLARES PUSH-IN. 1 ENTRADA 2 SALIDAS RAL 7042 GRIS. 800 VAC/DC IEC EN 60947-7-1, 600 VAC/DC UL

			AMP		
			IEC	UL	
CAB0253	EFC.2/1+2/GR	Bornera EFC.2/1+2/GR ,20-12 AWG,27 AMP,GRIS 1 entrada 2 salidas	24	20	\$ 6.800
CAB0258	EFC.4/1+2/GR	Bornera EFC.4/1+2/GR ,20-10 AWG,38 AMP,GRIS 1 entrada 2 salidas	32	30	\$ 10.200
CAB0269	EFC.6/1+2/GR	Bornera EFC.6/1+2/GR ,20-8 AWG,41 AMP,GRIS 1 ENTRADA 2 SALIDAS	41	41	\$15.000

### BORNERAS PUSH-IN PARA CIRCUITOS INTRÍNECAMENTE SEGUROS AZUL 800 VAC/DC IEC EN 60947-7-1, 600 VAC/DC UL

			AMP		
			IEC	UL	
CAB0231	EFC.2/BL	Bornera neutro 24 al 12 AWG,	24	20	\$ 5.400
CAB0232	EFC.4/BL	Bornera neutro 24 al 10 AWG	32	30	\$ 5.600
CAB0264	EFC.6/BL	Bornera neutro 20 al 8AWG	41	41	\$7.900

### BORNERAS PUSH-IN PARA CIRCUITOS INTRÍNECAMENTE SEGUROS 1 ENTRADA 2 SALIDAS AZUL 800 VAC/DC IEC EN 60947-7-1, 600 VAC/DC UL AM

			AMP		
			IEC	UL	
CAB0255	EFC.2/1+2/BL	Bornera NEUTRO EFC.2/1+2/BL, 20-12 AWG, AZUL 1 entrada 2 salidas	24	20	\$ 7.200
CAB0260	EFC.4/1+2/BL	Bornera NEUTRO EFC.4/1+2/BL, 20-10 AWG, AZUL 1 entrada 2 salidas	32	30	\$ 10.800
CAB0270	EFC.6/1+2/BL	Bornera NEUTRO EFC.6/1+2/BL, 20-8 AWG, AZUL 1 ENTRADA 2 SALIDAS	41	41	\$16.000

### BORNERAS PARA TIERRA PUSH-IN (AMARILLA - VERDE) PARA MONTAJE EN RIEL OMEGA.

			AMP		
			IEC	UL	
CAB0233	EFCE.2	Bornera de tierra 24 al 12 AWG, amarilla-verde	24	20	\$ 12.600
CAB0234	EFCE.4	Bornera de tierra 24 al 10 AWG, amarilla-verde	32	30	\$ 14.400
CAB0265	EFCE.6	Bornera de tierra 20 al 8AWG amarilla-verde	41	41	\$18.400

### BORNERAS PARA TIERRA PUSH-IN (AMARILLA - VERDE) 1 ENTRADA 2 SALIDAS PARA MONTAJE EN RIEL OMEGA VAC/DC UL AM

			AMP		
			IEC	UL	
CAB0257	EFCE.2/1+2	Bornera EFCE.2/1+2, TIERRA 20-12AWG 1 entrada 2 salidas	24	20	\$ 19.700
CAB0262	EFCE.4/1+2	Bornera EFCE.4/1+2, TIERRA 20-10AWG 1 entrada 2 salidas	32	30	\$ 23.200
CAB0271	EFCE.6/1+2	Bornera EFCE.6/1+2, TIERRA 20-8AWG 1 ENTRADA 2 SALIDAS	41	41	\$27.400



EFS.2/GR



CÓDIGO	REFERENCIA	DESCRIPCIÓN	PRECIO UNITARIO
--------	------------	-------------	-----------------



EFS.2/10/R

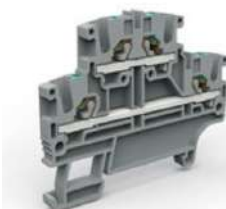

EFS.D/GR

### BORNERA SECCIONABLE PUSH-IN GRIS 630 VAC/DC IEC EN 60947-7-1, 600 VAC/DC UL

CÓDIGO	REFERENCIA	DESCRIPCIÓN	AMP		PRECIO UNITARIO
			IEC	UL	
CAB0242	EFS.2/GR	Push In 24 al 12 AWG	13	12	\$ 15.700
CAB0243	EFS.4/GR	Push In 24 al 10 AWG	26	18.5	\$ 24.400

### BORNERA DE 2 Y 3 NIVEL GRIS PUSH-IN GRIS 800 VAC/DC IEC EN 60947-7-1, 600 VAC/DC UL

CÓDIGO	REFERENCIA	DESCRIPCIÓN	AMP		PRECIO UNITARIO
			IEC	UL	
CAB0244	EFD.2/GR	Push In 24 al 12 AWG	22	20	\$ 14.800
CAB0245	EFD.4/GR	Push In 20 al 10 AWG	29	30	\$ 17.200
CAB0246	EFT.2/GR	Push In 24 al 12 AWG	24	20	\$ 24.900

### PUENTES "EASY BRIDGE" PARA BORNERAS PUSH IN, 10 POLOS

CAB0247	EFB.2/10/R	Easy bridge EFB0210R,P'EFC,EFS,EFD,EFT.2,EFC.2/1+2/GR	\$ 24.400
CAB0248	EFB.4/10/R	Easy bridge EFB0410R,P'EFC,EFS,EFD.4,EFC.4/1+2/GR	\$ 25.900
CAB0266	EFB.6/10/R	EASY BRIDGE EFB0610R,P'EFC, EFC.6/1+2/GR	\$ 27.300

### REFERENCIADOS Y MARCACIÓN PARA BORNERAS SPRING CLAMP

CAB0249	CNU/10/5.1	Referenciado para borneras EFC, EFCE, EFS, EFD, EFT o para montaje múltiples sólo para borneras EFC.2. Presentación en tira por 20 tags, personalizable.	\$ 7.700
---------	------------	--	----------

### TAPAS PARA BORNERAS PUSH-IN

CAB0235	EFC.2/PT/GR	Tapa para bornera EFC.2, EFS.2 gris	\$ 2.400
CAB0236	EFC.4/PT/GR	Tapa para bornera EFC.4, EFS.4 gris	\$ 2.600
CAB0237	EFC.2/PT/BL	Tapa para bornera EFC.2, azul	\$ 2.600
CAB0238	EFC.4/PT/BL	Tapa para bornera EFC.4, azul	\$ 3.300
CAB0239	EFD.2/PT/GR	Tapa para bornera EFD.2, gris	\$ 4.400
CAB0240	EFD.4/PT/GR	Tapa para bornera EFD.4, gris	\$ 4.500
CAB0241	EFT.2/PT/GR	Tapa para bornera EFT.2, gris	\$ 5.400
CAB0254	EFC.2/1+2/PT/GR	Tapa EFC.2/1+2/PT/GR, BORN. EFC.2/1+2/GR 1 entrada 2 salidas	\$ 3.500
CAB0256	EFC.2/1+2/PT/BL	Tapa EFC.2/1+2/PT/BL,P'BORN.EFC.2/1+2/BL 1 entrada 2 salidas	\$ 4.000
CAB0259	EFC.4/1+2/PT/GR	Tapa EFC.4/1+2/PT/GR, BORN. EFC.4/1+2/GR 1 entrada 2 salidas	\$ 3.600
CAB0261	EFC.4/1+2/PT/BL	Tapa EFC.4/1+2/PT/BL,P'BORN.EFC.4/1+2/BL 1 entrada 2 salidas	\$ 4.100
CAB0267	EFC.6/PT/GR	Tapa para bornera EFC.6/PT/GR Gris	\$ 2.500
CAB0268	EFC.6/PT/BL	Tapa para bornera EFC.6/PT/BL azul	\$ 3.700
CAB0272	EFC.6/1+2/PT/GR	Tapa para bornera EFC.6/1+2/PT/GR 1 ENTRADA 2 SALIDAS Gris	\$ 3.900
CAB0273	EFC.6/1+2/PT/BL	Tapa para bornera EFC.6/1+2/PT/BL 1 ENTRADA 2 SALIDAS azul	\$ 4.400



\* Producto bajo pedido

\*\* Producto última vez en lista de precios o hasta agotar inventarios

NU Producto Nuevo

# BORNERAS SPRING CLAMP PARA MONTAJE EN RIEL OMEGA SERIE HMM y HTE

## BORNERAS SPRING CLAMP SERIE HMM

- Conexiones confiables, prácticas y seguras
- Cumple con UL 94V-0 en cuerpo aislado de poliamida.
- Dimensiones reducidas
- Sistema patentado de puentes multipolos "Easy Bridge" con doble posibilidad de inserción.
- Color: Gris RAL7042
- Montaje en riel omega según IEC 60715
- Temperatura de operación: -40-80°C

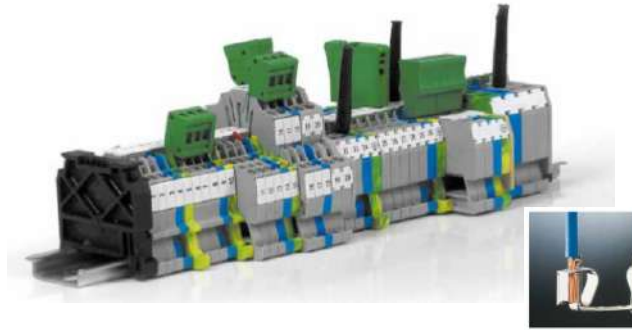

CÓDIGO	REFERENCIA	DESCRIPCIÓN	PRECIO UNITARIO
--------	------------	-------------	-----------------

### BORNERAS UNIPOLARES SPRING CLAMP. RAL 7042 GRIS 800 V VAC/DC (IEC60947) 600 VAC/DC (UL)

			IEC	UL	
CAB0111	HMM.6/GR	Spring Clamp, 20 al 8 AWG	41	41	\$ 10.000
CAB0168	HMM.10/GR	Spring Clamp 20 al 6 AWG 1000 V VAC/DC (IEC60947)	57	57	\$ 14.200

### BORNERAS SPRING CLAMP PARA CIRCUITOS INTRÍNICAMENTE SEGUROS AZUL 800 V VAC/DC (IEC60947) 600 VAC/DC (UL)

			IEC	UL	
CAB0171	HMM.6/(EX)i	Bornera neutro 24 al 8 AWG	41	41	\$ 9.500
CAB0172	HMM.10/(EX)i	Bornera neutro 20 al 6 AWG 1000 V VAC/DC (IEC60947)	57	57	\$ 14.200

### BORNERAS PARA TIERRA SPRING CLAMP (AMARILLA - VERDE) FAMILIA HTE. 600 VAC/DC (UL)

CAB0173	HTE.2	Bornera de tierra 24 al 12 AWG, amarilla-verde			\$ 10.100
CAB0017	HTE.4	Bornera de tierra 24 al 10 AWG, amarilla-verde			\$ 11.800
CAB0174	HTE.6	Bornera de tierra 24 al 8 AWG, amarillo-verde			\$ 19.900
CAB0175	HTE.10	Bornera de tierra 20 a 6 AWG amarillo-verde			\$ 24.300

### TAPAS PARA BORNERAS SPRING CLAMP

CAB0113	HMT.6/PT/GR	Tapa para bornera HMM.6, gris			\$ 3.500
CAB0198	HMT.10/PT/GR	Tapa para bornera HMM.10, gris			\$ 3.600
CAB0216	HMT.2/PT (Ex)i	Tapa para bornera HMM.2(EX)i, azul			\$ 2.400
CAB0217	HMT.4/PT (Ex)i	Tapa para bornera HMM.4(EX)i, azul			\$ 3.000
CAB0218	HMT.6/PT (Ex)i	Tapa para bornera HMM.6(EX)i, azul			\$ 3.800
CAB0219	HMT.10/PT (Ex)i	Tapa para bornera HMM.10(EX)i, azul			\$ 3.700

### PUENTES "EASY BRIDGE" PARA BORNERAS SPRING CLAMP, 10 POLOS

CAB0191	PTC/8/10	Puente 10 polos para bornera HMM.6			\$ 33.600
CAB0192	PTC/11/10	Puente 10 polos para bornera HMM.10			\$ 60.600
CAB0197	PTC/SP	Cubierta plástica para puentes Easy Bridge, 10 cm, color verde			\$ 3.600

### REFERENCIADOS Y MARCACIÓN PARA BORNERAS

CAB0181	CNU/8/5.1	Referenciado para borneras CBC-CBD-HMM o para montaje múltiple solo para bornera CBC.2; la presentación es tira por 20 tags personalizable. La marcación por TAG requerida debe ser informada en su orden de compra.			\$ 8.300
CAB0193	CNU/10/6.1	Referenciado para borneras CBC-CBD-HMM o para montaje múltiple solo para bornera CBC.4; la presentación es tira por 16 tags personalizable. La marcación por TAG requerida debe ser informada en su orden de compra			\$ 6.500

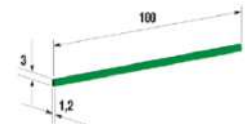

# BLOQUES DE DISTRIBUCIÓN, BARRAS PARA NEUTRO Y TIERRA Y CONECTORES AÉREOS

## BLOQUE MONOPOLARES DE DISTRIBUCIÓN SERIE QBLOK

- Fácil instalación
- Entradas de conductor visibles
- Entrada principal por cable o barra
- Tornillos de apriete imperdibles
- Cubierta de plástico auto estinguible
- Montaje en riel omega según IEC-60715 o con tornillo.



QBLOK1P1



QBLOK1P250A10



QBLOK2100



QBLOK4126



QBLOK.12/BLUE



QBLOK.12/TE



CÓDIGO	REFERENCIA	DESCRIPCIÓN	PRECIO UNITARIO
--------	------------	-------------	-----------------

BLOQUES MONOPOLARES DE DISTRIBUCIÓN SERIE QBLOK 690 V VAC/DC (IEC60947) 600 VAC/DC (UL)							
			Voltaje nominal	# Huecos y diámetro mm2	Dimensiones mm		
CAB0203	QBLOK1P160A6	Bloque de distribución monopolar, 160 Amp	690V	1 de 70 mm (2/0 AWG) 2 de 25 mm (4 AWG) 3 de 16 mm (6 AWG)	51/70,5/41,6		\$ 229.400
CAB0204	QBLOK1P250A10	Bloque de distribución monopolar, 250 Amp	690V	1 de 120 mm (250 MCM) 2 de 35 mm (2/0 AWG) 3 de 25 mm (4 AWG) 4 de 16 mm (6 AWG)	68/90/51		\$ 358.500
CAB0205	QBLOK1P400A10	Bloque de distribución monopolar, 400 Amp	690V	1 de 185 mm (350 MCM) 2 de 35 mm (2 AWG) 3 de 25 mm (4 AWG) 4 de 16 mm (6 AWG)	68/90/51		\$ 411.000

## BLOQUES BIPOLARES Y TETRAPOLARES DE DISTRIBUCIÓN SERIE QBLOK

			Voltaje Max.	# Huecos y diámetro mm2	Dimensiones mm		
CAB0124	QBLOK2100	Bloque bipolar, 100 Amp. 1000 V AC/DC	1.000V	2 de 7,5 mm 5 de 5,4 mm 2 de 9 mm	52/49/72		\$ 81.100
CAB0125	QBLOK2125	Bloque bipolar, 125 Amp. 1000 V AC/DC	1.000V	2 de 7,5 mm 7 de 5,4 mm 2 de 9 mm	52/49/109		\$ 126.000
CAB0135	QBLOK4126	Bloque Tetrapolar, 125 Amp. 500 V AC/DC	1.000V	2 de 7,5 mm 11 de 5,4 mm 1 de 11 mm	52/97/108		\$ 166.700
CAB0108	QBLOK4161N	Bloque Tetrapolar, 160 Amp. 500 V AC/DC	1.000V	4 de 8,5 mm 9 de 6,5 mm	54/99/181		\$ 228.600

## BARRAS DE DISTRIBUCIÓN PARA NEUTRO Y TIERRA. MONTAJE EN RIEL OMEGA

		Descripción	Color	Corriente	# Huecos		
CAB0206	QBLOK.12/BLUE	Barra para neutro	Azul	63A	12		\$ 58.400
CAB0207	QBLOK.12/TE	Barra para tierra	Verde	63A	12		\$ 58.400

## BLOQUES MONOPOLARES DE DISTRIBUCIÓN SERIE QBLOK 1000 V VAC/DC (IEC60947) 600 VAC/DC (UL)

			voltaje Nominal	# Huecos y diámetro mm2	Dimensiones mm		
CAB0278	QBLOK1P080A07E	Bloque de distribución monopolar 80 AMP	1000 VAC/DC (IEC)	"1 x 16 mm <sup>2</sup> 2 x 16 mm <sup>2</sup> 4 x 6 mm <sup>2</sup> "	47,5/65/27,2		\$100.000
CAB0279	QBLOK1P125A08E	Bloque de distribución monopolar 125AMP	1000 VAC/DC (IEC)	"1 x 35 mm <sup>2</sup> 1 x 16 mm <sup>2</sup> 6 x 16 mm <sup>2</sup> "	47,5/76/29		\$164.800
CAB0280	QBLOK1P160A08E	Bloque de distribución monopolar 160AMP	1000 VAC/DC (IEC)	"1 x 70 mm <sup>2</sup> 1 x 16 mm <sup>2</sup> 6 x 16 mm <sup>2</sup> "	47,5/76/29		\$192.700
CAB0281	QBLOK1P250A12E	Bloque de distribución monopolar 250AMP	1000 VAC/DC (IEC)	"1 x 120 mm <sup>2</sup> 2 x 35 mm <sup>2</sup> 5 x 16 mm <sup>2</sup> 4 x 10 mm <sup>2</sup> "	51/96/47		\$231.000
CAB0282	QBLOK1P400A12E	Bloque de distribución monopolar 400AMP	1000 VAC/DC (IEC)	"1 x 185 mm <sup>2</sup> 2 x 35 mm <sup>2</sup> 5 x 16 mm <sup>2</sup> 4 x 10 mm <sup>2</sup> "	51/96/47		\$286.900
CAB0283	QBLOK1P500A12E	Bloque de distribución monopolar 500AMP	1000 VAC/DC (IEC)	"8x24x1 - 2x20x1 mm (barra) 2 x 35 mm <sup>2</sup> 5 x 16 mm <sup>2</sup> 4 x 10 mm <sup>2</sup> "	51/96/47		\$313.300

CÓDIGO	REFERENCIA	DESCRIPCIÓN			PRECIO UNITARIO
--------	------------	-------------	--	--	-----------------

### INTERFAZ MODULAR CON RELÉ Y LED. MONTAJE EN RIEL 16mm ANCHO

		Tipo	Corriente Nominal	Bobina	
CAB0093	CM2A024	DPDT	8A/250Vac	24VAC	\$ 129.400
CAB0095	CM2A230	DPDT	8A/250Vac	230VAC	\$ 156.700
CAB0106	CM2C024	DPDT	8A/250Vac	24VDC	\$ 95.000

### INTERFAZ MODULAR CON RELÉ Y LED. MONTAJE EN RIEL 6,2mm ANCHO

CAB0096	CWRE7-0842	SPDT	6A/250Vac/30Vdc	24VAC/DC	\$ 79.500
CAB0097	CWRE7-0846	SPDT	6A/250Vac/30Vdc	115VAC/DC	\$ 127.700
CAB0098	CWRE7-0847	SPDT	6A/250Vac/30Vdc	230VAC/DC	\$ 123.100

### ACCESORIOS

CAB0195	CWBK7-0813	Puente de 20 polos azul para relé serie CWRE7			\$ 30.500
---------	------------	---	--	--	-----------



CM2A...



CWRE7-0842.



## Energía

Borneras de conexión para montaje en riel OMEGA 14-2 / 14-3  
y DIN

**salzer**

INGRESA A

[www.laumayer.com](http://www.laumayer.com)

PARA CONOCER DETALLES

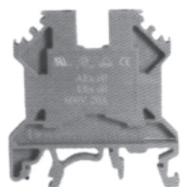

SCRW...

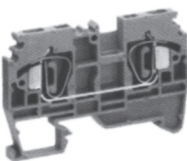

CAGE...

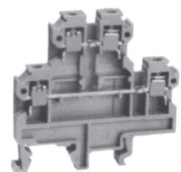

DBL 4U

CÓDIGO	REFERENCIA	DESCRIPCIÓN	PRECIO UNITARIO
--------	------------	-------------	-----------------

**BORNERAS UNIPOLARES (GRIS)**

		Amperios (A)		
BCG0001	SCRW2.5U	Conductor 22 al 14 AWG	20	\$ 3.200
BCG0002	SCRW4U	Conductor 22 al 10 AWG	35	\$ 3.300
BCG0003	SCRW6U	Conductor 22 al 8 AWG	50	\$ 4.200
BCG0004	SCRW10U	Conductor 16 al 6 AWG	65	\$ 6.000
BCG0005	SCRW16U	Conductor 14 al 6 AWG	70	\$ 8.700
BCG0006	SCRW25U	Conductor 14 al 2 AWG	115	\$ 11.700
BCG0007	SCRW35U	Conductor 18 a 1/0 AWG	145	\$ 19.000
BCG0008	SCRW50U	Conductor 2/0 al 6 AWG (Incluye Tapa)	150	\$ 51.500
BCG0009	SCRW95U	Conductor 4/0 al 2 AWG (Incluye Tapa)	230	\$ 105.400

**ACCESORIOS PARA BORNERAS UNIPOLARES**

BCG0022	EPS-CRW2.5U/4U	Tapa para bornera SCRW2.5U Y SCRW4U		\$ 1.900
BCG0023	EPSCRW6U/10U	Tapa para bornera SCRW6U Y SCRW10U		\$ 1.900
BCG0025	EPSCRW25U	Tapa para bornera SCRW25U		\$ 2.500
BCG0026	EPSCRW35U	Tapa para bornera SCRW35U		\$ 3.200
BCG0033	PASL05/10	Puente de interconexión múltiple 10 borneras SCRW2.5U		\$ 10.400
BCG0034	PASL06/10	Puente de interconexión múltiple 10 borneras SCRW4U		\$ 10.400
BCG0035	PASL08/10	Puente de interconexión múltiple 10 borneras SCRW6U		\$ 21.000
BCG0036	PASL10/10	Puente de interconexión múltiple 10 borneras SCRW10U		\$ 27.500

**BORNERAS PARA NEUTRO (AZUL)**

		Amperios (A)		
BCG0016	SCRW2.5UBL	Conductor 22 al 14 AWG	20	\$ 3.700
BCG0017	SCRW4UBL	Conductor 22 al 10 AWG	35	\$ 4.200
BCG0018	SCRW6UBL	Conductor 22 al 8 AWG	50	\$ 4.800
BCG0019	SCRW10UBL	Conductor 16 al 6 AWG	65	\$ 5.100

**BORNERAS PARA TIERRA (AMARILLA-VERDE)**

		Amperios (A)		
BCG0013	G4	Conductor 22 al 12 AWG	25	\$ 12.300
BCG0014	G10	Conductor 16 al 8 AWG	65	\$ 22.400
BCG0015	G35	Conductor 8 al 3 AWG	145	\$ 47.700

**BORNERA PORTAFUSIBLE - FUSIBLE 5x20**

		Amperios (A)		
BCG0020	F4U	Conductor 22 al 10 AWG	6,3	\$ 25.500
BCG0030	EPF4U	Tapa para bornera F4U		\$ 3.200

**BORNERA CORTOCIRCUITABLE (GRIS)**

		Amperios (A)		
BCG0021	DISCT6U	Conductor 16 al 8 AWG	41	\$ 24.400
BCG0031	EPDISCT6U	Tapa para bornera DISCT6U		\$ 5.400



# BORNERAS DE CONEXIÓN PARA MONTAJE EN RIEL OMEGA Y DIN

salzer

14

SECCIÓN

CÓDIGO	REFERENCIA	DESCRIPCIÓN	PRECIO UNITARIO
<b>BORNERA SPRING CLAMP (GRIS)</b>			
		<b>Amperios (A)</b>	
BCG0011	CAGE2.5	Conductor 22 al 14 AWG	\$ 3.800
BCG0012	CAGE4	Conductor 22 al 12 AWG	\$ 4.600
BCG0028	EPCAGE2.5	Tapa para bornera CAGE 2.5	\$ 1.600
BCG0029	EPCAGE4	Tapa para bornera CAGE 4	\$ 2.400
<b>BORNERA DOBLE PISO (GRIS)</b>			
		<b>Amperios (A)</b>	
BCG0010	DBL4U	Conductor 22 al 10 AWG	\$ 12.900
BCG0027	EPDBL4U	Tapa para bornera DBL4U	\$ 4.200
BCG0037	PASL6/10	Puente interconexión. Interconecta 10 borneras DBL4U	\$ 12.600
<b>BORNERA PARA TRANSFORMADOR DE CORRIENTE (GRIS)</b>			
		<b>Amperios (A)</b>	
BCG0241	DISCT6US	Conductor 16 al 8 AWG	\$ 28.300
<b>ACCESORIOS GENERALES</b>			
BCG0032	ES2N	Freno para riel DIN 32/35/35-15 y OMEGA	\$ 6.500

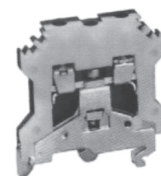

G4

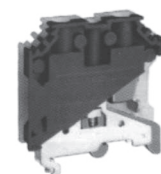

G10

salzer

---



## Energía

Programadores horarios, horómetros, temporizadores y contadores de pulso	15-2
Temporizadores electrónicos	15-3



INGRESA A  
**[www.laumayer.com](http://www.laumayer.com)**  
PARA CONOCER DETALLES



# PROGRAMADORES HORARIOS, HORÓMETROS, TEMPORIZADORES Y CONTADORES DE PULSO

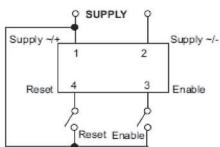

**TERMINAL DESCRIPTION**

- Pin 1: Supply (~ / +)
- 2: Supply (~ / -)
- 3: Enable
- 4: Reset



LA25F1

CÓDIGO	REFERENCIA	DESCRIPCIÓN	PRECIO UNITARIO
--------	------------	-------------	-----------------

**RELE MONITOR DE VOLTAJE**

TCG0052	MD71BH	Rele de monitoreo de voltaje monofásico/trifásico 240 va, 5a	\$ 241.400
---------	--------	--	------------

**HOROMETRO CONTADOR DIGITAL**

TCG0051	Z2221N0G2FT00	Horómetro Z2221N0G2FT00 contador 7 dígitos 85-265 v ac/dc	\$ 283.800
---------	---------------	---	------------

**HORÓMETROS ANÁLOGOS**

		Tipo	Tensión	Marco mm	
TCG0047	LA25F1	Independiente de frecuencia, IP66, 6 dígitos (1 decimal)	90-264 VAC	48 x 48	\$ 179.800

**HORÓMETROS DIGITALES**

TCG0003	ZJ1FBB	IP54, 6 dígitos (1 decimal)	12-48 VAC/DC	24 x 48	\$ 244.700
TCG0039	Z71FBB	IP54, 6 dígitos (1 decimal)	85-265 VAC	24 x 48	\$ 259.800



MD71BH

Relé monitor de voltaje  
240 VAC (1 y 3 fases,  
4 hilos)  
Pérdida de fase  
Caída de voltaje  
Elevación de voltaje  
Salida de relé 1 C/O  
Cumple UL94-V0



Z2221N0G2FT00

Contador-horómetro digital  
Pantalla 7 dígitos LCD  
Medida 22mmX44,8mm  
Contador asendente-desen-  
dente



67DDT9

Programador horario  
110-240 voltios  
16 programas  
16 amp, 1000W  
Tiempo mínimo de  
ajuste: 1 seg.  
Ideal para sirenas en  
colegios o fábricas



J648B1

**CONTADORES DIGITALES DE PULSOS. DISPLAY 6 DÍGITOS. RANGO 999.999**

TCG0048	Z72FBB	Frecuencia de conteo 10 Hz, IP54, 24x48, 85-265 VAC	BAJO CONSULTA
---------	--------	---	---------------

**PROGRAMADORES HORARIOS ANÁLOGOS O DIGITALES**

TCG0006	J648B1	Análogo, 240 VAC, programador diario, tiempo mínimo a programar 15 min, salida tipo relé, montaje en riel DIN	BAJO CONSULTA
TCG0007	J638B1	Análogo, 110 VAC, programador diario, tiempo mínimo a programar 15 min, salida tipo relé, montaje en riel DIN	BAJO CONSULTA
TCG0008	67DDT0	Programador horario digital, 110-240V, 25 programas, 5 modos de operación, salida tipo relé, montaje riel DIN, 16A, 1000W, Tiempor mínimo de ajuste 1 minuto.	\$ 295.500
TCG0050	67DDT9	Programador horario digital, 110-240V, 16 programas, 5 modos de operación, salida tipo relé, montaje riel DIN, 16A, 1000W, Tiempor mínimo de ajuste 1 segundo.	\$ 284.800



67DDT0

# TEMPORIZADORES ELECTRÓNICOS



CÓDIGO	REFERENCIA	DESCRIPCIÓN	PRECIO UNITARIO
--------	------------	-------------	-----------------

## TEMPORIZADORES ELECTRÓNICOS ANALÓGICOS (DIAL) Y ELECTRÓNICOS

TCG0011	2AADT5	Temporizador asimétrico, 0.1 s a 10 h, 24-240 VAC/DC, dos salidas tipo relé, montaje en riel DIN	\$ 291.500
** TCG0012	2A8DT6	Temporizador multifunción, 16 modos, inicio por señal o por alimentación, 0.1 s a 120 días, dos salidas tipo relé, montaje en riel DIN	\$ 159.600



2A8DT6



VODDTS

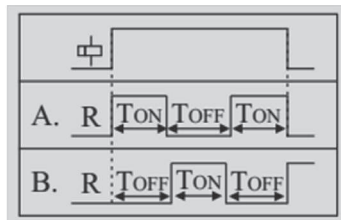

2AADT5

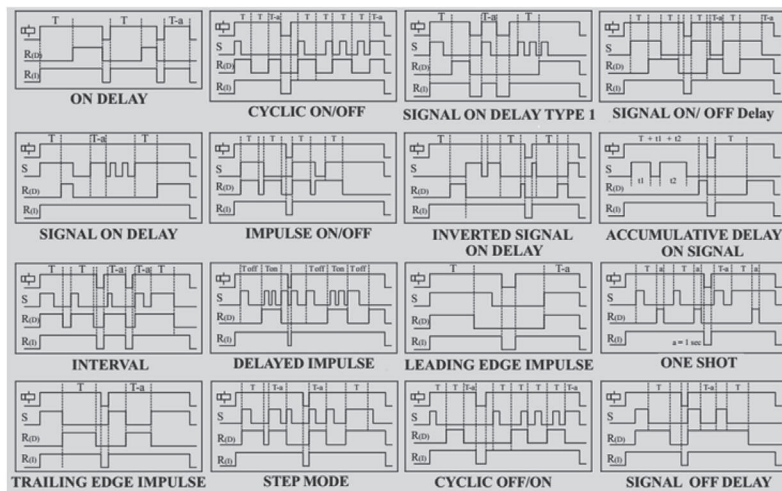

2A8DT6

## TEMPORIZADOR ELECTRÓNICO

TCG0014	VODDTS	Temporizador digital ELIRO, 8 funciones, 0.1 s a 999 h, 24-240 VCA/CD, salida tipo relé	\$ 208.200
---------	--------	---	------------

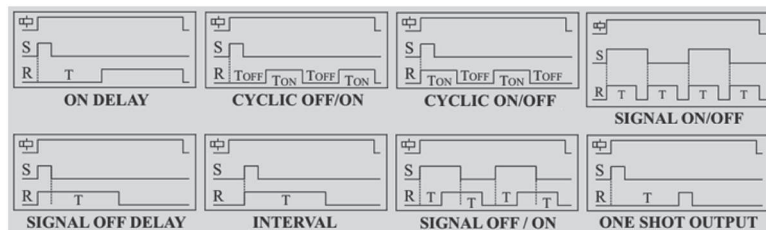

VODDTS

\* Producto bajo pedido

\*\* Producto última vez en lista de precios o hasta agotar inventarios

NU Producto Nuevo







## Energía

Sistemas de distribución de corriente para barras planas	16-2 / 16-4
Sistema compacto crossboard para 125 A	16-5
Características técnicas	16-6

**wöhner**  
ALLES MIT SPANNUNG

INGRESA A

[www.laumayer.com](http://www.laumayer.com)

PARA CONOCER DETALLES

Los precios están sujetos a cambios sin previo aviso, no incluyen IVA.  
Las fotografías de esta sección son de uso informativo.

## SISTEMAS DE DISTRIBUCIÓN DE CORRIENTE PARA BARRAS PLANAS

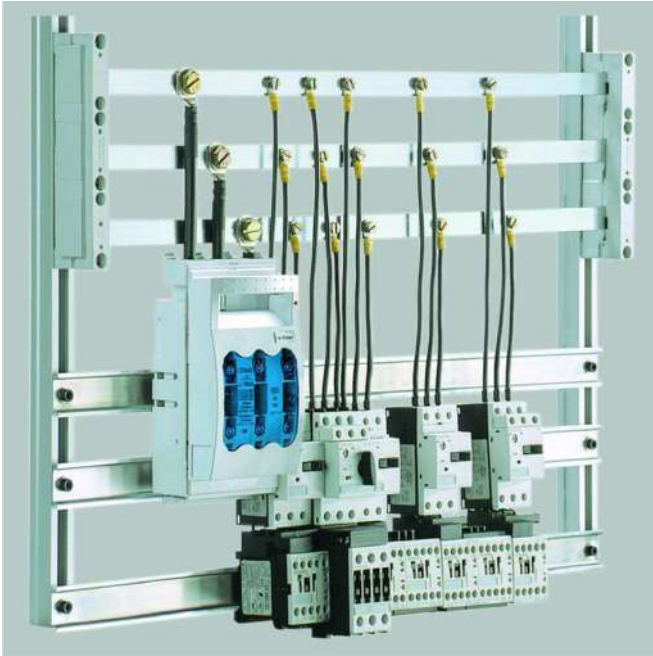

INSTALACIÓN TRADICIONAL

Formas tradicionales que encontramos día a día en diferentes ensambles para tableros de BT, donde invertimos grandes recursos en mano de obra, cableado, dobleces de barraje rígido, entre otras. Hoy en día podemos encontrar herramientas o accesorios que nos permiten brindar mejores tiempos de entrega, mayor seguridad y optimizar recursos físicos y económicos. Pensando en esto, Laumayer ofrece accesorios de la marca Wöhner de procedencia alemana con el nombre de SISTEMAS DE DISTRIBUCIÓN DE CORRIENTE PARA BARRAS PLANAS, SISTEMA CLÁSICO 60-100-185 mm.

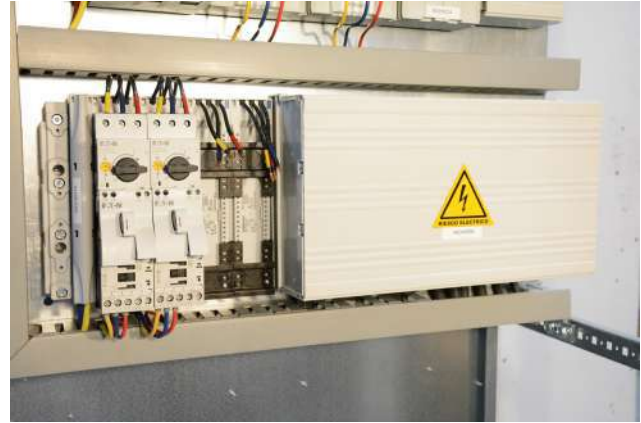

SOLUCIÓN WÖHNER

### Ventajas del sistema:

El sistema de barras de 60 mm-System Classic ofrece grandes ventajas en comparación con la forma tradicional de realizar ensambles, ahorro de espacio y material, traducidos en disminución de costos; agilidad y seguridad en sus instalaciones; fácil montaje, con un ahorro de espacio en el tablero de hasta un tercio; rapidez en el montaje por su sistema de fijación rápida a barras, de hasta dos tercios de la mano de obra; permite una rápida ampliación en los tableros eléctricos minimizando los paros en la producción, no se requiere agujerear o perforar las barras.



Los sistemas de distribución en barras Wöhner y sus componentes, son el resultado de una capacidad proyectiva y productiva procedente de años de experiencia.



Componentes que cumplen requisitos para la elaboración de un diseño según la norma IEC/EN 61439-1

# SISTEMAS DE DISTRIBUCIÓN DE CORRIENTE PARA BARRAS PLANAS SISTEMA CLÁSICO 60 mm- 630 A

**wöhner**  
ALLES MIT SPANNUNG

CÓDIGO	REFERENCIA	DESCRIPCIÓN	PRECIO UNITARIO
--------	------------	-------------	-----------------

## SOPORTES PARA BARRAS PLANAS

WOH0001	01495	Soporte 3P para barras planas de 12, 15, 20, 25, 30 x 5 / 10	\$ 76.000
WOH0002	01356	Soporte 2P neutro y tierra, para barras planas de 12, 15, 20, 25, 30 x 5 / 10	\$ 63.400
WOH0003	01601	Soporte 1P neutro o tierra, para barras planas de 12, 20, 30 x 5 / 10	\$ 32.700
WOH0004	01573	Protecciones laterales para soporte 01495	\$ 24.900
WOH0005	01120	Soporte tipo borne para barras de neutro y/o tierra, fijación por tornillo	\$ 10.000



01495 - SOPORTE 3P



01601 - SOPORTE 1P



01356 - SOPORTE 2P

## ACCESORIOS PARA CUBRIR BARRAS

WOH0006	01244	Tapa para barras individuales de 12 - 30 x 5, longitud 1 m	\$ 108.900
WOH0007	01245	Tapa para barras individuales de 12 - 30 x 10, longitud 1 m	\$ 109.700
WOH0008	01025	Perfil de cierre 3P, longitud 0.7m, utilizable con soporte 01026 ó 01320	\$ 173.200
WOH0009	01026	Soportes para perfil de cierre 01025, profundidad 32 mm	\$ 37.400
WOH0010	01320	Soportes para perfil de cierre 01025, profundidad 107 mm	\$ 55.000
WOH0011	01136	Soportes para cubierta del sistema 3P	\$ 125.300
WOH0012	01554	Placa de cierre frontal para cubierta del sistema, 1.1 m, utilizable con soporte 01136	\$ 268.100
WOH0013	01555	Placas de cierre arriba/abajo para cubierta del sistema, 1.1 m, utilizable con soporte 01136	\$ 173.400
WOH0014	01417	Placas de cierre arriba/abajo ranurado para cubierta del sistema, 1.1 m, utilizable con soporte 01136	\$ 225.300



01025 - PERFIL DE CIERRE



01240 - PLACA CON BORNES DE CONEXIÓN

## MÓDULOS PARA CONEXIÓN DE EQUIPOS ELÉCTRICOS Y DERIVACIONES

WOH0015	01563	Módulo de conexión para 12x5 - 30x10 mm, 3P, con protección contra contacto accidental, conexión 1.5 - 16 mm <sup>2</sup> , 80 A	\$ 132.200
WOH0016	01240	Placa con bornes de conexión, para barras 12x5 - 30x10, 3P, con cubierta, 300 A, 6-50 mm <sup>2</sup> , pletina flexible 6 x 9 x 0.8	\$ 199.700
WOH0017	01243	Placa con bornes de conexión, para barras 12x5 - 30x10, 3P, con cubierta, 440 A, 35-120mm <sup>2</sup> , pletina flexible 6/10 x 15.5 x 0.8	\$ 283.200
WOH0018	01754	Placa con bornes de conexión, para barras 20x5 - 30x10, 3P, con cubierta, 560 A, 95-185mm <sup>2</sup>	\$ 648.600
WOH0019	01753	Placa con bornes de conexión, para barras 20x5 - 30x10, 3P, con cubierta, 800 A, pletina flexible hasta 32 x 20	\$ 597.600
WOH0020	32431	EasyConnector 25 A, adaptadores, precableados con cables AWG 12-4 mm <sup>2</sup> , 2 guías, 45 mm de ancho x 200 mm de largo	\$ 174.300
WOH0021	32442	EasyConnector 32 A, adaptadores, precableados con cables AWG 10-6 mm <sup>2</sup> , 2 guías, 54 mm de ancho x 200 mm de largo	\$ 197.500
WOH0022	32455	EasyConnector 63 A, adaptadores, precableados con cables AWG 8-10 mm <sup>2</sup> , 2 guías, 54 mm de ancho x 200 mm de largo	\$ 234.000
WOH0024	32214	Adaptador universal 3P, 200 A, conexión al sistema desde arriba	\$ 471.700
WOH0025	32168	Adaptador universal 3P, 250 A, conexión al sistema desde arriba	\$ 473.500
WOH0055	32467	EasyConnector 80 A, adaptadores, precableados con cables AWG 16 mm <sup>2</sup> , 2 guías, 54 mm de ancho x 200 mm de largo.	\$ 248.200
WOH0056	32215	Adaptador universal 3P, 200 A, conexión al sistema desde abajo	\$ 499.500
WOH0060	32004	Adaptador universal 3P, 630 A, conexión al sistema desde arriba	\$ 1.186.800
WOH0061	32982	Placa metálica ajustable para adaptador Universal 3P, 630 A.	\$ 378.500

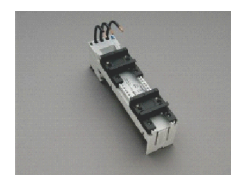

32431 - EASYCONNECTOR



32214 - ADAPTADOR UNIVERSAL

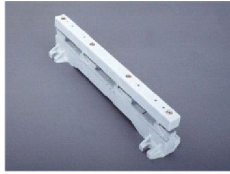

**SISTEMAS DE DISTRIBUCIÓN DE CORRIENTE PARA BARRAS PLANAS SISTEMAS 100 mm - 1250 A Y 185 mm - 2500 A**

01479 - SOPORTE 3P



01284 - BORNE DE CONEXIÓN



01997 - PLACA DE CONEXIÓN BARRAS FLEXIBLES



01285 - BORNE DE CONEXIÓN

CÓDIGO	REFERENCIA	DESCRIPCIÓN	PRECIO UNITARIO
--------	------------	-------------	-----------------

**SISTEMA 100 mm, 1250 A**

WOH0026	01479	Soporte 3P para barras planas de 30, 40, 50, 60 x 10	\$ 181.400
WOH0027	01254	Protecciones laterales para soporte 01479	\$ 40.600
WOH0028	01251	Tapa para barras individuales de 30 - 60 x 10, longitud 1 m	\$ 148.600

**SISTEMA 185 mm, 2500 A**

WOH0063	01430	Soporte 3P para barras planas de 30 ... 120 X 10	\$ 315.200
---------	-------	--	------------

**BORNES DE CONEXIÓN, PARA HACER DERIVACIONES DE BARRAS SIN PERFORACIONES NI TORNILLOS**

		Tipo	Barras (mm)	Cable (mm <sup>2</sup> )	Corriente (A) 75°C THW, THWN, XHHW	
WOH0031	01284	Universal	5	1.5 - 16 (16 - 6AWG)	15-65	\$ 5.900
WOH0032	01285	Universal	5	4 - 35 (12 - 2AWG)	25-115	\$ 9.500
WOH0033	01287	Universal	5	16 - 70 (6 - 2/0 AWG)	65-175	\$ 12.500
WOH0034	01068	Universal	5	16 - 120 (6AWG - 250MCM)	65-250	\$ 31.200
WOH0035	01289	Universal	10	1.5 - 16 (16 - 6AWG)	15-65	\$ 6.600
WOH0036	01290	Universal	10	4 - 35 (12 - 2AWG)	25-115	\$ 9.200
WOH0037	01292	Universal	10	16 - 70 (6 - 2/0 AWG)	65-175	\$ 17.200
WOH0038	01203	Universal	10	16 - 120 (6AWG - 250MCM)	65-250	\$ 30.100
WOH0039	01319	Pinza, enganche rápido	20x5 ... 30 x 10	3 x 20 x 1... 10 x 24 x 1	750	\$ 114.000
WOH0040	01318	Pinza, enganche rápido	20x5 ... 30x10	95 .. 185	500	\$ 114.000
WOH0041	01760	Pinza, enganche rápido	20x5 ... 30x10	120 ... 300	600	\$ 159.200
WOH0044	01201	Unión barras rígidas y cable	20 x 5 / 10	120 ... 240	400	\$ 82.700
WOH0045	01202	Unión barras rígidas y cable	25 x 5	150 ... 300	400	\$ 121.000
WOH0047	01094	General	30 x 10	95 ... 300	630	\$ 547.900
WOH0048	01092	General	30 x 10 Flexibles	-	1250	\$ 547.900
WOH0052	01997	Placa unión barra rígida y flexible	20 mm rígidas hasta 30 mm flexibles	-	-	\$ 72.100
WOH0053	01587	Placa unión barra rígida y flexible	35 mm rígidas hasta 30 mm flexibles	-	-	\$ 102.000
WOH0054	01616	Placa unión barra rígida y flexible	40 mm rígidas hasta 35 mm flexibles	-	-	\$ 154.200
WOH0059	01617	Placa unión barra rígida y flexible	50 mm rígidas hasta 63 mm flexibles	-	-	\$ 340.800

\* Producto bajo pedido

\*\* Producto última vez en lista de precios o hasta agotar inventarios

NU Producto Nuevo

# SISTEMA COMPACTO CROSSBOARD PARA 125 A

**wöhner**  
ALLES MIT SPANNUNG

CÓDIGO	REFERENCIA	DESCRIPCIÓN	PRECIO UNITARIO
<b>PLACAS DE CONEXIÓN</b>			
WOH0066	11225	Placa 225 mm fijación de accesorios	\$ 388.700
WOH0067	11405	Placa 405 mm fijación de accesorios	\$ 629.500
<b>MÓDULO PARA ALIMENTACION DE PLACAS Y ADAPTADORES PARA EQUIPOS</b>			
WOH0068	01592	Modulo de conexión, con proteccion contra contacto accidental 80 AMP	\$ 127.500
* WOH0069	32668	Adapatador 16 A, precableados con cable 2,5 mm <sup>2</sup> , 1 guía 45 mm de ancho y 160 mm de largo	\$ 128.200
WOH0070	32676	Adapatador 25 A, precableados con cable 4 mm <sup>2</sup> , 1 guía 45 mm de ancho y 160 mm de largo	\$ 114.600
WOH0071	32684	Adapatador 32 A, precableados con cable 6 mm <sup>2</sup> , 1 guía 45mm de ancho y 160 mm de largo	\$ 121.500
WOH0072	32692	Adapatador 45 A, precableados con cable 10 mm <sup>2</sup> , 1 guía 45 mm de ancho y 160 mm de largo	\$ 140.700
WOH0076	32933	Extensión adaptadores para arranque directo	\$ 29.400
WOH0077	32934	Extensión adaptadores para arranque inverso	\$ 96.300
WOH0073	32947	Guia o Riel para Adaptador 45 MM Ancho	\$ 11.000



11405 - PLACA 405 mm



01592 - MÓDULO DE CONEXIÓN



32668 - ADAPTADOR 16 A



\* Producto bajo pedido

\*\* Producto última vez en lista de precios o hasta agotar inventarios

NU Producto Nuevo



Diagrama de resistencia a la corriente de cortocircuito según IEC/EN 60439-1 (Resp. IEC/EN 61439-1/2) para sistemas de distribución en barras de 60, 100 y 185 mm

**(•) Valores de las pruebas de homologación**

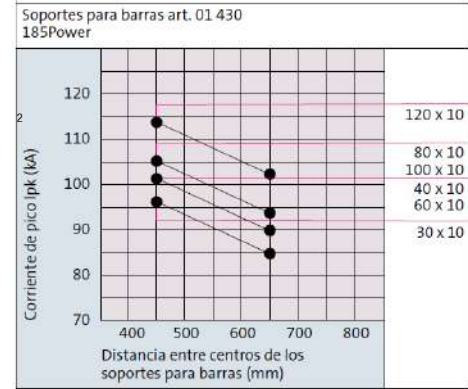
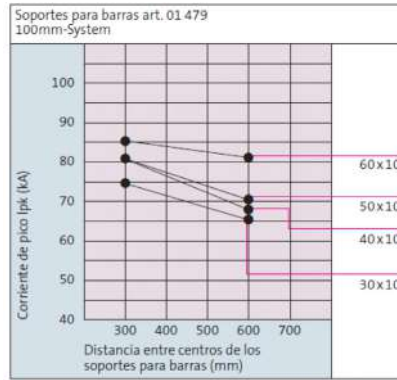
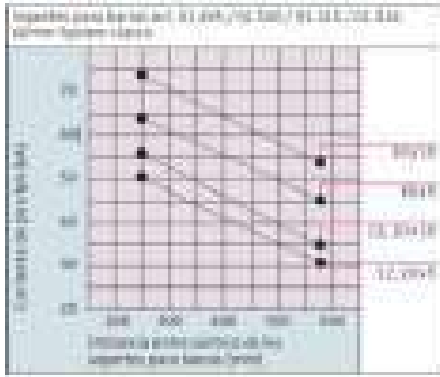

A continuación se indican las equivalencias entre las secciones de conductores en mm<sup>2</sup> y AWG/MCM Wöhner<sup>i</sup>

A continuación se indican las corrientes nominales de barras planas en condiciones óptimas a una temperatura ambiente de 35°C. Wöhner<sup>i</sup>

**Corriente de las barras según norma DIN 43671**

Dimensiones	Secciones	Corrientes nominales Temp. de las barras	
		65°C	85°C
12 x 5	60 mm <sup>2</sup>	200 A	250 A
15 x 5	75 mm <sup>2</sup>	250 A	320 A
20 x 5	100 mm <sup>2</sup>	320 A	400 A
25 x 5	125 mm <sup>2</sup>	400 A	500 A
30 x 5	150 mm <sup>2</sup>	450 A	550 A
12 x 10	120 mm <sup>2</sup>	360 A	450 A
20 x 10	200 mm <sup>2</sup>	520 A	630 A
30 x 10	300 mm <sup>2</sup>	630 A	800 A
40 x 10	400 mm <sup>2</sup>	850 A	1000 A
50 x 10	500 mm <sup>2</sup>	1000 A	1200 A
60 x 10	600 mm <sup>2</sup>	1250 A	1500 A
80 x 10	800 mm <sup>2</sup>	1500 A	1800 A
100 x 10	1000 mm <sup>2</sup>	1800 A	2100 A
120 x 10	1200 mm <sup>2</sup>	2100 A	2500 A

**Equivalencia AWG y mm<sup>2</sup>**

0.75 mm <sup>2</sup>	18 AWG	(0.82 mm <sup>2</sup> )
1.5 mm <sup>2</sup>	16 AWG	(1.3 mm <sup>2</sup> )
2.5 mm <sup>2</sup>	14 AWG	(2.1 mm <sup>2</sup> )
4 mm <sup>2</sup>	12 AWG	(3.3 mm <sup>2</sup> )
6 mm <sup>2</sup>	10 AWG	(5.3 mm <sup>2</sup> )
10 mm <sup>2</sup>	8 AWG	(8.4 mm <sup>2</sup> )
16 mm <sup>2</sup>	6 AWG	(13.3 mm <sup>2</sup> )
25 mm <sup>2</sup>	4 AWG	(21.2 mm <sup>2</sup> )
35 mm <sup>2</sup>	2 AWG	(33.6 mm <sup>2</sup> )
50 mm <sup>2</sup>	0 AWG	(53.5 mm <sup>2</sup> )
70 mm <sup>2</sup>	2/0 AWG	(67.4 mm <sup>2</sup> )
95 mm <sup>2</sup>	3/0 AWG	(85.0 mm <sup>2</sup> )
120 mm <sup>2</sup>	250 MCM	(127 mm <sup>2</sup> )
150 mm <sup>2</sup>	300 MCM	(152 mm <sup>2</sup> )
185 mm <sup>2</sup>	350 MCM	(177 mm <sup>2</sup> )
240 mm <sup>2</sup>	500 MCM	(253 mm <sup>2</sup> )
300 mm <sup>2</sup>	600 MCM	(304 mm <sup>2</sup> )

<sup>i</sup> Wöhner: tabla tomada del Catálogo General 2014, capítulo 8 datos técnicos pág... 7

## Energía

Certificaciones y normas técnicas	17-2
Cajas o gabinetes serie CE Cold Rolled - acero inoxidable 304	17-3
Aires acondicionados para tableros	17-4
Ventilación para tableros	17-5 / 17-6
Tableros modulares CQE accesorios	17-7 / 17-10
Su tablero CQE en kit en 5 pasos	17-11
Perfiles verticales, techos y bases, paneles laterales y posteriores CQE	17-12
Puertas y separadores internos	17-13
Placas de montaje total y parcial, placa intermedia, zócalos, ruedas CQE	17-14
Zócalos para tableros	17-15 / 14-16
Perfiles y base para transformadores CQE	17-17
Bastidores, paneles ciegos, perfiles en L y C	17-18
Perfiles laterales para puertas, juntas de estanqueidad, módulos de cables y paneles de separación	17-19
Sistema modular interno	17-20 / 17-21
Sistema modular externo	17-22 / 17-23
Accesorios CQE	17-24



INGRESA A

[www.laumayer.com](http://www.laumayer.com)

PARA CONOCER DETALLES

## NUESTROS PRODUCTOS CUMPLEN CON CERTIFICACIONES Y ESTÁNDARES INTERNACIONALES:

CERTIFICACIÓN	LÍNEA
Conformidad a la directiva Europea CEI EN 50298	CQE CE
Certificación UL CEI EN 50298 Canada y Estados Unidos	CQE CE
Certificación Grado de Protección IP CEI EN 60529	CQE CE
Certificación Antisísmica CEI EN 60529	CQE CE
Certificación Cortocircuito 80 kA EN 61439-1-2	CQE
Compatibilidad Electromagnética	CQE
Certificado RETIE	CQE CE

### Pruebas y Certificaciones de Pintura

El proceso y materiales empleados para la pintura de las partes de nuestros productos están certificados bajo los mas exigentes estándares

TIPO DE PRUEBA	CARACTERÍSTICAS	UNIDAD DE MEDIDA	NORMA DE REFERENCIA	RESULTADOS
Adherencia (capa film )	GT 0	---	ISO 2409	100%
Resistencia al impacto (Bell)	≥ 2,5	Nm	ECCA T5	Ningún desprendimiento
Embutición (Ericksen)	≥ 5	mm	ISO 1520	Ningún desprendimiento
Plegado a 5 mm	5	mm	ISO 1519	Ningún desprendimiento
Niebla salina	200	ore	ASTMB 117-94	1 mm de penetración sin muestra de corrosión

Todas las muestras han superado las pruebas del test de la norma UNI 5687/73 y ASTM B-117-73.



# CAJAS O GABINETES SERIE CE COLD ROLLED - ACERO INOXIDABLE 304

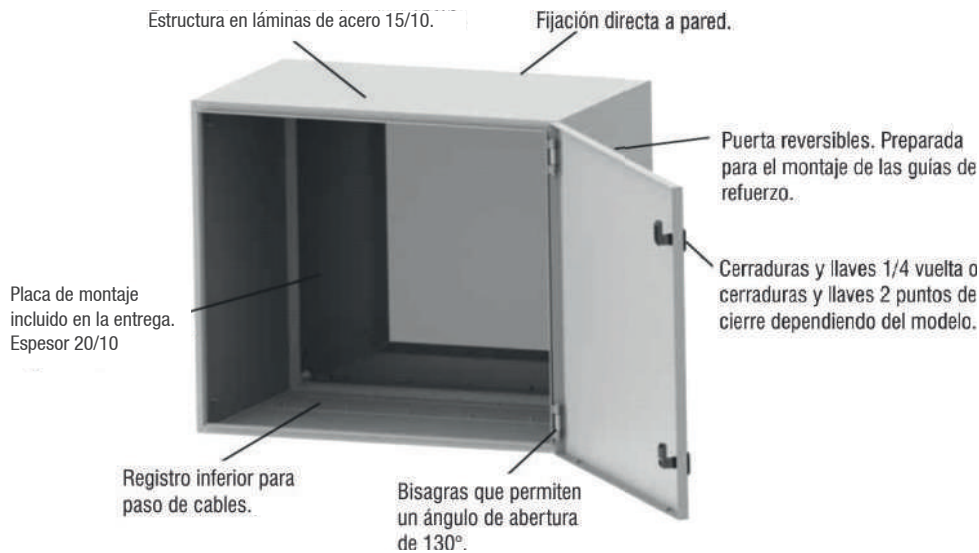

CÓDIGO	REFERENCIA	DESCRIPCIÓN	PRECIO UNITARIO
--------	------------	-------------	-----------------

### GABINETE SERIE "CE" EN ACERO COLD ROLLED Y PLACA DE MONTAJE. RAL 7035 IP66

		Alto H (mm)	Ancho A (mm)	Profundo P (mm)	
DKC0457	R5CE1483	1400	800	300	\$ 4.068.700
DKC0285	R5CE1283	1200	800	300	\$ 3.052.300
DKC0286	R5CE1083	1000	800	300	\$ 2.689.200
DKC0287	R5CE0863	800	600	300	\$ 1.518.700
DKC0288	R5CE0759	700	500	250	\$ 1.501.800
DKC0289	R5CE0649	600	400	250	\$ 959.300
DKC0290	R5CE0542	500	400	200	\$ 792.600
DKC0291	R5CE0432	400	300	200	\$ 600.600

### ACCESORIOS

DKC0313	RPCE240	Llave plástica	\$ 47.500
---------	---------	----------------	-----------

### GABINETE EN ACERO INOXIDABLE 304 SERIE "CE" IP66

		Altura (H) mm	Ancho (A) mm	Profundo (P) mm	
DKC0344	RICEB12831	1200	800	300	\$ 8.567.800
DKC0345	RICEB10831	1000	800	300	\$ 7.425.600
DKC0346	RICEB08631	800	600	300	\$ 5.192.500
DKC0347	RICEB06491	600	400	250	\$ 3.508.600
DKC0348	RICEB05421	500	400	200	\$ 2.960.000
DKC0349	RICEB0431	400	300	200	\$ 2.260.600

### ACCESORIOS PARA GABINETES EN ACERO INOXIDABLE 304

DKC0350	RIA502	Kit 4 piezas para fijación en muro. Acero inox en 1,4404 (aisi 316l)	\$ 172.500
---------	--------	--	------------

## AIRES ACONDICIONADOS PARA TABLEROS

CÓDIGO	REFERENCIA	DESCRIPCIÓN	PRECIO UNITARIO
--------	------------	-------------	-----------------

### AIRES ACONDICIONADOS PARA TABLEROS CON EVAPORADOR INTERNO, INSTALACION EN PARED, POTENCIA UTIL DE REFRIGERACION SEGÚN DIN 3168/EN815. RAL 7035

		Tensión VAC	Potencia W	Altura (H) mm	Ancho (A) mm	Profundo (P) mm	
DKC0451	R5KL-MLAU05021LT	230	500	630	310	222	\$ 10.778.200
DKC0452	R5KL-MLAU10021LT	230	1000	950	400	237	\$ 12.286.900
DKC0453	R5KL-MLAU15021LT	230	1500	950	400	237	\$ 15.321.500
DKC0454	R5KL-MLAU20021LT	230	2000	950	400	237	\$ 18.209.600
DKC0455	R5KL-MLAU30043LT	400 / 460	3000	1100	500	345	\$ 21.193.100
DKC0456	R5KL-MLAU40043LT	400 / 460	4000	1100	500	345	\$ 27.042.600

### FILTROS DE ALUMINIO PARA AIRE ACONDICIONADOS

DKC0328	RAKLMFA1	Filtro de aluminio para aire 500 W	\$ 766.200
DKC0329	RAKLMFA3	Filtro de aluminio para aire 1000 - 1500 - 2000 W	\$ 1.024.000
DKC0330	RAKLMFA4	Filtro de aluminio para aire 3000 - 4000 W	\$ 1.091.500

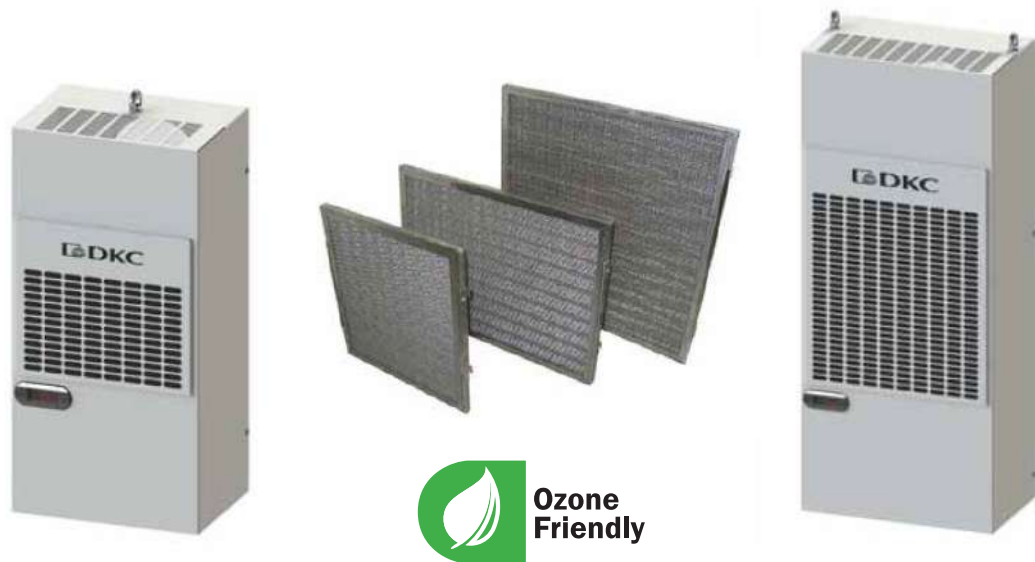

Los aires acondicionados para Tableros DKC representan una solución ideal para todas las aplicaciones donde es necesario enfriar y mantener la temperatura al interior del tablero menor a la temperatura del medio ambiente.

Este sistema resulta ser una solución óptima cuando se requiere evitar que los componentes instalados al interior del tablero se vean afectados por altas temperaturas, manteniendo un alto grado de protección contra los agentes de agua, polvo y químicos; para este caso se recomienda utilizar filtro de aluminio.

Los aires acondicionados están disponibles en montaje de pared y techo, en rango de potencias de 500 a 4000 W (según DIN 3168 / EN815).

Pregunte por la aplicación para calcular la potencia requerida por el aire acondicionado y el flujo de aire de los ventiladores.

# VENTILACIÓN PARA TABLEROS

CÓDIGO	REFERENCIA	DESCRIPCIÓN	PRECIO UNITARIO
--------	------------	-------------	-----------------

### VENTILADORES CON FILTRO. IP54. RAL 7035.MATERIAL PC/ABS RESISTENTE A LOS RAYOS UV

		Tensión Vn (V)	Flujo de Aire m <sup>3</sup> /h	Dimensión mm x mm	
DKC0418	R5GV111	115	12-15	110 x 110	\$ 342.600
DKC0419	R5GV121	230	12-15	110 x 110	\$ 342.600
DKC0421	R5GV211	115	45-50	150 x 150	\$ 347.900
DKC0422	R5GV221	230	45-50	150 x 150	\$ 347.900
DKC0424	R5GV311	115	100-110	204 x 204	\$ 402.300
DKC0425	R5GV321	230	100-110	204 x 204	\$ 402.300
DKC0438	R5GV411H	115	230-270	250 x 250	\$ 650.700
DKC0439	R5GV421H	230	230-270	250 x 250	\$ 650.700
DKC0430	R5GV511	115	520-580	325 x 325	\$ 1.182.400
DKC0431	R5GV521	230	520-580	325 x 325	\$ 1.182.400
DKC0449	R5GVG20230P	230	670-730	325 x 325	\$ 2.484.100
DKC0450	R5GUG2021S	230	940-1020	325 x 325	\$ 2.553.100

### REJILLAS CON FILTRO. IP54. RAL 7035 MATERIAL PC/ABS RESISTENTE A LOS RAYOS UV

DKC0413	R5G1	Rejilla con filtro 110x110mm	\$ 66.200
DKC0414	R5G2	Rejilla con filtro 150x150mm	\$ 71.800
DKC0415	R5G3	Rejilla con filtro 204x204mm	\$ 113.000
DKC0416	R5G4	Rejilla con filtro 250x250mm	\$ 127.100
DKC0417	R5G5	Rejilla con filtro 325x325mm	\$ 232.000



## VENTILACIÓN PARA TABLEROS



Instalación rápida



Nuevas clips de fijación



Junta de estanqueidad garantiza la estanqueidad a largo plazo



Seguridad



Apertura corredera



Resistencia UV



Mayor resistencia al agua

Los ventiladores con filtro y los filtros DKC representan la mejor solución en términos de ahorro de tiempo durante el montaje que el mercado puede ofrecer.

Los nuevos clips de fijación permiten el montaje sin tornillos y sin necesidad de abrir la tapa del filtro.

Una ventaja adicional es la rápida sustitución del filtro (sin herramientas), por medio de las guías de apertura, minimizando los costos de mantenimiento.



Instalado en Aeropuerto de Fiumicino NET 6000 (Roma)

## Tablero CQE



Las líneas de tableros CQE y CE han sido construidos utilizando los más modernos sistemas productivos. Todas las fases de elaboración han sido realizadas con máquinas automáticas de control numérico CNC, garantizando como resultado la máxima precisión y fiabilidad del producto.

### CQE

- Construcción soportada en perfiles verticales.
- Permite mantener los lados descubiertos para facilitar el ingreso de cables o el acople con otros tableros.
- Capacidad para crear estructuras expandibles modulares.

### Pintura en Polvo

Con el fin de lograr una excelente protección contra la humedad y agentes atmosféricos, todos los componentes de acero inoxidable o que no han sufrido un tratamiento superficial galvanizado o zincado, son sometidos a un proceso de pintura en polvo.

En este proceso se emplea pintura termoendurecible con base de resina epoxi sólida, logrando una capa de pintura de 50 a 70 micras de espesor, un acabado texturizado y unas óptimas propiedades.

En la sección de certificaciones se muestran las pruebas a las que se somete la pintura y las certificaciones que cumple el producto.

### Hermeticidad

La hermeticidad esta garantizada mediante la junta perimetral de poliuretano inyectadas sobre el interior de la puerta.

### Bases y Techos CQE



- Fabricado en acero de 1.5 mm.
- Pintado RAL 7011 texturizado.
- Fondo con una entrada de cable ajustable.

### Perfiles Verticales CQE



- Fabricado en acero galvanizado.
- Pintado RAL 7035 texturizado.
- 1.5 mm.

### Paneles Laterales CQE



- Fabricado en acero 1.5 mm.
- Pintado RAL 7035 texturizado.
- 8 puntos de fijación.

### Puerta Metálica Sencilla



- Fabricado en acero 2 mm.
- Pintado RAL 7035 texturizado.

### Panel Posterior



- Fabricado en acero 1.5 mm.
- Pintado RAL 7035 texturizado.
- 8 puntos de fijación.

### Puerta Transparente



- Fabricado en acero 2 mm.
- Pintado RAL 7035 texturizado.
- Plegado antivandalico.
- 4 bisagras.
- Cristal de seguridad 4 mm.
- Cerradura doble barra 3 mm.

### Puerta Metálica Interna



- Fabricado en acero 2 mm.
- Pintado RAL 7035 texturizado.
- Grado de protección IP20 según EN 60529.
- Incluye kit completo montantes verticales, traviesas horizontales y accesorios de fijación

### Placa de Montaje



- Fabricado en acero galvanizado 2.5 mm.
- La distancia máxima entre puerta y placa es igual a la profundidad P - 82 mm.

### Zócalo



- Fabricado en acero 2 mm.
- Pintado RAL 7011 texturizado.
- Tapa frontal posterior y laterales para facilitar acceso de cables.
- Incluye tornillería de fijación.

## Puerta Metálica Lateral



- Fabricado en acero 2 mm.
- Pintado RAL 7035 texturizado.
- Refuerzo interno tubo zincado.
- 4 bisagras.

## Separador Interno Tableros Adyacentes



- Fabricado en acero 1.5 mm
- Grado de protección IP30 según EN 60529.
- Incluye accesorios de montaje

## Módulo de Cables

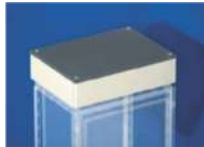

- Fabricado en acero 1.5 mm.
- Pintado RAL 7035 texturizado.
- Instalación en techo.
- Accesible en todas su partes mediante paneles.
- Grado de protección IP55 según EN 60529.
- Incluye accesorios de instalación y montaje

## Perfiles Laterales, Verticales, Frontales

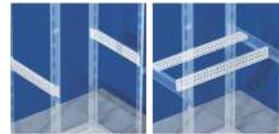

- Fabricado en acero zincado 1.5 mm.
- Provistos de 1 y 5 filas de perforados.
- Su instalación abarca la totalidad de la profundidad.
- Posee anclajes de bloqueo y fijación rápida a la estructura.

## Bastidor Pivotante



- Fabricado en acero 1.5 mm.
- Pintado RAL 7035 texturizado.
- 2 cerraduras de 1/4 de vuelta, barra 3mm.
- Apertura máxima del bastidor

## Accesorios



- Portadocumentos.
- Bisagras.
- Cancamos.
- Klit de elevación.
- Kit de unión de tableros.
- Pies de elevación.
- Pintura acrílica.
- Ruedas.

## TABLEROS Y ACCESORIOS CQE

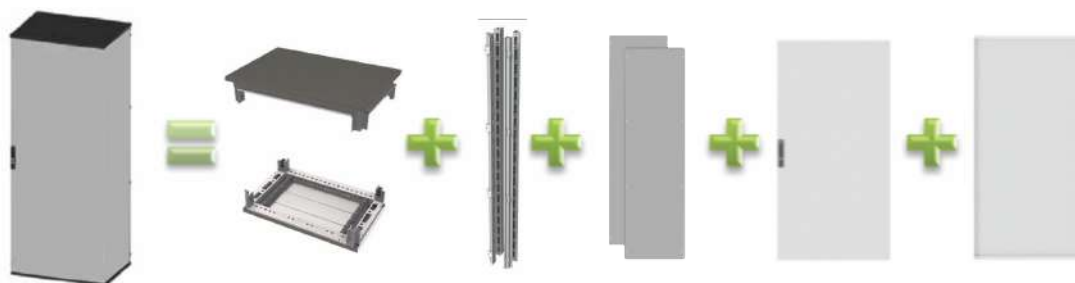

CÓDIGO	DESCRIPCIÓN			TECHO /BASE	PERFILES VERTICALES	PANELES LATERALES	PUERTA METÁLICA SENCILLA	PANEL POSTERIOR	PRECIO UNITARIO
	Alto H (mm)	Ancho L (mm)	Profundo P (mm)						
DKC0219	2000	400	400	DKC0002	DKC0257	DKC0017	DKC0035	DKC0020	\$ 5.637.100
DKC0220	2000	400	600	DKC0003	DKC0257	DKC0018	DKC0035	DKC0020	\$ 6.499.400
DKC0221	2000	400	800	DKC0004	DKC0257	DKC0019	DKC0035	DKC0020	\$ 7.176.500
DKC0222	2000	600	400	DKC0005	DKC0257	DKC0017	DKC0036	DKC0021	\$ 5.905.300
DKC0223	2000	600	600	DKC0006	DKC0257	DKC0018	DKC0036	DKC0021	\$ 6.666.200
DKC0224	2000	600	800	DKC0007	DKC0257	DKC0019	DKC0036	DKC0021	\$ 7.525.200
DKC0225	2000	800	400	DKC0008	DKC0257	DKC0017	DKC0037	DKC0022	\$ 6.273.700
DKC0226	2000	800	600	DKC0009	DKC0257	DKC0018	DKC0037	DKC0022	\$ 6.928.300
DKC0227	2000	800	800	DKC0010	DKC0257	DKC0019	DKC0037	DKC0022	\$ 7.893.600
DKC0228	2000	1000	400	DKC0011	DKC0257	DKC0017	DKC0038	DKC0023	\$ 6.757.300
DKC0229	2000	1000	600	DKC0012	DKC0257	DKC0018	DKC0038	DKC0023	\$ 7.534.400
DKC0230	2000	1000	800	DKC0013	DKC0257	DKC0019	DKC0038	DKC0023	\$ 8.425.900
DKC0231	2000	1200	400	DKC0014	DKC0257	DKC0017	DKC0039	DKC0024	\$ 8.488.200
DKC0232	2000	1200	600	DKC0015	DKC0257	DKC0018	DKC0039	DKC0024	\$ 9.257.000
DKC0233	2000	1200	800	DKC0016	DKC0257	DKC0019	DKC0039	DKC0024	\$ 10.099.900
DKC0274	1600	600	400	DKC0005	DKC0258	DKC0259	DKC0267	DKC0262	\$ 5.224.900
DKC0275	1600	600	600	DKC0006	DKC0258	DKC0260	DKC0267	DKC0262	\$ 6.002.300
DKC0276	1600	800	400	DKC0008	DKC0258	DKC0259	DKC0268	DKC0263	\$ 5.650.800
DKC0277	1600	800	600	DKC0009	DKC0258	DKC0260	DKC0268	DKC0263	\$ 6.321.900
DKC0278	1600	1000	400	DKC0011	DKC0258	DKC0259	DKC0269	DKC0264	\$ 6.175.200
DKC0279	1600	1000	600	DKC0012	DKC0258	DKC0260	DKC0269	DKC0264	\$ 6.968.800
DKC0280	1600	1200	400	DKC0014	DKC0258	DKC0259	DKC0270	DKC0265	\$ 7.659.700
DKC0281	1600	1200	600	DKC0015	DKC0258	DKC0260	DKC0270	DKC0265	\$ 8.445.000

Cada código incluye las siguientes partes:

- Techo/Base.
- Perfiles verticales.
- Paneles laterales.
- Puerta metálica sencilla.
- Panel posterior.
- Para ensamblar el tablero completo.

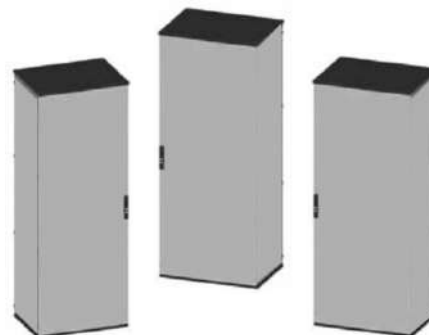



# SU TABLERO CQE EN KIT EN 5 PASOS

Los tableros CQE, gracias a su construcción soportada en perfiles montantes, permite mantener los lados descubiertos para facilitar el ingreso de cables o el acople con otros tableros, creando estructuras modulares expandibles que se ajustan a las necesidades actuales y futuras de sus instalaciones.

Adicional a su capacidad para crear estructuras expandibles modulares, los tableros CQE permiten la segregación interna vertical y horizontal para adaptarse a aplicaciones, integrando además bastidores para facilitar el montaje.



Seleccionar partes del tablero básico para una Altura (H), Ancho (A) y Profundidad (P).  
Esto incluye: techo y base (pag 14-13), perfiles verticales (pág 14-13), puerta (pág 14-14).



Si requiere tapas laterales: seleccionela en la página (14-13). Las tapas laterales vienen en juegos de dos piezas.  
Seleccione las tapas laterales para la Altura (H) y Profundidad (P) del armario seleccionado en 



Si requiere placa de montaje: seleccionela en la página (14-15).  
Seleccione la placa para la Altura (H) y Ancho (A) del armario seleccionado en 



Si requiere zócalo: seleccionelo en la página (14-15).  
Seleccione zócalo para Ancho (A) y Profundidad (P) del armario seleccionado en 

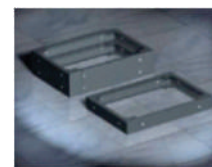

Es posible incluir otros accesorios, de acuerdo a sus necesidades estos pueden depender o no de las dimensiones del armario para su selección:

Algunos dependen de las dimensiones del armario: puertas laterales, puertas serigrafiadas, puertas dobles, placas de montaje parciales, perfiles laterales horizontales, bastidor pivotante, módulos para cables y paneles modulares internos.

Otros accesorios compatibles con todos los armarios: portadocumentos, bisagras, cancamos, kits de unión de armarios, kit de elevación de armarios, soportes regulables, escuadras de fijación, espaciadores y ruedas.

CÓDIGO	REFERENCIA	DESCRIPCIÓN	PRECIO UNITARIO
--------	------------	-------------	-----------------

### PERFILES VERTICALES PARA TABLERO RAL 7035 CQE - UNIDAD DE EMPAQUE (4 PIEZAS)

		Alto H (mm)	Ancho A (mm)	Profundo P (mm)	
DKC0257	R5KMN20	2000	-	-	\$ 900.100
DKC0258	R5KMN16	1600	-	-	\$ 711.700



Techo y base,  
R1KTB...

### TECHO Y BASE PARA TABLERO RAL 7011 CQE - UNIDAD DE EMPAQUE (2 PIEZAS)

		Alto H (mm)	Ancho A (mm)	Profundo P (mm)	
DKC0002	R1KTB44	-	400	400	\$ 1.957.700
DKC0003	R1KTB46	-	400	600	\$ 2.525.400
DKC0004	R1KTB48	-	400	800	\$ 2.809.800
DKC0005	R1KTB64	-	600	400	\$ 1.946.800
DKC0006	R1KTB66	-	600	600	\$ 2.413.100
DKC0007	R1KTB68	-	600	800	\$ 2.879.400
DKC0008	R1KTB84	-	800	400	\$ 2.200.400
DKC0009	R1KTB86	-	800	600	\$ 2.560.400
DKC0010	R1KTB88	-	800	800	\$ 3.133.000
DKC0011	R1KTB104	-	1000	400	\$ 2.470.400
DKC0012	R1KTB106	-	1000	600	\$ 2.952.900
DKC0013	R1KTB108	-	1000	800	\$ 3.451.700
DKC0014	R1KTB124	-	1200	400	\$ 2.879.400
DKC0015	R1KTB126	-	1200	600	\$ 3.353.600
DKC0016	R1KTB128	-	1200	800	\$ 3.803.800



Paneles laterales,  
R5LE..

### PANELES LATERALES PARA TABLERO RAL 7035 CQE - UNIDAD DE EMPAQUE (2 PIEZAS)

		Alto H (mm)	Ancho A (mm)	Profundo P (mm)	
DKC0017	R5LE2042	2000	-	400	\$ 1.161.600
DKC0018	R5LE2062	2000	-	600	\$ 1.456.200
DKC0019	R5LE2082	2000	-	800	\$ 1.848.900
DKC0259	R5LE1642	1600	-	400	\$ 981.500
DKC0260	R5LE1662	1600	-	600	\$ 1.292.600



Panel posterior,  
R5CRE...

### PANELES POSTERIORES PARA TABLERO RAL 7035 CQE - UNIDAD DE EMPAQUE (1 PIEZA)

		Alto H (mm)	Ancho A (mm)	Profundo P (mm)	
DKC0020	R5CRE2040	2000	400	-	\$ 583.000
DKC0021	R5CRE2060	2000	600	-	\$ 673.400
DKC0022	R5CRE2080	2000	800	-	\$ 739.000
DKC0023	R5CRE20100	2000	1000	-	\$ 845.700
DKC0024	R5CRE20120	2000	1200	-	\$ 1.223.400
DKC0262	R5CRE1660	1600	600	-	\$ 517.300
DKC0263	R5CRE1680	1600	800	-	\$ 599.400
DKC0264	R5CRE16100	1600	1000	-	\$ 739.000
DKC0265	R5CRE16120	1600	1200	-	\$ 993.600

# PUERTAS Y SEPARADORES INTERNOS

CÓDIGO	REFERENCIA	DESCRIPCIÓN	PRECIO UNITARIO
--------	------------	-------------	-----------------

## PUERTA METÁLICA SENCILLA RAL7035 CQE - UNIDAD DE EMPAQUE (1 PIEZA)

		Alto H (mm)	Ancho A (mm)	Profundo P (mm)	
DKC0035	R5CPE2040	2000	400	-	\$ 1.034.700
DKC0036	R5CPE2060	2000	600	-	\$ 1.223.400
DKC0037	R5CPE2080	2000	800	-	\$ 1.272.600
DKC0038	R5CPE20100	2000	1000	-	\$ 1.379.500
DKC0039	R5CPE20120	2000	1200 (Doble)	-	\$ 2.323.700
DKC0267	R5CPE1660	1600	600	-	\$ 1.067.600
DKC0268	R5CPE1680	1600	800	-	\$ 1.157.800
DKC0269	R5CPE16100	1600	1000	-	\$ 1.272.600
DKC0270	R5CPE16120	1600	1200 (Doble)	-	\$ 2.093.500



Puerta transparente de seguridad, R5CPE...

## PUERTA METÁLICA DOBLE RAL7035 CQE - UNIDAD DE EMPAQUE (1 PIEZA)

		Alto H (mm)	Ancho A (mm)	Profundo P (mm)	
DKC0040	R5CPE2081	2000	800	-	\$ 2.511.100
DKC0041	R5CPE20101	2000	1000	-	\$ 3.395.100
DKC0440	R5CPE16101	1600	1000	-	\$ 2.418.800



Separador interno de tableros adyacentes, RZDVE...

## PUERTA METÁLICA TRANSPARENTE CON VIDRIO DE SEGURIDAD RAL7035 CQE - UNIDAD DE EMPAQUE (1 PIEZA)

		Alto H (mm)	Ancho A (mm)	Profundo P (mm)	
DKC0042	R5CPT2060	2000	600	-	\$ 3.738.500
DKC0043	R5CPT2080	2000	800	-	\$ 4.146.200
DKC0044	R5CPT20100	2000	1000	-	\$ 4.397.500

## PUERTA TRANSPARENTE SERIGRAFIADA RAL7035 CQE - UNIDAD DE EMPAQUE (1 PIEZA)

		Alto H (mm)	Ancho A (mm)	Profundo P (mm)	
DKC0045	R5CPTED2060	2000	600	-	\$ 2.934.300
DKC0046	R5CPTED2080	2000	800	-	\$ 4.282.200



Puerta metálica lateral, R5PIE...

## PUERTA METÁLICA LATERAL RAL7035 CQE - UNIDAD DE EMPAQUE (1 PIEZA)

		Alto H (mm)	Ancho A (mm)	Profundo P (mm)	
DKC0047	R5CPL2060	2000	600	-	\$ 2.557.900
DKC0048	R5CPL2080	2000	800	-	\$ 2.560.700



Puerta metálica lateral, R5CPL...

## PUERTA METÁLICA INTERNA, IP 20, RAL7035 CQE - UNIDAD DE EMPAQUE (1 PIEZA)

		Alto H (mm)	Ancho A (mm)	Profundo P (mm)	
DKC0049	R5PIE2060	2000	600	-	\$ 1.701.700
DKC0050	R5PIE2080	2000	800	-	\$ 2.309.800
DKC0051	R5PIE20100	2000	1000	-	\$ 2.633.500

## SEPARADOR INTERNO PARA TABLEROS ADYACENTES RAL7035 CQE - UNIDAD DE EMPAQUE (1 PIEZA)

		Alto H (mm)	Ancho A (mm)	Profundo P (mm)	
DKC0052	RZDVE2040	2000	-	400	\$ 577.700
DKC0053	RZDVE2060	2000	-	600	\$ 715.800
DKC0054	RZDVE2080	2000	-	800	\$ 854.000

\* Producto bajo pedido

\*\* Producto última vez en lista de precios o hasta agotar inventarios

NU Producto Nuevo

Placa de montaje,  
RZPCE...Placa de montaje,  
intermedia, RZPIE...Placa de montaje  
parcial, RZPCPE...

CÓDIGO	REFERENCIA	DESCRIPCIÓN	PRECIO UNITARIO
--------	------------	-------------	-----------------

**PLACA DE MONTAJE ESTÁNDAR, ACERO GALVANIZADO CQE - UNIDAD DE EMPAQUE (1 PIEZA)**

		Alto H (mm)	Ancho A (mm)	Profundo P (mm)	
DKC0055	RZPCE2040	2000	400	-	\$ 689.800
DKC0056	RZPCE2060	2000	600	-	\$ 870.300
DKC0057	RZPCE2080	2000	800	-	\$ 1.124.900
DKC0058	RZPCE20100	2000	1000	-	\$ 1.354.900
DKC0059	RZPCE20120	2000	1200	-	\$ 1.617.600
DKC0303	RZPCE1660	1600	600	-	\$ 689.800
DKC0304	RZPCE1680	1600	800	-	\$ 862.200
DKC0305	RZPCE16100	1600	1000	-	\$ 1.010.100
DKC0314	RZPCE16120	1600	1200	-	\$ 1.223.400

**PLACA DE MONTAJE INTERMEDIA CQE - UNIDAD DE EMPAQUE (1 PIEZA)**

		Alto H (mm)	Ancho A (mm)	Profundo P (mm)	
DKC0060	RZPIE20	2000			\$ 596.900

**PLACA DE MONTAJE PARCIAL, ACERO GALVANIZADO CQE - UNIDAD DE EMPAQUE (1 PIEZA)**

		Ancho tablero A (mm)	Ancho placa parcial (mm)	Alto Placa parcial (mm)	
DKC0061	RZPCPE66	600	486	595	\$ 498.300
DKC0062	RZPCPE86	600	486	795	\$ 643.800
DKC0063	RZPCPE106	600	486	995	\$ 813.500
DKC0064	RZPCPE126	600	486	1195	\$ 982.900
DKC0065	RZPCPE68	800	686	595	\$ 643.800
DKC0066	RZPCPE88	800	686	795	\$ 813.500
DKC0067	RZPCPE108	800	686	995	\$ 1.062.100
DKC0068	RZPCPE128	800	686	1195	\$ 1.242.800
DKC0069	RZPCPE610	1000	886	595	\$ 775.700
DKC0070	RZPCPE810	1000	886	795	\$ 1.023.100
DKC0071	RZPCPE1010	1000	886	995	\$ 1.248.100
DKC0072	RZPCPE1210	1000	886	1195	\$ 1.472.900

# ZÓCALOS PARA TABLEROS

CÓDIGO	REFERENCIA	DESCRIPCIÓN		PRECIO UNITARIO
<b>ZÓCALO CQE</b>				
		<b>Ancho A (mm)</b>	<b>Profundo P (mm)</b>	
<b>TABLERO ANCHO 400 X PROFUNDIDAD 400</b>				
DKC0432	R1ZCOR1	400	400	Esquineros Zócalo R1zcor1 H100mm Ral7011 - unidad de empaque (4 piezas) \$ 358.700
DKC0433	R1ZPRO401	400	400	Tapas Frontales/Laterales Zócalo R1zpro401 H 100mm Ral7011 - unidad de empaque (2 piezas) \$ 78.200
DKC0433	R1ZPRO401	400	400	Tapas Frontales/Laterales Zócalo R1zpro401 H 100mm Ral7011 - unidad de empaque (2 piezas) \$ 78.200
<b>TABLERO ANCHO 600 X PROFUNDIDAD 400 - ANCHO 400 X PROFUNDIDAD 600</b>				
DKC0432	R1ZCOR1	600	400	Esquineros Zócalo R1zcor1 H100mm Ral7011 - unidad de empaque (4 piezas) \$ 358.700
DKC0433	R1ZPRO401	600	400	Tapas Frontales/Laterales Zócalo R1zpro401 H 100mm Ral7011 - unidad de empaque (2 piezas) \$ 78.200
DKC0434	R1ZPRO601	600	400	Tapas Frontales/Laterales Zócalo R1zpro601 H 100mm Ral7011 - unidad de empaque (2 piezas) \$ 122.600
<b>TABLERO ANCHO 800 X PROFUNDIDAD 400 - ANCHO 400 X PROFUNDIDAD 800</b>				
DKC0432	R1ZCOR1	800	400	Esquineros Zócalo R1zcor1 H100mm Ral7011 - unidad de empaque (4 piezas) \$ 358.700
DKC0433	R1ZPRO401	800	400	Tapas Frontales/Laterales Zócalo R1zpro401 H 100mm Ral7011 - unidad de empaque (2 piezas) \$ 78.200
DKC0435	R1ZPRO801	800	400	Tapas Frontales/Laterales Zócalo R1zpro801 H 100mm Ral7011 - unidad de empaque (2 piezas) \$ 170.500
<b>TABLERO ANCHO 600 X PROFUNDIDAD 600</b>				
DKC0432	R1ZCOR1	600	600	Esquineros Zócalo R1zcor1 H100mm Ral7011 - unidad de empaque (4 piezas) \$ 358.700
DKC0434	R1ZPRO601	600	600	Tapas Frontales/Laterales Zócalo R1zpro601 H 100mm Ral7011 \$ 122.600
DKC0434	R1ZPRO601	600	600	Tapas Frontales/Laterales Zócalo R1zpro601 H 100mm Ral7011 \$ 122.600
<b>TABLERO ANCHO 800 X PROFUNDIDAD 600 - ANCHO 600 X PROFUNDIDAD 800</b>				
DKC0432	R1ZCOR1	800	600	Esquineros Zócalo R1zcor1 H100mm Ral7011 - unidad de empaque (4 piezas) \$ 358.700
DKC0434	R1ZPRO601	800	600	Tapas Frontales/Laterales Zócalo R1zpro601 H 100mm Ral7011 - unidad de empaque (2 piezas) \$ 122.600
DKC0435	R1ZPRO801	800	600	Tapas Frontales/Laterales Zócalo R1zpro801 H 100mm Ral7011 - unidad de empaque (2 piezas) \$ 170.500
<b>TABLERO ANCHO 800 X PROFUNDIDAD 800</b>				
DKC0432	R1ZCOR1	800	800	Esquineros Zócalo R1zcor1 H100mm Ral7011 - unidad de empaque (4 piezas) \$ 358.700
DKC0435	R1ZPRO801	800	800	Tapas Frontales/Laterales Zócalo R1zpro801 H 100mm Ral7011 - unidad de empaque (2 piezas) \$ 170.500
DKC0435	R1ZPRO801	800	800	Tapas Frontales/Laterales Zócalo R1zpro801 H 100mm Ral7011 - unidad de empaque (2 piezas) \$ 170.500
<b>TABLERO ANCHO 1000 X PROFUNDIDAD 400</b>				
DKC0432	R1ZCOR1	1000	400	Esquineros Zócalo R1zcor1 H100mm Ral7011 - unidad de empaque (4 piezas) \$ 358.700
DKC0433	R1ZPRO401	1000	400	Tapas Frontales/Laterales Zócalo R1zpro401 H 100mm Ral7011 \$ 78.200
DKC0436	R1ZPRO1001	1000	400	Tapas Frontales/Laterales Zócalo R1zpro1001 H 100mm Ral7011 \$ 223.800
<b>TABLERO ANCHO 1000 X PROFUNDIDAD 600</b>				
DKC0432	R1ZCOR1	1000	600	Esquineros Zócalo R1zcor1 H100mm Ral7011 - unidad de empaque (4 piezas) \$ 358.700
DKC0434	R1ZPRO601	1000	600	Tapas Frontales/Laterales Zócalo R1zpro601 H 100mm Ral7011 - unidad de empaque (2 piezas) \$ 122.600
DKC0436	R1ZPRO1001	1000	600	Tapas Frontales/Laterales Zócalo R1zpro1001 H 100mm Ral7011 - unidad de empaque (2 piezas) \$ 223.800
<b>TABLERO ANCHO 1000 X PROFUNDIDAD 800</b>				
DKC0432	R1ZCOR1	1000	800	Esquineros Zócalo R1zcor1 H100mm Ral7011 - unidad de empaque (4 piezas) \$ 358.700
DKC0435	R1ZPRO801	1000	800	Tapas Frontales/Laterales Zócalo R1zpro801 H 100mm Ral7011 - unidad de empaque (2 piezas) \$ 170.500
DKC0436	R1ZPRO1001	1000	800	Tapas Frontales/Laterales Zócalo R1zpro1001 H 100mm Ral7011 - unidad de empaque (2 piezas) \$ 223.800



Zócalo Completo



Esquineros Zócalo R1ZCOR1



Frontales/Laterales Zócalo R1ZPRO

## ZÓCALOS PARA TABLEROS



Soportes de anclaje  
a piso, RZFP...

CÓDIGO	REFERENCIA	DESCRIPCIÓN		PRECIO UNITARIO	
<b>ZÓCALO CQE</b>					
		<b>Ancho A (mm)</b>	<b>Profundo P (mm)</b>		
<b>TABLERO ANCHO 1200 X PROFUNDIDAD 400</b>					
DKC0432	R1ZCOR1	1200	400	Esquineros Zócalo R1zcor1 H100mm Ral7011 - unidad de empaque (4 piezas)	\$ 358.700
DKC0433	R1ZPRO401	1200	400	Tapas Frontales/Laterales Zócalo R1zpro401 H 100mm Ral7011 - unidad de empaque (2 piezas)	\$ 78.200
DKC0437	R1ZPRO1201	1200	400	Tapas Frontales/Laterales Zócalo R1zpro1201 H 100mm Ral7011 - unidad de empaque (2 piezas)	\$ 247.000
<b>TABLERO ANCHO 1200 X PROFUNDIDAD 600</b>					
DKC0432	R1ZCOR1	1200	600	Esquineros Zócalo R1zcor1 H100mm Ral7011 - unidad de empaque (4 piezas)	\$ 358.700
DKC0434	R1ZPRO601	1200	600	Tapas Frontales/Laterales Zócalo R1zpro601 H 100mm Ral7011 - unidad de empaque (2 piezas)	\$ 122.600
DKC0437	R1ZPRO1201	1200	600	Tapas Frontales/Laterales Zócalo R1zpro1201 H 100mm Ral7011 - unidad de empaque (2 piezas)	\$ 247.000
<b>TABLERO ANCHO 1200 X PROFUNDIDAD 800</b>					
DKC0432	R1ZCOR1	1200	800	Esquineros Zócalo R1zcor1 H100mm Ral7011 - unidad de empaque (4 piezas)	\$ 358.700
DKC0435	R1ZPRO801	1200	800	Tapas Frontales/Laterales Zócalo R1zpro801 H 100mm Ral7011 - unidad de empaque (2 piezas)	\$ 170.500
DKC0437	R1ZPRO1201	1200	800	Tapas Frontales/Laterales Zócalo R1zpro1201 H 100mm Ral7011 - unidad de empaque (2 piezas)	\$ 247.000
<b>ACCESORIOS PARA MONTAJE DE ZÓCALOS Y RUEDAS CQE - UNIDAD DE EMPAQUE (4 PIEZAS)</b>					
DKC0448	RZKFSCOR02	SOPORTES RZKFSCOR02 ANCLAJE A SUELO PARA ZOCALOS ACERO GALV		\$ 309.800	

# PERFILES: LATERALES, FRONTALES, VERTICALES, BASE PARA TRANSFORMADORES CQE



CÓDIGO	REFERENCIA	DESCRIPCIÓN	PRECIO UNITARIO
--------	------------	-------------	-----------------

## PERFILES LATERALES RANURADOS DE 5 FILAS, CQE - UNIDAD DE EMPAQUE (4 PIEZAS)

		Alto H (mm)	Ancho A (mm)	Profundo P (mm)	
DKC0087	RZPDL400	-	-	400	\$ 543.100
DKC0088	RZPDL600	-	-	600	\$ 748.900
DKC0089	RZPDL800	-	-	800	\$ 824.700



Perfiles laterales, ranurados 5 filas RZPDL...

## PERFILES LATERALES RANURADOS DE 1 FILA, CQE - UNIDAD DE EMPAQUE (4 PIEZAS)

		Alto H (mm)	Ancho A (mm)	Profundo P (mm)	
DKC0096	RZTLE400	-	-	400	\$ 282.700
DKC0097	RZTLE600	-	-	600	\$ 302.800
DKC0098	RZTLE800	-	-	800	\$ 350.300

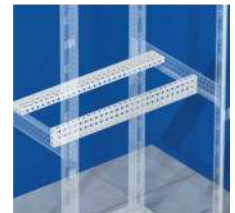

Perfiles laterales, ranurados 1 fila RZTLE...

## PERFILES FRONTALES RANURADOS DE 1 FILA, CQE - UNIDAD DE EMPAQUE (4 PIEZAS)

		Alto H (mm)	Ancho A (mm)	Profundo P (mm)	
DKC0099	RZTFE400	-	400	-	\$ 279.200
DKC0100	RZTFE600	-	600	-	\$ 323.700
DKC0101	RZTFE800	-	800	-	\$ 390.900
DKC0102	RZTFE1000	-	1000	-	\$ 405.900
DKC0103	RZTFE1200	-	1200	-	\$ 446.200

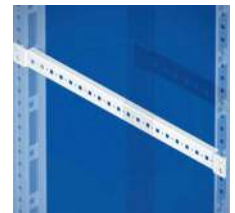

Perfiles frontales, ranurados 5 filas RZPDF...

## PERFILES FRONTALES RANURADOS DE 5 FILAS, CQE - UNIDAD DE EMPAQUE (4 PIEZAS)

		Alto H (mm)	Ancho A (mm)	Profundo P (mm)	
DKC0090	RZPDF400	-	400	-	\$ 736.500
DKC0091	RZPDF600	-	600	-	\$ 785.000
DKC0092	RZPDF800	-	800	-	\$ 915.100
DKC0093	RZPDF1000	-	1000	-	\$ 929.900
DKC0094	RZPDF1200	-	1200	-	\$ 1.086.900



Perfiles laterales, ranurados 1 fila RZPDF...

## PERFILES VERTICALES RANURADOS DE 5 FILAS, CQE - UNIDAD DE EMPAQUE (2 PIEZAS)

		Alto H (mm)	Ancho A (mm)	Profundo P (mm)	
DKC0095	RZPDV20	2000	-	-	\$ 825.800



Perfiles verticales ranurados 5 filas, RZPDV...

## BASES PARA SOSTENER TRANSFORMADORES, CQE - UNIDAD DE EMPAQUE (2 PIEZAS)

		Alto H (mm)	Ancho A (mm)	Profundo P (mm)	
DKC0104	RZTTE600	-	600	-	\$ 513.400
DKC0105	RZTTE800	-	800	-	\$ 591.800
DKC0106	RZTTE1000	-	1000	-	\$ 792.300
DKC0107	RZTTE1200	-	1200	-	\$ 966.000



Base para sostener transformadores, RZTTE...



Bastidor pivotante  
40U R5TIE20...



Bastidor pivotante  
parcial, R5TIE...



Soportes para  
bandejas, R5SCRK...

CÓDIGO	REFERENCIA	DESCRIPCIÓN	PRECIO UNITARIO
--------	------------	-------------	-----------------

### BASTIDOR PIVOTANTE RAL 7035, RACK 19", CQE - UNIDAD DE EMPAQUE (1 PIEZA)

		Alto H (mm)	Ancho A (mm)	A (mm)	B (mm)	C (mm)	No HE	
DKC0158	R5TIE2060	2000	600	1778	1858	-	40	\$ 4.422.400
DKC0159	R5TIE2080	2000	800	1778	1858	-	40	\$ 4.504.700
DKC0160	R5TIE20100	2000	1000	1778	1858	-	40	\$ 5.033.100

### BASTIDOR PIVOTANTE PARCIAL RAL 7035, RACK 19", CQE - UNIDAD DE EMPAQUE (1 PIEZA)

		Alto H (mm)	Ancho A (mm)	A (mm)	B (mm)	C (mm)	No HE	
* DKC0161	R5TIEP6	-	800	270	350	432	6	\$ 3.252.700
* DKC0162	R5TIEP9	-	800	403	483	565	9	\$ 3.411.000
* DKC0163	R5TIEP12	-	800	536,5	616,5	698,5	12	\$ 3.544.600
* DKC0164	R5TIEP16	-	800	713	793	875	16	\$ 3.703.200
* DKC0165	R5TIEP18	-	800	803	883	965	18	\$ 3.849.000

### PERFILES VERTICALES EN "L" Y EN "C", 42 UNIDADES DE RACK 19", PERFIL DE CIERRE FRONTAL, CQE - UNIDAD DE EMPAQUE (2 PIEZAS)

		Alto H (mm)	No HE Unidades de Rack	
DKC0166	R5MRCE20 (C)	2000	42	\$ 323.800
* DKC0167	R5MRE20 (L)	2000	42	\$ 292.300
DKC0351	R5SFMRO1	Reducciones de fijación perfiles RACK para tableros A800		\$ 482.300

### PANEL DE CIERRE FRONTAL RANURADO DIN RACK 19" - UNIDAD DE EMPAQUE (1 PIEZA)

* DKC0168	R5PCDF01	Panel de cierre frontal ranurado DIN R5PCDF01 24MOD Rack19" CQE	\$ 365.500
-----------	----------	---	------------

### SOPORTES PARA BANDEJAS, PARA RACK 19" CQE - UNIDAD DE EMPAQUE (2 PIEZAS)

* DKC0169	R5SCRK01	Soporte para bandejas y dispositivos R5SCRK01 Rack19" CQE	\$ 489.600
-----------	----------	---	------------

### PANEL CIEGO, RACK 19" RAL 7035, CQE - UNIDAD DE EMPAQUE (1 PIEZA)

		Alto Panel A (mm)	No HE Unidades de Rack	
* DKC0170	R5PRK1	43,6	1	\$ 292.300
* DKC0171	R5PRK2	88	2	\$ 304.700
* DKC0172	R5PRK3	132,5	3	\$ 328.900
* DKC0173	R5PRK4	177	4	\$ 341.200
* DKC0174	R5PRK5	221,5	5	\$ 365.500
* DKC0175	R5PRK6	266	6	\$ 389.900
* DKC0176	R5PRK7	310,5	7	\$ 462.900
* DKC0177	R5PRK8	355	8	\$ 523.900
* DKC0178	R5PRK9	399	9	\$ 572.500
* DKC0179	R5PRK10	443,5	10	\$ 670.000
* DKC0180	R5PRK11	488	11	\$ 767.400
* DKC0181	R5PRK12	532,5	12	\$ 840.400



# PERFILES LATERALES PARA PUERTAS, JUNTAS DE ESTANQUEIDAD, MÓDULOS DE CABLES Y PANELES DE SEPARACIÓN



CÓDIGO	REFERENCIA	DESCRIPCIÓN	PRECIO UNITARIO
--------	------------	-------------	-----------------

## TRAVIESA LATERAL PARA FIJACIÓN DE PUERTAS INTERIORES Y PERFILES CQE - UNIDAD DE EMPAQUE (4 PIEZAS)

		Alto H (mm)	Ancho A (mm)	Profundo P (mm)	
DKC0184	RZPLE400	-	-	400	\$ 334.800
DKC0185	RZPLE600	-	-	600	\$ 379.600
DKC0186	RZPLE800	-	-	800	\$ 390.900



Traviesa lateral RZPLE...

## JUNTA DE ESTANQUEIDAD PARA PASO DE CABLES, CQE - UNIDAD DE EMPAQUE (1 PIEZA)

		Alto H (mm)	Ancho A (mm)	Profundo P (mm)	
DKC0194	RZFPC400	-	400	-	\$ 229.400
DKC0195	RZFPC600	-	600	-	\$ 241.600
DKC0196	RZFPC800	-	800	-	\$ 265.700
DKC0197	RZFPC1000	-	1000	-	\$ 289.700
DKC0198	RZFPC1200	-	1200	-	\$ 312.600
DKC0199	RZFPC1600	-	1600	-	\$ 386.500



Junta de estanqueidad RZFPC...

## MÓDULO DE CABLES PARA INSTALACIÓN EN TECHO CQE - UNIDAD DE EMPAQUE (1 PIEZA)

		Alto H (mm)	Ancho A (mm)	Profundo P (mm)	
DKC0200	R5SCE66	200	600	600	\$ 2.842.200
DKC0201	R5SCE68	200	600	800	\$ 4.288.500
DKC0202	R5SCE86	200	800	600	\$ 3.211.100
DKC0203	R5SCE88	200	800	800	\$ 4.839.300
DKC0204	R5SCE106	200	1000	600	\$ 3.398.000
DKC0205	R5SCE108	200	1000	800	\$ 5.378.300
DKC0206	R5SCE126	200	1200	600	\$ 4.478.200
DKC0207	R5SCE128	200	1200	800	\$ 6.842.100

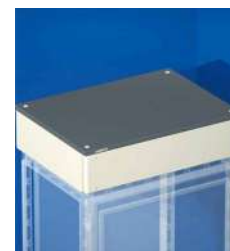

Módulos de cables de instalación en techo R5SCE...

## PANEL DE SEPARACIÓN DE TABLERO Y MÓDULO DE CABLES CQE - UNIDAD DE EMPAQUE (1 PIEZA)

		Alto H (mm)	Ancho A (mm)	Profundo P (mm)	
DKC0208	R5PDS66	-	600	600	\$ 611.800
DKC0209	R5PDS68	-	600	800	\$ 811.500
DKC0210	R5PDS86	-	800	600	\$ 635.200
DKC0211	R5PDS88	-	800	800	\$ 846.900
DKC0212	R5PDS106	-	1000	600	\$ 670.300
DKC0213	R5PDS108	-	1000	800	\$ 893.900
DKC0214	R5PDS126	-	1200	600	\$ 755.400
DKC0215	R5PDS128	-	1200	800	\$ 952.700

## PANELES LATERALES DE CIERRE DE MÓDULOS DE CABLES CQE - UNIDAD DE EMPAQUE (2 PIEZAS)

		Alto H (mm)	Ancho A (mm)	Profundo P (mm)	
DKC0216	R5LSE60	-	-	600	\$ 703.100
DKC0217	R5LSE80	-	-	800	\$ 1.148.300

\* Producto bajo pedido

\*\* Producto última vez en lista de precios o hasta agotar inventarios

NU Producto Nuevo

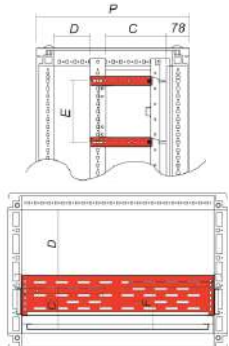
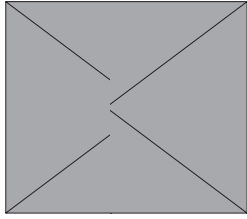

Vista superior

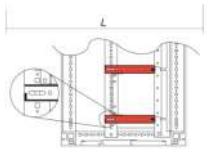

Separación parcial

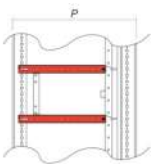

Separación total

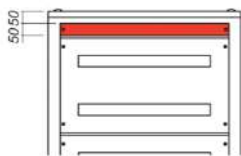
Panel ciego de  
Compensación, R5CPD...

CÓDIGO	REFERENCIA	DESCRIPCIÓN	PRECIO UNITARIO
--------	------------	-------------	-----------------

### SEPARACIÓN HORIZONTAL PARCIAL O TOTAL CQE, ACERO GALVANIZADO SENDZIMIR 1,5 mm - UNIDAD DE EMPAQUE (1 PIEZA)

DKC0126	RZDOE6145	Separación horizontal parcial o total A600, RAL7035	\$ 495.200
DKC0127	RZDOE8145	Separación horizontal parcial o total A800, RAL7035	\$ 502.300
DKC0128	RZDOE6245	Separación horizontal parcial o total A600, RAL7035	\$ 543.500
DKC0129	RZDOE8245	Separación horizontal parcial o total A800, RAL7035	\$ 579.800
DKC0130	RZDOE6345	Separación horizontal parcial o total A600, RAL7035	\$ 591.800
DKC0131	RZDOE8345	Separación horizontal parcial o total A800, RAL7035	\$ 635.900

### GUÍA DE SELECCIÓN SEPARACIÓN HORIZONTAL PARCIAL O TOTAL CQE, ACERO GALVANIZADO SENDZIMIR 1,5 mm

Profundidad Armario	C	D	F	Separación Horizontal Parcial		Separación Horizontal Total	
				Ancho 600	Ancho 800	Ancho 600	Ancho 800
400	97	118	127	-	-	RZDOE6245	RZDOE8245
400	147	68	177	RZDOE6145	RZDOE8145	-	-
600	147	268	177	RZDOE6145	RZDOE8145	-	-
600	247	168	277	RZDOE6145	RZDOE8145	-	-
800	147	468	177	RZDOE6145	RZDOE8145	-	-
800	247	368	277	RZDOE6145	RZDOE8145	-	-
800	347	268	377	RZDOE6145	RZDOE8145	-	-

Unidad de embalaje 1 pieza y tornillería de fijación

### SOPORTE HORIZONTAL PARCIAL O TOTAL CQE, ACERO GALVANIZADO SENDZIMIR 1,5 mm - UNIDAD DE EMPAQUE (2 PIEZAS)

** DKC0132	RZSOE145	Soporte horizontal parcial o total, RAL7035	\$ 179.000
** DKC0133	RZSOE245	Soporte horizontal parcial o total, RAL7035	\$ 210.100
** DKC0134	RZSOE345	Soporte horizontal parcial o total, RAL7035	\$ 241.300
** DKC0135	RZSOE445	Soporte horizontal parcial o total, RAL7035	\$ 287.900
** DKC0136	RZSOE645	Soporte horizontal parcial o total, RAL7035	\$ 365.700

### GUÍA DE SELECCIÓN HORIZONTAL PARCIAL O TOTAL CQE, ACERO GALVANIZADO SENDZIMIR 1,5 mm

Profundidad Armario	C	D	F	Soporte Horizontal	
				Parcial	Total
400	97	118	127	RZDOE095	RZDOE245
400	147	68	177	RZDOE145	RZDOE245
600	97	318	127	RZDOE095	RZDOE445
600	147	268	177	RZDOE145	RZDOE445
600	247	168	277	RZDOE245	RZDOE445
800	97	518	127	RZDOE095	RZDOE645
800	147	468	177	RZDOE145	RZDOE645
800	247	368	277	RZDOE245	RZDOE645
800	347	268	377	RZDOE345	RZDOE645

Unidad de embalaje 2 piezas y tornillería de fijación

### PANEL CIEGO DE COMPENSACIÓN RAL 7035, RACK 19" CQE - UNIDAD DE EMPAQUE (2 PIEZAS)

DKC0182	R5PCD60	Panel ciego de compensación para tablero de ancho A 600 mm, CQE, incluye 2 piezas con accesorios para montaje	\$ 211.700
DKC0183	R5PCD80	Panel ciego de compensación para tablero de ancho A 800 mm, CQE, incluye 2 piezas con accesorios para montaje	\$ 223.500

# SISTEMA MODULAR INTERNO

CÓDIGO	REFERENCIA	DESCRIPCIÓN	PRECIO UNITARIO
--------	------------	-------------	-----------------

## PLACA DE MONTAJE PARCIAL CQE, ACERO GALVANIZADO 1,5 mm - UNIDAD DE EMPAQUE (1 PIEZA)

DKC0137	RZPCE6200	Placa de montaje parcial H200, A 600 acero galvanizado	\$ 229.400
DKC0138	RZPCE6300	Placa de montaje parcial H300, A 600 acero galvanizado	\$ 256.100
DKC0139	RZPCE6400	Placa de montaje parcial H400, A 600 acero galvanizado	\$ 360.700
DKC0359	RZPCE6600	Placa de montaje parcial H600, A 600 acero galvanizado	\$ 507.200
DKC0361	RZPCE61000	Placa de montaje parcial H1000, A 600 acero galvanizado	\$ 900.700
DKC0140	RZPCE8200	Placa de montaje parcial H200, A 800 acero galvanizado	\$ 277.700
DKC0141	RZPCE8300	Placa de montaje parcial H300, A 800 acero galvanizado	\$ 332.100
DKC0142	RZPCE8400	Placa de montaje parcial H400, A 800 acero galvanizado	\$ 455.700
DKC0360	RZPCE8600	Placa de montaje parcial H600, A 800 acero galvanizado	\$ 688.200
DKC0362	RZPCE81000	Placa de montaje parcial H1000, A 800 acero galvanizado	\$ 1.234.700

## PLACA DE MONTAJE PARCIAL CQE, ACERO GALVANIZADO 1,5 mm

Código de la Placa			Diagrama de Placa
Altura Nominal E	Ancho Tablero A=600	Ancho Tablero A=800	
200	RZPCE6200	RZPCE8200	
300	RZPCE6300	RZPCE8300	
400	RZPCE6400	RZPCE8400	

## PERFILES PARA PANELES INTERNOS - UNIDAD DE EMPAQUE (2 PIEZAS)

DKC0143	R5TE20	Montantes para paneles internos, 2PCS, RAL 7035, CQE	\$ 494.000
---------	--------	--	------------

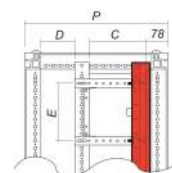

## PANEL MODULAR INTERNO - UNIDAD DE EMPAQUE (1 PIEZA)

DKC0144	R5PI520	Panel modular interno ciego A600 H200 RAL7035 CQE	\$ 294.200
DKC0145	R5PI530	Panel modular interno ciego A600 H300 RAL7035 CQE	\$ 446.900
DKC0146	R5PI540	Panel modular interno ciego A600 H400 RAL7035 CQE	\$ 458.600
DKC0357	R5PI560	Panel modular interno ciego A600 H600 RAL7035 CQE	\$ 635.200
DKC0358	R5PI5100	Panel modular interno ciego A600 H1000 RAL7035 CQE	\$ 986.700
DKC0147	R5PI521	Panel modular interno A600 H200 RAL7035 CQE 1 RAN / 24 MOD	\$ 352.900
DKC0148	R5PI541	Panel modular interno A600 H400 RAL7035 CQE 2 RAN / 24 MOD	\$ 576.300
DKC0149	R5PI720	Panel modular interno ciego A800 H200 RAL7035 CQE	\$ 364.700
DKC0150	R5PI730	Panel modular interno ciego A800 H300 RAL7035 CQE	\$ 576.300
DKC0151	R5PI740	Panel modular interno ciego A800 H400 RAL7035 CQE	\$ 611.800
DKC0316	R5PI760	Panel modular interno ciego A800 H600 RAL7035 CQE	\$ 725.400
DKC0152	R5PI721	Panel modular interno A800 H200 RAL7035 CQE 1 RAN / 24 MOD	\$ 482.300
DKC0153	R5PI741	Panel modular interno A800 H400 RAL7035 CQE 2 RAN / 24 MOD	\$ 729.300

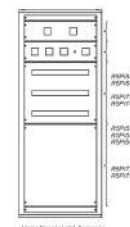

Vista Frontal del Armario

## SOPORTES VERTICALES Y CÁMARA INTERNA CON TAPA LATERAL

DKC0154	RZMVE20	Soportes verticales H2000, RAL7035, CQE (2 piezas)	\$ 468.800
DKC0155	R5PFI2040	Cámara interna con tapa lateral R5PFI2040, P400, H2000, CQE (4 piezas)	\$ 4.681.200
DKC0156	R5PFI2060	Cámara interna con tapa lateral R5PFI2060, P600, H2000, CQE (4 piezas)	\$ 4.762.800
DKC0157	R5PFI2080	Cámara interna con tapa lateral R5PFI2080, P800, H2000, CQE (4 piezas)	\$ 4.939.300

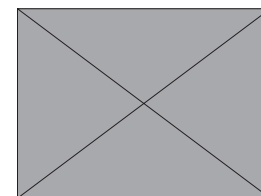

\* Producto bajo pedido

\*\* Producto última vez en lista de precios o hasta agotar inventarios

NU Producto Nuevo



CÓDIGO	REFERENCIA	DESCRIPCIÓN	PRECIO UNITARIO
--------	------------	-------------	-----------------

**SEPARACIÓN HORIZONTAL PARCIAL O TOTAL CQE, ACERO GALVANIZADO SENDZIMIR 1,5 mm - UNIDAD DE EMPAQUE (1 PIEZA)**

DKC0126	RZDOE6145	Separación horizontal parcial o total A600, RAL7035	\$ 495.200
DKC0127	RZDOE8145	Separación horizontal parcial o total A800, RAL7035	\$ 502.300
DKC0128	RZDOE6245	Separación horizontal parcial o total A600, RAL7035	\$ 543.500
DKC0129	RZDOE8245	Separación horizontal parcial o total A800, RAL7035	\$ 579.800
DKC0130	RZDOE6345	Separación horizontal parcial o total A600, RAL7035	\$ 591.800
DKC0131	RZDOE8345	Separación horizontal parcial o total A800, RAL7035	\$ 635.900

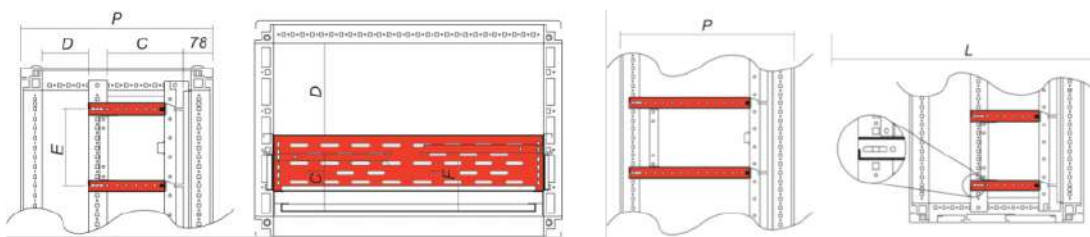

**PLACA DE MONTAJE PARCIAL CQE, ACERO GALVANIZADO 1,5 mm - UNIDAD DE EMPAQUE (1 PIEZA)**

DKC0137	RZPCE6200	Placa de montaje parcial H200, A 600 acero galvanizado	\$ 229.400
DKC0138	RZPCE6300	Placa de montaje parcial H300, A 600 acero galvanizado	\$ 256.100
DKC0139	RZPCE6400	Placa de montaje parcial H400, A 600 acero galvanizado	\$ 360.700
DKC0359	RZPCE6600	Placa de montaje parcial H600, A 600 acero galvanizado	\$ 507.200
DKC0380	RZPCE6800	Placa de montaje parcial H800, A 600 acero galvanizado	\$ 729.500
DKC0361	RZPCE61000	Placa de montaje parcial H1000, A 600 acero galvanizado	\$ 900.700
DKC0140	RZPCE8200	Placa de montaje parcial H200, A 800 acero galvanizado	\$ 277.700
DKC0141	RZPCE8300	Placa de montaje parcial H300, A 800 acero galvanizado	\$ 332.100
DKC0142	RZPCE8400	Placa de montaje parcial H400, A 800 acero galvanizado	\$ 455.700
DKC0360	RZPCE8600	Placa de montaje parcial H600, A 800 acero galvanizado	\$ 688.200
DKC0382	RZPCE8800	Placa de montaje parcial H800, A 800 acero galvanizado	\$ 895.700
DKC0362	RZPCE81000	Placa de montaje parcial H1000, A 800 acero galvanizado	\$ 1.234.700

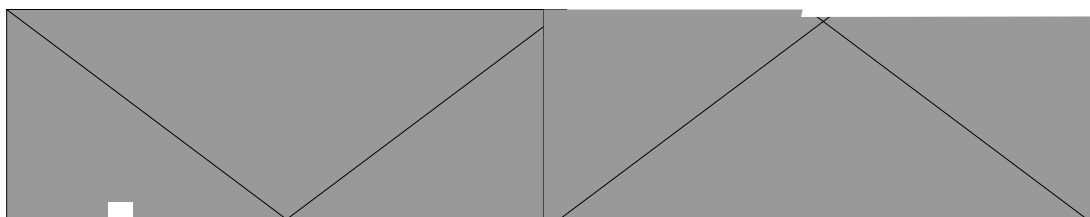

**PANEL CIEGO DE COMPENSACIÓN EXTERNO RAL 7035, CQE, 1,5 mm - UNIDAD DE EMPAQUE (2 PIEZAS)**

DKC0365	R5CPFE6100	Panel ciego de compensación externo para tablero de ancho A 600 mm	\$ 1.164.400
DKC0366	R5CPFE8100	Panel ciego de compensación externo para tablero de ancho A 800mm	\$ 1.239.000

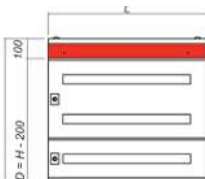

# SISTEMA MODULAR EXTERNO

CÓDIGO	REFERENCIA	DESCRIPCIÓN	PRECIO UNITARIO
--------	------------	-------------	-----------------

## PANEL CIEGO ENTRE PUERTAS PARCIALES EXTERNAS, RAL 7035, CQE 1.5 mm - UNIDAD DE EMPAQUE (1 PIEZA)

DKC0377	R5TOE60	Panel ciego entre puerta parciales externas para tablero de ancho A 600 mm	\$ 247.000
DKC0378	R5TOE80	Panel ciego entre puerta parciales externas para tablero de ancho A 800 mm	\$ 258.700

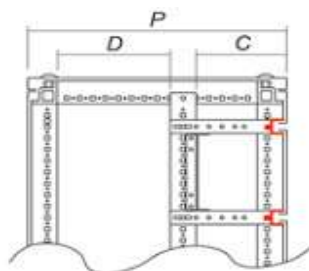

## PANEL MODULAR EXTERNO, RAL 7035, CQE, 2,0 mm - UNIDAD DE EMPAQUE (1 PIEZA)

DKC0367	R5CPME6200	Panel modular externo ciego A600 H200 RAL7035 CQE	\$ 846.900
DKC0368	R5CPME6300	Panel modular externo ciego A600 H300 RAL7035 CQE	\$ 893.800
DKC0369	R5CPME6400	Panel modular externo ciego A600 H400 RAL7035 CQE	\$ 893.800
DKC0370	R5CPME6600	Panel modular externo ciego A600 H600 RAL7035 CQE	\$ 964.500
DKC0371	R5CPME6800	Panel modular interno ciego A600 H800 RAL7035 CQE	\$ 1.093.800
DKC0372	R5CPME8200	Panel modular externo ciego A800 H200 RAL7035 CQE	\$ 893.800
DKC0373	R5CPME8300	Panel modular externo ciego A800 H300 RAL7035 CQE	\$ 1.046.700
DKC0374	R5CPME8400	Panel modular externo ciego A800 H400 RAL7035 CQE	\$ 1.046.700
DKC0375	R5CPME8600	Panel modular externo ciego A800 H600 RAL7035 CQE	\$ 1.093.800
DKC0376	R5CPME8800	Panel modular interno ciego A800 H800 RAL7035 CQE	\$ 1.211.300

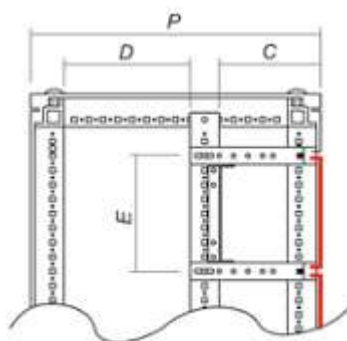

CÓDIGO	REFERENCIA	DESCRIPCIÓN	PRECIO UNITARIO
--------	------------	-------------	-----------------



Bisagras, R1CE, RZCE..

**PORTADOCUMENTOS CQE**

DKC0108	R5TE60	Portadocumentos metálico para puerta A600, RAL7035, (1 pieza)	\$ 457.500
DKC0109	R5TE80	Portadocumentos metálico para puerta A 800, RAL7035 (1 pieza)	\$ 513.400
DKC0110	R5TE100	Portadocumentos metálico para puerta A1000, RAL7035 (1 pieza)	\$ 564.600
DKC0111	RPA32	Portadocumentos plástico (1 pieza)	\$ 194.500

**BISAGRAS CQE**

**	DKC0112	R1CE248	Bisagras 180°, AL RAL7011, CQE (4 piezas)	\$ 500.900
	DKC0187	RZCE300	Bisagra para puerta sencilla (4 piezas)	\$ 157.100
	DKC0188	RZCE301	Bisagra para puerta doble (8 piezas)	\$ 212.000

**CÁNCAMOS Y KIT DE ELEVACIÓN CQE**

**	DKC0113	RZA33	Cáncamos de elevación, CQE (4 piezas)	\$ 83.500
**	DKC0115	RZTSE02	Kit ángulo de elevación para tableros unidos, CQE (2 piezas)	\$ 346.100

**KIT DE UNIÓN DE TABLEROS Y SOPORTES REGULABLES CQE**

**	DKC0116	RZKE65	Kit de unión armarios, CQE (8 piezas)	\$ 249.100
**	DKC0117	RZKSRE65	Kit de unión armarios reforzado en "L", CQE (4 piezas)	\$ 334.800
**	DKC0118	RZKRE65	Kit de unión armarios reforzado plano, CQE (4 piezas)	\$ 334.800

**KIT DE FIJACIÓN CQE**

*	DKC0218	RAKSU	Kit de accesorios de fijación y montaje, CQE (4 piezas)	\$ 297.700
---	---------	-------	---	------------

**KIT DE UNIÓN DE TABLEROS Y SOPORTES REGULABLES CQE**

	DKC0383	R5KFRE2060	Kit de unión posterior-posterior, H 200 A 600	\$ 1.350.000
	DKC0384	R5KFRE2080	Kit de unión posterior-posterior, H 200 A 800	\$ 1.478.300
	DKC0385	R5KFRE20100	Kit de unión posterior-posterior, A 200 A 1000	\$ 1.579.600
	DKC0386	R5KFRE20120	Kit de unión posterior-posterior, H 200 A1200	\$ 1.689.600

**PIES DE ELEVACIÓN Y TORNILLOS AUTOROSCANTES CQE**

	DKC0121	RAA45	Pies de elevación y nivelación, 0 mm a 50 mm, (4 piezas)	\$ 346.000
	DKC0122	RAA53	Pies de elevación y nivelación, 50 mm a 100 mm, (4 piezas)	\$ 514.100

**FONDO ÚNICO PARA ARMARIO CQE. IP-65**

		Alto H (mm)	Ancho A (mm)	Profundo P (mm)	
*	DKC0242	RZFUC44	-	400	\$ 562.800
*	DKC0243	RZFUC46	-	400	\$ 687.900
*	DKC0244	RZFUC48	-	400	\$ 763.100
	DKC0245	RZFUC64	-	600	\$ 567.500
	DKC0246	RZFUC66	-	600	\$ 700.400
	DKC0247	RZFUC68	-	600	\$ 785.000
	DKC0248	RZFUC84	-	800	\$ 591.800
	DKC0249	RZFUC86	-	800	\$ 680.900
	DKC0250	RZFUC88	-	800	\$ 785.000
	DKC0251	RZFUC104	-	1000	\$ 640.100
	DKC0252	RZFUC106	-	1000	\$ 760.900
	DKC0253	RZFUC108	-	1000	\$ 809.000

**RETÉN MECÁNICO PUERTA**

	DKC0254	RZAE02	Retén mecánico puerta. Bloqueo ángulo 90°	\$ 459.000
--	---------	--------	---	------------

**CERRADURA GIRATORIA**

	DKC0320	RPCE201	Cerradura completa con inserto de llave	\$ 518.900
--	---------	---------	---	------------

**BANDEJA PLEGABLE DE TRABAJO PARA MONTAJE SOBRE PUERTA CIEGA**

	DKC0338	R5RL600	Bandeja plegable de trabajo para tableros A600	\$ 1.860.800
	DKC0363	R5RL800	Bandeja plegable de trabajo para tableros A800	\$ 2.126.600
	DKC0364	R5RL1000	Bandeja plegable de trabajo para tableros A1000	\$ 2.654.800

**KIT DE FIJACIÓN PLACA DE MONTAJE**

*	DKC0193	RAAE07	Kit de fijación RAAE07 para placa de montaje estándar, CQE (4 piezas)	\$ 253.700
---	---------	--------	---	------------



Portadocumentos, R5TE...



Pies de elevación, RAA...



Kit elevación, RZTSE...



Kit unión armarios, RZKRE...



Cáncamos de elevación, RZA...

\* Producto bajo pedido

\*\* Producto última vez en lista de precios o hasta agotar inventarios

NU Producto Nuevo

## Energía

Mininterruptores automáticos termomagnéticos y accesorios	18-2 / 18-6
Interruptores diferenciales	18-7
Interruptores caja moldeada BZM - LZM	18-8
Interruptores caja moldeada regulables power defense	18-9
Interruptores termomagnéticos Serie G y accesorios	18-10 / 18-11
Interruptores termomagnéticos Serie C	18-12
Contactores tripolares DILM	18-13 - 18-16
Contactores tripolares DILK	18-17
Accesorios para contactores serie DIL	18-18
Bobinas par acontactores y juego de contactos serie DILM	18-19
Relés térmicos bimetálicos serie DILM	18-20
Guardamotors protección termomagnética PKZM0 PKZM4 y accesorios	18-21 / 18-22
Arrancadores directos en caja IEC	18-23
Temporizadores electrónicos	18-24
Mando y señalización RMQ TITAN 22mm	18-25 / 18-27
Interruptores de fin de carrera LS-TITAN y de flotador	18-28
Arrancadores manuales, estrella - delta y selectores para instrumentos de medida	18-29
Interruptores de levas, seccionadores y conmutadores	18-30



Powering Business Worldwide

INGRESA A

[www.laumayer.com](http://www.laumayer.com)

PARA CONOCER DETALLES

# MININTERRUPTORES AUTOMÁTICOS TERMOMAGNÉTICOS MMC4 PARA INSTALACIÓN EN RIEL OMEGA (DIN)



mMC4-C... 1

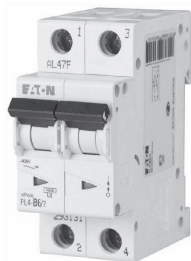

mMC4-C.../2



mMC4-C.../3

CÓDIGO	REFERENCIA	DESCRIPCIÓN			PRECIO UNITARIO
--------	------------	-------------	--	--	-----------------

### BIPOLARES (2 POLOS PROTEGIDOS)

**	MOL1134	mMC4-C1/2	1	6	4,5	\$ 107.200
	MOL1138	mMC4-C6/2	6	6	4,5	
	MOL1139	mMC4-C10/2	10	6	4,5	
**	MOL1143	mMC4-C25/2	25	6	4,5	\$ 52.000
**	MOL1145	mMC4-C40/2	40	6	4,5	\$ 48.100
	MOL1146	mMC4-C50/2	50	6	4,5	
	MOL1147	mMC4-C63/2	63	6	4,5	

### TRIPOLARES (3 POLOS PROTEGIDOS)

	MOL1150	mMC4-C2/3	2	6	4,5	
**	MOL1151	mMC4-C3/3	3	6	4,5	\$ 128.100

### Mini-interruptores termomagnético Curva C

Para protección de cables en sistemas eléctricos de edificios de viviendas y plantas industriales que presentan circuitos inductivos y resistivos (iluminación con fluorescentes, pequeños motores, etc.)

**Realice la coordinación de protecciones con la herramienta xspider**

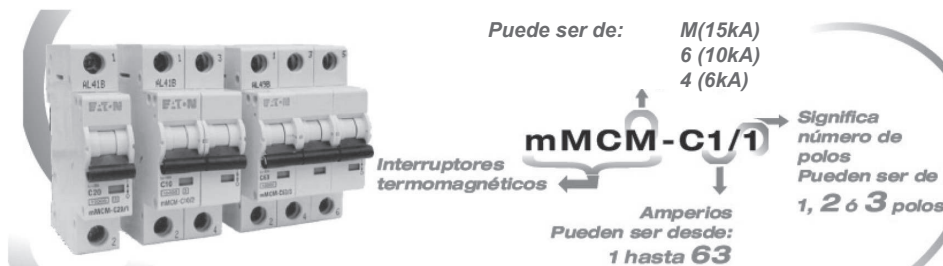

\* Producto bajo pedido

\*\* Producto última vez en lista de precios o hasta agotar inventarios

NU Producto Nuevo



# MININTERRUPTORES AUTOMÁTICOS TERMOMAGNÉTICOS MMC6 PARA INSTALACIÓN EN RIEL OMEGA (DIN)

CÓDIGO	REFERENCIA	DESCRIPCIÓN	PRECIO UNITARIO
--------	------------	-------------	-----------------

## MONOPOLARES (1 POLO PROTEGIDO)

		Corriente nominal I <sub>n</sub> A	Capacidad de ruptura 230/400V (kA)			
			IEC947-2	IEC-898		
*	MOL2175	mMC6-C1/1	1	10	6	\$ 51.300
*	MOL2178	mMC6-C2/1	2	10	6	\$ 61.400
	MOL1644	mMC6-C4/1	4	10	6	\$ 58.000
	MOL1645	mMC6-C6/1	6	10	6	\$ 35.700
	MOL1646	mMC6-C10/1	10	10	6	\$ 35.700
	MOL1648	mMC6-C16/1	16	10	6	\$ 35.700
	MOL1649	mMC6-C20/1	20	10	6	\$ 36.400
	MOL1650	mMC6-C25/1	25	10	6	\$ 36.900
	MOL1651	mMC6-C32/1	32	10	6	\$ 40.000
	MOL1652	mMC6-C40/1	40	10	6	\$ 42.300
	MOL1653	mMC6-C50/1	50	10	6	\$ 54.700
	MOL1654	mMC6-C63/1	63	10	6	\$ 54.700



mMC6-C... 1



mMC6-C.../2



mMC6-C.../3

## BIPOLARES (2 POLOS PROTEGIDOS)

*	MOL2176	mMC6-C1/2	1	10	6	\$ 138.500
*	MOL2179	mMC6-C2/2	2	10	6	\$ 133.100
	MOL1655	mMC6-C4/2	4	10	6	\$ 110.700
	MOL1656	mMC6-C6/2	6	10	6	\$ 73.700
	MOL1657	mMC6-C10/2	10	10	6	\$ 71.200
	MOL1658	mMC6-C13/2	13	10	6	
	MOL1659	mMC6-C16/2	16	10	6	\$ 71.200
	MOL1660	mMC6-C20/2	20	10	6	\$ 71.200
	MOL1661	mMC6-C25/2	25	10	6	\$ 71.200
	MOL1662	mMC6-C32/2	32	10	6	\$ 71.200
	MOL1663	mMC6-C40/2	40	10	6	\$ 94.200
	MOL1664	mMC6-C50/2	50	10	6	\$ 106.800
	MOL1665	mMC6-C63/2	63	10	6	\$ 113.000

## TRIPOLARES (3 POLOS PROTEGIDOS)

	MOL1666	mMC6-C4/3	4	10	6	\$ 176.300
	MOL1667	mMC6-C6/3	6	10	6	\$ 123.700
	MOL1668	mMC6-C10/3	10	10	6	\$ 123.700
	MOL1670	mMC6-C16/3	16	10	6	\$ 107.500
	MOL1671	mMC6-C20/3	20	10	6	\$ 107.500
	MOL1672	mMC6-C25/3	25	10	6	\$ 107.500
	MOL1673	mMC6-C32/3	32	10	6	\$ 107.500
	MOL1674	mMC6-C40/3	40	10	6	\$ 155.800
	MOL1675	mMC6-C50/3	50	10	6	\$ 175.300
	MOL1676	mMC6-C63/3	63	10	6	\$ 175.300

### Mini-interruptores termomagnético Curva C

Para protección de cables en sistemas eléctricos de edificios de viviendas y plantas industriales que presentan circuitos inductivos y resistivos (iluminación con fluorescentes, pequeños motores, etc.)

\* Producto bajo pedido

\*\* Producto última vez en lista de precios o hasta agotar inventarios

NU Producto Nuevo



# MININTERRUPTORES AUTOMÁTICOS TERMOMAGNÉTICOS MMCM PARA INSTALACIÓN EN RIEL OMEGA (DIN)

CÓDIGO	REFERENCIA	DESCRIPCIÓN	PRECIO UNITARIO
--------	------------	-------------	-----------------

### MONOPOLARES (1 POLO PROTEGIDO)

		Corriente nominal	Capacidad de ruptura 230/400V (kA)		
			IEC-947-2	IEC-898	
		lu			
		A			
MOL1164	mMCM-C1/1	1	15	10	\$ 76.600
MOL1165	mMCM-C2/1	2	15	10	\$ 91.400
MOL1166	mMCM-C3/1	3	15	10	\$ 89.700
MOL1167	mMCM-C4/1	4	15	10	\$ 60.500
MOL1168	mMCM-C6/1	6	15	10	\$ 42.800
MOL1169	mMCM-C10/1	10	15	10	\$ 42.700
MOL1171	mMCM-C16/1	16	15	10	\$ 42.800
MOL1172	mMCM-C20/1	20	15	10	\$ 42.800
MOL1173	mMCM-C25/1	25	15	10	\$ 42.800
MOL1174	mMCM-C32/1	32	15	10	\$ 45.500
MOL1175	mMCM-C40/1	40	15	10	\$ 58.500
MOL1176	mMCM-C50/1	50	15	10	\$ 65.600
MOL1177	mMCM-C63/1	63	15	10	\$ 78.700

### BIPOLARES (2 POLOS PROTEGIDOS)

MOL1179	mMCM-C1/2	1	15	10	\$ 201.000
MOL1180	mMCM-C2/2	2	15	10	\$ 201.000
MOL1181	mMCM-C3/2	3	15	10	\$ 185.300
MOL1182	mMCM-C4/2	4	15	10	\$ 194.900
MOL1183	mMCM-C6/2	6	15	10	\$ 108.500
MOL1184	mMCM-C10/2	10	15	10	\$ 108.500
MOL1185	mMCM-C13/2	13	15	10	\$ 57.700
MOL1186	mMCM-C16/2	16	15	10	\$ 91.800
MOL1187	mMCM-C20/2	20	15	10	\$ 91.800
MOL1188	mMCM-C25/2	25	15	10	\$ 95.900
MOL1189	mMCM-C32/2	32	15	10	\$ 97.800
MOL1190	mMCM-C40/2	40	15	10	\$ 125.200
MOL1191	mMCM-C50/2	50	15	10	\$ 153.700
MOL1192	mMCM-C63/2	63	15	10	\$ 163.700

### TRIPOLARES (3 POLOS PROTEGIDOS)

MOL1194	mMCM-C1/3	1	15	10	\$ 243.100
MOL1195	mMCM-C2/3	2	15	10	\$ 243.100
MOL1196	mMCM-C3/3	3	15	10	\$ 243.100
MOL1197	mMCM-C4/3	4	15	10	\$ 270.500
MOL1198	mMCM-C6/3	6	15	10	\$ 190.600
MOL1199	mMCM-C10/3	10	15	10	\$ 152.500
MOL1201	mMCM-C16/3	16	15	10	\$ 155.400
MOL1202	mMCM-C20/3	20	15	10	\$ 155.400
MOL1203	mMCM-C25/3	25	15	10	\$ 161.300
MOL1204	mMCM-C32/3	32	15	10	\$ 164.200
MOL1205	mMCM-C40/3	40	15	10	\$ 236.300
MOL1206	mMCM-C50/3	50	15	10	\$ 264.100
MOL1207	mMCM-C63/3	63	15	10	\$ 272.600

#### Mini-interruptores termomagnético Curva C

Para protección de cables en sistemas eléctricos de edificios de viviendas y plantas industriales que presentan circuitos inductivos y resistivos (iluminación con fluorescentes, pequeños motores, etc.)

\* Producto bajo pedido

\*\* Producto última vez en lista de precios o hasta agotar inventarios

NU Producto Nuevo



# MININTERRUPTORES AUTOMÁTICOS TERMOMAGNÉTICOS PARA APLICACIONES EN DC MMCMDC HASTA 250VDC POR POLO CURVA C

CÓDIGO	REFERENCIA	DESCRIPCIÓN	PRECIO UNITARIO
--------	------------	-------------	-----------------

## MONOPOLARES (1 POLO PROTEGIDO)

		Corriente nominal $I_n=I_u$	Capacidad de ruptura de acuerdo a IEC 60947-2 Icu	
		$I_u$ A	250V por polo (kA)	
MOL1951	mMCMDC-C2/1	2	10	\$ 148.400
MOL1952	mMCMDC-C4/1	4	10	\$ 148.300
MOL1953	mMCMDC-C6/1	6	10	\$ 69.000
MOL1954	mMCMDC-C10/1	10	10	\$ 69.900
MOL1955	mMCMDC-C16/1	16	10	\$ 71.100
MOL1956	mMCMDC-C20/1	20	10	\$ 72.300
MOL1957	mMCMDC-C25/1	25	10	\$ 73.400
MOL1958	mMCMDC-C32/1	32	10	\$ 74.900
MOL1959	mMCMDC-C40/1	40	10	\$ 88.800



mMCMDC-C.../1



mMCMDC-C.../2

## BIPOLARES (2 POLOS PROTEGIDOS)

		Corriente nominal $I_n=I_u$	Capacidad de ruptura de acuerdo a IEC 60947-2 Icu	
		$I_u$ A	250V por polo (kA)	
MOL1960	mMCMDC-C2/2	2	10	\$ 260.200
MOL1961	mMCMDC-C4/2	4	10	\$ 260.000
MOL1962	mMCMDC-C6/2	6	10	\$ 260.300
MOL1963	mMCMDC-C10/2	10	10	\$ 209.800
MOL1964	mMCMDC-C16/2	16	10	\$ 214.100
MOL1965	mMCMDC-C20/2	20	10	\$ 218.600
MOL1966	mMCMDC-C25/2	25	10	\$ 223.200
MOL1967	mMCMDC-C32/2	32	10	\$ 228.100
MOL1968	mMCMDC-C40/2	40	10	\$ 269.800

## CARACTERÍSTICAS

mMC4	mMC6	mMCM
Curva C	Curva C	Curva C
Poder de corte conforme a normas: IEC/EN 60947 Icu 6000 A IEC/EN 60898 Icn 4500A	Poder de corte conforme a normas: IEC/EN 60947 Icu 10000 A IEC/EN 60898 Icn 6000A	Poder de corte conforme a normas: IEC/EN 60947 Icu 15000 A IEC/EN 60898 Icn 10000 A
Tensión de empleo Ue 50/60Hz AC:230/400V DC: 48 V (por polo)	Tensión de empleo Ue 50/60Hz AC:230/400V DC: 48 V (por polo)	Tensión de empleo Ue 50/60Hz AC:230/400V DC: 48 V (por polo)
Clase de selectividad 3 IP 20	Clase de selectividad 3 IP 20	Clase de selectividad 3 IP 20
Conexión de tensión a red arbitraria (arriba ó abajo) Indicador de estado	Conexión de tensión a red arbitraria (arriba ó abajo) Indicador de estado	Conexión de tensión a red arbitraria (arriba ó abajo) Indicador de estado

Tripping characteristic C

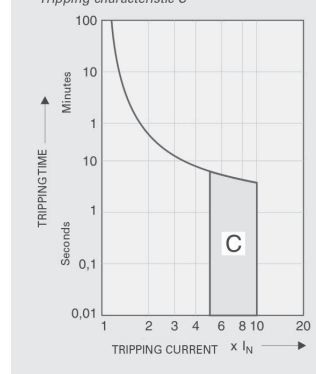

## ACCESORIOS PARA MININTERRUPTORES AUTOMÁTICOS TERMOMAGNÉTICOS MMC4, MMC6 Y MMCM

CÓDIGO	REFERENCIA	DESCRIPCIÓN	PRECIO UNITARIO
--------	------------	-------------	-----------------

### BLOQUES DE CONTACTOS AUXILIARES DE ESTADO Y DE DISPARO PARA MININTERRUPTORES mMCM/mMC6/mMC4/mMCMDC

			Aplica para	Contactos auxiliares	Cantidad máxima instalable	
MOL1208	ASAUASN	Bloque de contacto auxiliares	mMCM, mMC6, mMC4	1NA+1NC	2	\$ 57.400
MOL1209	ASALMSN	Bloque de contactos auxiliares de disparo	mMCM, mMC6, mMC4	2NA 	1	\$ 89.800



ZP-IHK



### BOBINA DE MÍNIMA TENSIÓN Y DE DISPARO PARA MININTERRUPTORES mMCM/mMC6/mMC4/mMCMDC

			Aplica para		
MOL1210	Z-USA/115	Bobina de mínima tensión	mMCM-mMC6-mMC4	115V instantánea	\$ 438.500
MOL1211	ASUVRSC230	Bobina de mínima tensión	mMCM-mMC6-mMC4	230V instantánea	\$ 329.900
MOL1212	ASSNTSN415	Bobina de disparo (shunt)	mMCM-mMC6-mMC4	110-415 VAC 110-220 VDC	\$ 86.400

EVG...

### PEINES DE CONEXIÓN TIPO HORQUILLA Y BORNES PRINCIPALES PARA MININTERRUPTORES mMCM/mMC6/mMC4/mMCMDC

		Polos	Cant. interruptores	Sección (mm <sup>2</sup> )	Para mininterruptores	
MOL1213	EVG-1PHAS/12MODUL	1	12	10	mMCM-mMC6-mMC4	\$ 32.300
MOL1214	EVG-2PHAS/12MODUL	2	6	10	mMCM-mMC6-mMC4	\$ 75.200
MOL1215	EVG-3PHAS/12MODUL	3	4	10	mMCM-mMC6-mMC4	\$ 103.700
MOL1216	Z-GV-16/1P-1TE	1	57	16	mMCM-mMC6-mMC4	\$ 313.800
MOL1217	Z-GV-16/1P+N-2TE	2	28	16	mMCM-mMC6-mMC4	\$ 518.900
MOL1218	Z-GV-16/3P-3TE	3	19	16	mMCM-mMC6-mMC4	\$ 678.100
MOL1220	FAZ-XK25	Borne de Alimentación		25	mMCM-mMC6-mMC4	\$ 25.900
MOL1221	FAZ-XK35	Borne de Alimentación		35	mMCM-mMC6-mMC4	\$ 38.200
MOL1219	BB-EC/2+3P	Tapa lateral peines 2 y 3 Polos			mMCM-mMC6-mMC4	\$ 37.300



FAZ-XK25



FAZ-XK35

**NOTA:**  1 contacto de estado y 1 contacto de disparo.

# INTERRUPTORES DIFERENCIALES RELÉ DIFERENCIAL Y TOROIDES

CÓDIGO	REFERENCIA	DESCRIPCIÓN	PRECIO UNITARIO
--------	------------	-------------	-----------------

## PROTECCIÓN DIFERENCIAL CLASE AC PARA MONTAJE EN RIEL

		No. Polos	Corriente Nominal Iu (A)	Voltaje Iu (V)	Sensibilidad (mA)	
MOL1716	mRCM-25/2/003	2	25	230	30	\$ 274.200
MOL1717	mRCM-40/2/003	2	40	230	30	\$ 274.200
MOL1718	mRCM-25/4/003	4	25	230	30	\$ 362.500
MOL1719	mRCM-40/4/003	4	40	230	30	\$ 362.500
MOL1720	mRCM-63/4/003	4	63	230	30	\$ 510.000
MOL1721	mRCM-80/4/003	4	80	230	30	\$ 716.400
MOL1946	PFIM-25/2/003-110	2	25	120	30	\$ 371.300
MOL1854	PFIM-40/2/003-110	2	40	120	30	\$ 414.700



mRCM...



mRCM-.../2/003...

## PROTECCIÓN DIFERENCIAL CLASE A PARA MONTAJE EN RIEL

		No. Polos	Corriente Nominal Iu (A)	Voltaje Iu (V)	Sensibilidad (mA)	
MOL1722	mRCM-25/2/003-A	2	25	230	30	\$ 413.500
MOL1723	mRCM-40/2/003-A	2	40	230	30	\$ 413.500
MOL1724	mRCM-25/4/003-A	4	25	230	30	\$ 510.000
MOL1725	mRCM-40/4/003-A	4	40	230	30	\$ 546.500
MOL1726	mRCM-63/4/003-A	4	63	230	30	\$ 732.800
MOL1727	mRCM-80/4/003-A	4	80	230	30	\$ 1.046.900
MOL1948	PFIM 40/2/003-A/110	2	40	120	30	\$ 433.000
MOL1949	PFIM 40/4/003-A/110	4	40	120	30	\$ 560.600
MOL1950	PFIM 63/4/003-A/110	4	63	120	30	\$ 784.900

## RELÉ DIFERENCIAL Y TOROIDES

**	MOL1781	PFR-03	Intensidad asignada de defecto 0.3 Amperios y retardo de 0.02segundos. Requiere toroide	\$ 1.604.500
----	---------	--------	--	--------------

### INTERRUPTOR DIFERENCIAL:

- Interruptor accionado por corrientes de fuga a tierra, cuya función es interrumpir la corriente hacia la carga cuando se excede el umbral máximo permitido.
- De acuerdo a los lineamientos del RETIE, los dispositivos de interrupción de corriente por fuga a tierra para protección de las personas contra contacto directo, deberán tener una corriente nominal diferencial menor o igual a 30 mA.
- Los interruptores diferenciales contra riesgo de incendio, deberán tener una corriente nominal diferencial menor o igual a 300 mA, estos podrán ser de actuación instantánea o retardada.

### DIFERENCIALES CLASE AC

- Para corriente sinusoidales
- Cargas resistivas
- Lámparas incandescentes
- Toma corrientes de uso general

### DIFERENCIALES CLASE A (inmunizados)

- Para corriente sinusoidales con componente DC
- Cargas resistivas
- Lámparas incandescentes, fluorescentes, balastos electrónicos
- Computadoras, impresoras, equipo electrónico
- Variadores de velocidad electrónicos



PROTECCIÓN DE RIESGO A ELECTROCUCIÓN



PROTECCIÓN DE RIESGOS DE INCENDIO POR FALLAS DE AISLAMIENTO

\* Producto bajo pedido

\*\* Producto última vez en lista de precios o hasta agotar inventarios  
NU Producto Nuevo



# INTERRUPTORES Y ACCESORIOS

## CAJA MOLDEADA BZM-LZM

CÓDIGO	REFERENCIA	DESCRIPCIÓN	PRECIO UNITARIO
--------	------------	-------------	-----------------



BZM1



BZM3

INTERRUPTORES CAJA MOLDEADA FIJOS BZM 50kA @ 240V						
		In (A)	Capacidad de interrupción 240/440V (kA)		Dimensiones A x L x P (mm)	
			240V	440V		
MOL2577	BZMB1-A16-AP	16	50	20	75 x 130 x 60	\$ 405.700
MOL2578	BZMB1-A20-AP	20	50	20	75 x 130 x 60	\$ 408.500
MOL2579	BZMB1-A25-AP	25	50	20	75 x 130 x 60	\$ 414.200
MOL2580	BZMB1-A32-AP	32	50	20	75 x 130 x 60	\$ 426.200
MOL2581	BZMB1-A40-AP	40	50	20	75 x 130 x 60	\$ 434.100
MOL2582	BZMB1-A50-AP	50	50	20	75 x 130 x 60	\$ 449.900
MOL2583	BZMB1-A63-AP	63	50	20	75 x 130 x 60	\$ 452.100
MOL2584	BZMB1-A80-AP	80	50	20	75 x 130 x 60	\$ 466.400
MOL2585	BZMB1-A100-AP	100	50	20	75 x 130 x 60	\$ 835.300
MOL2587	BZMB2-A125	125	50	20	105 x 91.5 x 165	\$ 835.300
MOL2588	BZMB2-A160	160	50	20	105 x 91.5 x 165	\$ 1.226.900
MOL2589	BZMB2-A200	200	50	20	105 x 91.5 x 165	\$ 1.271.900
MOL2590	BZMB2-A250	250	50	20	105 x 91.5 x 165	\$ 1.816.600
MOL2034	BZMB3-A320-AP	320	50	20	140 x 149 x 255	\$ 1.962.700
MOL2051	BZMB3-A350-AP	350	50	20	140 x 149 x 255	\$ 1.981.700
MOL2035	BZMB3-A400-AP	400	50	20	140 x 149 x 255	\$ 2.168.300

ACCESORIOS PARA INTERRUPTORES BZM			
MOL0641	M22-K10	Contacto auxiliar 1 NA, para indicación de ESTADO y DISPARO.	\$ 25.600
MOL0642	M22-K01	Contacto auxiliar 1 NC, para indicación de ESTADO y DISPARO.	\$ 25.600
** MOL1599	BZM1-(3)-XA230-240VAC	Bobina de disparo para interruptor BZM1-3, 230-240 VAC.	\$ 206.500
** MOL1602	BZM1-XTVB	Manija para puerta interruptor BZM1.	\$ 671.000

### CARACTERÍSTICAS:

- Posición de montaje: vertical y 90° en todas las direcciones.
- Protección: IP 40.
- Voltaje de aislamiento: 690 V
- Diseño compacto, mayor ahorro de espacio.
- Adecuados para recibir cables con terminal tipo ojo

ACCESORIOS PARA INTERRUPTORES LZM			
MOL0641	M22-K10	Contacto auxiliar 1 NA, para indicación de ESTADO y DISPARO.	\$ 25.600
MOL0642	M22-K01	Contacto auxiliar 1 NC, para indicación de ESTADO y DISPARO.	\$ 25.600
** MOL1599	BZM1-(3)-XA230-240VAC	Bobina de disparo para interruptor BZM1-3, 230-240 VAC.	\$ 206.500
** MOL1602	BZM1-XTVB	Manija para puerta interruptor BZM1.	\$ 671.000
** MOL0419	NZM2-XMV	Enclavamiento NZM2-XMV mecánico LZM2/NZM2, requiere cable Y M	\$ 1.207.500
** MOL0420	NZM3-XMV	Enclavamiento NZM3-XMV mecánico LZM3/NZM3, requiere cable Y M	\$ 1.207.500
** MOL0421	NZM4-XMV	Enclavamiento NZM4-XMV mecánico LZM4/NZM4, requiere cable y M	\$ 1.449.100
** MOL0423	NZM2-XR208-240AC	Accionamiento, operador remoto NZM2-XR208-240AC para LZM2/NZ	\$ 3.558.100
** MOL1608	LZMC1-A32	Interruptor LZMC1-A32 AUTOM. DISP, SOBREC. 25-32A	\$ 536.600
MOL1631	LZMS4-AE800	Interruptor LZMC4-AE800 AUTOM. DISP, SOBREC.400-800A	\$ 11.225.700
** MOL1635	NZM2-XMVR	Enclavamiento NZM2-XMVR MEC, Accionamiento eléctrico PA NZM2/LZM2	\$ 1.744.100
** MOL1637	NZM3-XMVR	Enclavamiento NZM3-XMVR MEC, Accionamiento eléctrico PA NZM3/LZM3	\$ 1.923.300
** MOL1814	LZMC2-A250	Interruptor LZMC2-A250 AUTOM. DISP, SOBREC. 200-250A	\$ 1.465.800
** MOL1905	LZMC1-S63	Interruptor LZMC1-S63, ICU=55KA/240,30KA/440V, SIN PROT. TÉRMICA	\$ 630.800
** MOL1908	LZMC2-S125	Interruptor LZMC2-S125, ICU=55KA/240,30KA/440V, SIN PROT. TÉRMICA	\$ 2.334.300
MOL1909	LZMC2-S160	Interruptor LZMC2-S160, ICU=55KA/240,30KA/440V, SIN PROT. TÉRMICA	
** MOL1911	LZMC3-S250	Interruptor LZMC3-S250, ICU=55KA/240,30KA/440V, SIN PROT. TÉRMICA	\$ 3.770.200
** MOL1912	LZMC3-S320	Interruptor LZMC3-S320, ICU=55KA/240,30KA/440V, SIN PROT. TÉRMICA	\$ 3.770.200
** MOL1913	LZMC3-S400	Interruptor LZMC3-S400, ICU=55KA/240,30KA/440V, SIN PROT. TÉRMICA	\$ 3.770.200
** MOL1914	LZMC3-S500	Interruptor LZMC2-S500, ICU=55KA/240,30KA/440V, SIN PROT. TÉRMICA	\$ 3.770.800
** MOL1924	NZM2-XR110-130AC	Accionamiento, operador remoto NZM2-XR110-130AC para LZM2/NZM2	\$ 3.558.100
** MOL1929	NZM4-XR24-30DC	Accionamiento, operador remoto NZM4-XR24-30DC para LZM4/NZM	\$ 7.954.900

**Software Gratuito**  
Realice la coordinación de protecciones usando XSPIDER  
[www.eaton.eu/xspider](http://www.eaton.eu/xspider)



\* Producto bajo pedido

\*\* Producto última vez en lista de precios o hasta agotar inventarios

NU Producto Nuevo

# INTERRUPTORES CAJA MOLDEADA REGULABLES POWER DEFENSE

**EATON**

Powering Business Worldwide

18

SECCIÓN



CÓDIGO	REFERENCIA	DESCRIPCIÓN				PRECIO UNITARIO
--------	------------	-------------	--	--	--	-----------------

## INTERRUPTORES CAJA MOLDEADA REGULABLES POWER DEFENSE 85kA @ 240V

		In (A)		Unidad de accionamiento	Capacidad de interrupción 240/440V (kA)		Dimensiones A x L x P (mm)	
					240V	440V		
MOL2537	PDC13K0016TAAJ	13	16	Termomagnética	85	35	90 x 145 x 68	\$ 669.300
MOL2538	PDC13K0020TAAJ	16	20	Termomagnética	85	35	90 x 145 x 68	\$ 669.300
MOL2539	PDC13K0025TAAJ	20	25	Termomagnética	85	35	90 x 145 x 68	\$ 669.300
MOL2540	PDC13K0032TAAJ	26	32	Termomagnética	85	35	90 x 145 x 68	\$ 669.300
MOL2541	PDC13K0040TAAJ	32	40	Termomagnética	85	35	90 x 145 x 68	\$ 669.300
MOL2542	PDC13K0050TAAJ	40	50	Termomagnética	85	35	90 x 145 x 68	\$ 669.300
MOL2543	PDC13K0063TAAJ	50	63	Termomagnética	85	35	90 x 145 x 68	\$ 687.900
MOL2544	PDC13K0080TAAJ	64	80	Termomagnética	85	35	90 x 145 x 68	\$ 687.900
MOL2545	PDC13K0100TAAJ	80	100	Termomagnética	85	35	90 x 145 x 68	\$ 687.900
MOL2546	PDC13K0125TAAJ	100	125	Termomagnética	85	35	90 x 145 x 68	\$ 1.470.800
MOL2547	PDC13K0160TAAJ	128	160	Termomagnética	85	35	90 x 145 x 68	\$ 1.470.800
MOL2548	PDC23K0200TAAS	160	200	Termomagnética	85	35	104,6 x 203 x 85,7	\$ 1.649.400
MOL2549	PDC23K0250TAAS	200	250	Termomagnética	85	35	104,6 x 203 x 85,7	\$ 1.649.400
MOL2550	PDC33K0400TAAS	320	400	Termomagnética	85	35	139,2 x 257,2 x 103,2	\$ 3.432.700
MOL2551	PDC33K0630B1NS	504	630	Electrónica	85	35	139,2 x 257,2 x 103,2	\$ 5.739.000
MOL2552	PDC43K0800B1NS	640	800	Electrónica	85	35	210 x 406 x 103	\$ 13.156.000

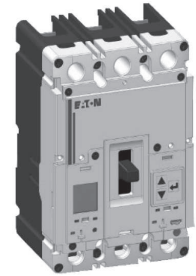

PDC13K0016TAAJ



PDC13M0016TAAJ

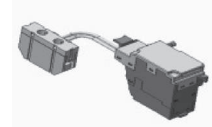

## INTERRUPTORES CAJA MOLDEADA REGULABLES POWER DEFENSE 85kA @ 240V

		In (A)		Unidad de accionamiento	Capacidad de interrupción 240/440V (kA)		Dimensiones A x L x P (mm)	
					240V	440V		
* MOL2553	PDC13M0016TAAJ	13	16	Termomagnética	110	50	90 x 145 x 68	\$ 781.200
* MOL2554	PDC13M0020TAAJ	16	20	Termomagnética	110	50	90 x 145 x 68	\$ 781.200
* MOL2555	PDC13M0025TAAJ	20	25	Termomagnética	110	50	90 x 145 x 68	\$ 781.200
* MOL2556	PDC13M0032TAAJ	26	32	Termomagnética	110	50	90 x 145 x 68	\$ 781.200
* MOL2557	PDC13M0040TAAJ	32	40	Termomagnética	110	50	90 x 145 x 68	\$ 781.200
* MOL2558	PDC13M0050TAAJ	40	50	Termomagnética	110	50	90 x 145 x 68	\$ 781.200
* MOL2559	PDC13M0063TAAJ	50	63	Termomagnética	110	50	90 x 145 x 68	\$ 802.800
* MOL2560	PDC13M0080TAAJ	64	80	Termomagnética	110	50	90 x 145 x 68	\$ 802.600
* MOL2561	PDC13M0100TAAJ	80	100	Termomagnética	110	50	90 x 145 x 68	\$ 802.800
* MOL2562	PDC13M0125TAAJ	100	125	Termomagnética	110	50	90 x 145 x 68	\$ 885.800
* MOL2563	PDC13M0160TAAJ	128	160	Termomagnética	110	50	90 x 145 x 68	\$ 1.808.100
* MOL2564	PDC23N0200TAAS	160	200	Termomagnética	110	70	104,6 x 203 x 85,7	\$ 1.808.100
* MOL2565	PDC23N0250TAAS	200	250	Termomagnética	110	70	104,6 x 203 x 85,7	\$ 1.808.100
* MOL2566	PDC33N0400TAAS	320	400	Termomagnética	110	70	139,2 x 257,2 x 103,2	\$ 4.400.900
* MOL2567	PDC33N0630B1NS	504	630	Electrónica	110	70	139,2 x 257,2 x 103,2	\$ 8.261.500
* MOL2568	PDC43N0800B2NS	640	800	Electrónica	110	70	210 x 406 x 103	\$ 15.401.800

## ACCESORIOS

MOL2569	PDC1XUV130ACV	Bobina de Mínima Tensión 110-130VAC Frame 1 (16-160A)	\$ 255.200
MOL2570	PDG2XUV130ACV	Bobina de Mínima Tensión 110-130VAC Frame 2 (200-250A)	\$ 228.900
MOL2571	PDG3XUV130ACV	Bobina de Mínima Tensión 110-130VAC Frame 3 (400-630A)	\$ 263.000
MOL2572	PDG4XUV130ACV	Bobina de Mínima Tensión 110-130VAC Frame 4 (800A)	\$ 297.800
MOL2573	PDC1XST130ACDCT	Bobina de Disparo 110-130VAC - 125DC Frame 1 (16-160A)	\$ 281.200
MOL2574	PDG2XST130ACDCT	Bobina de Disparo 110-130VAC - 125DC Frame 2 (200-250A)	\$ 224.200
MOL2575	PDG3XST130ACDCT	Bobina de Disparo 110-130VAC - 125DC Frame 3 (400-630A)	\$ 277.000
MOL2576	PDG4XST130ACDCT	Bobina de Disparo 110-130VAC - 125DC Frame 4 (800A)	\$ 293.200

### NOTA:

Protección Térmica: 0,8 - 1,0 In  
Protección Corto-Circuito: 5 - 8 In

\* Producto bajo pedido

\*\* Producto última vez en lista de precios o hasta agotar inventarios

NU Producto Nuevo



# INTERRUPTORES TERMOMAGNÉTICOS SERIE G

CÓDIGO	REFERENCIA	DESCRIPCIÓN			PRECIO UNITARIO
--------	------------	-------------	--	--	-----------------



FRAME GE

INTERRUPTORES TERMO MAGNÉTICOS AJUSTABLES GES (85KA/240V - 35KA/480V)							
		Capacidad térmica	240V	480V	Dimensiones A x A x P mm		
**	EAT0204	GES3025AFM	20 - 25	85	35	76,2 x 139,7 x 75,9	\$ 947.200
**	EAT0205	GES3032AFM	25 - 32	85	35	76,2 x 139,7 x 75,9	\$ 947.200

INTERRUPTORES TERMOMAGNÉTICOS AJUSTABLES GLS (85KA/240V - 50KA/480V)							
		Capacidad térmica	240V	480V	Dimensiones A x A x P mm		
**	EAT0224	GLS3500AAM	400 - 500	85	50	140 x 258 x 104	\$ 6.457.000

INTERRUPTORES CON UNIDAD DE DISPARO ELECTRÓNICA GLS (85KA/240V - 50KA/480V) Funciones "Long Delay" y "Short Delay"							
		Capacidad térmica	240V	480V	Dimensiones A x A x P mm		
**	EAT0225	GLS363033M	315 - 630	85	50	140 x 258 x 104	

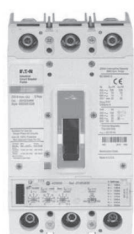

FRAME GJ

INTERRUPTORES MAGNÉTICOS SERIE G PARA PROTECCIÓN DE MOTORES O BOMBAS DE SISTEMAS CONTRA INCENDIOS							
		Capacidad térmica	Ajuste Disparo Cortocircuito	Frame	Capacidad de Ruptura a 480V		
	EAT0245	HMCPE007C0C	7	21-77	GE	100kA	
**	EAT0512	HMCP600L6G	600	1250-2500	GL	100kA	\$ 9.107.400
**	EAT0747	HMCP600R6G	600	1750-3500	GL	100kA	\$ 12.161.300

La capacidad de ruptura aplica en conjunto con arrancador AN16...

#### CARACTERÍSTICAS INTERRUPTORES GNH:

LS unidad ajustable Long Delay y Short Delay.

LSIG unidad de disparo con funciones Long Delay, Short Delay, Instantaneous y Ground Fault (falla a tierra). Esta referencia incluye el sensor de neutro.

#### CARACTERÍSTICAS INTERRUPTORES GRH:

La capacidad de ruptura de los interruptores GRH para 240V esta dada de acuerdo con las normas IEC y para 480V bajo la norma NEMA.

En los interruptores Frame GN y GR, terminales y/o extensiones de barra se ordenan por separado.

LS unidad ajustable Long Delay y Short Delay.



FRAME GL 250-630A

#### NOTAS:

- La capacidad de ruptura de los interruptores Serie G esta dada de acuerdo a la norma NEMA.
- Los interruptores Frame GE, GJ, y GL son adecuados para recibir cables con terminales de ojo.
- La capacidad de ruptura de los interruptores GNS para 240V esta dada de acuerdo a las normas IEC y para 480V bajo la norma NEMA.
- En los interruptores Frame GN y GR, terminales y/o extensiones de barra se ordenan por separado.



\* Producto bajo pedido

\*\* Producto última vez en lista de precios o hasta agotar inventarios

NU Producto Nuevo



# ACCESORIOS PARA INTERRUPTORES TERMOMAGNÉTICOS SERIE G

CÓDIGO	REFERENCIA	DESCRIPCIÓN				PRECIO UNITARIO	
<b>BOBINAS DE MÍNIMA TENSIÓN</b>							
		<b>Interruptor Tamaño</b>	<b>Voltaje de control</b>	<b>Montaje</b>			
				<b>Izq.</b>	<b>Der.</b>		
**	EAT0519	UVR120APK	GE, GJ, GL	120 VAC	x	Ⓚ	\$ 689.500
**	EAT0520	UVR240APK	GE, GJ, GL	208 - 240 VAC	x	Ⓚ	\$ 689.500
<b>CONTACTOS AUXILIARES DE POSICIÓN</b>							
		<b>Interruptor Tamaño</b>	<b>Número de contactos</b>	<b>Montaje</b>			
				<b>Izq.</b>	<b>Der.</b>		
**	EAT0525	AUX2A2BPK	GE, GJ, GL	2NO/2NC	Ⓚ	x	\$ 345.900
<b>CONTACTOS AUXILIARES DE ALARMA / BLOQUEO</b>							
		<b>Interruptor Tamaño</b>	<b>Número de contactos</b>	<b>Montaje</b>			
				<b>Izq.</b>	<b>Der.</b>		
**	EAT0530	ALM1M1BEPK	GE	1NO/1NC	Ⓚ	x	\$ 213.600
**	EAT0531	ALM2M2BEPK	GE	2NO/2NC	Ⓚ	x	\$ 363.100
**	EAT0532	ALM1M1BJPKL	GJ, GL	1NO/1NC	Ⓚ	x	\$ 213.600
**	EAT0533	ALM2M2BJPK	GJ, GL	2NO/2NC	Ⓚ	x	\$ 363.100
<b>CONTACTOS COMBINADOS DE POSICIÓN Y ALARMA/BLOQUEO</b>							
		<b>Interruptor tamaño</b>	<b>Número de contactos</b>	<b>Montaje</b>			
				<b>Izq.</b>	<b>Der</b>		
**	EAT0539	AUXALRMEPK	GE	1NO/1NC		x	\$ 381.700
<b>MECANISMO DE MANIJA ROTATIVA - INCLUYE MECANISMO, EJE PROLONGADOR Y MANIJA PARA PUERTA</b>							
		<b>Interruptor tamaño</b>					
**	EAT0253	KLHMVD06B	GL			\$ 472.000	
<b>TERMINALES PARA CONEXIÓN CON CABLE</b>							
		<b>Interruptor Tamaño</b>	<b>Calibre/Número Cables</b>	<b>Amp. Max.</b>			
**	EAT0259	T1200NB3M (Kit de 1)	GN	3/0 - 400 (4)	1200 Amp.	\$ 561.500	
**	EAT0260	TA2000RDM (Kit de 3)Ⓚ	GR	2-600 (6)	2000 Amp.	\$ 4.526.200	



AUX2A2BPK



ALM1M1BEPK



MECANISMO DE MANIJA ROTATIVA



TA2000RDM

**NOTA:**

- Ⓚ En este lado no es posible instalar este tipo de accesorio
- Ⓚ Incluye extensiones de barra y terminales
- Todos los contactos combinados de posición y Alarma/Bloqueo tiene 1NA/1NC de Alarma/Bloqueo
- Las manijas rotativas incluyen el mecanismo, el operador y el eje prolongador.

**IMPORTANTE:**

Se pueden instalar máximo 2 accesorios en cada interruptor.

\* Producto bajo pedido

\*\* Producto última vez en lista de precios o hasta agotar inventarios  
NU Producto Nuevo

# INTERRUPTORES TERMOMAGNÉTICOS

## SERIE C



FW3040



MANIJA ROTATIVA

CÓDIGO	REFERENCIA	DESCRIPCIÓN				PRECIO UNITARIO
--------	------------	-------------	--	--	--	-----------------

### ACCESORIOS PARA INTERRUPTORES - CONTACTOS DE ALARMA/BLOQUEO PARA INTERRUPTORES SERIE C

CÓDIGO	REFERENCIA	Frame	Tipo	DESCRIPCIÓN		PRECIO UNITARIO
				Izquierdo	Derecho	
** EAT0856	A1L1LPK	F	1NC-1NO	X		\$ 390.800
** EAT0857	A1L1RPK	F	1NC-1NO		X	\$ 376.200
** EAT0860	A1L2LPK	J	1NC-1NO	X		\$ 351.300
** EAT0862	A1L3LPK	K	1NC-1NO	X		\$ 386.300
** EAT0866	A1L4LPK	L	1NC-1NO	X		\$ 435.800

### ACCESORIOS PARA INTERRUPTORES - MECANISMO DE MANIJA ROTATIVA PARA INTERRUPTORES SERIE C

CÓDIGO	REFERENCIA	Frame	Tipo	Tamaño Eje	PRECIO UNITARIO
** EAT0239	HM3R06	K	ROTATIVA	6"	\$ 753.400

#### NOTAS:

- El interruptor está equipado con un selector de disparo instantáneo, el cual define valor FLA (corriente de motor a plena carga). El disparo instantáneo es típicamente 13 veces la corriente de operación normal del motor.
- Las manijas rotativas incluyen: el mecanismo, el operador y el eje prolongador.

# CONTACTORES TRIPOLARES DILM DESDE 7A HASTA 25A

CÓDIGO	REFERENCIA	DESCRIPCIÓN	PRECIO UNITARIO
--------	------------	-------------	-----------------

## CONTACTORES TRIPOLARES PRINCIPALES DE POTENCIA DILM - CON BOBINA MAGNÉTICA

		Tensión de la Bobina 50/60Hz	Corriente nominal 50/60Hz AC3	Corriente nominal 50/60Hz AC1		Máx. Potencia nominal del motor 50/60Hz		Con-tactos auxiliares		
				40°C	60°C	220V HP/kW	440V HP/kW			
				MOL0002	DILM7-10(110V)	110VAC	7			22
MOL0003	DILM7-10(220V)	220VAC	7	22	20	3.0/2.2	6.0/4.5	1NA	\$ 143.500	
**	MOL0004	DILM7-10(440V)	380VAC / 440VAC ①	7	22	20	3.0/2.2	6.0/4.5	1NA	
	MOL0010	DILM9-10(110V)	110VAC	9	22	20	3.4/2.5	7.4/5.5	1NA	\$ 153.500
	MOL0011	DILM9-10(220V)	220VAC	9	22	20	3.4/2.5	7.4/5.5	1NA	\$ 153.500
**	MOL0016	DILM9-01(440V)	380VAC / 440VAC ①	9	22	20	3.4/2.5	7.4/5.5	1NC	\$ 115.800
	MOL0018	DILM12-10(110V)	110VAC	12	22	20	4.7/3.5	10.1/7.0	1NA	\$ 193.600
	MOL0019	DILM12-10(220V)	220VAC	12	22	20	4.7/3.5	10.1/7.0	1NA	\$ 193.600
	MOL0020	DILM12-10(440V)	380VAC / 440VAC ①	12	22	20	4.7/3.5	10.1/7.0	1NA	
	MOL0026	DILM15-10(110V)	110VAC	15,5	22	20	5.4/4.0	11.3/8.4	1NA	\$ 238.600
	MOL0027	DILM15-10(220V)	220VAC	15,5	22	20	5.4/4.0	11.3/8.4	1NA	\$ 238.600
**	MOL0032	DILM15-01(440V)	380VAC / 440VAC ①	15,5	22	20	5.4/4.0	11.3/8.4	1NC	\$ 167.200
	MOL0034	DILM17-10(110V)	110VAC	18	40	35	6.7/5.0	14.1/10.0	1NA	\$ 258.100
	MOL0035	DILM17-10(220V)	220VAC	18	40	35	6.7/5.0	14.1/10.0	1NA	\$ 258.000
**	MOL0040	DILM17-01(440V)	380VAC / 440VAC ①	18	40	35	6.7/5.0	14.1/10.0	1NC	\$ 181.100
	MOL0042	DILM25-10(110V)	110VAC	25	45	40	10.1/7.5	20.8/14.5	1NA	\$ 345.000
	MOL0043	DILM25-10(220V)	220VAC	25	45	40	10.1/7.5	20.8/14.5	1NA	\$ 345.000
**	MOL0047	DILM25-01(220V)	220VAC	25	45	40	10.1/7.5	20.8/14.5	1NC	\$ 246.100
**	MOL0048	DILM25-01(440V)	380VAC / 440VAC ①	25	45	40	10.1/7.5	20.8/14.5	1NC	\$ 246.100



DILM7 a DILM15



DILM17 a DILM32

**NOTA:** Todas las tensiones están dadas a 50/60HZ excepto las marcadas con ① que son para (380V a 50Hz, 440V a 60Hz).



\* Producto bajo pedido  
\*\* Producto última vez en lista de precios o hasta agotar inventarios  
NU Producto Nuevo

# CONTACTORES TRIPOLARES PRINCIPALES

## DILM DESDE 32A HASTA 225A

CÓDIGO	REFERENCIA	DESCRIPCIÓN						PRECIO UNITARIO
--------	------------	-------------	--	--	--	--	--	-----------------

### CONTACTORES TRIPOLARES PRINCIPALES DE POTENCIA DE 32 A 225 AMPERIOS BOBINA MAGNÉTICA

CÓDIGO	REFERENCIA	Tensión de la Bobina	Corriente nominal 50/60Hz AC3	Corriente nominal 50/60Hz AC1		Máx. Potencia nominal del motor 50/60Hz		Contactos auxiliares	PRECIO UNITARIO
				40°C	60°C	220V HP/kW	440V HP/kW		
				MOL0050	DILM32-10(110V)	110VAC	32		
MOL0051	DILM32-10(220V)	220VAC	32	45	40	13.4/10	26.8/18	1NA	\$ 503.900
MOL0053	DILM32-01(24V)	24VAC	32	45	40	13.4/10	26.8/18	1NC	
MOL0056	DILM32-01(440)	380VAC / 440VAC <sup>1</sup>	32	45	40	13.4/10	26.8/18	1NC	
MOL0058	DILM40(110)	110VAC	40	60	50	16.8/12.5	33.5/24	2	\$ 599.500
MOL0059	DILM40(220)	220VAC	40	60	50	16.8/12.5	33.5/24	2	\$ 599.600
** MOL0060	DILM40(440)	380VAC / 440VAC <sup>1</sup>	40	60	50	16.8/12.5	33.5/24	2	
MOL0062	DILM50(110)	110VAC	50	80	65	20.8/15.5	42.9/30	2	\$ 758.300
MOL0063	DILM50(220)	220VAC	50	80	65	20.8/15.5	42.9/30	2	\$ 758.300
** MOL0064	DILM50(440)	380VAC / 440VAC <sup>1</sup>	50	80	65	20.8/15.5	42.9/30	2	\$ 550.300
MOL0066	DILM65(110)	110VAC	65	98	80	26.8/20	55/39	2	\$ 1.069.800
MOL0067	DILM65(220)	220VAC	65	98	80	26.8/20	55/39	2	\$ 1.069.700
** MOL0068	DILM65(440)	380VAC / 440VAC <sup>1</sup>	65	98	80	26.8/20	55/39	2	\$ 776.300
MOL0070	DILM80(110)	110VAC	80	110	90	33.5/25	68.4/48	2	\$ 1.326.100
MOL0071	DILM80(220)	220VAC	80	110	90	33.5/25	68.4/48	2	\$ 1.326.100
MOL0074	DILM95(110)	110VAC	95	130	110	40.2/30	80.5/57	2	\$ 1.691.200
MOL0075	DILM95(220)	220VAC	95	130	110	40.2/30	80.5/57	2	\$ 1.691.200
MOL0077	DILM115(RAC24)	24VAC	115	160	130	49.6/37	100.6/70	2	
MOL0078	DILM115(RAC120)	120VAC	115	160	130	49.6/37	100.6/70	2	\$ 2.190.100
MOL0079	DILM115(RAC240)	240VAC	115	160	130	49.6/37	100.6/70	2	\$ 2.190.100
** MOL0080	DILM115(RAC440)	440VAC	115	160	130	49.6/37	100.6/70	2	\$ 1.589.400
** MOL0081	DILM150(RAC24)	24VAC	150	190	160	64.4/48	127/91	2	\$ 1.964.600
MOL0082	DILM150(RAC120)	120VAC	150	190	160	64.4/48	127/91	2	\$ 2.658.800
MOL0083	DILM150(RAC240)	240VAC	150	190	160	64.4/48	127/91	2	\$ 2.658.800
MOL0084	DILM150(RAC440)	440VAC	150	190	160	64.4/48	127/91	2	
* MOL1930	DIL- M185A/22(RAC120)	120VAC	185	337	275	73.7/55	154/115	2NA+2NC	\$ 4.374.000
* MOL1931	DILM185A/22 (RAC240)	240VAC	185	337	275	73.7/55	154/115	2NA+2NC	\$ 4.374.000
* MOL1934	DILM225A/22 (RAC240)	240VAC	225	385	315	94/70	190/138	2NA+2NC	\$ 4.873.600
** MOL1935	DILM225A/22 (RAC440)	440VAC	225	385	315	94/70	190/138	2NA+2NC	\$ 4.873.600

**NOTA** Todas las tensiones están dadas a 50/60Hz  
1. Tensiones

#### Bobina Electrónica RAC

La bobina electrónica es una alternativa a la bobina convencional, que puede ser instalada en los contactores a partir del DILM250. Proporciona únicamente la energía necesaria para el cierre y retención del contactor, permitiendo un ahorro de energía entre 5% y 10% al compararlo con contactores convencionales. A diferencia de la bobina convencional, en la que se debe ordenar una referencia distinta para cada tensión de control, la bobina electrónica abarca un amplio rango de voltajes de operación. Adicionalmente, se tiene un mayor rango de tensión para garantizar confiabilidad cuando se presentan variaciones de voltaje en los equipos.

#### Ventajas más importantes de bobina RAC

- Menor sensibilidad ante fluctuaciones de tensión que se reflejan en mayor confiabilidad y vida útil para el contactor
- La misma bobina abarca un rango amplio de voltajes, lo cual disminuye los costos de inventario
- Ahorro de energía entre el 5 – 10% en comparación con los contactores convencionales



\* Producto bajo pedido  
\*\* Producto última vez en lista de precios o hasta agotar inventarios  
NU Producto Nuevo

# CONTACTORES TRIPOLARES PRINCIPALES DILM DESDE 250 A HASTA 2000 A



Powering Business Worldwide



CÓDIGO	REFERENCIA	DESCRIPCIÓN					PRECIO UNITARIO
--------	------------	-------------	--	--	--	--	-----------------

## CONTACTORES TRIPOLARES PRINCIPALES DE POTENCIA DE 250 A 500 AMPERIOS BOBINA ELECTRÓNICA

		Tensión de la Bobina	Corriente nominal 50/60Hz AC-3	Corriente nominal 50/60Hz AC-1		Máx. Potencia nominal del motor		Contactos auxiliares		
				40°C	60°C	220V HP/kW	440V HP/kW			
				*	MOL0089	DILM250/22(RA250)	110/250			250
*	MOL0090	DILM250/22(RAC500)	480/500	250	429	350	101/75	210/157	2NA+2NC	\$ 8.067.900
*	MOL0092	DILM300A/22(RAC500)	480/500	300	490	400	121/90	255/190	2NA+2NC	\$ 9.701.600
*	MOL0093	DILM400/22(RA250)	110/250	400	612	500	168/125	302/225	2NA+2NC	\$ 11.679.300
*	MOL0094	DILM400/22(RAC500)	480/500	400	612	500	168/125	302/225	2NA+2NC	\$ 12.366.400
*	MOL0095	DILM500/22(RA250)	110/250	500	857	650	208/155	463/345	2NA+2NC	\$ 16.342.600



DILM 500

## CONTACTORES TRIPOLARES PRINCIPALES DE POTENCIA 580 A 1000 AMPERIOS CONTACTOS PRINCIPALES AL VACIO, LIBRES DE MANTENIMIENTO BOBINA ELECTRÓNICA

		Tensión de Bobina	Corriente nominal 50/60Hz AC-3	Corriente nominal 50/60Hz AC-1		Máx. Potencia nominal del motor		Contactos auxiliares		
				40°C	60°C	220V HP/kW	440V HP/kW			
				*	MOL0097	DILM580/22(RA250)	110/250			580
**	MOL0098	DILM580/22(RAC500)	480/500	580	980	800	248/185	496/370	2NA+2NC	\$ 34.160.600
**	MOL0099	DILM650/22(RA250)	110/250	650	1041	850	275/205	563/420	2NA+2NC	\$ 28.513.600
**	MOL0100	DILM650/22(RAC500)	480/500	650	1041	850	275/205	563/420	2NA+2NC	\$ 39.127.100
*	MOL0101	DILM750/22(RA250)	110/250	750	1102	900	322/240	644/480	2NA+2NC	\$ 33.938.200
*	MOL0102	DILM750/22(RAC500)	480/500	750	1102	900	322/240	644/480	2NA+2NC	\$ 43.574.900
*	MOL0103	DILM820/22(RA250)	110/250	820	1225	1000	349/260	704/525	2NA+2NC	\$ 41.774.400
*	MOL0104	DILM820/22(RAC500)	480/500	820	1225	1000	349/260	704/525	2NA+2NC	\$ 43.445.400
*	MOL0105	DILM1000/22(RA250)	110/250	1000	1225	1000	422/315	872/650	2NA+2NC	\$ 67.476.200
*	MOL0106	DIL- M1000/22(RAC500)	480/500	1000	1225	1000	422/315	872/650	2NA+2NC	\$ 112.646.700



BOTELLAS EN VACIO



DILH2000

## CONTACTORES TRIPOLARES PRINCIPALES DE POTENCIA 1400 Y 2000 AMPERIOS.

		Tensión de Bobina	Corriente nominal 50/60Hz AC-3	Corriente nominal 50/60Hz AC-1		Contactos auxiliares		
				40°C	60°C			
				*	MOL0107			DILH1400/22(RAW250)
*	MOL0108	DILH2000/22(RAW250)	230/250	-	2450	2000	2NA+2NC	\$ 111.116.000

Los contactores desde el DILM580 vienen con contactos en vacío, que ofrecen mayores ventajas sobre los contactos convencionales debido a la ausencia de arco eléctrico en los contactos principales.

### Botellas en Vacío

La tecnología de los contactores DILM580 a DILM1600 fue diseñada para que sus contactos se instalen dentro de botellas de vacío permitiendo mayor seguridad y eficiencia en la operación. Este diseño permite que el contactor tenga una mayor vida útil eléctrica y mecánica con respecto a los contactores en aire debido al confinamiento del arco.

### Ventajas más importantes

- Cortos tiempos de apertura
- No se requiere mantenimiento
- No se generan arcos que afecten la vida eléctrica del contactor
- Alta capacidad de carga

\* Producto bajo pedido

\*\* Producto última vez en lista de precios o hasta agotar inventarios

NU Producto Nuevo



# CONTACTORES TRIPOLARES PRINCIPALES DILM CON BOBINA EN DC Y CONTACTORES AUXILIARES CON BOBINA EN AC - DC



DILM7-15



DILM17,,,DILM32



DILA-...

CÓDIGO	REFERENCIA	DESCRIPCIÓN				PRECIO UNITARIO
--------	------------	-------------	--	--	--	-----------------

## CONTACTORES TRIPOLARES PRINCIPALES DE POTENCIA DE 185 A 500 AMPERIOS BOBINA ELECTRÓNICA

		Tensión de Bobina	Corriente nominal le a	Corriente nominal	Corriente nominal	Contatos auxiliares	
		(VDC)	60VDC (A) DC-1	50/60Hz AC-1	a 220V 50/60Hz AC-3		
MOL1880	DILM7-10(24VDC)	24	20	22	7	1NA	\$ 154.800
MOL0110	DILM9-10(24VDC)	24	20	22	9	1NA	\$ 162.400
** MOL0112	DILM9-10(110VDC)	130	20	22	9	1NA	\$ 142.300
MOL0113	DILM12-10(12VDC)	12	20	22	12	1NA	
MOL0114	DILM12-10(24VDC)	24	20	22	12	1NA	\$ 218.300
** MOL0116	DILM12-10(110VDC)	110	20	22	12	1NA	\$ 149.000
MOL1881	DILM15-10(24VDC)	24	20	22	15,5	1NA	\$ 478.700
MOL0117	DILM17-10(RDC24)	24-27	35	40	18	1NA	\$ 521.200
** MOL0119	DILM17-10(RDC130)	110-130	35	40	18	1NA	\$ 367.200
MOL0120	DILM25-10(RDC24)	24-27	40	45	25	1NA	\$ 552.800
MOL0123	DILM32-10(RDC24)	24-27	40	45	32	1NA	\$ 929.600
** MOL0125	DILM32-10(RDC130)	110-130	40	45	32	1NA	\$ 715.700
MOL0126	DILM40-(RDC24)	24-27	50	60	40	①	\$ 1.011.200
MOL0129	DILM50-(RDC24)	24-27	60	70	50	①	\$ 1.160.100
** MOL0134	DILM65-(RDC130)	110-130	72	85	65	①	\$ 1.256.700
* MOL2088	DILM80-10(RDC24)	24-27	110	98	80	①	\$ 2.061.700

Los contactores con bobina en DC incluyen supresor interno para evitar averías

Pueden ser controlados directamente desde un PLC con salida de 0,5A, sin necesidad de Relés de interfaces para cargas de hasta 38A

## CONTACTORES AUXILIARES DIL A CON BOBINA EN AC

		Intensidad Térmica Convencional. I A <sup>Th</sup>	Contatos auxiliares	
MOL0249	DILA-22(110V50/60HZ)	16	2NA+2NC	\$ 154.500
MOL0250	DILA-22(220V50/60HZ)	16	2NA+2NC	\$ 154.500
MOL0252	DILA-31(24V50/60HZ)	16	3NA+1NC	
MOL0253	DILA-31(110V50/60HZ)	16	3NA+1NC	\$ 154.500
MOL0254	DILA-31(220V50/60HZ)	16	3NA+1NC	\$ 154.500
** MOL0255	DILA-31(440V60)Ⓜ	16	3NA+1NC	\$ 118.400
MOL0257	DILA-40(110V50/60HZ)	16	4NA	\$ 154.500
MOL0258	DILA-40(220V50/60HZ)	16	4NA	\$ 154.500
** MOL0259	DILA-40(440V60)Ⓜ	16	4NA	\$ 117.700

## CONTACTORES AUXILIARES DIL A CON BOBINA EN DC

		Intensidad Térmica Convencional. A	Contatos auxiliares	
MOL0260	DILA-22(24VDC)	16	2NA+2NC	\$ 188.100
MOL0261	DILA-31(24VDC)	16	3NA+1NC	\$ 188.000
MOL0262	DILA-40(24VDC)	16	4NA	\$ 188.100

**NOTA:** Todas las tensiones están dadas a 50/60 Hz, excepto las marcadas con Ⓜ que son para (380V50Hz - 440V60Hz).

① Ordenar los contactos auxiliares por separado.



\* Producto bajo pedido

\*\* Producto última vez en lista de precios o hasta agotar inventarios

NU Producto Nuevo

# CONTACTORES TRIPOLARES PARA CONDENSADORES DILK

CÓDIGO	REFERENCIA	DESCRIPCIÓN	PRECIO UNITARIO
--------	------------	-------------	-----------------

## CONTACTORES DILK PARA CONDENSADORES CON RESISTENCIA DE DESCARGA

		Condensadores trifásicos 50-60 Hz. Compensación por Grupos. Sin resistencia de descarga rápida			Contatos auxiliares	
		230V	400V	525V		
		KVAR	KVAR	KVAR		
MOL0135	DILK12-11-110	7,5	12,5	16.7	1NA+1NC	\$ 376.500
MOL0136	DILK12-11-220	7,5	12,5	16.7	1NA+1NC	\$ 380.100
MOL0138	DILK20-11-110	11	20	25	1NA+1NC	\$ 487.500
MOL0139	DILK20-11-220	11	20	25	1NA+1NC	\$ 492.300
MOL0140	DILK20-11-440	11	20	25	1NA+1NC	\$ 439.000
MOL0141	DILK25-11-110	15	25	33.3	1NA+1NC	\$ 619.500
MOL0142	DILK25-11-220	15	25	33.3	1NA+1NC	\$ 625.600
MOL0144	DILK33-10-110	20	33,3	40	1NA	\$ 868.500
MOL0145	DILK33-10-220	20	33,3	40	1NA	\$ 876.900
MOL0147	DILK50-10-110	25	50	65	1NA	\$ 1.401.200
MOL0148	DILK50-10-220	25	50	65	1NA	\$ 1.414.900
MOL0149	DILK50-10-440	25	50	65	1NA	

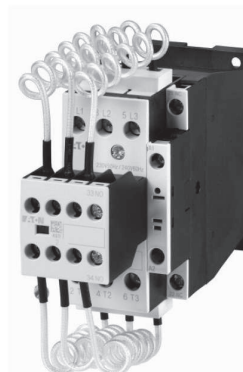

DILK...

CONTACTOR	TAMAÑO CONTACTOR BASE	CORRIENTE CONDENSADOR (A)
DILK12	DILM17	16
DILK20	DILM25	26
DILK25	DILM32	34
DILK33	DILM50	45
DILK50	DILM65	65

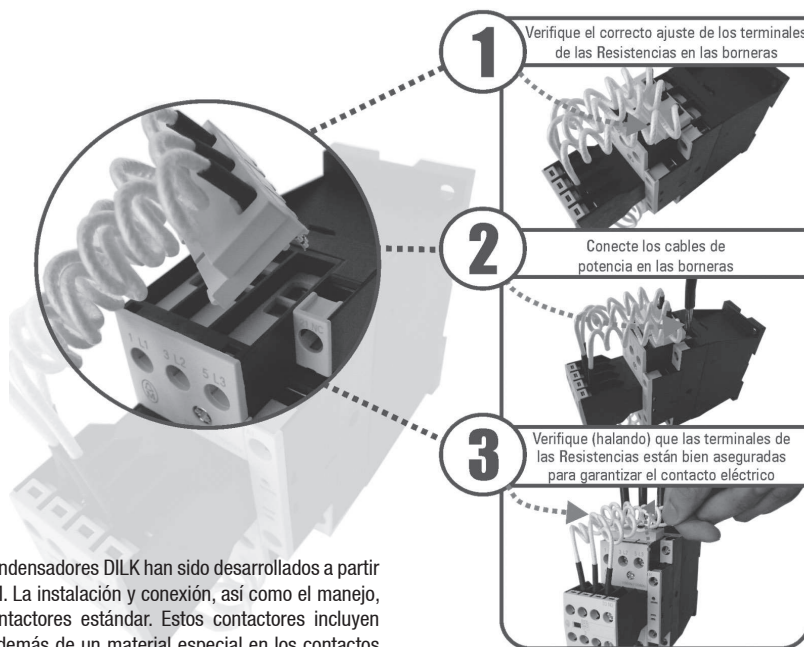

Los contactores para condensadores DILK han sido desarrollados a partir de los contactores DILM. La instalación y conexión, así como el manejo, son idénticos a los contactores estándar. Estos contactores incluyen resistencias en serie, además de un material especial en los contactos libre de soldaduras. Los condensadores se cargan previamente mediante un contacto auxiliar avanzado especial, y sólo entonces se cierran los contactos principales y conducen la intensidad.

Los contactos poseen protección contra soldadura para condensadores con picos de intensidad hasta 180 x In.

\* Producto bajo pedido

\*\* Producto última vez en lista de precios o hasta agotar inventarios  
NU Producto Nuevo



## ACCESORIOS PARA CONTACTORES SERIE DIL



DILA-XHI montaje frontal

DILM32-XHI11-S  
montaje lateral

DILM150-XHI22

CÓDIGO	REFERENCIA	DESCRIPCIÓN	PRECIO UNITARIO
--------	------------	-------------	-----------------

### BLOQUES DE CONTACTOS AUXILIARES

		Disponible	Montaje	Aplicable para contactores	Max.	
MOL0237	DILA-XHI11	1NA + 1NC	Frontal	DILA, DILM7-32	1	\$ 44.300
MOL0238	DILA-XHI22	2NA + 2NC	Frontal	DILA, DILM7-32	1	\$ 74.900
MOL0239	DILA-XHI31	3NA + 1NC	Frontal	DILA, DILM7-32	1	\$ 74.900
MOL0240	DILA-XHI40	4NA	Frontal	DILA, DILM7-32	1	\$ 74.900
MOL1882	DILA-XHI13	1NA + 3NC	Frontal	DILA, DILM7-32	1	\$ 60.900
MOL1883	DILA-XHI10-S	1NA	Lateral	DILA, DILM7-15	1	\$ 192.100
MOL1884	DILA-XHI01-S	1NC	Lateral	DILA, DILM7-15	1	\$ 192.100
MOL0241	DILM32-XHI11-S	1NA + 1NC	Lateral	DILM17-32	1	\$ 88.400
* MOL2226	DILA-XHI02	2NC	Frontal	DILM7-32	1	\$ 50.000
* MOL2227	DILA-XHI20	2NC	Frontal	DILM7-32	1	\$ 50.000
MOL0242	DILM150-XHIA11	1NA + 1NC	Frontal	DILM40-150	1	\$ 66.300
MOL0243	DILM150-XHI22	2NA + 2NC	Frontal	DILM40-150	1	\$ 73.100
MOL0244	DILM150-XHI31	3NA + 1NC	Frontal	DILM40-150	1	\$ 73.100
MOL0245	DILM150-XHI40	4NA	Frontal	DILM40-150	1	\$ 73.100
** MOL1885	DILM150-XHI13	1NA + 3NC	Frontal	DILM40-150	1	\$ 88.500
MOL0246	DILM1000-XHI11-SI	1NA + 1NC	Lateral	DILM80-1000	2 ①	\$ 138.800
* MOL2231	DILM150-XHI02	2NC	Frontal	DILM40-150	1	\$ 70.800
* MOL2232	DILM150-XHI04	4NC	Frontal	DILM40-150	1	\$ 70.800
* MOL2233	DILM150-XHI11	1NA + 1NC	Frontal	DILM40-150	1	\$ 70.800
* MOL2234	DILM150-XHI20	2NA	Frontal	DILM40-150	1	\$ 70.800
* MOL2240	DILM32-XHI02	2NC	Frontal	DILM7-32	1	\$ 74.400
* MOL2241	DILM32-XHI22	2NA + 2NC	Frontal	DILM7-32	1	\$ 74.400
* MOL2242	DILM32-XHI31	3NA + 1NC	Frontal	DILM7-32	1	\$ 74.400

### ENCLAVAMIENTOS MECÁNICOS

MOL0199	DILM12-XMV	DILM7-15, DILA		\$ 38.900
MOL0200*	DILM32-XMV	DILM17-38		\$ 40.300
MOL0201	DILM65-XMV	DILM40-65		\$ 53.000
MOL1858	DILM150-XMVE	DILM80-170		\$ 49.000
MOL0202	DILM150-XMV	DILM80-170 (Incluye placa fijación)		\$ 506.000
MOL0203	DILM500-XMV	DILM185-500		\$ 176.800
MOL0204	DILM820-XMV	DIL M580-1000 (Incluye placa de fijación)		\$ 2.581.400

**NOTA:** ① Si se usa enclavamiento mecánico en el contador, solo se puede acondicionar un bloque de contactos.

\* Producto bajo pedido

\*\* Producto última vez en lista de precios o hasta agotar inventarios

NU Producto Nuevo



# BOBINAS PARA CONTACTORES Y JUEGO DE CONTACTOS SERIE DILM

CÓDIGO	REFERENCIA	DESCRIPCIÓN	PRECIO UNITARIO
--------	------------	-------------	-----------------

## BOBINAS AC SERIE DILM

		Tensión de accionamiento 50/60HZ	Aplicable para contactores		
**	MOL0150	DILM32-XSP-24	24V	DILM17-32 / DILK 12-25	\$ 76.200
	MOL0151	DILM32-XSP-110	110V	DILM17-32 / DILK 12-25	\$ 87.000
	MOL0152	DILM32-XSP-220	220V	DILM17-32 / DILK 12-25	\$ 87.000
**	MOL0153	DILM32-XSP-440	380V50Hz - 440V60Hz	DILM17-32 / DILK 12-25	\$ 76.200
	MOL0154	DILM65-XSP-24	24V	DILM 40-65 / DIL K 33-50	
	MOL0155	DILM65-XSP-110	110V	DILM 40-65 / DIL K 33-50	\$ 88.700
	MOL0156	DILM65-XSP-220	220V	DILM 40-65 / DIL K 33-50	\$ 88.700
**	MOL0157	DILM65-XSP-440	380V50Hz - 440V60Hz	DILM 40-65 / DIL K 33-50	\$ 77.600
**	MOL0158	DILM95-XSP-24	24V	DILM 80-95	\$ 170.900
	MOL0159	DILM95-XSP-110	110V	DILM 80-95	\$ 195.300
	MOL0160	DILM95-XSP-220	220V	DILM 80-95	\$ 195.300
**	MOL0161	DILM95-XSP-440	380V50Hz - 440V60Hz	DILM 80-95	\$ 177.800



DILM32-XSP



DILM65-XSP



DILM500-XSP

## MÓDULOS ELECTRÓNICOS CON BOBINA INCLUIDA PARA CONTACTORES DE DILM 115 -2000

		Tensión de accionamiento 50/60HZ	Aplicable para contactores		
**	MOL0162	DILM150-XSP(RAC24)	24V	DILM 115-150	\$ 309.900
	MOL0163	DILM150-XSP(RAC120)	100V - 120V	DILM 115-150	\$ 354.200
	MOL0164	DILM150-XSP(RAC240)	190V - 240V	DILM 115-150	\$ 354.300
**	MOL0165	DILM150-XSP(RAC440)	380V - 440V	DILM 115-150	\$ 322.300
**	MOL1936	DILM225A-XSP(RAC120)	100V - 120V	DILM 185A - 225A	\$ 1.199.600
**	MOL1938	DILM225A-XSP(RAC440)	380V - 440V	DILM 185A - 225A	\$ 1.199.600
**	MOL1087	DILM500-XSP/E(RA110)	48 - 110VAC	DILM 400-500	\$ 2.359.400
**	MOL0190	DILM250-XSP/E(RA250)	110 - 250VAC(40-60HZ) 110-250VDC	DILM 250-300A	\$ 1.459.500
**	MOL0191	DILM250-XSP/E(RAC500)	250 - 500VAC(40-60HZ)	DILM 250-300A	\$ 1.459.500
**	MOL0192	DILM500-XSP/E(RA250)	110 - 250VAC(40-60HZ) 110-250VDC	DILM 400-500	\$ 2.568.300
**	MOL0193	DILM500-XSP/E(RAC500)	250 - 500VAC(40-60HZ)	DILM 400-500	\$ 2.268.600
**	MOL0196	DILM1000-XSP/E(RA250)	110-250VAC(40-60Hz) 110-250VDC	DILM580-1000	\$ 3.947.100
**	MOL0197	DILM1000-XSP/E(RAC500)	250-500VAC(40-60Hz)	DILM580-1000	\$ 4.105.000

## BOBINAS DC SERIE DILM

		Tensión de accionamiento	Aplicable para contactores		
	MOL0166	DILM32-XSP(RDC24)	24-27VDC	DILM 17-32	\$ 289.800
**	MOL0167	DILM32-XSP(RDC60)	48-60VDC	DILM 17-32	\$ 211.200
**	MOL0168	DILM32-XSP(RDC130)	110-130VDC	DILM 17-32	\$ 211.200
	MOL0169	DILM65-XSP(RDC24)	24-27VDC	DILM 40-65	\$ 413.500
**	MOL0170	DILM65-XSP(RDC60)	48-60VDC	DILM 40-65	\$ 379.800
**	MOL0171	DILM65-XSP(RDC130)	110-130VDC	DILM 40-65	\$ 402.900

## JUEGOS DE CONTACTOS PRINCIPALES

		Aplicable para contactores		
	MOL0548	DILM225A-XCT	DILM185A, DILM225A	
**	MOL0227	DILM250-XOCT	DILM185, DIL225, DILM250	\$ 3.821.100
**	MOL0549	DILM300A-XOCT	DILM300A	\$ 3.821.100
	MOL0230	DILM500-XCT	DILM500	\$ 6.626.300
**	MOL0233	DILM580-XCT	DILM580	\$ 12.371.600
**	MOL0234	DILM650-XCT	DILM650	\$ 14.911.000
**	MOL0235	DILM750-XCT	DILM750	\$ 17.188.400

**NOTA:** Todas las tensiones están dadas a 50/60 Hz, excepto las marcadas con ⚡ que son para (380V50Hz - 440V60Hz).

\* Producto bajo pedido

\*\* Producto última vez en lista de precios o hasta agotar inventarios

NU Producto Nuevo

# RELÉS TÉRMICOS BIMETÁLICOS SERIE DILM, COORDINACIÓN TIPO 1 Y 2

CÓDIGO	REFERENCIA	DESCRIPCIÓN	PRECIO UNITARIO
--------	------------	-------------	-----------------

### RELÉS BIMETÁLICOS ZB12/32/65 DE MONTAJE DIRECTO, DISPARO CLASE 10

		Margen de Regulación Amp	Aplicable para contactores		
**	MOL0263	ZB12-0,16	0,1 - 0,16	DILM7-15	\$ 165.900
**	MOL0264	ZB12-0,24	0,16-0,24	DILM7-15	\$ 165.900
**	MOL0265	ZB12-0,4	0,24-0,4	DILM7-15	\$ 164.300
	MOL0267	ZB12-1,0	0,6-1,0	DILM7-15	
	MOL0268	ZB12-1,6	1-1,6	DILM7-15	\$ 201.600
	MOL0269	ZB12-2,4	1,6-2,4	DILM7-15	\$ 201.600
	MOL0270	ZB12-4	2,4-4	DILM7-15	\$ 201.600
	MOL0271	ZB12-6	4-6	DILM7-15	\$ 201.600
	MOL0272	ZB12-10	6-10	DILM7-15	\$ 201.600
	MOL0273	ZB12-12	9-12	DILM7-15	\$ 201.600
	MOL0274	ZB12-16	10-16	DILM7-15	\$ 234.900
	MOL1839	ZB32-16	10-16	DILM17-32	\$ 346.700
	MOL0275	ZB32-24	16-24	DILM17-32	\$ 265.800
	MOL0276	ZB32-32	24 - 32	DILM17-32	\$ 410.900
	MOL0277	ZB65-40	24-40	DIL-M40-65	\$ 424.400
	MOL0278	ZB65-57	40-57	DIL-M40-65	\$ 564.900
	MOL0279	ZB65-65	50-65	DIL-M40-65	\$ 564.900



ZB32...



ZB150



ZB32-XEZ

### RELÉS BIMETÁLICOS ZB-150 DE MONTAJE DIRECTO DISPARO CLASE 10

	MOL1886	ZB150-70	50-70	DILM80-150	\$ 744.300
	MOL0280	ZB150-100	70-100	DILM80-150	\$ 951.100
	MOL0281	ZB150-125	95-125	DILM80-150	\$ 1.083.500
**	MOL0282	ZB150-150	120-150	DILM80-150	\$ 1.415.700

### RELÉS BIMETÁLICOS DE MONTAJE INDEPENDIENTE, DISPARO CLASE 10

**	MOL1857	Z5-160/FF225A	120-160	DILM185-225A	\$ 1.765.600
**	MOL1571	Z5-220/FF225A	160-220	DILM185-225A	\$ 1.816.200
**	MOL0285	Z5-250/FF250	200-250	DILM185-250	\$ 1.883.100

### BASES PARA MONTAJE PARA RELÉS BIMETÁLICOS DE MONTAJE INDEPENDIENTE

*	MOL0290	ZB32-XEZ	Base para montaje. Para relés ZB32		\$ 57.300
**	MOL0291	ZB65-XEZ	Base para montaje. Para relés ZB65		\$ 108.600
**	MOL0292	M22-DZ-B	Botón de reset 22m para relé ZB		\$ 38.800

#### IMPORTANTE:

Los relés térmicos Z protegen el motor en caso de defecto de fase o sobrecarga.

Sus contactos auxiliares desconectan el cantador de potencia e informan el error estos relé son especialmente adecuados para la protección de motores Ex e-motors

Pueden ser usados en aplicaciones de coordinación 1 o coordinación 2, revisar tablas de coordinación para la selección del contactor adecuado.

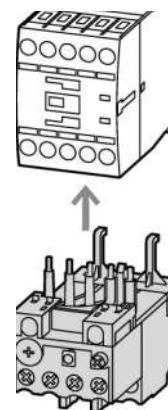

MONTAJE DIRECTO  
DILM7...15 + ZB12...



\* Producto bajo pedido

\*\* Producto última vez en lista de precios o hasta agotar inventarios

NU Producto Nuevo

# GUARDAMOTORES PROTECCIÓN TERMOMAGNÉTICA PKZMO Y PKZM4

CÓDIGO	REFERENCIA	DESCRIPCIÓN	PRECIO UNITARIO
--------	------------	-------------	-----------------

## GUARDAMOTORES PKZMO, COORDINACIÓN TIPO "1" Y "2", DISPARO CLASE 10

		Rango de Ajustes		Máx. Potencia Nominal del motor		Capacidad de ruptura Icu		
		Sobre-carga I <sub>r</sub>	corto-circuito I <sub>rm</sub>	-----		-----		
		A	A	220V kW	440V kW	230V kA	440V kA	
** MOL0302	PKZMO-1	0,63-1	14	0,12	0,25	150	100	
MOL0303	PKZMO-1,6	1-1,6	22	0,25	0,55	150	100	\$ 344.400
MOL0304	PKZMO-2,5	1,6-2,5	35	0,37	1,1	150	100	\$ 344.400
MOL0305	PKZMO-4	2,5-4,0	56	0,75	1,5	150	100	\$ 343.400
MOL0306	PKZMO-6,3	4,0-6,3	88	1,1	3	150	100	\$ 344.400
MOL0307	PKZMO-10	6,3-10	140	2,2	4	150	42	\$ 424.100
MOL0308	PKZMO-12	8-12	168	3	5,5	50	15	\$ 424.100
MOL0309	PKZMO-16	10-16	224	4	9	50	15	\$ 424.100
MOL0310	PKZMO-20	16-20	280	5,5	11	50	10	\$ 457.800
MOL0311	PKZMO-25	20-25	350	5,5	12,5	50	10	\$ 521.400
MOL0312	PKZMO-32	25-32	448	7,5	15	50	10	\$ 673.000

## GUARDAMOTORES PKZM4, COORDINACIÓN TIPO "1" Y "2", DISPARO CLASE 10

MOL0313	PKZM4-32	25-32	448	7,5	17,5	50	45	\$ 1.081.200
MOL0314	PKZM4-40	32-40	560	11	22	50	45	\$ 1.145.800
MOL0315	PKZM4-50	40-50	700	14	30	50	45	\$ 1.296.200
MOL0316	PKZM4-58	50-58	812	17	37	50	45	\$ 1.391.500
MOL0317	PKZM4-63	55-63	882	18,5	37	50	45	\$ 1.405.800

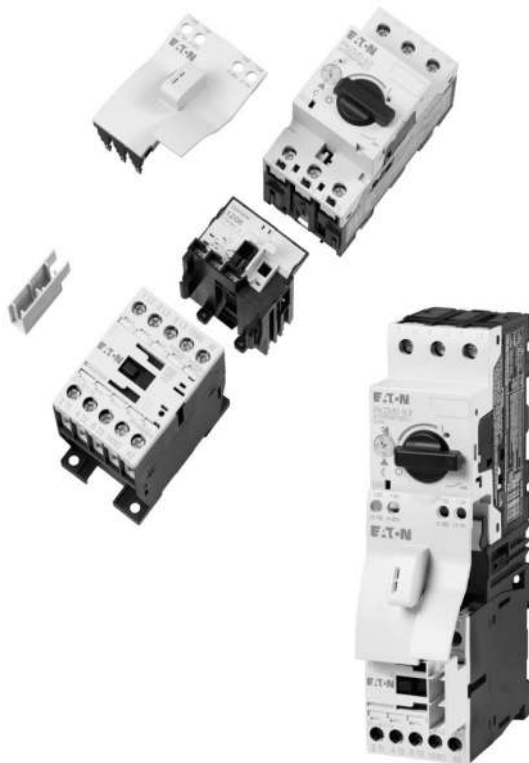

**¡Así de fácil:** técnica enchufable combinada sin necesidad de herramientas!

Arrancadores Directos e Inversores a partir de componentes estándares. Los arrancadores Directos o Inversores ofrecen grandes ventajas durante el montaje. Los pocos componentes que se precisan simplemente tienen que enchufarse, en lugar de tener que apretar laboriosamente varios tornillos. Esto tiene como resultado un montaje más rápido, menos errores y una instalación de mando especialmente clara.

Disponible el módulo de conexión eléctrica y mecánica para acoplar PKZMO sin herramientas al contactor DILM hasta 32A.

**Ver accesorios para guardamotores.**

**NOTA:** Se puede aumentar la capacidad de ruptura a 100kA con el limitador de corriente CL-PKZO. Ver accesorios.

\* Producto bajo pedido

\*\* Producto última vez en lista de precios o hasta agotar inventarios

NU Producto Nuevo

# ACCESORIOS PARA GUARDAMOTORES PKZMO, PKZM4

CÓDIGO	REFERENCIA	DESCRIPCIÓN				PRECIO UNITARIO
<b>BLOQUES DE CONTACTOS AUXILIARES PARA GUARDAMOTORES PKZMO, PKZM4 Y PKE</b>						
		Disponible	Tipo	Montaje	Para Guardamotor	
MOL0318	NHI11-PKZO	1NA + 1NC	Estado	Lateral	PKZMO-PKZM4	\$ 60.500
** MOL0319	NHI12-PKZO	1NA + 2NC	Estado	Lateral	PKZMO-PKZM4	\$ 97.200
MOL0322	NHI-E-11-PKZO	1NA + 1NC	Estado	Frontal	PKZMO-PKZM4	\$ 58.700
MOL0321	AGM2-10-PKZO	2NA	Disparo	Lateral	PKZMO-PKZM4	\$ 102.800

NHI: Bloque de contactos auxiliares de estado.

AGM2: Bloque de contactos auxiliares de FALLA o disparo por Sobrecarga o Corto-Circuito (Diferenciado)

Los bloques de contactos auxiliar LATERAL son para montaje al lado derecho de los Guardamotores



\*\*

NHI...PKZO



<b>DISPARADOR SHUNT Y DISPARADOR DE MÍNIMA TENSIÓN PARA GUARDAMOTORES PKZMO, PKZM4 Y PKE</b>			
MOL0324	A-PKZO (240V60Hz)	Disparador Shunt. Acoplable a la izquierda de: Guardamotores PKZMO, PKZM4 y arrancadores compactos (limitador)PKZMO-.../S(E)00No puede ser combinado con: disparador de mínima tensión U-PKZO.	\$ 254.400
MOL0323	U-PKZO (240V60Hz)	Disparador de mínima tensión. Acoplable a la izquierda de: Guardamotores PKZMO, PKZM4 y arrancadores compactos (limitadores) PKZMO-.../S(E)00No puede ser combinado con: disparador SHUNT A-PKZO.	\$ 254.400

### ACCESORIOS PARA PKZMO, PKZM4 Y PKE

MOL0326	CI-K2-PKZO-G	Caja plástica para PKZMO. IP65. Con manija negro/gris	\$ 88.300
MOL0327	CI-K4-PKZ4-G	Caja plástica para PKZM4. IP65. Con manija negro/gris	\$ 274.000
MOL0328	C-PKZO-XH	Manija de acoplamiento a puerta IP65. Eje prolongador para recortar profundidades de montaje entre 100 -240mm. Color negro con señalización de estado CERRADO/ABIERTO y "+" (disparado). Bloqueable con hasta 3 candados 4-8mm en la posición abierto.	\$ 286.000
MOL0329	AK-PKZO	Manija giratoria bloqueable con un candado 3-6,5mm en la posición "0".	\$ 14.900
** MOL1778	CL-PKZO	Limitador de Corriente, I <sub>u</sub> =63A, aplica para PKZMO, PKZM4 y PKE, aumenta la capacidad de ruptura a 100KA/400V	\$ 196.000
MOL1084	PKZMO-XDM12	Módulo para conexión eléctrica y mecánica de PKZMO/PKE y contactor DILM7 hasta DILM15	\$ 55.500
MOL1548	PKZMO-XDM32	Módulo para conexión eléctrica y mecánica de PKZMO/PKE y contactor DILM17 hasta DILM32	\$ 68.900
MOL1578	PKZMO-XRM32	Módulo para conexión eléctrica y mecánica de PKZMO/PKE y contactor DILM17 hasta DILM32 para inversor.	\$ 208.000
MOL1579	PKZMO-XRM12	Módulo para conexión eléctrica y mecánica de PKZMO/PKE y contactor DILM7 hasta DILM12 para inversor.	\$ 168.800
** MOL1783	B3.1/2-PKZO	Bloque de embarrado trifásico para dos (2) PKZO. In = 63A - Longitud: 99mm	\$ 50.300
MOL1784	B3.1/3-PKZO	Bloque de embarrado trifásico para tres (3) PKZO. In = 63A - Longitud: 153mm	\$ 73.500
MOL1775	B3.1/5-PKZO	Bloque de embarrado trifásico para cinco (5) PKZO. In = 63A - Longitud: 261mm	\$ 90.900
MOL1776	BK25/3-PKZO	Borne alimentación para embarrado trifásico de PKZO	\$ 55.600
MOL1777	H-B3-PKZO	Tapa para conexión no utilizada del embarrado trifásico	\$ 16.400

AGM2-10-PKZO



\*\*

A-PKZO (240V60Hz)



\*\*

B3.1/2 - PKZO

\* Producto bajo pedido

\*\* Producto última vez en lista de precios o hasta agotar inventarios

NU Producto Nuevo

# ARRANCADORES DIRECTOS EN CAJA IEC

CÓDIGO	REFERENCIA	DESCRIPCIÓN	PRECIO UNITARIO
--------	------------	-------------	-----------------

## ARRANCADORES DIRECTOS PARA USO MANUAL CON PULSADOR DOBLE DE ARRANQUE - PARADA

		Rango de Ajustes	Máx. Potencia		
		Sobrecarga	Nominal del Motor 3F		
		lr	220V	440V	
		A	HP	HP	
MOL1071	DILM7-10/ZB12-1.6/P	1-1,6	1/3	3/4	\$ 703.400
MOL1072	DILM7-10/ZB12-2.4/P	1,6-2,4	½	1	\$ 703.400
MOL1073	DILM7-10/ZB12-4/P	2,4-4	1.0	2	\$ 703.400
MOL1074	DILM7-10/ZB12-6/P	4-6	1.5	3	\$ 703.400
MOL1075	DILM9-10/ZB12-10/P	6-10	2.4	5	\$ 714.300
MOL1076	DILM12-10/ZB12-16/P	9-12	3	6.6	\$ 747.300
MOL1077	DILM15-10/ZB12-16/P	10-16	4.0	10	\$ 822.300
MOL1079	DILM25-10/ZB32-24/P	16-24	7.5	15	\$ 1.058.300
MOL1080	DILM32-10/ZB32-32/P	24-32	10	20	\$ 1.338.700
MOL1081	DILM40-11/ZB65-40/P	24-40	12	25	\$ 1.839.500
MOL1082	DILM50-11/ZB65-57/P	40-57	15	40	\$ 2.115.700
* MOL1083	DILM65-11/ZB65-65/P	50-63	20	40	\$ 2.394.100



CON PULSADOR DOBLE



\* Producto bajo pedido

\*\* Producto última vez en lista de precios o hasta agotar inventarios

NU Producto Nuevo

CÓDIGO	REFERENCIA	DESCRIPCIÓN	PRECIO UNITARIO
--------	------------	-------------	-----------------

**TEMPORIZADORES ELECTRÓNICOS ETR4 . 22,5mm ANCHO.**

		Función	Tensión de accionamiento	Rango de tiempo	Contactos auxiliares	
MOL0293	ETR4-11-A	Al trabajo	24-240VAC/DC (50/60HZ)	10 escalas. Desde 0,05 seg hasta 100 horas	1 contacto conmutado temporizado	\$ 397.100
MOL0294	ETR4-11-W	Al trabajo	346-400VAC (50/60HZ)	10 escalas. Desde 0,05seg hasta 100 horas	1 contacto conmutado temporizado	\$ 447.400
MOL0295	ETR4-69-A	Multifunción	24-240VAC/DC (50/60HZ)	10 escalas. Desde 0,05 seg hasta 100 horas	1 contacto conmutado temporizado	\$ 544.900
MOL0296	ETR4-69-W	Multifunción	346-400VAC (50/60HZ)	10 escalas. Desde 0,05seg hasta 100 horas	1 contacto conmutado temporizado	\$ 598.300
MOL0297	ETR4-70-A	Multifunción Nota: opción de variación del tiempo a través de potenciómetro a distancia, ver página 240	24-240VAC/DC (50/60HZ)	10 escalas. Desde 0,05 seg hasta 100 horas	2 contactos conmutados programables así: 2 temporizados ó 1 contacto instantáneo+ 1 temporizado	\$ 731.700
MOL2228	DILET11-M-A	Temporizador retardo a la conexión	24-240VAC/DC	0,05 seg hasta 60 horas	1 contacto conmutado temporizado	\$ 811.600
MOL1100	DILET70-A	Multifunción Nota: opción de variación del tiempo a través de potenciómetro a distancia, ver página 240	24-240VAC/DC (50/60HZ)	10 escalas. Desde 0,05 seg hasta 60 horas	1 contacto conmutado temporizado	\$ 965.000
MOL0298	ETR4-51-A	Para arrancadores estrella - triángulo	24-240VAC/DC	3 - 60 seg	1 contacto conmutado con tiempo de transición de 50seg	\$ 434.000
MOL0299	ETR4-51-W	Para arrancadores estrella - triángulo	346-400VAC (50/60HZ)	3 - 60 seg	1 contacto conmutado con tiempo de transición de 50seg	\$ 482.000

**TEMPORIZADORES ELECTRÓNICOS ETR2. 17,5mm ANCHO.**

MOL0301	ETR2-44	Cíclico	24-48VDC 24-240VAC	7 escalas. Desde 0,05seg hasta 100 horas	1 contacto conmutado temporizado	\$ 669.000
---------	---------	---------	--------------------	--	----------------------------------	------------



ETR4-70-A



DILET70-A



ETR2-44

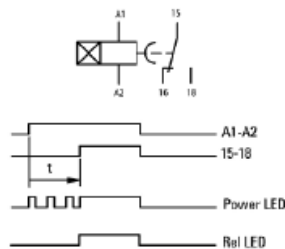

ETR4-11... Retardo al trabajo

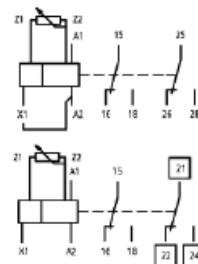

ETR4-70... Multifunción, con opción de potenciómetro

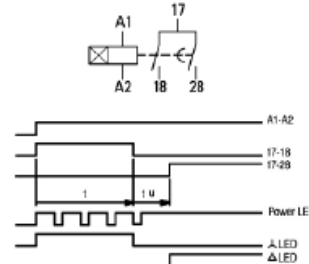

ETR4-51... Para Arrancadores Estrella Delta Y-D



\* Producto bajo pedido  
\*\* Producto última vez en lista de precios o hasta agotar inventarios  
NU Producto Nuevo

# MANDO Y SEÑALIZACIÓN

## RMQ TITAN - 22MM

CÓDIGO	REFERENCIA	DESCRIPCIÓN	PRECIO UNITARIO
--------	------------	-------------	-----------------

### PULSADORES PARA SELECCIONAR CON O SIN RETENCIÓN (PROGRAMABLE), DIÁMETRO 22 mm IP67, IP69K, ANILLO COLOR TITANIO

		Color	Contactos auxiliares	
MOL0986	M22-DR-S-K10	Negro	1NA	\$ 113.600
MOL0997	M22-DR-G-K10	Verde	1NA	\$ 115.700
MOL0987	M22-DR-R-K01	Rojo	1NC	\$ 113.600
MOL1549	M22-DR-W-K10	Blanco	1NA	\$ 113.300



### PULSADORES SIN RETENCIÓN, DIÁMETRO 22 mm, IP67, IP69K, ANILLO COLOR TITANIO

MOL0988	M22-D-S-K10	Negro	1NA	\$ 78.900
MOL0998	M22-D-G-K10	Verde	1NA	\$ 78.900
MOL0989	M22-D-R-K01	Rojo	1NC	\$ 80.300
MOL1550	M22-D-W-K10	Blanco	1NA	\$ 78.900

### PULSADORES LUMINOSOS PARA SELECCIONAR CON O SIN RETENCIÓN (PROGRAMABLE), DIÁMETRO 22 mm, IP67, IP69K, NO INCLUYE LED, ANILLO COLOR TITANIO

MOL0990	M22-DRL-Y/K10	Amarillo	1NA	\$ 127.100
MOL0999	M22-DRL-G/K10	Verde	1NA	\$ 127.100
MOL0991	M22-DRL-R/K01	Rojo	1NC	\$ 129.300
MOL1000	M22-DRL-B/K10	Azul	1NA	\$ 129.700
MOL1551	M22-DRL-W/K10	Blanco	1NA	\$ 131.600

M22-D...K01 / K10  
Incluye base, pulsador y contacto



Para completar el dispositivo debe seleccionar el elemento LED con base de la sección de accesorios página 3-6 (No esta incluido en el precio)

### PULSADOR DE SETA PARA SELECCIONAR CON O SIN RETENCIÓN (PROGRAMABLE), DIÁMETRO 22 mm, IP67, IP69K, ANILLO COLOR TITANIO

MOL0992	M22-DRP-R-K01	Rojo	1NC	\$ 129.800
---------	---------------	------	-----	------------

### PULSADOR DOBLE. 22mm IP66 NO INCLUYE LED

MOL0993	M22-DDL-GR-X1/X0/K11	Pulsador doble con base para completar el dispositivo debe seleccionar el elemento LED con base de la sección de accesorios. página 3-6 (No esta incluido en el precio)	1NA+1NC	\$ 171.800
---------	----------------------	---	---------	------------

M22-DRP-R-K01

### PULSADORES PARA PARADA DE EMERGENCIA, DIÁMETRO 22 mm

MOL0994	M22-PV/K01	Halar para liberar, IP66, IP69K	1NC	\$ 190.000
MOL1001	M22-PVT/K01	Girar para liberar, IP67, IP69K	1NC	\$ 196.900
MOL0996	M22-PVS/K01	Con llave para liberar, IP67, IP69K	1NC	\$ 389.800
** MOL0589	FAK-RV/KC11/IY	Boton FAK-RV/KC11/IY rojo hongo 94mm	1NC	\$ 656.500



### PULSADORES LUMINOSOS PARA PARADA DE EMERGENCIA, DIÁMETRO 22 mm, NO INCLUYE LED

MOL0995	M22-PVL/K01	Luminoso halar para liberar, IP66, IP69K	1NC	\$ 219.800
** MOL1002	M22-PVLT/K01	Luminoso girar para liberar, IP67, IP69K Para completar el dispositivo debe seleccionar el elemento LED con base de la sección de accesorios. página 3-6 (No esta incluido en el precio)	1NC	\$ 155.600

M22-DDL-GR-X1/X0/K11  
Pulsador doble con base y contactos

### ESTACIONES DE MANDO REMOTO EN CAJA TERMOPLÁSTICA. COLOR RAL7035 (Gris), IP67, IP69K

MOL1969	M22-PV/KC11/IY	Pulsador parada de emergencia en Caja, 1NA+1NC, IP66, color RAL1004 (Amarillo)		\$ 234.900
MOL0615	M22-D-R-X0/KC11/I	1 pulsador Rojo, 1NA+1NC		\$ 154.400
MOL0616	M22-D-G-X1/KC11/I	1 pulsador Verde, 1NA+1NC		\$ 154.400
MOL0617	M22-I2-M1	2 pulsadores: Rojo 1NA+1NC/Verde 1NA+1NC		\$ 290.000
MOL0618	M22-I3-M2	2 pulsadores: Rojo 1NA+1NC/Verde 1NA+1NC +1 lámpara LED (85-264VAC)		\$ 419.500
MOL0619	M22-I3-M1	3 pulsadores: 2 Verdes 1NA+1NC c/u, 1 Rojo 1NA+1NC		\$ 391.000



M22-PV/K01  
pulsador para parada de emergencia

\*\* Producto última vez en lista de precios o hasta agotar inventarios

# MANDO Y SEÑALIZACIÓN

## RMQ TITAN 22MM



M22-L-G/M22A SIN LED



M22-L-G/M22A + M22-LED...



M22-LC-R



M22-WRK3/K20



M22-WRLK-G/K10

CÓDIGO	REFERENCIA	DESCRIPCIÓN	PRECIO UNITARIO
--------	------------	-------------	-----------------

### PILOTOS DE SEÑALIZACIÓN PLANOS TIPO LED, DIÁMETRO 22 mm, IP67, IP69K, NO INCLUYE LED

CÓDIGO	REFERENCIA	Color	DESCRIPCIÓN	PRECIO UNITARIO
MOL1003	M22-L-Y/M22A	Amarillo	Para completar el dispositivo debe seleccionar el elemento M22-LED... con base de la sección de accesorios página 3-6	\$ 52.400
MOL1510	M22-L-W/M22A	Blanco		\$ 54.400
MOL1004	M22-L-G/M22A	Verde		\$ 54.400
MOL1005	M22-L-B/M22A	Azul		\$ 52.400
MOL1006	M22-L-R/M22A	Rojo		\$ 54.400

### PILOTOS DE SEÑALIZACIÓN PLANOS TIPO BA9S, COMPACTO, DIÁMETRO 22 mm, IP67, IP69K, NO INCLUYE BOMBILLO BA9S (MONOBLOCK)

CÓDIGO	REFERENCIA	Color, socket BA9S	DESCRIPCIÓN	PRECIO UNITARIO
MOL1513	M22-LC-W	Blanco, socket BA9S	Para completar debe seleccionar la bombilla de filamento de la sección de accesorios (no esta incluida en el precio).	\$ 67.900
MOL0625	M22-LC-R	Rojo, socket BA9S		\$ 57.100
MOL0626	M22-LC-G	Verde, socket BA9S		\$ 57.100
MOL0627	M22-LC-Y	Amarillo, socket BA9S		\$ 57.100
MOL0628	M22-LC-B	Azul, socket BA9S		\$ 57.100

Seleccionar LED tipo BA9S o una bombilla con socket BA9S (bombilla o LED no incluido en el precio). ver pag 3-3

### SELECTORES. DIÁMETRO DE 22 mm. IP66. ANILLO COLOR TITANIO

CÓDIGO	REFERENCIA	Posiciones	Giro	Contactos auxiliares	PRECIO UNITARIO
MOL1007	M22-WRK/K10	Dos posiciones fijas	60° derecha	1NA	\$ 130.300
MOL1012	M22-WK/K10	Dos posiciones retorno a centro por resorte	40° derecha	1NA	\$ 134.900
MOL1008	M22-WRK3/K20	Tres posiciones fijas	60°	2NA	\$ 156.600
MOL1013	M22-WK3/K20	Tres posiciones retorno a centro por resorte	40°	2NA	\$ 156.600

### SELECTORES LUMINOSOS VERDES. DIÁMETRO DE 22 mm. IP66. NO INCLUYE LED. ANILLO COLOR TITANIO

CÓDIGO	REFERENCIA	Posiciones	Giro	Contactos auxiliares	PRECIO UNITARIO
MOL1009	M22-WRLK-G/K10	Dos posiciones fijas 60° derecha Verde	60° derecha	1NA	\$ 171.300
MOL1014	M22-WRLK3-G/K20	Tres posiciones fijas Verde	60°	2NA	\$ 238.800

No incluyen elemento luminoso, se debe adicionar el elemento LED con base M22-LED... de la página 3-6.

### SELECTORES CON LLAVE. DIÁMETRO DE 22 mm. IP66. ANILLO COLOR TITANIO

CÓDIGO	REFERENCIA	Posiciones	Giro	Contactos auxiliares	PRECIO UNITARIO
MOL1010	M22-WRS/K11	Dos posiciones fijas 60° derecha	60° derecha	1NA	\$ 347.000
MOL1015	M22-WRS3/K20	Tres posiciones Fijas	60°	2NA	\$ 373.400

#### NOTA:

- Selectores con otros colores, elementos de LED para otras tensiones y colores, favor consultarnos.
- La llave puede ser extraída en cualquier posición. Para codificar extracción de llave, usar elementos M22-XCR.



\* Producto bajo pedido

\*\* Producto última vez en lista de precios o hasta agotar inventarios

NU Producto Nuevo



# MANDO Y SEÑALIZACIÓN

## RMQ TITAN 22MM

CÓDIGO	REFERENCIA	DESCRIPCIÓN	PRECIO UNITARIO
--------	------------	-------------	-----------------

### POTENCIÓMETROS. DIÁMETRO 22 mm. IP66. 3 Terminales de tornillo, Pmax = 0.5 W, Precisión ± 10% (lineal)

		Resistencia	
MOL0637	M22-R1K	1 kΩ una vuelta	\$ 340.200
MOL0638	M22-R10K	10 kΩ una vuelta	\$ 340.200



M22-R...K

### BLOQUES DE CONTACTOS. 6A / 230VAC Ac15

MOL0641	M22-K10	Bloque de contactos frontales, 1NA	\$ 25.600
MOL0642	M22-K01	Bloque de contactos frontales, 1NC	\$ 25.600
MOL1747	M22-KC10	Bloque de contactos posteriores, 1NA, para estación de Mando Remota	\$ 31.600
MOL1748	M22-KC01	Bloque de contactos posteriores, 1NC, para estación de Mando Remota	\$ 30.400
MOL2094	M22-CK11	Bloque M22-CK11, borne resorte, 1NA+1NC	\$ 68.800



M22-XC-Y

### ACCESORIOS PARA SELECTORES DE 2 Y 3 POSICIONES CON Y SIN LLAVE

MOL0639	M22-XC-Y	Juego de accesorios para convertir la posición de los selectores, de fijo a retorno al centro. Color amarillo.	\$ 6.700
MOL0640	M22-XC-R	Juego de accesorios para codificar la extracción de llave en los selectores. Color rojo - verde (1 por color).	\$ 34.200



M22-XC-R

### ELEMENTOS DE LED CON BASE. 100.000 HORAS DE TRABAJO

		Color	Tensión	
MOL0643	M22-LED230-W	Blanco	85-264 VAC 50/60HZ	\$ 94.400
MOL0644	M22-LED230-R	Rojo	85-264 VAC 50/60HZ	\$ 94.500
MOL0645	M22-LED230-G	Verde	85-264 VAC 50/60HZ	\$ 94.500
MOL0646	M22-LED230-B	Azul	85-264 VAC 50/60HZ	\$ 94.500
MOL0647	M22-LED-W	Blanco	12-30 VAC/DC	\$ 94.500
MOL0648	M22-LED-R	Rojo	12-30 VAC/DC	\$ 94.500
MOL0649	M22-LED-G	Verde	12-30 VAC/DC	\$ 94.500
MOL0650	M22-LED-B	Azul	12-30 VAC/DC	\$ 72.100



A22-GL130

### ACCESORIOS PARA PILOTOS

MOL0652	M22-A	Base adaptador para montaje frontal Elementos RMQ-TITAN	\$ 15.500
---------	-------	---	-----------



M22-B

### ACCESORIOS PARA PULSADORES

MOL0653	M22-T-D	Membrana transparente en silicona para pulsadores sencillos. IP67	\$ 27.800
MOL0654	M22-T-DD	Membrana transparente en silicona para pulsadores dobles. IP67.	\$ 27.800
MOL0655	M22-XST	Etiqueta de aluminio. 18x27mm	\$ 3.700
MOL0656	M22S-ST-X	Portaetiqueta negro IP66 para pulsador sencillo (Sin etiqueta)	\$ 4.500
MOL0657	M22S-STDD-X	Portaetiqueta negro IP66 para pulsador doble (Sin etiqueta)	\$ 4.200
MOL0658	M22-B	Tapón para perforación de 22 mm color gris RAL 7035, IP67	\$ 21.800
MOL0591	M22S-B	Tapón para perforación de 22 mm color negro RAL 9005, IP66	\$ 21.900
MOL1103	M22-XGPV	Anillo de seguridad para pulsador de emergencia M22-PV	\$ 86.800
MOL1787	M22-MS	Herramienta de apriete para señalización RMQ	



M22-LED-...

\* Producto bajo pedido

\*\* Producto última vez en lista de precios o hasta agotar inventarios  
NU Producto Nuevo



# INTERRUPTORES DE FIN DE CARRERA LS - TITAN Y DE FLOTADOR (BOYA)



LS(M)-11



LS-11S-SW



SW



SK-SW

CÓDIGO	REFERENCIA	DESCRIPCIÓN	PRECIO UNITARIO
--------	------------	-------------	-----------------

## INTERRUPTORES DE BOYA IP65 Para motores de hasta 15Amperios sin utilizar contactor

CÓDIGO	REFERENCIA	DESCRIPCIÓN	PRECIO UNITARIO
MOL0827	SW	Equipamiento normal: <ul style="list-style-type: none"> <li>• Palanca permutable para invertir la actuación del contacto</li> <li>• 1 borne aislado para conductores de protección</li> <li>• 1 borne N aislado</li> <li>• Tapa resistente a los golpes color gris</li> <li>• 2 entradas de cables pretaladradas para M20, sin tornillo</li> <li>• Con prensaestopas V-M20</li> <li>• Base para fijación en la pared</li> <li>• Posición de montaje indiferente</li> </ul>	\$ 533.200

## JUEGO PARA ACCIONAMIENTO POR VARILLA O POR CABLE

CÓDIGO	REFERENCIA	DESCRIPCIÓN	PRECIO UNITARIO
MOL0830	STO-SW	Juego de accesorios para accionamiento por varilla formado por: <ul style="list-style-type: none"> <li>• 1 soporte</li> <li>• 3 anillos de regulación</li> <li>• 1 varilla de accionamiento (Plástico 1,20 m)</li> <li>• 2 tuercas hexagonales (plástico)</li> </ul>	\$ 357.100



# ARRANCADORES MANUALES, ESTRELLA - DELTA Y SELECTORES PARA INSTRUMENTOS DE MEDIDA

CÓDIGO	REFERENCIA	DESCRIPCIÓN	PRECIO UNITARIO
--------	------------	-------------	-----------------

## ARRANCADOR MANUAL ESTRELLA - DELTA. MONTAJE FRONTAL IP65

		Corriente nominal Iu AC21 A	Máx. Potencia nominal de motor			
			AC-23A	AC-3	AC-3	
			400/415V kW	230V AC kW	400/415V AC kW	
MOL0856	TO-4-8410/E	20	6,5	4	5,5	\$ 387.900
MOL0857	T3-4-8410/E	32	13	11	18,5	\$ 581.400



T5B-4-8410/E

## ARRANCADOR MANUAL ESTRELLA - DELTA. EN CAJA PLÁSTICA IP65

MOL0859	TO-4-8410/11	20	6,5	4	5,5	\$ 471.000
MOL0860	T3-4-8410/12	32	13	11	18,5	\$ 732.200
MOL0861	T5B-4-8410/14	63	22	22	37	\$ 1.356.300



## BLOQUE DE CONTACTOS AUXILIARES

MOL1584	HI11-P1/P3E	Contacto auxiliar de montaje lateral (izquierdo o derecho) para interruptor aplica para: P1-.../E, .../EA, .../EZ; P3-.../E, .../EA	\$ 149.200
MOL0542	HI11-P1/P3Z	Contacto auxiliar de montaje lateral (izquierdo o derecho) para interruptor en caja, aplica para: P1, P3	\$ 106.800



TO-4-8410/11

## SELECTORES PARA VOLTÍMETRO. MONTAJE FRONTAL IP65

		Posiciones	
MOL0862	TO-2-15920/E	0, L1-L2, L2-L3, L3-L1	\$ 189.500
MOL0863	TO-3-8007/E	L1-L2, L2-L3, L3-L1, 0, L1-N, L2-N, L3-N	\$ 221.400

## SELECTORES PARA AMPERÍMETRO. MONTAJE FRONTAL IP65

		Posiciones	
MOL0864	TO-3-8048/E	0, L1, L2, L3	\$ 231.900



## INTERRUPTORES ESPECIALES

		Posiciones	
MOL1093	TO-2-8900/E	Interruptor principal tripolar cierre/apertura, montaje frontal IP65, 3 fases+neutro, 20 A. 3 KW/230VAC (AC-3)	\$ 124.900
MOL1558	P1-25/12-SI/N	Interruptor principal tripolar, de seguridad saliente, IP65, 3 fases+neutro, 20A. 5,5 KW/230VAC (AC-3)	\$ 424.900
MOL1492	TO-1-102/11	Interruptor principal bipolar, cierre/apertura saliente, IP65, 20 A. Ac21, 3 KW/230VAC (AC-3)	\$ 163.800



TO-3-8007/E

**NOTA:** El producto especificado solo incluye la caja y no el montaje para el arrancador.



\* Producto bajo pedido

\*\* Producto última vez en lista de precios o hasta agotar inventarios

NU Producto Nuevo

# INTERRUPTORES DE LEVAS, INTERRUPTORES SECCIONADORES, CONMUTADORES



P3-63/E



SVB-P3



T3-3-8401/E



T5B-3-8212/14

CÓDIGO	REFERENCIA	DESCRIPCIÓN	PRECIO UNITARIO
--------	------------	-------------	-----------------

### INTERRUPTORES PRINCIPALES, TRIPOLARES, CIERRE/APERTURA, MONTAJE FRONTAL IP65

		Corriente nominal Iu AC21 A	Máx. Potencia nominal de motor			
			AC-23A 400/415V kW	AC-3 230V AC kW	400/415V AC kW	
			MOL0831	T0-2-1/E	20	
MOL0832	P1-25/E	25	13	5,5	7,5	\$ 200.300
MOL0833	P1-32/E	32	15	7,5	13	\$ 257.200
MOL0834	P3-63/E	63	37	15	30	\$ 461.100
MOL0835	P3-100/E	100	50	22	37	\$ 794.300

### INTERRUPTORES PRINCIPALES, TRIPOLARES, CIERRE/APERTURA, EN CAJA PLÁSTICA IP65

MOL0837	P1-25/I2	25	13	5,5	7,5	\$ 293.600
MOL0838	P1-32/I2	32	15	7,5	13	\$ 457.000
MOL0839	P3-63/I4	63	37	15	30	\$ 777.400

### MANIJAS PARA INTERRUPTORES TRIPOLARES, CON FUNCIÓN DE PARADA DE EMERGENCIA

		Función	Para montaje en Ref.:	
MOL0840	SVB-T0	Para enclavamiento en la posición "0" por candado rojo	T0-.../E,.../Z,.../I1 T3-.../E,.../Z,.../I2 P1-.../E,.../Z,.../I2	\$ 58.700
MOL1941	SVB-SW-T0	Para enclavamiento en la posición "0" por candado negro	T0-.../E,.../Z,.../I1 T3-.../E,.../Z,.../I2 P1-.../E,.../Z,.../I2	\$ 88.200
MOL0841	SVB-P3	Para uso exclusivo en interruptores con la posición 0-1 con ángulo de giro 90°	T5(B)-.../E,.../Z,.../I4 P3--63/E,.../Z,.../I4 P3--100/E,.../Z,.../I5	\$ 101.300

### INVERSOR TRIPOLARES 1-0-2. MONTAJE FRONTAL IP65 . SIN RESORTE DE RETORNO

		Corriente nominal Iu AC21 A	Máx. Potencia nominal de motor			
			AC-23A 400/415V kW	AC-3 230V AC kW	400/415V AC kW	
			MOL0842	T0-3-8401/E	20	
MOL0843	T3-3-8401/E	32	13	6,5	12	\$ 411.300
MOL0844	T5B-3-8401/E	63	22	15	22	\$ 817.300

### INVERSORES TRIPOLARES, 1-0-1, EN CAJA PLÁSTICA IP65 SIN RESORTE DE RETORNO

* MOL0845	T0-3-8401/I1	20	6,5	3	4	\$ 360.200
MOL0846	T3-3-8401/I2	32	13	5,5	7,5	\$ 610.600
MOL0847	T5B-3-8401/I4	63	22	7,5	13	\$ 1.178.900

### CONMUTADOR 1-0-2. MONTAJE FRONTAL IP65

MOL0848	T0-3-8212/E	20	6,5	3	4	\$ 209.100
MOL0849	T3-3-8212/E	32	13	6,5	12	\$ 411.300
MOL0850	T5B-3-8212/E	63	22	15	22	\$ 804.100
** MOL1099	T0-2-8215/E	20	Bipolar, retorno a cero, 6,5KW, 400/415 VAC			\$ 158.800

### CONMUTADOR 1-0-2. EN CAJA PLÁSTICA IP65

MOL1094	T3-3-8212/I2	32	13	6,5	12	\$ 540.400
MOL0854	T5B-3-8212/I4	63	22	15	22	\$ 1.096.700
* MOL0855	T5-3-8212/I5	100	30	22	30	\$ 2.193.600



\* Producto bajo pedido

\*\* Producto última vez en lista de precios o hasta agotar inventarios

NU Producto Nuevo

## Energía

Cofres, DPS y accesorios	19-2
Borneras de conexión para montaje en riel omega familia CBC, GPA y TEC	19-3
Borneras PUSH IN serie EFC	19-4 / 19-5
Accesorios para borneras	19-6 / 19-7
Bloques de distribución, barras para neutro y tierra	19-8



SOLUCIONES  
FOTOVOLTAICAS

INGRESA A

[www.laumayer.com](http://www.laumayer.com)

PARA CONOCER DETALLES



CÓDIGO	REFERENCIA	DESCRIPCIÓN	PRECIO UNITARIO
<b>COFRES</b>			
DKC0285	Gabinete CE R5CE1283 H1200 A800 P300		\$ 3.052.300
DKC0286	Gabinete CE R5CE1083 H1000 A800 P300, IP66		\$ 2.689.200
DKC0287	Gabinete CE R5CE0863 H800 A600 P300, IP66		\$ 1.501.800
DKC0288	Gabinete CE R5CE0759 H700 A500 P250, IP66		\$ 1.518.700
DKC0289	Gabinete CE R5CE0649 H600 A400 P250, IP66		\$ 959.300
DKC0290	Gabinete CE R5CE0542 H500 A400 P200, IP66		\$ 792.600
DKC0291	Gabinete CE R5CE0432 H400 A300 P200, IP66		\$ 600.600
DKC0344	Gabinete INOX304 RICEB12831 H1200 A800 P300		\$ 8.567.800
DKC0345	Gabinete INOX304 RICEB10831 H1000 A800 P300		\$ 7.425.600
DKC0346	Gabinete INOX304 RICEB08631 H800 A600 P300		\$ 5.192.500
DKC0347	Gabinete INOX304 RICEB06491 H600 A400 P250		\$ 3.508.600
DKC0348	Gabinete INOX304 RICEB05421 H500 A400 P200		\$ 2.960.000
DKC0349	Gabinete INOX304 RICEB04321 H400 A300 P200		\$ 2.260.600
DKC0350	Kit 4 piezas para fijación en muro. Acero inox en 1,4404 (AISI 316l)		\$ 172.500
DKC0313	Llave plástica		\$ 47.500



<b>DISPOSITIVO PARA PROTECCIÓN CONTRA SOBRETENSIONES DPS</b>			
CIR0121	DPS PSC3-5/1000 PV, 3P, TIPO 1 + 2, 5KA (10/350), Y PV, 1000VDC		\$ 1.253.900
CIR0107	DPS TIPO 2 PSM3-40/600 PV, 3P, 40kA 8/20		\$ 1.019.500
CIR0108	DPS TIPO 2 PSM3-40/600 PV, 3P, 40kA 8/20 IR		\$ 1.182.600
CIR0109	DPS TIPO 2 PSM3-40/1000 PV, 3P, 40kA 8/20		\$ 1.016.400
CIR0110	DPS TIPO 2 PSM3-40/1000 PV, 3P, 40kA 8/20 IR		\$ 1.182.600
CIR0111	DPS TIPO 2 PSM2-40/48 ELV, 2P, 40kA 8/20		\$ 858.800
CIR0112	DPS TIPO 2 PSM2-40/48 ELV, 2P, 40kA 8/20 IR		\$ 1.058.600
CIR0113	DPS TIPO 2 PSM2-40/60 ELV, 2P, 40kA 8/20		\$ 833.500
CIR0140	DPS Tipo 1+2 PSC3-5/680R IR -690/800VAC		\$ 8.637.900
CIR0141	DPS Tipo 2 PSM3-30/850R IR		\$ 2.970.600
CIR0142	DPS TIPO 2 PSM2-40/150 ELV, 2P,40kA, 8/20		\$ 516.600

# BORNERAS DE CONEXIÓN PARA MONTAJE EN RIEL OMEGA FAMILIA CBC, GPA y TEC



SOLUCIONES FOTVOLTAICAS



## BORNERAS DE CONEXIÓN FAMILIA CBC

- Cumple con UL 94V-0 en cuerpo aislado de polyamida.
- Dimensiones reducidas
- Sistema patentado de puentes multipolos "Easy Bridge" con doble posibilidad de inserción.
- Color: Gris RAL7042
- Montaje en riel omega según IEC 60715
- Temperatura de operación: -40 a +80°C

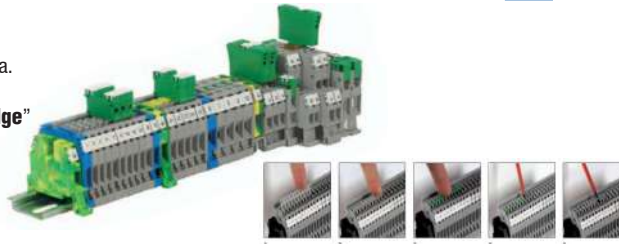

CÓDIGO	REFERENCIA	DESCRIPCIÓN	PRECIO UNITARIO	
--------	------------	-------------	-----------------	--

### BORNERAS UNIPOLARES Familia CBC. RAL 7042 1000V VAC/DC (IEC60947) 600 VAC/DC (UL)

			IEC	UL	
CAB0137	CBC.2/GR	Conductor 20 al 12 AWG	24	20	\$ 3.300
CAB0138	CBC.4/GR	Conductor 20 al 10 AWG	32	30	\$ 3.800
CAB0139	CBC.6/GR	Conductor 20 al 8 AWG	41	50	\$ 4.400
CAB0140	CBC.10/GR	Conductor 14 al 6 AWG	57	65	\$ 6.800
CAB0141	CBC.16/GR	Conductor 16 al 3 AWG	76	100	\$ 9.400
CAB0142	CBC.35/GR	Conductor 20 al 1 AWG	101	125	\$ 24.900
CAB0143	CBD.50/GR	Conductor 16 al 1 AWG	150	130	\$ 59.700



### BORNERAS UNIPOLARES DE POTENCIA FAMILIA GPA. RAL 7042 GRIS 1000 V VAC/DC (IEC60947) 600 VAC/DC (UL)

			IEC	UL	
CAB0144	GPA.70/GR	Conductor 8 al 4/0 AWG	192	215	\$ 110.000
CAB0145	GPA.95/GR	Conductor 2 AWG al 250 MCM	232	232	\$ 170.500
CAB0146	GPA.150/GR	Conductor 1/0 al 350 MCM	309	309	\$ 172.800
CAB0147	GPA.240/GR	Conductor 3/0 al 600 MCM	415	415	\$ 212.300

### BORNERAS PARA CIRCUITOS INTRINSICAMENTE SEGUROS AZUL 1000 V VAC/DC (IEC60947) 600 VAC/DC (UL)

			IEC	UL	
CAB0148	CBC.2(EX)I	Conductor 20 al 12 AWG	24	20	\$ 3.600
CAB0149	CBC.4(EX)I	Conductor 20 al 10 AWG	32	30	\$ 4.000
CAB0150	CBC.6(EX)I	Conductor 20 al 8 AWG	41	50	\$ 4.600
CAB0151	CBC.10(EX)I	Conductor 14 al 6 AWG	57	65	\$ 6.600
CAB0152	CBC.16(EX)I	Conductor 16 al 3 AWG	76	100	\$ 9.800
CAB0153	CBC.35(EX)I	Conductor 20 al 1 AWG	101	125	\$ 25.400



### BORNERAS PARA TIERRA (AMARILLA - VERDE) FAMILIA TEC. 600 VAC/DC (UL)

		CAPACIDAD EN mm <sup>2</sup>	AMP	
CAB0012	TEO.4	Conductor 0,2 / 6 20-12 AWG	32	\$ 14.700
CAB0154	TEC.6/0	Conductor 0,5-10 / 24-8 AWG	41	\$ 15.700
CAB0155	TEC.10/0	Conductor 1,5-16 / 16-6 AWG	57	\$ 25.800
CAB0156	TEC.16/0	Conductor 1,5-25 / 16-4 AWG	76	\$ 32.600
CAB0157	TEC.35/0	Conductor 2,5-50 / 14-0 AWG	125	\$ 55.400
CAB0158	TEC.70/0	Conductor 10-95 / 8-3/0 AWG	192	\$ 66.700

### BORNERA PORTAFUSIBLE - FUSIBLE 5 x 20 MM. GRIS 630V VAC/DC (IEC60947) 600 VAC/DC (UL)

			AMP	
CAB0227	SFR.4/C230/GR	Bornera portafusible 5x20mm SFR.4/C230/GR, led incluido 100/230VAC		\$ 29.200
CAB0228	SFR.4/C48/GR	Bornera portafusible 5x20mm SFR.4/C48/GR, led incluido 12/48 VDC		\$ 29.200
CAB0163	SFR.6/M/GR	Conductor 20 al 8 AWG, Fusible 6x32mm.	10	\$ 23.100
CAB0222	KITLSN/70-380	Circuito led 70-380 voltios para bornera SFR.6/M/GR	--	\$ 25.800



### BORNERA CORTOCIRCUITABLE GRIS Y ACCESORIOS - 800 V VAC/DC (IEC60947) 600 VAC/DC (UL)

			IEC	UL	
CAB0164	SCB.4/GR	Conductor 20-12 AWG	32	20	\$ 27.300
CAB0033	PSD/A	Socket de prueba y chequeo de circuitos atornillable para borneras CBD.4, DAS.4, SCB.4			\$ 12.600
CAB0134	SCB/4/CPM	Tornillo/manguito para ser usado con el puente deslizante SCB/4/PO/2 o SCB/4/PO/4			\$ 21.700
CAB0115	SDD1	Plug de prueba y chequeo para utilizar con el socket PSD/A o el tornillo / manguito SCB/4/CPM.			\$ 45.600
CAB0116	SCB/4/PO/2	Puente deslizante SCB/4/PO/2, P'2 born.SCB/4			\$ 19.900
CAB0117	SCB/4/PO/4	Puente deslizante de interconexión para 4 borneras SCB4			\$ 29.100
CAB0165	SCB.6/GR	Conductor 20 al 8 AWG	41	47	\$ 32.100
CAB0183	PSD/P	Socket de prueba y chequeo de circuitos atornillable para bornera SCB.6			\$ 17.700
CAB0184	SDD/2	Plug prueba SDD/2 uso con PSD/P o SCB/6/CPM			\$ 74.700
CAB0090	SCB/6/PO/2	Puente deslizante de interconexión para 2 borneras SCB6			\$ 20.100
CAB0182	SCB/6/PO/4	Puente deslizante de interconexión para 4 borneras SCB6			\$ 22.900
CAB0133	SCB/6/CPM	Tornillo/manguito para ser usado con el puente deslizante SCB/6/PO/2 o SCB/6/PO/4			\$ 27.700



**BORNERAS PUSH IN**

La nueva línea de borneras EFC con La tecnología de conexión push-in ofrece un cableado rápido, confiable y eficiente de todos los tipos de cable. Conexiones confiables, practicas y seguras.

**VENTAJAS**

- Reducción del tiempo de instalación, mayor rendimiento.
- Botones de liberación de cable: velocidad, simplicidad y seguridad
- Conexión directa



CÓDIGO	REFERENCIA	DESCRIPCIÓN	PRECIO UNITARIO	
--------	------------	-------------	-----------------	--

**BORNERAS UNIPOLARES PUSH-IN. RAL 7042 GRIS. 800 VAC/DC IEC EN 60947-7-1, 600 VAC/DC UL**

CÓDIGO	REFERENCIA	DESCRIPCIÓN	AMP		PRECIO UNITARIO
			IEC	UL	
CAB0229	EFC.2/GR	Push In 24 al 12 AWG	24	20	\$ 4.300
CAB0230	EFC.4/GR	Push In 24 al 10 AWG	32	30	\$ 5.400

**BORNERAS UNIPOLARES PUSH-IN. 1 ENTRADA 2 SALIDAS RAL 7042 GRIS. 800 VAC/DC IEC EN 60947-7-1, 600 VAC/DC UL**

CÓDIGO	REFERENCIA	DESCRIPCIÓN	AMP		PRECIO UNITARIO
			IEC	UL	
CAB0253	EFC.2/1+2/GR	BOR EFC.2/1+2/GR ,20-12 AWG,27 AMP,GRIS 1 ENTRADA 2 SALIDAS	24	20	\$ 6.800
CAB0258	EFC.4/1+2/GR	BOR EFC.4/1+2/GR ,20-10 AWG,38 AMP,GRIS 1 ENTRADA 2 SALIDAS	32	30	\$ 10.200

**BORNERAS PUSH-IN PARA CIRCUITOS INTRINSICAMENTE SEGUROS AZUL 800 VAC/DC IEC EN 60947-7-1, 600 VAC/DC UL**

CÓDIGO	REFERENCIA	DESCRIPCIÓN	AMP		PRECIO UNITARIO
			IEC	UL	
CAB0231	EFC.2/BL	Bornera neutro 24 al 12 AWG,	24	20	\$ 5.400
CAB0232	EFC.4/BL	Bornera neutro 24 al 10 AWG	32	30	\$ 5.600

**BORNERAS PUSH-IN PARA CIRCUITOS INTRINSICAMENTE SEGUROS 1 ENTRADA 2 SALIDAS AZUL 800 VAC/DC IEC EN 60947-7-1, 600 VAC/DC UL AM**

CÓDIGO	REFERENCIA	DESCRIPCIÓN	AMP		PRECIO UNITARIO
			IEC	UL	
CAB0255	EFC.2/1+2/BL	BOR NEUTRO EFC.2/1+2/BL, 20-12 AWG, AZUL 1 ENTRADA 2 SALIDAS	24	20	\$ 7.200
CAB0260	EFC.4/1+2/BL	BOR NEUTRO EFC.4/1+2/BL, 20-10 AWG, AZUL 1 ENTRADA 2 SALIDAS	32	30	\$ 10.800

**BORNERAS PARA TIERRA PUSH-IN (AMARILLA - VERDE) PARA MONTAJE EN RIEL OMEGA.**

CÓDIGO	REFERENCIA	DESCRIPCIÓN	AMP		PRECIO UNITARIO
			IEC	UL	
CAB0233	EFCE.2	Bornera de tierra 24 al 12 AWG, amarilla-verde	24	20	\$ 12.600
CAB0234	EFCE.4	Bornera de tierra 24 al 10 AWG, amarilla-verde	32	30	\$ 14.400

**BORNERAS PARA TIERRA PUSH-IN (AMARILLA - VERDE) 1 ENTRADA 2 SALIDAS PARA MONTAJE EN RIEL OMEGA VAC/DC UL AM**

CÓDIGO	REFERENCIA	DESCRIPCIÓN	AMP		PRECIO UNITARIO
			IEC	UL	
CAB0257	EFCE.2/1+2	Bornera EFCE.2/1+2, TIERRA 20-12AWG 1 entrada 2 salidas	24	20	\$ 19.700
CAB0262	EFCE.4/1+2	Bornera EFCE.4/1+2, TIERRA 20-10AWG 1 entrada 2 salidas	32	30	\$ 23.200



EFS.2/GR





# BORNERAS PUSH-IN SERIE EFC



SOLUCIONES  
FOTOVOLTAICAS

CÓDIGO	REFERENCIA	DESCRIPCIÓN	PRECIO UNITARIO
--------	------------	-------------	-----------------

### BORNERA SECCIONABLE PUSH-IN GRIS 630 VAC/DC IEC EN 60947-7-1, 600 VAC/DC UL

			AMP		
			IEC	UL	
CAB0242	EFS.2/GR	Push In 24 al 12 AWG	13	12	\$ 15.700
CAB0243	EFS.4/GR	Push In 24 al 10 AWG	26	18.5	\$ 24.400

### BORNERA DE 2 Y 3 NIVEL GRIS PUSH-IN GRIS 800 VAC/DC IEC EN 60947-7-1, 600 VAC/DC UL

			AMP		
			IEC	UL	
CAB0244	EFD.2/GR	Push In 24 al 12 AWG	22	20	\$ 14.800
CAB0245	EFD.4/GR	Push In 20 al 10 AWG	29	30	\$ 17.200
CAB0246	EFT.2/GR	Push In 24 al 12 AWG	24	20	\$ 24.900

### PUNTES "EASY BRIDGE" PARA BORNERAS PUSH IN, 10 POLOS

CAB0247	EFB.2/10/R	Puente 10 polos para borneras EFC.2, EFS.2, EFD.2, EFT.2	\$ 24.400
CAB0248	EFB.4/10/R	Puente 10 polos para borneras EFC.4, EFS.4, EFD.4	\$ 25.900
CAB0261	EFC.4/1+2/PT/BL	TAPA EFC.4/1+2/PT/BL,P'BORN.EFC.4/1+2/BL 1 ENTRADA 2 SALIDAS	\$ 4.100
CAB0263	EFB.2/10/R	PUNTE EFB.2/10/R,P'EFC.2/1+2/GR CUBIERTA ROJA 10 POLOS	

### REFERENCIADOS Y MARCACION PARA BORNERAS SPRING CLAMP

CAB0249	CNU/10/5.1	Referenciado para borneras EFC, EFCE, EFS, EFD, EFT o para montaje múltiples sólo para borneras EFC.2	\$ 7.700
---------	------------	---	----------

### TAPAS PARA BORNERAS PUSH-IN

CAB0235	EFC.2/PT/GR	Tapa para bornera EFC.2, EFS.2 gris	\$ 2.400
CAB0236	EFC.4/PT/GR	Tapa para bornera EFC.4, EFS.4 gris	\$ 2.600
CAB0237	EFC.2/PT/BL	Tapa para bornera EFC.2, azul	\$ 2.600
CAB0238	EFC.4/PT/BL	Tapa para bornera EFC.4, azul	\$ 3.300
CAB0239	EFD.2/PT/GR	Tapa para bornera EFD.2, gris	\$ 4.400
CAB0240	EFD.4/PT/GR	Tapa para bornera EFD.4, gris	\$ 4.500
CAB0241	EFT.2/PT/GR	Tapa para bornera EFT.2, gris	\$ 5.400
CAB0254	EFC.2/1+2/PT/GR	TAPA EFC.2/1+2/PT/GR, BORN. EFC.2/1+2/GR 1 ENTRADA 2 SALIDAS	\$ 3.500
CAB0256	EFC.2/1+2/PT/BL	TAPA EFC.2/1+2/PT/BL,P'BORN.EFC.2/1+2/BL 1 ENTRADA 2 SALIDAS	\$ 4.000
CAB0259	EFC.4/1+2/PT/GR	TAPA EFC.4/1+2/PT/GR, BORN. EFC.4/1+2/GR 1 ENTRADA 2 SALIDAS	\$ 3.600
CAB0264	EFB.4/10/R	PUNTE EFB.4/10/R,P'EFC.4/1+2/GR CUBIERTA ROJA 10 POLOS	
CAB0251	POF/53	PUNTE 2 POLOS POF/53 PARA BORNERAS CBC.16	\$ 18.200
CAB0252	POF/35	PUNTE 2 POLOS POF/35 PARA BORNERAS CBC.35	\$ 23.400



EFB.2/10/R

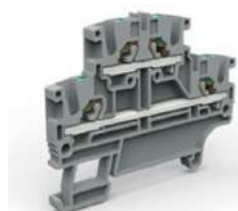

EFS.D/GR

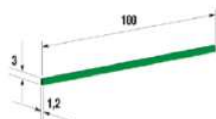

Cubierta para puente  
PTC

Puente PTC...

CÓDIGO	REFERENCIA	DESCRIPCIÓN			PRECIO UNITARIO
--------	------------	-------------	--	--	-----------------

**BORNERA DE 2 Y 3 NIVELES GRIS 630 V VAC/DC (IEC60947) 600 VAC/DC (UL)**

			IEC	UL	
CAB0159	DBC.2/GR	Conductor dos niveles 28 al 12 AWG	24	20	\$ 11.000
CAB0161	TLD.2/GR	Conductor tres niveles 20 al 12 AWG 250 V AC/DC (IEC60947) 600 V AC/DC (UL)	24	15	\$ 18.500

**TAPAS PARA BORNERAS**

CAB0177	CBC.2-10/PT/GR	Tapa para borneras CBC.2-CBC.10/GR, color gris			\$ 1.800
CAB0178	CBC.16/PT/GR	Tapa para bornera CBC.16/GR, color gris			\$ 2.900
CAB0179	CBC.35/PT/GR	Tapa para bornera CBC.35/GR, color gris			\$ 3.500
CAB0180	CBD.50/PT/GR	Tapa para bornera CBD.50/GR, color gris			\$ 4.500
CAB0213	CBC.2-10/PT (Ex)i	Tapa para borneras CBC.2-CBC.10(Ex)i color azul.			\$ 3.700
CAB0214	CBC.16/PT (Ex)i	Tapa para bornera CBC.16(Ex)i color azul			\$ 4.900
CAB0215	CBC.35/PT (Ex)i	Tapa para bornera CBC.35(Ex)i color azul			\$ 5.000
CAB0201	CBS-CBF/PT/GR	Tapa para borneras CBF.4, CBS.2-4GR, color gris			\$ 4.000
CAB0220	SFR.6/PT/GR	Tapa para bornera SFR.6/M/GR color gris			\$ 5.900
CAB0199	SCB/4/PT/GR	Tapa para bornera SCB.4/GR, color gris			\$ 6.400
CAB0200	SCB/6/PT/GR	Tapa para bornera SCB.6/GR, color gris			\$ 7.800
CAB0211	DAS/PT/GR	Tapa para bornera DAS.4/GR, color gris			\$ 2.900
CAB0212	TLD/PT/GR	Tapa para bornera TLD.2/GR, color gris			\$ 4.900
CAB0224	TEO.4/PT	Tapa verde para bornera TEO.4			\$ 3.200
CAB0250	SFR.4/PT/GR	Tapa para bornera SFR.4/GR			\$ 5.200

**PUNTES DE INTERCONEXIÓN "EASY BRIDGE" PARA BORNERAS**

CAB0185	PTC/2/10	Puente 10 polos para borneras CBC.2-DBC.2			\$ 23.400
CAB0186	PTC/4/10	Puente 10 polos para bornera CBC.4-CBF.4			\$ 37.800
CAB0187	PTC/6/10	Puente 10 polos para bornera CBC.6			\$ 43.400
CAB0188	PTC/10/10	Puente 10 polos para bornera CBC.10			\$ 47.200
CAB0194	PTC/20/10	Puente 10 polos para bornera SFR.6			\$ 29.000
CAB0197	PTC/SP	Cubierta plástica para puentes Easy Bridge, 10 cm, color verde			\$ 3.600

**PUNTES DE INTERCONEXIÓN TIPO BARRA COMÚN**

CAB0042	PMP/58	Puente 42 polos para bornera DAS.4			\$ 148.600
CAB0114	PMP/02	Puente 40 polos para bornera TLD.2			\$ 159.400

**REFERENCIADOS Y MARCACION PARA BORNERAS**

CAB0181	CNU/8/5.1	Referenciados y marcación para todas las borneras CBC-CBD-HMM o para montaje multiple solo para bornera CBC.2; la presentación es tira por 20 tags personalizable. La marcación por TAG requerida debe ser informada en su orden de compra.			\$ 8.300
CAB0193	CNU/10/6.1	Referenciado para borneras CBC-CBD-HMM o para montaje multiple solo para bornera CBC.4; la presentación es tira por 16 tags personalizable. La marcación por TAG requerida debe ser informada en su orden de compra			\$ 6.500



# ACCESORIOS PARA BORNERAS



SOLUCIONES  
FOTOVOLTAICAS



CÓDIGO	REFERENCIA	DESCRIPCIÓN	PRECIO UNITARIO
--------	------------	-------------	-----------------

OTROS ACCESORIOS			
BCG0240	GR29008	Riel omega perforado, tramo 2mts, color zinc	\$ 36.900
CAB0037	BTU	Freno para riel DIN y Omega en poliamida	\$ 6.500
CAB0176	PTMS	Tag Holder Ptms,40X7mm,Montaje Riel Para Marcar Grupo De Borneras	\$ 11.400
CAB0221	TA407AW	Adhesivo Ta407aw,7X40mm Para Tag Holder Ptms	\$ 1.600

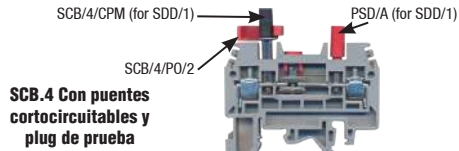

Se puede hacer la configuración para prueba de circuitos de tensión y corriente con la boma cortocircuitable SCB.4 y los accesorios PSD/A+ SDD1o la bornera SCB.4 con el puente deslizable SCB/4/PO/2 o SCB/4/PO/4 utilizando el accesorio SCB/4/CPM+SDD1.

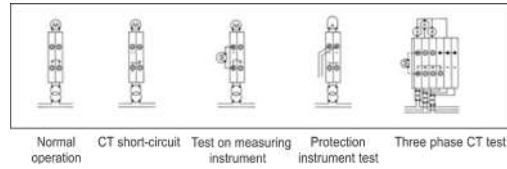

MARCACIÓN BORNERAS



PTMS

Para solicitar la marcación es indispensable enviar la siguiente información en formato excel

TABLA PARA SOLICITUD DE MARCACIÓN			
REFERENCIA	MARCACIÓN	REPETICIÓN	ROTACIÓN
	1	2	0
	2	2	0
	3	1	0
	4	2	0
	5	2	0
	6	3	0
	R	2	90
	S	2	90
	T	3	90
	7	1	180
	8	1	180
	9	1	180
	10	1	180

- Marcación: Texto que aparece en el Tag de marcación
- Repetición: Cantidad de unidades del mismo Tag
- Rotación:

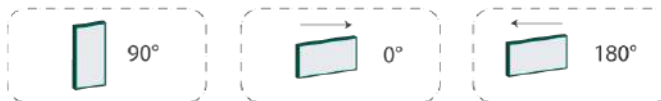

Nota: No se aceptan devoluciones.



# BLOQUES DE DISTRIBUCIÓN, BARRAS PARA NEUTRO Y TIERRA

## BLOQUE MONOPOLARES DE DISTRIBUCIÓN SERIE QBLOK

- Fácil instalación
- Entradas de conductor visibles
- Entrada principal por cable o barra
- Tornillos de apriete imperdibles
- Cubierta de plástico auto estinguible
- Montaje en riel omega según IEC-60715 o con tornillo.



QBLOK1P160A6



QBLOK1P250A10



QBLOK2100



QBLOK4125



QBLOK.12/BLUE



QBLOK.12/TE



CÓDIGO	REFERENCIA	DESCRIPCIÓN	PRECIO UNITARIO
--------	------------	-------------	-----------------

BLOQUES MONOPOLARES DE DISTRIBUCIÓN SERIE QBLOK 690 V VAC/DC (IEC60947) 600 VAC/DC (UL)						
			Voltaje nominal	# Huecos y diámetro mm2	Dimensiones mm	
CAB0203	QBLOK1P160A6	Bloque de distribución monopolar, 160 Amp	690V	1 de 70 mm (2/0 AWG) 2 de 25 mm (4 AWG) 3 de 16 mm (6 AWG)	51/70,5/41,6	\$ 229.400
CAB0204	QBLOK1P250A10	Bloque de distribución monopolar, 250 Amp	690V	1 de 120 mm (250 MCM) 2 de 35 mm (2/0 AWG) 3 de 25 mm (4 AWG) 4 de 16 mm (6 AWG)	68/90/51	\$ 358.500
CAB0205	QBLOK1P400A10	Bloque de distribución monopolar, 400 Amp	690V	1 de 185 mm (350 MCM) 2 de 35 mm (2 AWG) 3 de 25 mm (4 AWG) 4 de 16 mm (6 AWG)	68/90/51	\$ 411.000

BLOQUES BIPOLARES Y TETRAPOLARES DE DISTRIBUCIÓN SERIE QBLOK						
			Voltaje Max.	# Huecos y diámetro mm2	Dimensiones mm	
CAB0124	QBLOK2100	Bloque bipolar, 100 Amp. 1000 V AC/DC	1.000V	2 de 7,5 mm 5 de 5,4 mm	52/49/72	\$ 81.100
CAB0125	QBLOK2125	Bloque bipolar, 125 Amp. 1000 V AC/DC	1.000V	2 de 9 mm 2 de 7,5 mm 7 de 5,4 mm	52/49/109	\$ 126.000
CAB0135	QBLOK4126	Bloque Tetrapolar, 125 Amp. 500 V AC/DC	1.000V	2 de 9 mm 2 de 7,5 mm 11 de 5,4 mm	52/97/108	\$ 166.700
CAB0108	QBLOK4161N	Bloque Tetrapolar, 160 Amp. 500 V AC/DC	1.000V	1 de 11 mm 4 de 8,5 mm 9 de 6,5 mm	54/99/181	\$ 228.600

BARRAS DE DISTRIBUCION PARA NEUTRO Y TIERRA. MONTAJE EN RIEL OMEGA						
		Descripción	Color	Corriente	# Huecos	
CAB0206	QBLOK.12/BLUE	Barra para neutro	Azul	63A	12	\$ 58.400
CAB0207	QBLOK.12/TE	Barra para tierra	Verde	63A	12	\$ 58.400



## Energía

Arrancadores estrella - Delta - Lovato	20-2
Arrancadores estrella - Delta - Hyundai	20-3
Transferencias automáticas trifásicas con conmutador motorizado 220V Lovato	20-4
Transferencias automáticas trifásicas con contactores 220V Lovato	20-5
Transferencias automáticas trifásicas con contactores 220V Hyundai	20-6
Bancos de condensadores automáticos	20-7
Variadores de velocidad en gabinete	20-8



INGRESA A

[www.laumayer.com](http://www.laumayer.com)

PARA CONOCER DETALLES



Los gabinetes se entregan debidamente cableados e interconectados de acuerdo a nuestra estandarización en fuerza y control

CÓDIGO	REFERENCIA	DESCRIPCIÓN			PRECIO UNITARIO
--------	------------	-------------	--	--	-----------------

### ARRANCADOR ESTRELLA - DELTA EN CAJA METÁLICA, PROTECCIÓN CONTRA SOBRECARGA POR RELÉ TÉRMICO DIFERENCIAL - NO INCLUYE TOTALIZADOR

		HP 220 V	HP 440 V	RELÉ TÉRMICO (A)	DIMENSIÓN APROXIMADA CM	
ENS0023	DY9CM-LV	5	10	6.3-10	50 x 40 x 20	BAJO CONSULTA
ENS0026	DY18CM-LV	7.5	15	9-14	50 x 40 x 20	BAJO CONSULTA
ENS0027	DY25CM-LV	16	31	20-25	50 x 40 x 20	BAJO CONSULTA
ENS0028	DY32CM-LV	20	34	24-32	60 x 40 x 25	BAJO CONSULTA
ENS0029	DY38CM-LV	25	50	32-38	60 x 40 x 25	BAJO CONSULTA
ENS0030	DY50CM-LV	33	63	35-50	70 x 50 x 25	BAJO CONSULTA
ENS0031	DY65CM-LV	43	83	46-65	70 x 50 x 25	BAJO CONSULTA
ENS0032	DY80CM-LV	53	107	60-82	70 x 50 x 25	BAJO CONSULTA
ENS0033	DY95CM-LV	64	128	70-95	70 x 50 x 25	BAJO CONSULTA
ENS0034	DY110CM-LV	77	163	90-110	70 x 50 x 25	BAJO CONSULTA

### ARRANCADOR ESTRELLA - DELTA EN CAJA METÁLICA, PROTECCIÓN CONTRA CORTO - CIRCUITO POR BREAKER PARA CIRCUITO DE FUERZA Y POR MINIBREAKER PARA CIRCUITO DE CONTROL. PROTECCIÓN CONTRA SOBRECARGA POR RELÉ TÉRMICO.

		HP 220 V	HP 440 V	RELÉ TÉRMICO (A)	DIMENSIÓN APROXIMADA CM	
ENS0038	DY9P-LV	5	10	6.3-10	60 x 40 x 25	BAJO CONSULTA
ENS0041	DY18P-LV	7.5	15	9-14	60 x 40 x 25	BAJO CONSULTA
ENS0042	DY25P-LV	16	31	20-25	60 x 40 x 25	BAJO CONSULTA
ENS0043	DY32P-LV	20	34	24-32	70 x 50 x 25	BAJO CONSULTA
ENS0044	DY38P-LV	25	50	32-38	70 x 50 x 25	BAJO CONSULTA
ENS0045	DY50TP-LV	33	63	35-50	80 x 60 x 30	BAJO CONSULTA
ENS0046	DY65TP-LV	43	83	46-65	80 x 60 x 30	BAJO CONSULTA
ENS0047	DY80TP-LV	53	107	60-82	80 x 60 x 30	BAJO CONSULTA
ENS0048	DY95TP-LV	64	128	70-95	80 x 60 x 30	BAJO CONSULTA
ENS0049	DY110TP-LV	77	163	90-110	100 x 80 x 30	BAJO CONSULTA

#### Notas:

- Las dimensiones del envoltorio pueden variar dependiendo de la disponibilidad.
- Para voltajes a 440V tanto en potencia como en control favor consultar.

\* \* Consultar disponibilidad y tiempo de entrega antes de Orden de Compra

\*



# ARRANCADORES

## ESTRELLA - DELTA 220V HYUNDAI

CÓDIGO	REFERENCIA	DESCRIPCIÓN	PRECIO UNITARIO
--------	------------	-------------	-----------------

### ARRANCADOR ESTRELLA - DELTA EN CAJA METÁLICA, PROTECCIÓN CONTRA SOBRECARGA POR RELÉ TÉRMICO DIFERENCIAL - NO INCLUYE TOTALIZADOR

		HP 220 V	HP 440 V	RELÉ TÉRMICO (A)	DIMENSIÓN APROXIMADA CM	
ENS0530	DY9CM-HYU	5	10	4-6	50 x 40 x 20	BAJO CONSULTA
ENS0532	DY18CM-HYU	7,5	15	8-12	50 x 40 x 20	BAJO CONSULTA
ENS0533	DY25CM-HYU	16	31	17-25	50 x 40 x 20	BAJO CONSULTA
ENS0534	DY32CM-HYU	20	34	22-32	60 x 40 x 25	BAJO CONSULTA
ENS0535	DY40CM-HYU	25	50	28-40	60 x 40 x 25	BAJO CONSULTA
ENS0536	DY50CM-HYU	33	63	34-50	70 x 50 x 25	BAJO CONSULTA
ENS0537	DY65CM-HYU	43	83	45-65	70 x 50 x 25	BAJO CONSULTA
ENS0538	DY85CM-HYU	53	107	69-115	70 x 50 x 25	BAJO CONSULTA
ENS0539	DY100CM-HYU	64	128	69-115	70 x 50 x 25	BAJO CONSULTA
ENS0540	DY130CM-HYU	77	163	69-115	70 x 50 x 25	BAJO CONSULTA
* ENS0541	DY150CM-HYU	107	216	90-150	100 x 80 x 30	BAJO CONSULTA

### ARRANCADOR ESTRELLA - DELTA EN CAJA METÁLICA, PROTECCIÓN CONTRA CORTO - CIRCUITO POR BREAKER PARA CIRCUITO DE FUERZA Y POR MINIBREAKER PARA CIRCUITO DE CONTROL. PROTECCIÓN CONTRA SOBRECARGA POR RELÉ TÉRMICO.

		HP 220 V	HP 440 V	RELÉ TÉRMICO (A)	DIMENSIÓN APROXIMADA CM	
ENS0544	DY9P-HYU	5	10	4-6	60 x 40 x 25	BAJO CONSULTA
ENS0546	DY18P-HYU	7.5	15	8-12	60 x 40 x 25	BAJO CONSULTA
ENS0547	DY25P-HYU	16	31	17-25	60 x 40 x 25	BAJO CONSULTA
ENS0548	DY32P-HYU	20	34	22-32	70 x 50 x 25	BAJO CONSULTA
ENS0549	DY40P-HYU	25	50	28-40	70 x 50 x 25	BAJO CONSULTA
ENS0550	DY50TP-HYU	33	63	34-50	80 x 60 x 30	BAJO CONSULTA
ENS0551	DY65TP-HYU	43	83	45-65	80 x 60 x 30	BAJO CONSULTA
ENS0552	DY85TP-HYU	53	107	69-115	80 x 60 x 30	BAJO CONSULTA
ENS0553	DY100TP-HYU	64	128	69-115	80 x 60 x 30	BAJO CONSULTA
ENS0554	DY130TP-HYU	77	163	69-115	100 x 80 x 30	BAJO CONSULTA
* ENS0555	DY150TP-HYU	107	216	90-150	120 x 80 x 30	BAJO CONSULTA

#### Notas:

- Las dimensiones del envoltorio pueden variar dependiendo de la disponibilidad
- Para voltajes a 440V tanto en potencia como en control favor consultar.

\* Consultar disponibilidad y tiempo de entrega antes de Orden de Compra

## TRANSFERENCIAS AUTOMÁTICAS TRIFÁSICAS CON CONMUTADOR MOTORIZADO 220V LOVATO

CÓDIGO	REFERENCIA	DESCRIPCIÓN				PRECIO UNITARIO	
<b>TRANSFERENCIAS AUTOMÁTICAS TRIFÁSICAS EN TABLERO AUTOSOPORTADO</b>							
		Amperios		kVA (AC21A)		DIMENSIÓN APROXIMADA CM	
		AC21A	AC23A	230 V	440 V		
ENS0328	TAL-CSC-250-LV	250	200	100	190	160 x 60 x 60	BAJO CONSULTA
ENS0329	TAL-CSC-315-LV	315	250	125	240	160 x 60 x 60	BAJO CONSULTA
ENS0330	TAL-CSC-400-LV	400	250	159	304	160 x 60 x 60	BAJO CONSULTA
ENS0331	TAL-CSC-500-LV	500	400	199	381	160 x 80 x 60	BAJO CONSULTA
ENS0332	TAL-CSC-630-LV	630	400	251	480	160 x 80 x 60	BAJO CONSULTA
ENS0333	TAL-CSC-800-LV	800	630	318	609	160 x 80 x 60	BAJO CONSULTA
ENS0334	TAL-CSC-1000-LV	1000	1000	398	761	200 x 100 x 60	BAJO CONSULTA
ENS0335	TAL-CSC-1250-LV	1250	1000	497	952	200 x 100 x 60	BAJO CONSULTA
ENS0389	TAL-CSC-1600-LV	1600	1000	637	1218	200 x 100 x 60	BAJO CONSULTA

\* Consultar disponibilidad y tiempo de entrega antes de Orden de Compra

### CARACTERÍSTICAS:

- Esta solución ofrece una mayor economía frente a las transferencias con interruptores y un alto grado de confiabilidad.
- Gracias a sus características constructivas estos conmutadores pueden maniobrar eficazmente, en cualquier situación sin riesgo para el usuario.
- Se caracterizan por un diseño compacto con una única salida y con la posibilidad de motorizar su funcionamiento mediante un sistema modular.
- Accionamiento a distancia del conmutador a través de:
  - entradas y salidas/señales discretas y/o
  - MODBUS.
- Gracias al diseño compacto (salida única), no se requiere el uso de puentes de conexión entre las dos salidas de los interruptores tradicionales y el peso se minimiza.
- Motorreductor que garantiza un par máximo 3 veces superior al necesario en condiciones normales.
- La posición del conmutador se indica claramente mediante ventanas que muestran la posición de los contactos móviles.
- Unidad de mando diseñada para garantizar el funcionamiento seguro del mando motorizado, cumpliendo con la normatividad de compatibilidad electromagnética (IEC/EN 61000-6, partes 2 y 4).
- Mecanismos de accionamiento robustos y eficientes, que permiten operaciones de apertura y cierre rápidos (tiempo de conmutación I - II < 0.2 s con el mando motorizado), independientemente de la fuerza aplicada por el usuario.
- Incluye protección termomagnética a la salida del conmutador.
- Protección termomagnética en la salida hacia la carga.

### NOTAS:

- Todas las transferencias son controladas con modulo ATL600 de LOVATO.
- Transferencias en tableros de sobreponeo o autosoportado, con modulo ATL600, totalmente cableada, sin totalizador.
- Las dimensiones del envoltorio pueden variar dependiendo de la disponibilidad
- Para voltajes a 440V tanto en potencia como en control favor consultar.



# TRANSFERENCIAS AUTOMÁTICAS TRIFÁSICAS CON CONTACTORES 220V LOVATO

CÓDIGO	REFERENCIA	DESCRIPCIÓN	PRECIO UNITARIO
--------	------------	-------------	-----------------

## TRANSFERENCIAS AUTOMÁTICAS TRIFÁSICAS EN GABINETE O TABLERO AUTOSOPORTADO

		Amperios		kVA		kW		DIMENSIÓN APROXIMADA CM	
		AC1	AC3	220 V	440 V	220 V	440 V		
ENS0054	TAL-18-LV	32	18	12.2	24.4	9.6	19.5	60x40x25	BAJO CONSULTA
ENS0055	TAL-25-LV	40	25	15	30	12	25	60x40x25	BAJO CONSULTA
ENS0056	TAL-32-LV	56	32	21	42	17	35	60x40x25	BAJO CONSULTA
ENS0057	TAL-38-LV	56	38	22	43	18	34	60x40x25	BAJO CONSULTA
ENS0058	TAL-50-LV	90	50	34	65	28	54	70x50x25	BAJO CONSULTA
ENS0059	TAL-65-LV	110	65	42	80	35	66	70x50x25	BAJO CONSULTA
ENS0060	TAL-80-LV	125	80	48	90	40	75	70x50x25	BAJO CONSULTA
ENS0061	TAL-95-LV	125	95	48	90	40	75	70x50x25	BAJO CONSULTA
ENS0062	TAL-110-LV	125	110	61	116	51	96	70x50x25	BAJO CONSULTA

\* Consultar disponibilidad y tiempo de entrega antes de Orden de Compra

### NOTAS:

- Todas las transferencias son controladas con modulo ATL600 de LOVATO.
- Transferencias en tableros de sobreponer o autosoportado, con modulo ATL600, totalmente cableada, sin totalizador.
- Las dimensiones del envoltorio pueden variar dependiendo de la disponibilidad
- Para voltajes a 440V tanto en potencia como en control favor consultar.



## TRANSFERENCIAS AUTOMÁTICAS TRIFÁSICAS CON CONTACTORES 220V HYUNDAI

CÓDIGO	REFERENCIA	DESCRIPCIÓN				PRECIO UNITARIO	
<b>TRANSFERENCIAS AUTOMÁTICAS TRIFÁSICAS EN GABINETE O TABLERO AUTOSOPORTADO</b>							
		Amperios		KW (AC1)		DIMENSION APROXIMADA CM	
		AC1	AC3	220V	440V		
ENS0558	TAL-18-HYU	40	18	4.5	7,5	60 x 40 x 25	\$ 3.715.000
ENS0559	TAL-25-HYU	45	25	5.5	11	60 x 40 x 25	\$ 3.729.000
ENS0560	TAL-32-HYU	55	32	5.5	11	60 x 40 x 25	\$ 3.727.000
ENS0561	TAL-40-HYU	60	40	11	18.5	60 x 40 x 25	\$ 3.988.000
ENS0562	TAL-50-HYU	70	50	15	22	70 x 50 x 25	\$ 4.252.000
ENS0563	TAL-65-HYU	85	65	18.5	30	70 x 50 x 25	\$ 4.280.000
ENS0564	TAL-85-HYU	125	85	25	45	70 x 50 x 25	\$ 4.379.000
ENS0565	TAL-100-HYU	145	100	30	55	70 x 50 x 25	\$ 4.769.000
ENS0566	TAL-130-HYU	180	130	40	65	70 x 50 x 25	\$ 6.482.000
ENS0567	TAL-150-HYU	210	150	45	75	100 x 80 x 30	\$ 7.304.000
* ENS0568	TAL-185-HYU	275	185	55	90	100 x 80 x 30	\$ 7.691.000
* ENS0569	TAL-265-HYU	350	265	80	147	160 x 60 x 40	\$ 10.931.000
* ENS0570	TAL-300-HYU	400	300	90	160	160 x 60 x 40	\$ 11.765.000
* ENS0571	TAL-400-HYU	500	400	125	220	160 x 80 x 60	\$ 11.698.000
* ENS0572	TAL-500-HYU	550	500	222	421	160 x 80 x 60	\$ 14.415.000
* ENS0573	TAL-630-HYU	750	630	190	440	160 x 80 x 60	\$ 18.010.000

\* Consultar disponibilidad y tiempo de entrega antes de Orden de Compra

#### NOTAS:

- Todas las transferencias son controladas con modulo ATL600 de LOVATO.
- Transferencias en tableros de sobreponer o autosoportado, con modulo ATL600, totalmente cableada, sin totalizador.
- Las dimensiones del envolverte pueden variar dependiendo de la disponibilidad
- Para voltajes a 440V tanto en potencia como en control favor consultar.

# BANCOS DE CONDENSADORES AUTOMÁTICOS

CÓDIGO	REFERENCIA	DESCRIPCIÓN	PRECIO UNITARIO
--------	------------	-------------	-----------------

## BANCOS AUTOMÁTICOS PARA LA CORRECCIÓN DEL F.P. CON CONDENSADORES MARCA ENERLUX Y RELÉS Y CONTACTORES MARCA LOVATO

		kVAr	TENSIÓN VAC	kVAr	TENSIÓN VAC	# PASOS MÓVILES	DIMENSIÓN APROXIMADA CM	
ENS0303	BAC-24036	36	240	30.24	220	4	120 x 80 x 30	BAJO CONSULTA
ENS0304	BAC-24048	48	240	40.32	220	5	120 x 80 x 30	BAJO CONSULTA
ENS0305	BAC-24060	60	240	50.4	220	4	120 x 80 x 30	BAJO CONSULTA
ENS0306	BAC-24072	72	240	60.48	220	5	120 x 80 x 30	BAJO CONSULTA
ENS0307	BAC-24096	96	240	80.64	220	5	160 x 80 x 40	BAJO CONSULTA
ENS0308	BAC-24114	114	240	95.76	220	5	160 x 80 x 40	BAJO CONSULTA
ENS0309	BAC-24144	144	240	120.96	220	5	160 x 80 x 40	BAJO CONSULTA
ENS0310	BAC-24174	174	240	146.16	220	6	200 x 80 x 60	BAJO CONSULTA
ENS0311	BAC-46044	44	460	40.26	440	3	120 x 80 x 30	BAJO CONSULTA
ENS0312	BAC-46077	77	460	70.47	440	5	120 x 80 x 30	BAJO CONSULTA
ENS0313	BAC-46099	99	460	90.58	440	5	120 x 80 x 30	BAJO CONSULTA
ENS0314	BAC-46132	132	460	120.78	440	4	120 x 80 x 30	BAJO CONSULTA
ENS0315	BAC-46165	165	460	150.95	440	5	120 x 80 x 30	BAJO CONSULTA
ENS0316	BAC-46198	198	460	181.17	440	7	200 x 100 x 60	BAJO CONSULTA
ENS0317	BAC-46242	242	460	221.43	440	7	200 x 100 x 60	BAJO CONSULTA
ENS0318	BAC-46297	297	460	271.75	440	10	200 x 100 x 60	BAJO CONSULTA
ENS0319	BAC-46341	341	460	302.86	440	10	200 x 100 x 60	BAJO CONSULTA
ENS0320	BAC-48040	40	480	33.62	440	3	120 x 80 x 30	BAJO CONSULTA
ENS0321	BAC-48080	80	480	67.24	440	5	120 x 80 x 30	BAJO CONSULTA
ENS0322	BAC-48120	120	480	100.86	440	7	160 x 80 x 60	BAJO CONSULTA
ENS0323	BAC-48160	160	480	134.48	440	7	160 x 80 x 60	BAJO CONSULTA
ENS0324	BAC-48200	200	480	168.1	440	9	160 x 100 x 60	BAJO CONSULTA
ENS0326	BAC-48300	300	480	252.15	440	12	200 x 100 x 80	BAJO CONSULTA
ENS0327	BAC-48340	340	480	285.77	440	12	200 x 100 x 80	BAJO CONSULTA
ENS0327	BAC-48340 -LV	340	480	285.77	440	12	200 x 100 x 80	BAJO CONSULTA



**Nota:** Para voltajes a 440/460/480 VAC incluye transformador de control

### Importante:

Todos los bancos están diseñados con 1 paso fijo y pasos móviles.

No incluyen totalizador, ni ventilación forzada, ni transformador de corriente en caso de requerirlos solicitar cotización

Por favor consulte las especificaciones.

La temperatura de trabajo de un condensador es un parámetro fundamental para asegurar que el condensador funcione correctamente sin afectar su vida útil. Los condensadores Enerlux están clasificados de acuerdo con la actual normatividad italiana CEI EN 60831-1/2 y con la normatividad internacional IEC 831-1/2. Las normas indican que cada clase es especificada por un número seguido de una letra. El número indica la menor temperatura ambiente en la que el condensador puede trabajar y la letra indica el valor más alto de temperatura, como se muestra en la tabla. Los bancos de condensadores deben ser localizados donde la temperatura interna del tablero no exceda los valores especificados en la tabla, de lo contrario, los bancos de condensadores deben ser ventilados para garantizar un buen funcionamiento del mismo. Si este es su caso, por favor comuníquese con nosotros para darle una solución adecuada.

Letra	Máxima	Temperatura Ambiente	
		Valor promedio más alto durante un periodo de	
		24h	1 año
A	+40°C	+30°C	+20°C
B	+45°C	+35°C	+25°C
C	+50°C	+40°C	+30°C
D	+55°C	+45°C	+35°C

### NOTA:

- Todos los bancos de condensadores están equipados con relés controladores de Factor de Potencia DCRL de LOVATO.
- Ensamblados en tableros de sobreponer o autosoportado, totalmente cableados sin totalizador.
- Las dimensiones del envoltorio pueden variar dependiendo de la disponibilidad





CÓDIGO	REFERENCIA	DESCRIPCIÓN	PRECIO UNITARIO
--------	------------	-------------	-----------------

**SERIE MS300 200...240VAC TABLERO PARA UN (1) VARIADOR 200/240VAC CON PULSADOR DOBLE Y POTENCIOMETRO**

CODIGO	REFERENCIA	DESCRIPCIÓN	(HP)	TAMAÑO VFD	DIMENSION APROXIMADA CM	
ENS0514	T1VFD-1HP2-DMS	Tab. Para un variador 1HP-4.2A/220VAC , con VFD serie ms300	1	A	70x50x25	BAJO CONSULTA
ENS0515	T1VFD-2HP2-DMS	Tab. Para un variador 21HP-7.5A/220VAC , con VFD serie ms300	2	B	70x50x25	BAJO CONSULTA
ENS0516	T1VFD-3HP2-DMS	Tab. Para un variador 31HP-11a/220VAC , con VFD serie ms300	3	C	70x50x25	BAJO CONSULTA
ENS0517	T1VFD-5HP2-DMS	Tab. Para un variador 51HP-17a/220VAC , con VFD serie ms300	5	C	70x50x25	BAJO CONSULTA

**SERIE MS300 200...240VAC TABLERO PARA DOS (2) VARIADORES 200/240VAC CON PULSADOR DOBLE Y POTENCIOMETRO**

CODIGO	REFERENCIA	DESCRIPCIÓN	(HP)	TAMAÑO VFD	DIMENSION APROXIMADA CM	
ENS0518	T2VFD-1HP2-DMS	Tab. Para dos variadores 11HP-4.2A/220VAC , con VFD serie ms300	1	A	100x80x25	BAJO CONSULTA
ENS0519	T2VFD-2HP2-DMS	Tab. Para dos variadores 21HP-7.5A/220VAC , con VFD serie ms300	2	B	100x80x25	BAJO CONSULTA
ENS0520	T2VFD-3HP2-DMS	Tab. Para dos variadores 31HP-11a/220VAC , con VFD serie ms300	3	C	100x80x25	BAJO CONSULTA
ENS0521	T2VFD-5HP2-DMS	Tab. Para dos variadores 51HP-17a/220VAC , con VFD serie ms300	5	C	100x80x25	BAJO CONSULTA

**SERIE MS300 380...480VAC TABLERO PARA UN (1) VARIADOR 380/440VAC CON PULSADOR DOBLE Y POTENCIOMETRO**

CODIGO	REFERENCIA	DESCRIPCIÓN	(HP)	TAMAÑO VFD	DIMENSION APROXIMADA CM	
ENS0522	T1VFD-1HP4-DMS	Tab. Para un variador 11HP-4.2A/440VAC , con VFD serie ms300	1	A	70x50x25	BAJO CONSULTA
ENS0523	T1VFD-2HP4-DMS	Tab. Para un variador 21HP-7.5A/440VAC , con VFD serie ms300	2	B	70x50x25	BAJO CONSULTA
ENS0524	T1VFD-3HP4-DMS	Tab. Para un variador 31HP-11a/440VAC , con VFD serie ms300	3	C	70x50x25	BAJO CONSULTA
ENS0525	T1VFD-5HP4-DMS	Tab. Para un variador 51HP-17a/440VAC , con VFD serie ms300	5	C	70x50x25	BAJO CONSULTA

**SERIE MS300 380...480VAC TABLERO PARA DOS (2) VARIADORES 380/440VAC CON PULSADOR DOBLE Y POTENCIOMETRO**

CODIGO	REFERENCIA	DESCRIPCIÓN	(HP)	TAMAÑO VFD	DIMENSION APROXIMADA CM	
ENS0526	T2VFD-1HP4-DMS	Tab. Para dos variadores 11HP-4.2A/440VAC , con VFD serie ms300	1	A	100x80x30	BAJO CONSULTA
ENS0527	T2VFD-2HP4-DMS	Tab. Para dos variadores 21HP-7.5A/440VAC , con VFD serie ms300	2	B	100x80x30	BAJO CONSULTA
ENS0528	T2VFD-3HP4-DMS	Tab. Para dos variadores 31HP-11a/440VAC , con VFD serie ms300	3	C	100x80x30	BAJO CONSULTA
ENS0529	T2VFD-5HP4-DMS	Tab. Para dos variadores 51HP-17a/440VAC , con VFD serie ms300	5	C	100x80x30	BAJO CONSULTA

**NOTAS:**

- Ensamble de variadores de velocidad para diferentes aplicaciones.
- No incluye programación,
- En caso de tener aplicación de bomba, aclararlo en su solicitud de precio.





INFORMACIÓN  
**técnica**

CONDICIONES GENERALES  
**de venta**



### Índice de reproducción cromática (IRC)

Es una medida de la capacidad que tiene una fuente luminosa para reproducir con precisión todas las frecuencias de su espectro de color en comparación con una luz de referencia perfecta (como una luz incandescente o la luz solar), de un tipo similar (temperatura de color correlacionada). Se clasifica en una escala del 1 al 100. Cuanto más baja sea la clasificación de IRC, menor es la precisión con la que reproduce los colores.



CRI&gt;90



CRI&lt;70

## Temperatura de Color Correlacionada (K)

Es la apariencia general del color de la luz generada por una fuente luminosa. También se describe como temperatura de color correlacionada (CCT) y es medida en Kelvin (K). La temperatura de color genera el ambiente de un espacio iluminado e influye en el comportamiento o en el estado de ánimo de las personas.



## Eficacia luminosa

Indica la cantidad de luz emitida en relación a la energía consumida. Se mide en lúmenes por vatio (lm/W).

## Iluminancia:

Mide la cantidad de flujo luminoso que incide sobre una superficie. Se mide en lux (lx). 1 lux = 1 lúmenes/m<sup>2</sup>.

## Mantenimiento de lúmenes

Compara la cantidad de luz producida por una fuente de luz o un accesorio cuando es nuevo, con la cantidad de salida de luz en un determinado momento del futuro. En general, se informa como un número total de horas definido por un número “L” (p. ej.: L70 predice cuándo el LED alcanzará el 70% de la salida de lúmenes inicial).

## Lm-79

Una norma de la IES – el método aprobado para las mediciones eléctricas y fotométricas de los productos de iluminación LED – que mide el flujo luminoso total, la distribución de la intensidad luminosa, la alimentación eléctrica, la eficacia (los lúmenes por vatio entregados) y las características del color (cromaticidad, temperatura del color correlacionada e índice de representación de color).

## Lm-80

Una norma de la IES – método aprobado: medición de flujo luminoso y mantenimiento de color de paquetes, matrices y módulos LED – que ofrece un método para medir la depreciación de lúmenes de las fuentes de iluminación de estado sólido. El objetivo de la norma es permitir a los clientes evaluar y comparar el mantenimiento de lúmenes de los componentes LED de distintas empresas.

## TM-21

Es un método de prueba de la IES que ofrece el método para determinar cuándo se alcanza la “vida útil” de un LED, un punto en el que la luz emitida por un LED se deprecia a un nivel en que ya no se considera adecuada para una determinada aplicación.

## RoHS

Es una sigla que proviene del inglés y significa: “Restriction of Hazardous Substances”. El RoHS es una directiva que adoptó la Comunidad Europea en febrero de 2003 (2002/95/CE) y está orientada a reducir el uso de algunas sustancias peligrosas en aparatos eléctricos y electrónicos.

La evolución de los mercados y con ella la aparición de múltiples fabricantes para un mismo tipo de producto, ha forzado a que en Colombia el estado elabore reglamentos técnicos que garanticen condiciones mínimas al usuario final, ya sea en seguridad, calidad, rendimiento, etc.

¿Por qué se emiten reglamentos técnicos habiendo tantas normas técnicas? Esto se debe a que las normas técnicas son de adopción voluntaria mientras que los reglamentos técnicos son de obligatorio cumplimiento.

Es por esto que en Colombia a la fecha hay 30 reglamentos técnicos, agrupados en 5 categorías (productos de consumo personal, productos de consumo en el hogar, gas natural, vehículos e industria), que cubren diversos productos. De los 10 reglamentos de la industria, cuatro cubren productos del sector eléctrico y de comunicaciones y son conocidos como: Reglamento Técnico de Instalaciones Eléctricas - RETIE, Reglamento Técnico de Iluminación y Alumbrado Público - RETILAP, Reglamento Técnico para Redes Internas de Telecomunicaciones - RITEL y Reglamento Técnico para Etiquetado - RETIQ.

Los reglamentos técnicos no buscan que haya obstáculos al comercio, lo que buscan es que se garanticen unas condiciones mínimas en los productos e instalaciones cubiertos por el reglamento y que el personal que evalúa este cumplimiento sea un personal idóneo y debidamente acreditado.

Cada reglamento tiene un objeto fundamental y un campo de aplicación. Para el RETIE el objeto fundamental es establecer medidas que garanticen la seguridad de las personas, de la vida animal y vegetal y la preservación del medio ambiente; previniendo, minimizando o eliminando los riesgos de origen eléctrico; su campo de aplicación cubre instalaciones, personas y productos.

El RETILAP tiene por objeto fundamental establecer los requisitos y medidas que deben cumplir los sistemas de iluminación y alumbrado público, tendientes a garantizar los niveles y calidades de la energía lumínica requerida en la actividad visual, la seguridad en el abastecimiento energético, la protección del consumidor y la preservación del medio ambiente; previniendo, minimizando o

eliminando los riesgos originados por la instalación y uso de sistemas de iluminación; su campo de aplicación cubre instalaciones, personas y productos.

El RITEL tiene por objeto fundamental establecer las medidas técnicas relacionadas con el diseño, construcción y puesta en servicio de las redes internas de telecomunicaciones, bajo estándares de ingeniería internacionales, de manera tal que las construcciones de inmuebles sujetos al régimen de propiedad horizontal (...), cuenten con una norma técnica; su campo de aplicación cubre propiedad horizontal o copropiedad, proveedores de servicios, constructoras y productos.

El RETIQ tiene por objeto fundamental establecer medidas tendientes a fomentar el Uso Racional y Eficiente de la Energía – URE en equipos que usan Energía Eléctrica y Gas Combustible, mediante el establecimiento y uso obligatorio de etiquetas que informen sobre el desempeño de los equipos en términos de consumo energético e indicadores de eficiencia; su campo de aplicación solo cubre productos (acondicionadores de aire, refrigeración, balastos para iluminación, motores, lavado de ropa, calentadores, gasodomésticos para cocción de alimentos).

Para los productos objeto de los diversos reglamentos existen diversas formas para demostrar la conformidad con ellos. Para el RETIE la forma de demostrar conformidad son dos: uno, con un certificado emitido en Colombia y dos, con un certificado emitido en el exterior (por un organismo como UL), más un concepto de equivalencia de normas emitido por el Ministerio de Minas y Energía, más una homologación del certificado hecho por la Superintendencia de Industria y Comercio – SIC ante la Ventanilla Única de Comercio Exterior – VUCE.

Para el RETILAP solo se aceptan certificados de conformidad emitidos en Colombia.

Para el RITEL solo se puede demostrar la conformidad mediante certificado de cumplimiento de la norma internacional respectiva y dichas normas solo son las ISO/IEC. Para RETIQ tiene las mismas formas que el RETIE.



# EQUIVALENCIAS ENTRE ESTÁNDARES ISO/IEC Y ANSI/TIA



Estándar #	Alcance	ISO/IEC	ANSI/TIA
1	Especificaciones Generales de Cableado Estructurado	ISO/IEC 11801-1**	ANSI/TIA-568-0.D* (Cableado genérico de telecomunicaciones) ANSI/TIA-568-C.2 * (Par trenzado balanceado) ANSI/TIA-568-3.D* (Componentes de fibra óptica)
2	Edificios Comerciales	ISO/IEC 11801-2 **	ANSI/TIA-568-1.D *
3	Centros de Datos	ISO/IEC 11801-5 **	ANSI/TIA-942-A *
4	Industrial	ISO/IEC 11801-3**	ANSI/TIA-1005-A *
5	Residencial	ISO/IEC 11801-4**	ANSI/TIA-570-D *
6	Edificios Automatizados	ISO/IEC 11801-6**	ANSI/TIA-862-B *
7	Planta externa	--	ANSI/TIA-758-B *
8	Hospitales	--	ANSI/TIA-1179A*
9	Canalizaciones y Espacios	ISO/IEC 14763-2	ANSI/TIA-569-D*
10	Administración	ISO/IEC 14763-2-1	ANSI/TIA-606-B*
11	Requerimientos de Gestión de la Infraestructura Automatizada AIM	ISO/IEC18598	TIA 5048*
12	Planeación e Instalación	ISO/IEC 14763-2	ANSI/TIA-569-D * Correlacionada en ductos y espacios .
13	Pruebas cobre	IEC 61935-1	ANSI/TIA-568-C.2*+ TIA 1152A*
14	Pruebas de cordones en cobre	IEC 61935-2,	ANSI/TIA-568-C.2+ TIA 1152A
15	Pruebas fibra	ISO/IEC 14763-3	ANSI/TIA-568- 3.D*
16	Premisas para Wireless Access Point	ISO/IEC TR 24704	ANSI/TIA TSB-162-A*
17	Sistemas de aterrizamiento y Puesta a Tierra	ISO/IEC30129	ANSI/TIA-607C*
18	Guías de cableado para Alimentación remota	ISO/IEC TR 29125	TIA/TSB-184A*
19	Prueba de retardo de flama o fuego	IEC 60332	UL 1666 y/o* UL 1581 y/o ANSI/NFPA 262*
20	Determinación del contenido de gases ácidos halogenados. "IEC 60754-2.	IEC 60754-1.	UL 2885*
21	Determinación del grado de acidez de gases"	IEC 60754-2.	UL 2885*
22	Plugs hembra y macho sin blindaje (8 caminos)	IEC 60603-7	No hay norma específica en la ANSI , sin embargo la ANSI/TIA 568 C.2* contempla los requisitos de la IEC 60603-7-1
23	Plugs hembra y macho con blindaje (8 caminos)	IEC 60603-7-1	No hay norma específica en la ANSI , sin embargo la ANSI/TIA 568 C.2* contempla los requisitos de la IEC 60603-7-1
24	Plugs hembra y macho sin blindaje (8 caminos) hasta 100 mhz	IEC 60603-7-2	No hay norma específica en la ANSI , sin embargo la ANSI/TIA 568 C.2* contempla los requisitos de la IEC 60603-7-2
25	Plugs hembra y macho con blindaje (8 caminos) hasta 100 mhz	IEC 60603-7-3	No hay norma específica en la ANSI , sin embargo la ANSI/TIA 568 C.2* contempla los requisitos de la IEC 60603-7-3
26	Plugs hembra y macho sin blindaje (8 caminos) hasta 250 mhz	IEC 60603-7-4	No hay norma específica en la ANSI , sin embargo la ANSI/TIA 568 C.2* contempla los requisitos de la IEC 60603-7-4
27	Plugs hembra y macho con blindaje (8 caminos) hasta 250 mhz	IEC 60603-7-5	No hay norma específica en la ANSI , sin embargo la ANSI/TIA 568 C.2* contempla los requisitos de la IEC 60603-7-5
28	Plugs hembra y macho sin blindaje (8 caminos) hasta 500 mhz	IEC 60603-7-41	No hay norma específica en la ANSI , sin embargo la ANSI/TIA 568 C.2* contempla los requisitos de la IEC 60603-7-41
29	Plugs hembra y macho con blindaje (8 caminos) hasta 500 mhz	IEC 60603-7-51	No hay norma específica en la ANSI , sin embargo la ANSI/TIA 568 C.2* contempla los requisitos de la IEC 60603-7-51
30	Plugs hembra y macho con blindaje (8 caminos) hasta 600 mhz	IEC 60603-7-7	No hay norma específica en la ANSI , sin embargo la ANSI/TIA 568 C.2 -1* contempla los requisitos de la IEC 60603-7-7
31	Plugs hembra y macho con blindaje (8 caminos) hasta 1000 mhz	IEC 60603-7-71,	No hay norma específica en la ANSI , sin embargo la ANSI/TIA 568 C.2 -1* contempla los requisitos de la IEC 60603-7-71
32	Plugs hembra y macho con blindaje (8 caminos) hasta 2000 mhz	IEC 61076-3-104,	No hay norma específica en la ANSI , sin embargo la ANSI/TIA 568 C.2-1* contempla los requisitos de la IEC 61076-3-104
33	Plugs hembra y macho con blindaje (8 caminos) hasta 2000 mhz	IEC 60603-7-81,	No hay norma específica en la ANSI , sin embargo la ANSI/TIA 568 C.2 -1* contempla los requisitos de la IEC 60603-7-81
34	Plugs hembra y macho con blindaje (8 caminos, 12 contactos) hasta 2000 mhz	IEC 60603-7-82,	No hay norma específica en la ANSI , sin embargo la ANSI/TIA 568 C.2-1* contempla los requisitos de la IEC 60603-7-82
35	Plugs hembra y macho (8 caminos) con protección para ambientes con mayores exigencias.	IEC 61076-3-106,	No hay norma específica en la ANSI , sin embargo la ANSI/TIA 568 C.2 -1* contempla los requisitos de la IEC 61076-3-106
36	Características de transmisión y Simetría para cables de par trenzado hasta 1 000 MHz , Especificaciones Generales - Detalles	IEC 61156-5 IEC 61156-5-1: IEC 61156-6: IEC 61156-6-1:	No hay norma específica en la ANSI , sin embargo la ANSI/TIA 568 C.2-1* contempla los requisitos de la IEC IEC 61156-5 IEC 61156-5-1: IEC 61156-6: IEC 61156-6-1:
37	Características de transmisión y Simetría para cables de par trenzado hasta 2000 MHz , Especificaciones Generales - Detalles	IEC 61156-9,	TIA-568-C.2-1*
38	Características de transmisión y Simetría para cordones de par trenzado hasta 2000 MHz , Especificaciones Generales - Detalles	IEC 61156-10	TIA-568-C.2-1*
39	Clasificación MICE	ISO/IEC TR 29106	TIA/TSB 185*
40	Interfases de Fibra óptica familia LC	IEC 61754-20	TIA604-10B*
41	Interfases y dispositivos de Fibra óptica familia LC monomodo APC , categoría B1.1 y B1.3	IEC 62664-1-2,***	ANSI/TIA 568 3.D*
42	Interfases y dispositivos de Fibra óptica familia LC monomodo PC , categoría B1.1 y B1.3	IEC 62664-1-3,***	TIA604-10B*
43	Interfases de Fibra óptica familia MPO/MTP	IEC 61754-7-1	TIA604-5E*
44	Interfases y dispositivos de Fibra óptica familia SC A1a, A1b	IEC 60874-19-1	TIA604-3B*
45	Guías de Calificación del cableado para soporte de 2.5G - 5G	ISO/IEC TR 11801-9904	TIA-TSB 5021*

## TIPOS DE CHAQUETAS PARA CABLES DE COMUNICACIONES Y APLICACIONES

TIPO DE CHAQUETA	APLICACIÓN	NORMATIVIDAD APLICABLE
CABLE DE USO GENERAL (CM)	Los cables tipo CM y CMG están registrados para instalaciones de comunicaciones de uso general con excepción de espacios plenos y verticales. Deben estar aprobados con características de resistencia al fuego.	NEC 800.154 NEC 800.179 UL 1685
CABLE BAJO EN HUMO, LIBRE DE HALÓGENOS (LSZH)	Para uso general. Debe estar aprobado con características de resistencia al fuego y libre de emisión halógeno.	NEC 800.154 NEC 800.179 IEC 60754 IEC 60332
CABLE TIPO PLENUM (CMP)	Para uso en ductos, cámaras plenum y otros espacios de edificios utilizados para manejo de aires acondicionados. Debe estar aprobado con características de resistencia al fuego y baja emisión de humo.	NEC 800.154 NEC 800.179 NFPA-262
CABLE TIPO RISER (CMR)	Para uso en cableado vertical de comunicaciones como lo son troncales o espacios piso a piso. Debe estar aprobado con características de resistencia al fuego.	NEC 800.154 NEC 800.179 UL 1666
CABLE DE USO LIMITADO (CMX)	Para uso en viviendas y canalizaciones. Debe estar aprobado con características de resistencia a la propagación del fuego.	NEC 800.154 NEC 800.179 ANSI/UL 1581
CABLE PARA USO DEBAJO DE ALFOMBRAS (CMUC)	Para uso por debajo de alfombras. Debe estar aprobado con características de resistencia a la propagación del fuego.	NEC 800.154 NEC 800.179 ANSI/UL 1581

## TIPOS DE CABLES DE COMUNICACIONES

### CABLE UTP DE CUATRO PARES

Cable de cobre compuesto de 4 pares trenzados con cubierta termoplástica y sin blindaje, este cable está especificado por todas las categorías de desempeño reconocidas por la norma TIA 568-C.



### CABLE DE CUATRO PARES BLINDADO

Empleado en sitios donde los requisitos de funcionamiento exigen mayor protección contra fuentes de ruido externo. Este cable brinda mayor inmunidad a la interferencia electromagnética (EMI) y a la interferencia de radiofrecuencia (RFI).

El blindaje es una cobertura o envoltura metálica que encierra conductores aislados individuales, un grupo individual de conductores o el núcleo del cable. Los blindajes están hechos de láminas metálicas o fibras metálicas trenzadas.

TIPO DE CABLE BLINDADO	CONSTRUCCIÓN	IMAGEN
F/UTP	Blindaje general con cinta (lámina) de aluminio. Pares trenzados no blindados	
U/FTP	Pares trenzados y apantallados independientemente con cinta (lámina) de aluminio.	
S/FTP	Blindaje general con malla trenzada, pares trenzados y apantallados independientemente con cinta (lámina) de aluminio.	

# MÁXIMA DISTANCIA SOPORTADA POR CABLES DE COBRE Y FIBRA ÓPTICA



MÁXIMA DISTANCIA SOPORTADA POR CABLES DE COBRE TRENZADO SEGÚN LA APLICACIÓN			
APLICACIÓN	TIPO	DISTANCIA (metros/pies)	COMENTARIO
Ethernet 10BASE-T	Categoría 3, 5e, 6, 6A	100 (328)	
Ethernet 100BASE-TX	Categoría 5e, 6, 6A	100 (328)	
Ethernet 1000BASE-T	Categoría 5e, 6, 6A	100 (328)	
Ethernet 10GBASE-T	Categoría 6A	100 (328)	
ADSL	Categoría 3, 5e, 6, 6A	5,000 (16404)	1.5 Mb/s to 9 Mb/s
VDSL	Categoría 3, 5e, 6, 6A	5,000 (16404)	1500 m (4900 ft) para 12.9 Mb/s 300 m (1000 ft) para 52.8 Mb/s
Analog Phone	Categoría 3, 5e, 6, 6A	800 (2625)	
FAX	Categoría 3, 5e, 6, 6A	5,000 (16404)	
ATM 25.6	Categoría 3, 5e, 6, 6A	100 (328)	
ATM 51.84	Categoría 3, 5e, 6, 6A	100 (328)	
ATM 155.52	Categoría 5e, 6, 6A	100 (328)	
ATM 1.2G	Categoría 6, 6A	100 (328)	
ISDN BRI	Categoría 3, 5e, 6, 6A	5,000 (16404)	128 kb/s
ISDN PRI	Categoría 3, 5e, 6, 6A	5,000 (16404)	1.472 Mb/s

## MÁXIMA DISTANCIA SOPORTADA POR CABLES DE FIBRA ÓPTICA SEGÚN LA APLICACIÓN

Tomado de la Tabla N°7 TIA-568C

Application	Parameter Nominal wavelength (nm)	Multimode						Single-mode	
		62.5/125 µm TIA 492AAAA (OM1)		50/125 µm TIA 492AAAB (OM2)		850 nm laser-optimized 50/125 µm TIA 492AAAC (OM3)		TIA 492CAAA (OS1)	TIA 492CAAB (OS2)
		850	1300	850	1300	850	1300	1310	1550
Ethernet 10/100BASE-SX	Channel attenuation (dB)	4.0	-	4.0	-	4.0	-	-	-
	Supportable distance m (ft)	300 (984)	-	300 (984)	-	300 (984)	-	-	-
Ethernet 100BASE-FX	Channel attenuation (dB)	-	11.0	-	6.0	-	6.0	-	-
	Supportable distance m (ft)	-	2000 (6560)	-	2000 (6560)	-	2000 (6560)	-	-
Ethernet 1000BASE-SX	Channel attenuation (dB)	2.6	-	3.6	-	4.5	-	-	-
	Supportable distance m (ft)	275 (900)	-	550 (1804)	-	800 (2625)	-	-	-
Ethernet 1000BASE-LX	Channel attenuation (dB)	-	2.3	-	2.3	-	2.3	4.5	-
	Supportable distance m (ft)	-	550 (1804)	-	550 (1804)	-	550 (1804)	5000 (16405)	-
Ethernet 10GBASE-S	Channel attenuation (dB)	2.4	-	2.3	-	2.6	-	-	-
	Supportable distance m (ft)	33 (108)	-	82 (269)	-	300 (984)	-	-	-
Ethernet 10GBASE-LX4	Channel attenuation (dB)	-	2.5	-	2.0	-	2.0	6.3	-
	Supportable distance m (ft)	-	300 (984)	-	300 (984)	-	300 (984)	10000 (32810)	-
Ethernet 10GBASE-L	Channel attenuation (dB)	-	-	-	-	-	-	6.2	-
	Supportable distance m (ft)	-	-	-	-	-	-	10000 (32810)	-
Ethernet 10GBASE-LRM	Channel attenuation (dB)	-	1.9	-	1.9	-	1.9	-	-
	Supportable distance m (ft)	-	220 (720)	-	220 (720)	-	220 (720)	-	-
Fibre Channel 100-MX-SN-I (1062 Mbaud)	Channel attenuation (dB)	3.0	-	3.9	-	4.6	-	-	-
	Supportable distance m (ft)	300 (984)	-	500 (1640)	-	860 (2822)	-	-	-

		Multimode						Single-mode	
		62.5/125 $\mu\text{m}$ TIA 492AAAA (OM1)		50/125 $\mu\text{m}$ TIA 492AAAB (OM2)		850 nm laser- optimized 50/125 $\mu\text{m}$ TIA 492AAAC (OM3)		TIA 492CAAA (OS1)	TIA 492CAAB (OS2)
Application	Parameter	850	1300	850	1300	850	1300	1310	1550
Fibre Channel 100-SM-LC-L (1062 Mbaud)	Channel attenuation (dB)	-	-	-	-	-	-	7.8	-
	Supportable distance m (ft)	-	-	-	-	-	-	10000 (32810)	-
Fibre Channel 200-MX-SN-I (2125 Mbaud)	Channel attenuation (dB)	2.1	-	2.6	-	3.3	-	-	-
	Supportable distance m (ft)	150 (492)	-	300 (984)	-	500 (1640)	-	-	-
Fibre Channel 200-SM-LC-L (2125 Mbaud)	Channel attenuation (dB)	-	-	-	-	-	-	7.8	-
	Supportable distance m (ft)	-	-	-	-	-	-	10000 (32810)	-
Fibre Channel 400-MX-SN-I (4250 Mbaud)	Channel attenuation (dB)	1.8	-	2.1	-	2.5	-	-	-
	Supportable distance m (ft)	70 (230)	-	150 (492)	-	270 (866)	-	-	-
Fibre Channel 400-SM-LC-L (4250 Mbaud)	Channel attenuation (dB)	-	-	-	-	-	-	7.8	-
	Supportable distance m (ft)	-	-	-	-	-	-	10000 (32810)	-
Fibre Channel 1200-MX-SN-I (10512 Mbaud)	Channel attenuation (dB)	2.4	-	2.2	-	2.6	-	-	-
	Supportable distance m (ft)	33 (108)	-	82 (269)	-	300 (984)	-	-	-
Fibre Channel 1200-SM-LL-L (10512 Mbaud)	Channel attenuation (dB)	-	-	-	-	-	-	6.0	-
	Supportable distance m (ft)	-	-	-	-	-	-	10000 (32810)	-
FDDI PMD ANSI X3.186	Channel attenuation (dB)	-	11.0	-	6.0	-	6.0	-	-
	Supportable distance m (ft)	-	2000 (6560)	-	2000 (6560)	-	2000 (6560)	-	-
FDDI SMF-PMD ANSI X3.184	Channel attenuation (dB)	-	-	-	-	-	-	10.0	-
	Supportable distance m (ft)	-	-	-	-	-	-	10000 (32810)	-

# INSTRUCCIONES DE TERMINACIÓN DE CONECTORES LEVITON



## EXTREME CAT 6 - CAT 5e LEVITON

- 1) Retire alrededor de 3" (7,6 cm) de la chaqueta del cable y retire la cruceta o cinta separadora dentro del cable categoría 6A.
- 2) Determinar el esquema de cableado T568A o T568B. Tenga en cuenta la distribución de colores y pines que se encuentra en la parte posterior del conector (figura A). Para el esquema T568A, retire la etiqueta de la parte trasera del conector.
- 3) Deje alrededor de 1/8" (0,6 mm) de chaqueta del cable en la parte trasera del conector. Ubique los conductores para la terminación de acuerdo al esquema seleccionado (figura B).

Asegúrese de colocar el cable de forma perpendicular. Debe quedar suficiente holgura en el trenzado de pares. No coloque la chaqueta del cable en el campo de la terminación. Utilizando los dedos con cuidado ubique los cables de seguridad en las ranuras de IDC. Mantenga el trenzado de los cables entre 1/2" (1,27 mm) de la ranura IDC. Con una herramienta de impacto tipo 110 y ubicada en forma perpendicular al conector, baje la herramienta en la ranura IDC respectiva (Figura C).

- 4) Coloque la tapa sobre los cables para asegurar la conexión (figura D).

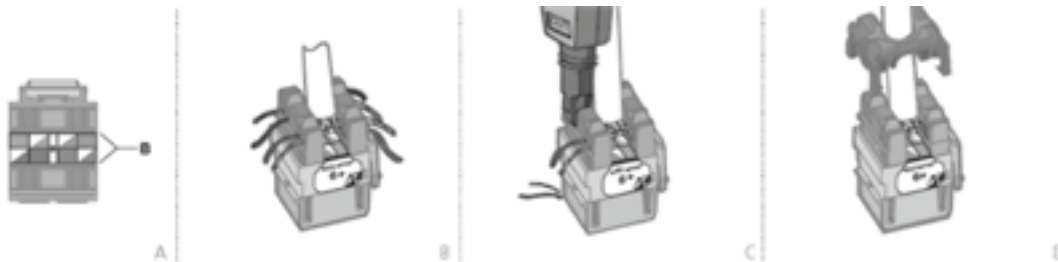

## EXTREME CAT 6A UTP LEVITON

- 1) Retire alrededor de 3" (7,6 cm) de la chaqueta del cable y retire la cruceta o cinta separadora dentro del cable categoría 6A.
- 2) Determinar el esquema de cableado T568A o T568B. Tenga en cuenta la distribución de colores y pines que se encuentra en la parte posterior del conector (figura A). Para el esquema T568A, retire la etiqueta de la parte trasera del conector.
- 3) Deje alrededor de 1/8" (0,6 mm) de chaqueta del cable en la parte trasera del conector. Ubique los conductores para la terminación de acuerdo al esquema seleccionado (figura B).

Asegúrese de colocar el cable de forma perpendicular. Debe quedar suficiente holgura en el trenzado de pares. No coloque la chaqueta del cable en el campo de la terminación. Utilizando los dedos con cuidado ubique los cables de seguridad en las ranuras de IDC. Mantenga el trenzado de los cables entre 1/2" (1,27 mm) de la ranura IDC. Con una herramienta de impacto tipo 110 y ubicada en forma perpendicular al conector, baje la herramienta en la ranura IDC respectiva (Figura C).

- 4) Coloque el Cono del Silencio® a través de los cables terminados para asegurar la conexión CAT 6A y garantizar el rendimiento (figura D).

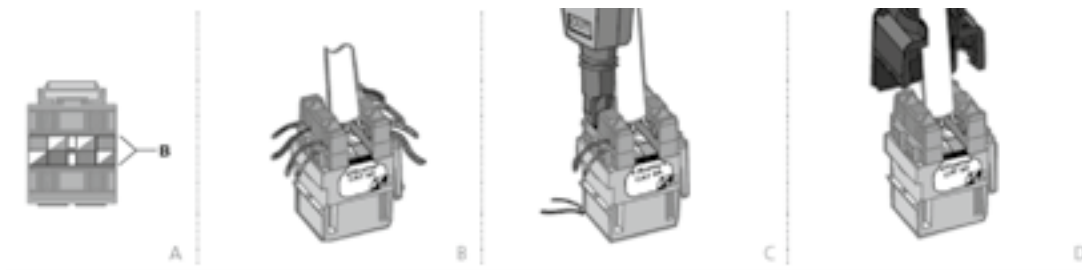

## ATLAS-X1 UTP CATEGORIA 5e, 6, Y 6A LEVITON

1. Asegúrese que la capacidad de la categoría de conector coincida con el cable UTP de 4 pares que se utiliza. Usando un pelador de cable adecuado, pele aproximadamente 1,5 pulgadas (3,81 cm) del forro del cable. Inspeccione los pares para asegurar que los aislantes o conductores no tengan cortes.
2. En el punto de pelado del cable, utilice cortadores al ras para remover las tiras peladas, cinta metalizada, separador de par en forma de cruz o cualquier otro tipo de relleno de cable/espaciador, donde sea necesario. Una vez más, inspeccione cualquier daño en el aislante del par (ver figura 1).
3. El guiador de cable es de dos piezas con bisagras y normalmente se lo envía con las bisagras en una posición abierta. Si el guiador de cable llega separado debido al envío/manejo, simplemente presiónelo de nuevo en el punto de articulación. Si el guiador de cable se ha cerrado durante el envío/manejo, inserte un destornillador pequeño de punta plana haga una palanca en el punto opuesto de la bisagra de alambre y gire suavemente para abrir.
4. Alinee el guiador de cable del par azul con la indicación en la etiqueta en la línea con el par azul del cable. Asegúrese que la punta del forro del cable esté en el tope de la cubierta del cable en el interior del guiador de cable

1. y cierre el guiador de cable hasta que haga un clic de cerrado (ver fig. 2).
2. Observe la polaridad del patrón de cableado T568 o T568B, coloque los cuatro pares en el guiador de cable. Nota: Los pares deben estar completamente asentados y asegurados en los canales del guiador de cable (ver fig. 3).
3. Haga una comprobación rápida de la polaridad: Hay un agujero guía en el guiador de cable. Cuando está cableado correctamente, el conductor blanco de cada par estará más cercano al orificio del agujero guía. (ver fig. 4).
4. Usando un cortador al ras, recorte todos los pares al ras de los lados del

guiador de cable. Nota: Las puntas de los conductores se deben cortar al ras. No se recomienda usar tijeras o cuchillas, pueden causar fallas en las pruebas. (ver fig. 5).

5. Alinee el guiador de cable con la parte posterior del jack (alinee "UP" de la etiqueta de cableado con "UP" moldeado en la pestaña del jack de retención) (ver fig. 6). Cierre las puertas del Jack.

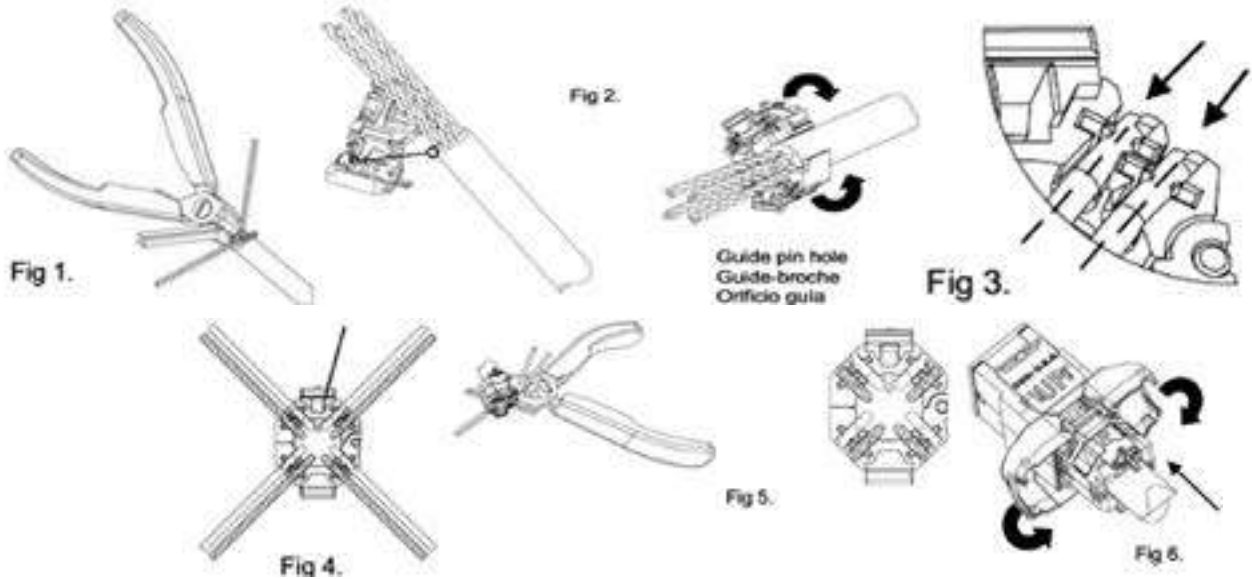

## ATLAS-X1 UTP BLINDADO CATEGORIA 5e, 6, Y 6A LEVITON

1. Asegúrese que la capacidad de la categoría de conector coincida con el cable UTP de 4 pares que se utiliza. Usando un pelador de cable adecuado, pele aproximadamente 1,5 pulgadas (3,81 cm) del forro del cable. Inspeccione la protección y pares para asegurar que los aislantes o conductores no tengan daños.
2. En el punto de pelado del cable, use cortadores al ras para remover las tiras peladas, si hay alguna presente. Ponga el lado de la cinta metálica hacia afuera, (quizás requiera voltear el papel de aluminio). Voltee el cable al drenaje (ver figura 1). Use un cortador al ras para retirar la cinta de metal, separador de par en forma de cruz o cualquier otro tipo de relleno de cable/espaciador. Una vez más, inspeccione cualquier daño en el aislante del par (ver fig. 2).
3. El guiador de cable tiene dos piezas con bisagras y normalmente se lo envía con las bisagras en posición abierta. Si el guiador de cable llega separado debido al envío/manejo, simplemente presiónelo de nuevo en el punto de unión. Si el guiador de cable se ha cerrado durante el envío/manejo, inserte un destornillador pequeño de punta plana (haga una palanca en el punto opuesto de la bisagra de alambre) y gire suavemente para abrir.
4. Alinee el guiador de cable del par azul con la indicación en la etiqueta en la línea con el par azul del cable. Alinee el cable a tierra con el cable a tierra de la tuerca de seguridad. (ver fig 3). Asegúrese que la punta del

forro del cable esté en el tope de la cubierta del cable en el interior del guiador de cable y cierre el guiador de cable hasta que haga un clic de cerrado (ver fig. 4).

5. Observe la polaridad del patrón de cableado T568 o T568B, coloque los cuatro pares en el guiador de cable. Nota: Los pares deben estar completamente asentados y asegurados en los canales del guiador de cable (ver fig. 5).
6. Haga una comprobación rápida de la polaridad: hay un agujero guía en el guiador de cable. Cuando está cableado correctamente, el conductor blanco de cada par estará más cercano al orificio del agujero guía. (ver fig. 6).
7. Usando un cortador al ras, recorte todos los pares al ras de los lados de guiador de cable. Nota: Las puntas de los conductores se deben cortar al ras (ver fig. 7). No se recomienda usar tijeras o cuchillas pueden causar fallas en las pruebas.
8. Hale el cable de tierra asegurado en la tuerca (ver fig. 8) y recorte al ras con el cortador. (ver fig. 9). Use el cortador al ras para rebordear el papel aluminio, rompa el papel al nivel con la parte posterior del guiador de cable.
9. Alinee el guiador de cable preparado con la parte posterior del jack (alinee "UP" de la etiqueta de cableado con "UP" moldeado en la pestaña del jack de retención) (ver fig. 10). Cierre las puertas del jack.



# INSTRUCCIONES DE TERMINACIÓN DE CONECTORES

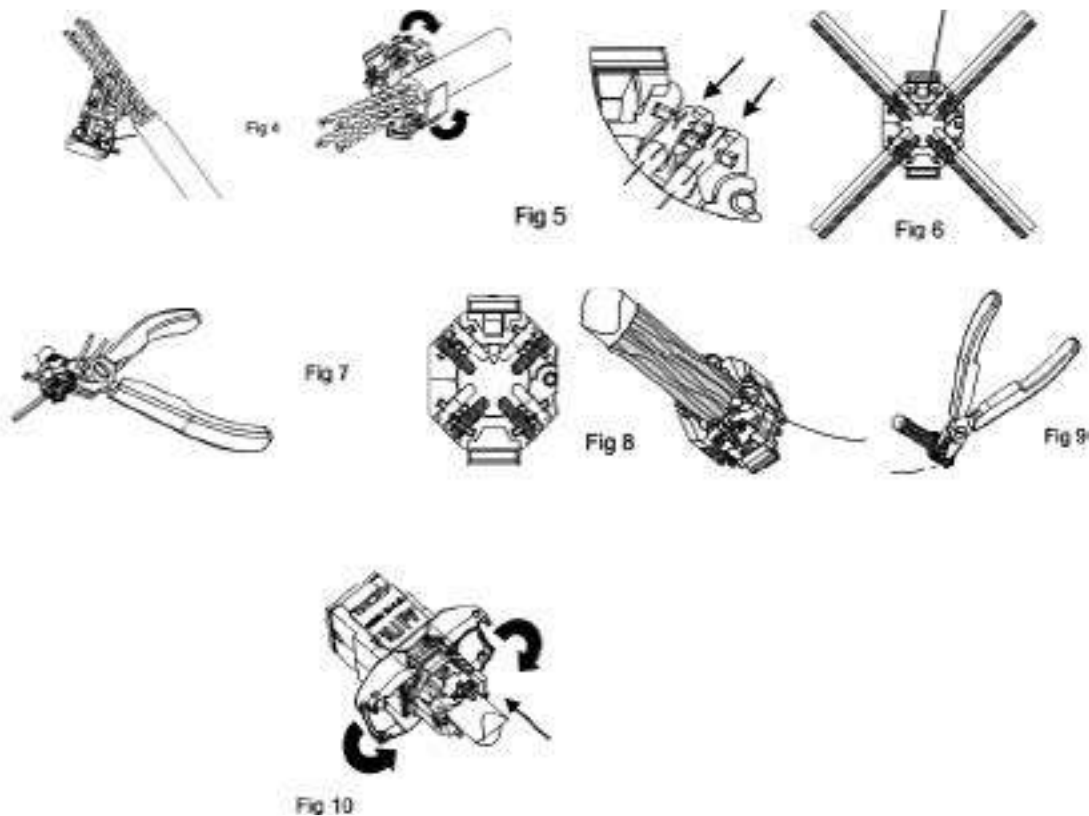

NORMA DE ASIGNACIÓN DE COLORES T568A Y T568B		
PIN#	T568A	T568B
1	BLANCO/VERDE	BLANCO/NARANJA
2	VERDE	NARANJA
3	BLANCO/NARANJA	BLANCO/VERDE
4	AZUL	AZUL
5	BLANCO/AZUL	BLANCO/AZUL
6	NARANJA	VERDE
7	BLANCO/CAFÉ	BLANCO/CAFÉ
8	CAFÉ	CAFÉ

## CONEXIÓN DE PARES DE COBRE SEGÚN T568A Y T568B

La norma TIA-568-C reconoce dos asignaciones de puntos de conexión por pares la T568A y T568B.

En la mayoría de instalaciones comerciales se emplea la asignación T568B, la asignación T568A se utiliza normalmente en instalaciones gubernamentales y es recomendable para instalaciones residenciales. Cualquiera de los dos esquemas satisface la norma y rendirán de manera similar.

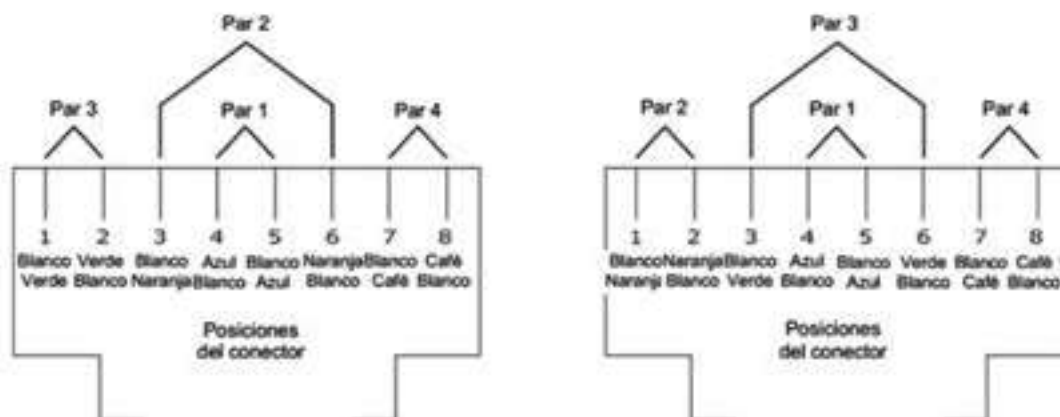

**PoE:**

Power Over Ethernet – Alimentación eléctrica a través de cable Ethernet. Soporta conexión en Categoría 3, 5, 5e, 6 en adelante.

Velocidad 10/100 Mbps requiere 2 y 3 pares.

Velocidad 1000 Mbps utiliza los cuatro pares.

**Norma:**

PoE (PoE), IEEE 802.3af, potencia hasta 15,4 W

PoE+ (PoE Plus), IEEE 802.3at, potencia hasta 30 W

PoE++ (PoE Alta Potencia), IEEE802.3bt, potencia 60 W

PoE		
Clase	Nivel de salida de potencia del PSE mínimo (W)	Gama de potencia máxima utilizada por el PD (W)
0	15,4	0,44-12,95
1	4	0,44-3,84
2	7	3,84-6,49
3	15,4	6,49-12,95
4	30	12,95 - 25,50

**Red Inalambrica 802.11**

El Estándar 802.11 especifica las velocidades de transmisión teóricas, la banda de operación y la tecnología a usar.

Wireless 802.11			
Estándar inalámbrico	Fecha de aprobación	Frecuencia de funcionamiento	Velocidad de datos (máx.)
802.11b	1999	2.4 GHz	11 Mbps*
802.11a	1999	5 GHz	54 Mbps*
802.11g	2003	2.4 GHz	54 Mbps*
802.11n	2007	2.4 GHz y 5 Ghz	300 Mbps*
802.11ac	2014	2.4 y 5 GHz	600 Mbps* - 4,49 Gbps*

Conectividad Comercial Vs Industrial		
	Switch Industrial	Switch Comercial
Temperatura de Operación	(-40 a 75) Celsius No requiere aire acondicionado	(0 a 40) Celsius Requiere aire acondicionado
Refrigeración	Sin ventiladores	Con ventiladores
Carcasa y Arquitectura	Aluminio / metal	Metal / plástico
Tamaño y Diseño	Pequeño, rack y riel din	Mediano, rack
Voltaje de Operación	(9 a 75 VDC) (88-370 VDC) (90-265 VAC) Fuente de poder variable y redundante	110 y 240 VAC Fuente interna
Certificación	Polvo / EMI / RFI	Polvo
Vibración	IEC 60068	No soportado
Shock	IEC 60068	No soportado
Aprobaciones	CE, FCC, UL508, IEC 61850, GL, EN 50121, EN 50155	CE, FCC



## Tabla 1: Productos objetos del RETIE Resolución N° 90708 del 30 de agosto de 2013



Aisladores eléctricos de vidrio, cerámica y otros materiales, para uso en líneas, redes, subestaciones y barrajes eléctricos, de tensión superior a 100 V.
Alambres de aluminio o de cobre, aislados o sin aislar, para uso eléctrico.
Bandejas portacables.
Cables de aluminio, cobre u otras aleaciones, aislados o sin aislar, para uso eléctrico. Cables de acero galvanizado, para uso en instalaciones eléctricas.
Cables de aluminio con alma de acero, para uso eléctrico.
Cables de acero galvanizado, para uso en instalaciones eléctricas (cables de guarda, templetes, cable puesta a tierra).
Cajas de conexión de circuitos eléctricos y conduletas.
Canalizaciones y canaletas metálicas y no metálicas.
Canalizaciones con barras o ductos con barras.
Cargadores de baterías para vehículos eléctricos.
Celdas para uso en subestaciones de media tensión.
Cinta aislante eléctrica.
Clavijas eléctricas para baja tensión.
Controladores o impulsores para cercas eléctricas.
Contactores eléctricos.
Condensadores y bancos de condensadores con capacidad nominal superior a 3 kVAR.
Conectores, terminales y empalmes para conductores eléctricos.
Crucetas de uso en estructuras de apoyo de redes eléctricas (metálicas, madera, fibras poliestéricas, concreto.)
Dispositivos de protección contra sobretensiones transitorias para menos de 1000 V.
Dispositivos de protección contra sobretensiones transitorias para más de 1000 V y menos de 66 kV (limitadores de tensión).
Dispositivos de protección contra sobretensiones transitorias para más de 1000 V y menos de 66 kV (amortiguadores de onda).
Duchas eléctricas o calentadores eléctricos de paso.
Electrodos de puesta a tierra en cobre, aleaciones con más del 80% en cobre, acero inoxidable, acero recubierto en cobre, acero con recubrimiento galvanizado o cualquier tipo de material usado como electrodo de puesta a tierra.
Electrobombas de tensión superior a 25 V en corriente alterna o 48 V en corriente continua.
Equipos unitarios para alumbrados de emergencia.
Estructuras de líneas de transmisión y redes de distribución, incluye torrecillas y los perfiles metálicos exclusivos para ese uso.
Extensiones eléctricas para tensión menor a 600 V.
Fusibles.
Generadores de corriente alterna o continua, de potencia igual a mayor de 1 kVA, incluyendo grupos electrógenos y pequeñas plantas de generación.
Herrajes para líneas de transmisión y redes de distribución eléctrica.
Interruptores o disyuntores automáticos para tensión menor a 1000 V.
Interruptores manuales o switches de baja tensión, incluyendo el tipo cuchilla.
Interruptores de media tensión.
Motores eléctricos para tensiones nominales mayores a 25 V y potencias iguales o mayores a 375 W de corriente continua o alterna, monofásicos o polifásicos, incluyendo aquellos incorporados en equipos como electrobombas y reductores de velocidad.
Multitomas eléctricas para tensión menor a 600 V.
Paneles solares fotovoltaicos para uso en instalaciones eléctricas de construcciones residenciales, comerciales o de uso público.
Portalámparas o portabombillas.
Postes de concreto, metálicos, madera u otros materiales, para uso en redes eléctricas.
Productos para instalaciones eléctricas clasificadas como peligrosas o especiales. (Áreas clasificadas).
Productos para instalaciones eléctricas en lugares con alta concentración de personas.
Puertas cortafuego para uso en bóvedas de subestaciones eléctricas.
Puestas a tierra temporales.
Pulsadores.
Tableros, paneles armarios para tensión inferior o igual a 1000 V.
Tableros o celdas de media tensión.
Tomacorrientes para uso general o aplicaciones en instalaciones especiales para baja tensión.
Transferencias automáticas.
Relés térmicos y electrónicos para protección contra sobrecargas.
Reconectores y seccionadores de media tensión.
Transformadores de capacidad mayor o igual a 3 kVA.
Tubos de hierro o aleación de hierro, para instalaciones eléctricas (Tubos Conduit metálicos).
Tubos no metálicos para instalaciones eléctricas (Tubos Conduit no metálicos).
Unidades ininterrumpidas de potencia (UPS).
Unidades de tensión regulada (reguladores de tensión) de potencia mayor a 500 W.

Arrancadores para lámparas de descarga de gas (fluorescentes, sodio, mercurio)
Atenuador automático de luminosidad
Atenuador manual de luminosidad (Dimmer)
Balasto electromagnético
Balastos electrónicos
Bases para fotocontrol
Bombillas o lámparas incandescentes de potencia mayor a 25 W
Bombillas o lámparas Incandescente halógenas
Bombillas o lámparas de descarga en gas a alta presión
Bombillas o lámparas de descarga en gas a baja presión
Bombillas o lámparas de halogenuros metálicos
Bombillas o lámparas de mercurio de alta presión
Bombillas o lámparas de sodio a baja presión
Bombillas o lámparas de vapor de sodio alta presión
Lámparas para alumbrado de emergencia
Lámparas o tubos de descarga de gas tipo tubular recta fluorescente
Lámparas o tubos de descarga de gas tipo tubular circular, fluorescente
Lámparas o tubos de descarga de gas tipo tubular en U, fluorescente
Lámpara fluorescente compacta con balasto integrado.
Lámpara fluorescente compacta para balasto no integrado.
Lámparas eléctricas de cabecera, mesa, oficina o de pie
Condensadores tipo seco para lámparas de descarga en gas
Contactores para sistemas de iluminación exterior
Dimmers o atenuadores de intensidad
Equipos para control automático de iluminación
Fotocontroles , fotoceldas, fotocontroles temporizados
Fusibles y portafusibles para luminaria de alumbrado público
Luminarias para iluminación interior o exterior, directas e indirectas o combinadas, provistas o no con difusor, rejilla o refractor.
Luminarias para alumbrado público. Directas e indirectas o combinadas, provistas o no con difusor, rejilla o refractor
Luminarias para túneles
Portabombillas, portalámparas y Sockets para bombillas o lámparas incandescentes o de descarga y en general de soporte y conexión de cualquier fuente lumínica para uso de iluminación.
Postes de madera, concreto, metálicos o de otros materiales, destinados exclusivamente a iluminación de áreas públicas, de uso público o alumbrado público
Proyectores para iluminación, con fuentes lumínicas de más de 20 W.
Proyectores sumergibles para fuentes ornamentales de agua o piscinas, cualquier potencia
Sensores para control de iluminación.
Soportes o brazos metálicos para luminarias de alumbrado público
LED, OLED o LEP de potencias mayores a 10 W o arreglos de LEDs para potencias mayores a 10 W.
Lámparas de inducción de potencias mayores a 10 W

NORMA	DESCRIPCIÓN
<b>IEC 60068-3-3</b>	Environmental testing - Part 3-3: Guidance - Seismic test methods for equipments
<b>IEC 60439-1</b>	Low-voltage switchgear and controlgear assemblies - Part 1: Type-tested and partially type-tested assemblies
<b>IEC 60529</b>	Degrees of protection provided by enclosures (IP Code)
<b>IEC 60947-1</b>	Low-voltage switchgear and controlgear - Part 1: General rules
<b>IEC 60947-2</b>	Low-voltage switchgear and controlgear - Part 2: Circuit-breakers
<b>IEC 61000-6-1</b>	Electromagnetic compatibility (EMC) - Part 6-1: Generic standards - Immunity for residential, commercial and light-industrial environments
<b>IEC 61000-6-2</b>	Electromagnetic compatibility (EMC) - Part 6-2: Generic standards - Immunity for industrial environments
<b>IEC 61000-6-3</b>	Electromagnetic compatibility (EMC) - Part 6-3: Generic standards - Emission standard for residential, commercial and light-industrial environments
<b>IEC 61010-1</b>	Safety requirements for electrical equipment for measurement, control, and laboratory use - Part 1: General requirements
<b>IEC 61439-1</b>	Low-voltage switchgear and controlgear assemblies - Part 1: General rules
<b>IEC 61439-2</b>	Low-voltage switchgear and controlgear assemblies - Part 2: Power switchgear and controlgear assemblies
<b>IEC 61641</b>	Enclosed low-voltage switchgear and controlgear assemblies - Guide for testing under conditions of arcing due to internal fault
<b>IEC 62271-1</b>	High-voltage switchgear and controlgear - Part 1: Common specifications
<b>IEC 62271-100</b>	High-voltage switchgear and controlgear - Part 100: Alternating current circuit-breakers
<b>IEC 62271-200</b>	High-voltage switchgear and controlgear - Part 200: AC metal-enclosed switchgear and controlgear for rated voltages above 1 kV and up to and including 52 kV
<b>IEC 439-1</b>	Low-voltage switchgear and controlgear assemblies - Part 1: General rules
<b>IEC 439-2</b>	Low-voltage switchgear and controlgear assemblies - Part 2: Power switchgear and controlgear assemblies
<b>IEC 529</b>	Degrees of protection provided by enclosures (IP Code)
<b>IEC 831-1</b>	Shunt power capacitors of the self-healing type for a.c. systems having a rated voltage up to and including 1 000 V – Part 1: General – Performance, testing and rating – Safety requirements – Guide for installation and operation
<b>IEC 831-2</b>	Shunt power capacitors of the self-healing type for a.c. systems having a rated voltage up to and including 1 000 V - Part 2: Ageing test, self-healing test and destruction test
<b>IEC 947-4-2</b>	Low-voltage switchgear and controlgear - Part 4-2: Contactors and motor-starters - AC semiconductor motor controllers and starters
<b>IEEE 344</b>	Standard for Seismic Qualification of Equipment for Nuclear Power Generating Stations
<b>IEEE Std C37.09</b>	IEEE Standard Test Procedure for AC High-Voltage Circuit Breakers Rated on a Symmetrical Current Basis
<b>IEEE Std C37.20.2</b>	IEEE Standard for Metal-Clad Switchgear
<b>IEEE Std C37.20.3</b>	IEEE Standard for Metal-Enclosed Interrupter Switchgear
<b>IEEE Std C37.20.4</b>	IEEE Standard for Indoor AC Switches (1 kV to 38 kV) for Use in Metal-Enclosed Switchgear
<b>IEEE Std C37.22</b>	American National Standard Preferred Ratings and Related Required Capabilities for Indoor AC Medium-Voltage Switches Used in Metal-Enclosed Switchgear
<b>IEEE Std C37.23</b>	IEEE Standard for Metal-Enclosed Bus
<b>ANSI/IEEE C37.20.1</b>	Standard for Metal-Enclosed Low-Voltage Power Circuit Breaker Switchgear
<b>ANSI C37.57</b>	Switchgear Metal Enclosed Interrupter Switchgear Assemblies Conformance Testing
<b>ANSI C37.58</b>	Switchgear Indoor AC Medium Voltage Switches for Use in Metal Enclosed Switchgear Conformance Test Procedures
<b>NEMA/ANSI C37.51</b>	For switchgear - Metal-enclosed low-voltage ac power circuit breaker switchgear assemblies - Conformance test procedures
<b>NEMA SG3</b>	Low-Voltage Power Circuit Breakers
<b>NEMA SG5</b>	Power Switchgear Assemblies
<b>NEMA SG6</b>	Power Switching Equipment
<b>NEMA ICS 3</b>	Industrial Control And Systems: Medium Voltage Controllers Rated 2001 To 7200 Volts AC
<b>UL 347</b>	Medium-Voltage AC Contactors, Controllers, and Control Centers
<b>UL 845</b>	Motor Control Centers
<b>UL 508</b>	Standard for Industrial Control Panels
<b>UL 1558</b>	Standard for Metal-Enclosed Low-Voltage Power Circuit Breaker Switchgear
<b>CSA C22.2</b>	Enclosed and Dead-Front Switches
<b>EEMAC E14-1</b>	Industrial Control and Systems
<b>IEC/TR 61641</b>	Metal Clad and Station Type Cubicle Switchgear
<b>IEC/TR 61641</b>	Enclosed low-voltage switchgear and controlgear assemblies - Guide for testing under conditions of arcing due to internal fault

## EQUIVALENCIA DE POTENCIA Y CORRIENTE PARA MOTORES MONOFÁSICOS Y TRIFÁSICOS

MOTORES TRIFÁSICO. 4 POLOS				
KW	HP	220-230 V A	380-400 V A	440 V A
0,37	0,5	1,8	1,03	0,99
0,55	0,75	2,75	12	1,36
0,75	1	3,5	2,6	1,68
1,1	1,5	4,4	3,5	2,37
1,5	2	6,1	5	3,06
2,2	3	8,7	6,6	4,42
3	4	11,5	7,7	5,77
3,7	5	13,5	8,5	7,1
4	5,5	14,5	11,5	7,9
5,5	7,5	20	15,5	10,4
7,5	10	27	18,5	13,7
9	12	32	22	16,9
11	15	39	30	20,1
15	20	52	37	26,5
18,5	25	64	44	32,8
22	30	75	60	39
30	40	103	68	51,5
33	45	113	72	58
37	50	126	85	64
45	60	150	98	76
51	70	170	112	83
59	80	195	138	97
75	100	240	147	125
80	110	260	170	131
90	125	295	205	146
110	150	356	242	178
129	175	420	260	209
140	190	450	273	227
147	200	472	300	236
160	220	520	342	256
185	250	595	370	295
200	270	626	408	321
220	300	700	475	353
257	350	826	510	412
280	380	900	516	450
295	400	948	584	473
315	430	990	620	505
335	450	1100	636	518
355	480	1150	670	549
375	500	1180	760	575
425	580	1330	790	650
445	600	1400	850	680
475	645	1490	900	730
500	680	1570		780

MOTORES MONOFÁSICOS			
KW	HP	220 V A	240 V A
0,37	0,5	3,9	3,6
0,55	0,75	5,2	4,8
0,75	1	6,6	6,1
1,1	1,5	9,6	8,8
1,5	2	12,7	11,7
1,8	2,5	15,7	14,4
2,2	3	18,6	17,1
3	4	24,3	22,2
4	5,5	29,6	27,1
4,4	6	34,7	31,8
5,2	7	39,8	36,5
5,5	7,5	42,2	38,7
6	8	44,5	40,8
7	9	49,5	45,4
7,5	10	54,4	50

Detecta las corrientes de fuga o derivadas, comparando la corriente de entrada de un circuito con la corriente de salida, si la corriente que sale por el conductor es menor que la que ingresa, el interruptor abre el circuito interrumpiendo la circulación de corriente.

Su función es detectar las corrientes de fuga a tierra o derivadas, impidiendo que regresen a la fuente interrumpiendo el circuito eléctrico antes que representen un peligro para las personas o el sistema.

Corrientes de fuga a tierra que no regresan a la fuente de alimentación por los conductores activos, fases y neutro son actores causantes de incendios, accidentes, deterioro de equipos, entre otros, por lo cual se debe actuar para mitigarlas y prevenir sus efectos.

Un sistema de protección diferencial está compuesto por:

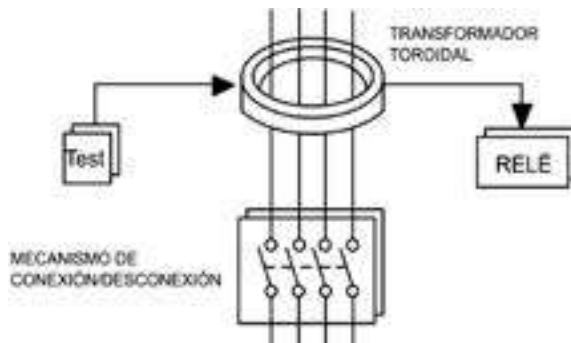

- Transformador toroidal
- Relé electromecánico
- Mecanismo de conexión y desconexión
- Circuito auxiliar de prueba

Cuando la suma vectorial de las corrientes que pasan por el transformador es distinta de cero, en el secundario del mismo se induce una tensión que provoca la excitación del relé dando lugar a la desconexión del interruptor.

La protección diferencial puede llevarse a cabo a través de sistemas compactos montados en interruptores, donde en una misma unidad se encuentra incorporado el transformador de medición, el mecanismo de desconexión y demás accesorios. La protección diferencial también puede hacerse empleando relés de protección diferencial asociados a transformadores de corriente, actuando sobre el disparo del interruptor.

La protección diferencial se selecciona de acuerdo a la sensibilidad, tiempo de disparo y tipo de carga.

- Sensibilidad:**
  - Sensibilidad Alta: 10 – 30 mA, para protección contra contacto directo e indirecto (Protección a personas).
  - Sensibilidad Media: 0.1 – 0.3 – 0.5 – 1 A, indispensables para protección contra riesgos de incendios.
  - Sensibilidad Baja: 3 – 5 A, para protección contra contactos indirectos, protección de máquinas y para señalización de reducción en los niveles de aislamiento.
- Tiempo de disparo**
  - FIJO: 20 ms
  - AJUSTABLE. Se podrá ajustar de acuerdo a la selectividad que se haga, puede ser 20 ms hasta 5 s.
- Tipo de carga**
  - **Tipo AC:** Sensible a corrientes residuales o de fuga en corriente alterna, se usa para la mayoría de aplicaciones generales.
  - **Tipo A:** Sensible a corriente continua pulsante residual que no se haya filtrado. Aplicaciones de equipos en AC, con elementos electrónicos en su carga. Ej: computadores, impresoras, equipos electrónicos, iluminación fluorescente.

## Conexión de Relé de Protección Diferencial

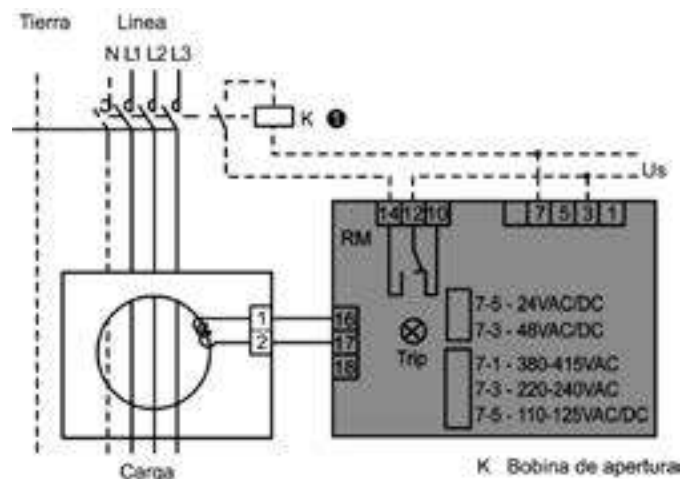

CORRIENTE ALTERNA	
AC-1	Cargas no inductivas o suavemente inductivas: Ej. Hornos resistivos
AC-2	Motores de anillos rozantes o rotor devanado: arranque y parada
AC-3	Motores del tipo jaula de ardilla: arranque, inversión de giro durante la operación
AC-4	Motores del tipo jaula de ardilla: arranque, frenado por contracorriente, inversión de giro durante la operación o energización repetida por cortos periodos para obtener pequeños desplazamientos
AC-5a	Maniobra de luminarias de descarga
AC-5b	Maniobra de lámparas incandescentes
AC-6a	Maniobra de transformadores
AC-6b	Maniobra de bancos de condensadores
AC-7a	Cargas levemente inductivas en aplicaciones domiciliarias o similares.
AC-7b	Motores para aplicaciones domiciliarias
AC-8a	Conjuntos motor-compresor herméticos para refrigeradores, con reposición manual de la protección de sobrecarga
AC-8b	Conjuntos motor-compresor herméticos para refrigeradores, con reposición manual de la protección de sobrecarga
AC-12	Control de cargas resistivas y cargas de estado sólido aisladas por optoacopladores
AC-13	Control de cargas de estado sólido con transformador de aislamiento
AC-14	Control de pequeñas cargas electromagnéticas
AC-15	Control de cargas electromagnéticas de C.A.
AC-20	Conexión y desconexión sin carga
AC-21	Maniobra de cargas resistivas, incluyendo sobrecargas moderadas
AC-22	Maniobra de cargas mixtas: resistivas e inductivas, incluyendo sobrecargas moderadas
AC-23	Maniobra de motores y cargas fuertemente inductivas

CORRIENTE DIRECTA	
DC-1	Cargas no inductivas o suavemente inductivas: Ej. Hornos resistivos
DC-3	Motores shunt: arranque , frenado por contracorriente, inversión de giro durante la operación, energización repetida por cortos periodos para obtener pequeños desplazamientos o frenado dinámico
DC-5	Motores serie: arranque , frenado por contracorriente, inversión de giro durante la operación, energización repetida por cortos periodos para obtener pequeños desplazamientos o frenado dinámico
DC-6	Maniobra de lámparas incandescentes
DC-12	Control de cargas resistivas y cargas de estado sólido aisladas por optoacopladores
DC-13	Control de magnetos C.D
DC-14	Control de magnetos d.c., con resistencias economizadoras en el circuito
DC-20	Conexión y desconexión sin carga
DC-21	Maniobra de cargas resistivas, incluyendo sobrecargas moderadas
DC-22	Maniobra de cargas mixtas: resistivas e inductivas, incluyendo sobrecargas moderadas Ej: Motores shunt
DC-23	Maniobra de motores y cargas fuertemente inductivas Ej. Motores serie

# GRADO O ÍNDICE DE PROTECCIÓN IP PARA ENCERRAMIENTO DE EQUIPOS ELÉCTRICOS

Según la norma IEC 60529 los gabinetes y cajas que contienen y protegen los equipos eléctricos, deben cumplir con unos grados de protección que se designan por las letras IP más dos dígitos numéricos, que indican la protección que ofrece el equipo al ingreso de sólidos y líquidos. El primer dígito hace alusión a la capacidad para no permitir ingreso de sólidos y el segundo dígito a su capacidad para aislar del ingreso de líquidos. Por ejemplo un producto con protección IP54 está protegido contra el ingreso de polvo y soporta que se le arroje agua, sin que se presente daño en los componentes alojados.

GRADO DE PROTECCIÓN (PRIMER DÍGITO)		
GRADO	DESCRIPCIÓN	DEFINICIÓN
0	No protegido	
1	Protegido frente a objetos sólidos de 50 mm de diámetro y mayores.	El objeto utilizado para la prueba (esfera de 50 mm de diámetro) no debe llegar a penetrar por completo.
2	Protegido frente a objetos sólidos de 12,5 mm de diámetro y mayores.	El objeto utilizado para la prueba (esfera de 12,5 mm de diámetro) no debe llegar a penetrar por completo.
3	Protegido frente a objetos sólidos de 2,5 mm de diámetro y mayores	El objeto utilizado para la prueba (esfera de 2,5 mm de diámetro) no debe penetrar en lo más mínimo
4	Protegido frente a objetos sólidos de 1 mm de diámetro y mayores.	El objeto utilizado para la prueba (esfera de 1 mm de diámetro) no debe penetrar en lo más mínimo.
5	Protegido del polvo	La penetración de polvo no se evita por completo, pero el polvo no debe penetrar en una cantidad tal que interfiera con el correcto funcionamiento del aparato.
6	Protegido completamente del polvo.	El polvo no debe penetrar en lo más mínimo

GRADO DE PROTECCIÓN (SEGUNDO DÍGITO)		
GRADO	DESCRIPCIÓN	DEFINICIÓN
0	No protegido.	
1	Protegido frente a caída del agua.	Colocado el objeto en su lugar de funcionamiento, no debe entrar el agua dejada caer encima durante 10 minutos (a razón de 3-5 mm <sup>3</sup> por minuto) , desde 200 mm de altura respecto del equipo.
2	Protegido frente a caída del agua.	Colocado el objeto en su lugar de funcionamiento, no debe entrar el agua dejada caer encima durante 10 minutos (a razón de 3-5 mm <sup>3</sup> por minuto), siendo tal prueba realizada 4 veces a razón de una por cada giro de 15° tanto en sentido vertical como horizontal, partiendo cada vez de la posición normal de operación.
3	Protegido frente a nebulización de agua.	Colocado el objeto en su lugar de funcionamiento, no debe entrar el agua nebulizada en un ángulo de hasta 60° a derecha e izquierda de la vertical a razón de 10 litros por minuto y presión de 80-100 kN/m <sup>2</sup> durante no menos de 5 minutos.
4	Protegido frente a agua arrojada.	Colocado el objeto en su lugar de funcionamiento, no debe entrar el agua arrojada desde cualquier ángulo a razón de 10 litros por minuto y a una presión de 80-100 kN/m <sup>2</sup> durante no menos de 5 minutos.
5	Protegido frente a chorros de agua.	Colocado el objeto en su lugar de funcionamiento, no debe entrar el agua arrojada a chorros (desde cualquier ángulo) por medio de una boquilla de 6,3 mm de diámetro, a razón de 12,5 litros por minutos y a una presión de 30 kN/m <sup>2</sup> durante no menos de 3 minutos y a distancia no menor de 3 metros
6	Protegido frente a chorros muy potentes de agua.	Colocado el objeto en su lugar de funcionamiento, no debe entrar el agua arrojada a chorros (desde cualquier ángulo) por medio de una boquilla de 12,5 mm de diámetro, a razón de 100 litros por minutos y a una presión de 100 kN/m <sup>2</sup> durante no menos de 3 minutos y a distancia no menor de 3 metros.
7	Protegido frente inmersión en agua.	El objeto debe resistir (sin filtración alguna) la inmersión completa a 1 metro durante 30 minutos.
8	Protegido frente a inmersión continua en agua.	El objeto debe resistir (sin filtración alguna) la inmersión completa y continua a la profundidad y durante el tiempo que especifique el fabricante con el acuerdo del usuario, pero siempre que resulten condiciones más severas que las especificadas para el valor 7.
9	Protegido en contra de chorros de corto alcance a alta presión y de alta temperatura	Duración del Test: Volumen de agua: 14-16 litros por minuto Presión: [8000-10000 kPa / 80-100 Bar] distancia de 0.1-0.15 m Temperatura del agua: 80 °C

DENOMINACIÓN	
Tipo 1	Para uso interno. Protege contra ingreso de suciedad que cae.
Tipo 2	Para uso interno. Protege contra caída de polvo, goteo o salpicado suave.
Tipo 3	Para uso interno y externo. Protege contra suciedad que cae y polvo venteado, lluvia, aguanieve y nieve.
Tipo 3R	Para uso interno y externo. Protege contra suciedad que cae, lluvia, aguanieve y nieve.
Tipo 3S	Para uso interno y externo. Protege contra suciedad que cae y polvo venteado, lluvia, aguanieve, nieve y formación de hielo en mecanismos externos.
Tipo 3X	Para uso interno y externo. Protege contra suciedad que cae y polvo venteado, lluvia, aguanieve y nieve; contra corrosión.
Tipo 3RX	Para uso interno y externo. Protege contra suciedad que cae, lluvia, aguanieve y nieve; contra corrosión.
Tipo 3SX	Para uso interno y externo. Protege contra suciedad que cae y polvo venteado, lluvia, aguanieve y nieve; contra corrosión y formación de hielo en mecanismos externos.
Tipo 4	Para uso interno y externo. Protege contra suciedad que cae y polvo venteado, lluvia, aguanieve, nieve, salpicadura y agua de manguera directa.
Tipo 4X	Para uso interno y externo. Protege contra polvo venteado, lluvia, aguanieve, nieve, salpicadura y agua de manguera directa; contra corrosión.
Tipo 5	Para uso interno. Protege contra caída de mugre, polvo en aire, pelusas, fibras, goteo o salpicado suave.
Tipo 6	Para uso interno y externo. Protege contra suciedad que cae, agua de manguera directa o inmersión momentánea a poca profundidad.
Tipo 6P	Para uso interno y externo. Protege contra suciedad que cae, agua de manguera directa o inmersión prolongada a poca profundidad y contra corrección.
Tipo 7	Para uso interno en lugares peligrosos clasificados como Clase I, División 1, Grupos A, B, C o D, según NFPA70; contienen explosión interna.
Tipo 8	Para uso interno o externo en lugares peligrosos clasificados como Clase I, División 1, Grupos A, B, C o D, según NFPA70; contienen explosión interna y previenen combustión de equipo inmerso en aceite.
Tipo 9	Para uso interno en lugares peligrosos clasificados como Clase II, División 1, Grupos E, F o G, según NFPA70; contienen explosión interna y previenen la ignición de polvo combustible.
Tipo 10	Para contener explosión interna y cumple con los requerimientos de la Mine Safety and Health Administration, 30 CFR, Part 18.
Tipo 12	Para uso interno de gabinetes sin agujeros ciegos. Protege contra caída de mugre, polvo en aire, pelusas, fibras, goteo o salpicado suave.
Tipo 12K	Para uso interno de gabinetes con agujeros ciegos. Protege contra caída de mugre, polvo en aire, pelusas, fibras, goteo o salpicado suave.
Tipo 13	Para uso interno. Protege contra caída de mugre, polvo en aire, pelusas, fibras, goteo o salpicado suave; contra pulverización, salpicaduras y filtración de aceite y refrigerantes no corrosivos.

## EQUIVALENCIA APROXIMADA ENTRE ENCERRAMIENTOS IEC Y NEMA

NEMA	IEC	
Tipo 1	IP20	Esta es una comparación aproximada. Una comparación más precisa no es posible, ya que las pruebas aplicadas y los criterios de ambas entidades varían. Es responsabilidad del usuario verificar el nivel de protección necesario para cada aplicación.
Tipo 2	IP22	
Tipo 3	IP55	
Tipo 4	IP66	
Tipo 12	IP54	



### Preliminares y definiciones

Las presentes condiciones generales de venta son aplicables a todos los productos, equipos, bienes o servicios que sean vendidos en Colombia por Laumayer S.A.S, a menos que se estipule expresamente lo contrario. En las condiciones generales de venta se establecen las siguientes definiciones:

- **VENDEDOR:** La Empresa Laumayer S. A., con domicilio en la ciudad de Medellín Colombia.
- **COMPRADOR:** Es el destinatario de la mercancía, el emisor de la orden de compra o el destinatario de la factura de venta.
- **MERCANCÍA:** Productos, equipos, bienes o servicios, objeto de la orden de compra o de la cotización e indicados en la factura de venta.
- **CONTRATO:** El acuerdo entre el comprador y el vendedor, se entenderá celebrado en el domicilio del vendedor en el momento de la aceptación de la orden de compra por parte del vendedor.
- **ORDEN DE COMPRA:** La solicitud o pedido de la mercancía por parte del comprador.
- **IDONEIDAD DE LA MERCANCÍA:** La aptitud para satisfacer las aplicaciones para las cuales ha sido diseñada y producida.
- **CALIDAD DE LA MERCANCÍA:** El conjunto total de las características, propiedades y componentes que la constituyen.
- **GARANTÍA:** La obligación de asegurar las condiciones de calidad e idoneidad en los términos y vigencia señalados por el vendedor.
- **PLAZO CONVENCIONAL PARA LA ACEPTACIÓN O RECHAZO DE LA ORDEN DE COMPRA:** La orden de compra, podrá ser aceptada o rechazada en un término no mayor de seis (6) días hábiles.
- **COTIZACIÓN:** Oferta presentada al cliente en forma escrita o verbal por medios electrónicos en papel o por teléfono.

Toda orden de compra se considerará aprobada después de realizada la correspondiente revisión y aceptación por parte de la empresa Laumayer S.A.S a través de cualquiera de sus representantes.

La orden de compra deberá siempre hacerse por escrito y se acepta cualquier forma de presentación, tales como correo electrónico, fax, u otro medio convenido y aceptado por las partes y se registrará por estas condiciones generales de venta. Los órdenes de compra, modificaciones, o cancelación para tener validez deberán constar por escrito y ser aceptados por las partes.

La aceptación de la orden de compra implica la aplicación sin reserva de las presentes condiciones generales de venta.

Cualquier acuerdo no conforme con estas condiciones, deberá hacerse por escrito, firmado y aceptado por las partes, para que adquiera valor contractual.

Si a la orden de compra no le fuere anexada la cotización, el valor de los productos, bienes, equipos o servicios, serán los de la lista de precios vigente de Laumayer S.A.S, más los descuentos otorgados.

### CAPÍTULO 1

#### Precios

El valor vigente de los productos será el de las Listas de Precios publicadas en la página web y actualizada según las condiciones del mercado, se entiende que el valor de los mismos es antes de IVA y en moneda colombiana.

En caso de un aumento en los precios de los insumos y/o materias primas (por ejemplo, commodities) que componen los productos comercializados por Laumayer S.A.S, incluso debido a la escasez y/o cualquier otro efecto directo o indirecto de la pandemia de COVID-19 en la cadena de suministro, Laumayer S.A.S se reserva el derecho de revisar sus precios para reflejar dicho incremento, manteniendo así el equilibrio financiero y las bases objetivas del negocio.

Si la cotización del producto se realizó en otra moneda, la orden de compra deberá venir en la moneda ofertada, la cual será liquidada a la tasa oficial del día de facturación.

Los gastos de transporte y seguros, serán por cuenta del comprador salvo expresa notificación y la entrega será efectuada en la sede registrada previamente por el comprador en Laumayer S.A.S

El vendedor se reserva el derecho de modificar sin aviso previo la Lista de Precios, en la cual el impuesto a las ventas no está incluido, y se causará el vigente en el momento de la facturación. Igualmente se cobrarán otros impuestos con los cuales el Gobierno grave los productos, equipos, bienes o servicios.

Para productos de importación especial, ensamble o proyectos de ingeniería se cobrará anticipo para dar inicio a la importación y/o fabricación.

### CAPÍTULO 2

#### Despachos y entregas

Los retrasos que puedan presentarse en la entrega del producto y que no sean imputables a Laumayer S.A.S no serán causal en ningún caso, de resolución de la orden de compra, ni darán lugar a un incumplimiento contractual del cual pueda desprenderse responsabilidad o reclamación de perjuicios al vendedor.

Sin perjuicio de lo dispuesto en el tiempo de entrega, se considerarán eventos inevitables, y por tanto eximiendo a Laumayer S.A.S de cualquier responsabilidad: (a) Retrasos en la entrega de materias primas, partes, piezas o insumos de cualquier naturaleza por los proveedores de Laumayer S.A.S, como resultado de su escasez en el mercado o los impactos directos o indirectos de la pandemia de COVID-19 en la cadena de suministro; y (b) Cualquier factor que involucre a Laumayer S.A.S y/o terceros relacionados (por ejemplo, proveedores) que limite o afecte negativamente la capacidad de entrega de Laumayer S.A.S, que surja directa o indirectamente de la pandemia de COVID-19 o cualquier situación del mercado mundial.

Si llegado el momento de la entrega del producto, y el comprador por alguna razón no puede recibir la mercancía, el comprador pagará todos los gastos en que el vendedor haya incurrido en el transporte, seguros, bodegaje, mano de obra si es del caso, honorarios de terceros que apoyan el proceso logístico, y demás gastos. Todos los gastos serán reembolsados por el comprador al vendedor a la presentación de la factura correspondiente.

Para ensambles especiales, tableros, gabinetes, racks de comunicaciones, subestaciones o soluciones que incluyan tableros eléctricos con cualquier tipo de configuración se entregan en plataforma de camión.

“Los productos importados, comercializados y distribuidos por LAUMAYER COLOMBIANA COMERCIALIZADORA S.A.S. que tengan como origen países pertenecientes a la Comunidad Europea tal como DKC, EATON, EnerLux, Cabur, Cirprotec, Lovato, Tomas y Clavijas VCP Electric y Wohner, en ningún caso podrán ser comercializados, distribuidos y/o exportados a personas naturales o jurídicas

domiciliadas en la Federación de Rusia y Bielorrusia, tal y como lo establece el Reglamento (UE) 2023/2878 del Consejo de la Unión Europea.”

### **CAPÍTULO 3**

#### **Plazos de entrega**

El plazo de entrega para la mercancía será de cinco (5) días hábiles desde la aceptación de la orden de compra, no obstante, cuando se requieran plazos diferentes, Laumayer S.A.S, lo informará en la cotización o al momento de la aceptación de la orden de compra.

Para productos de importación especial, ensamble de listas de precios o proyectos de ingeniería, el tiempo de entrega será el expresamente notificado.

El comprador acepta que el plazo de entrega pueda ser cambiado por la recepción tardía por parte del vendedor de los datos u obligaciones necesarios para la ejecución de la orden de compra.

Toda solicitud de modificación o anulación de la orden de compra por parte del comprador, debe ser por escrito, y el vendedor solo aceptará las solicitudes recibidas hasta un (1) día hábil después de la aceptación de la orden de compra, siempre y cuando la mercancía no haya sido despachada y facturada, ni esté ya en proceso de fabricación o importación.

La disponibilidad del material está sujeta a la rotación del inventario.

### **CAPÍTULO 4**

#### **Aceptación del contrato, de la mercancía y de la factura**

El contrato se considerará celebrado cuando el vendedor acepta la orden de compra ya sea por escrito o cualquier forma de presentación, tales como correo electrónico, fax, u otro medio convenido y aceptado por las partes y se registrará por estas condiciones generales de venta.

En caso de no recibir por cualquier razón la factura de venta, el comprador deberá informarlo por escrito al vendedor en un período no mayor de diez (10) días calendario a partir de la aceptación de la orden de compra.

El hecho de no recibir o de extraviarse la factura, no exime al comprador de sus obligaciones.

### **CAPÍTULO 5**

#### **Documentación**

Independiente de los acuerdos entre particulares sobre fechas límites de entrega de las facturas, desde el punto de vista fiscal, los ingresos deben registrarse dentro del período gravable correspondiente a su causación, (Artículo 647 del E.T.)

Si el comprador informa a sus proveedores una fecha límite para la recepción de facturas, ello no lo exime de registrar las operaciones realizadas en el momento de la causación, lo cual implica que las facturas expedidas en el mes se puedan entregar en el mes siguiente sin que la empresa pueda negarse a recibirlas.

La anulación de la factura y la expedición de una nueva en el mes siguiente que haga presumir que la operación se realizó en este último mes pueden derivar de una falsedad y la inadecuada determinación de los impuestos y retenciones que a su vez origina sanciones e intereses para el responsable.

Toda mercancía debe ser enviada al comprador con Factura de acuerdo al Artículo 652-1 del estatuto tributario que contempla sanción por no facturar; quienes estando obligados a expedir facturas no lo hagan, podrán ser objeto de sanción, de clausura o cierre del establecimiento de comercio, oficina o consultorio, o sitio donde se ejerza la actividad, profesión u oficio de conformidad con lo dispuesto en los artículos 657 y 658 del Estatuto. Las sanciones relativas a la facturación, además de ser económicas, implican también el cierre del establecimiento de comercio según lo establece el artículo 657 del estatuto tributario. La Dian puede imponer las dos sanciones al mismo tiempo, es decir, imponerle una multa y cerrar el establecimiento de comercio al contribuyente [Concepto Dian 69045 de 1999].

### **CAPÍTULO 6**

#### **Devoluciones**

Si al recibir la mercancía, el comprador o quien la recibe, observa alguna novedad en el empaque debe notificarlo de inmediato al transportador o si al verificar la mercancía detecta alguna inconsistencia según lo estipulado en la orden de compra, éste se obliga a notificarlo por escrito al vendedor en un plazo no mayor a dos (2) días hábiles contados a partir de la fecha de recibo de la mercancía.

La reclamación o devolución de la mercancía debe hacerse dentro de este mismo plazo y para este efecto debe cumplirse lo siguiente:

- Diligenciar completamente el formato establecido para la devolución.
- Anexar la factura cuando devuelve toda la mercancía o copia de la factura cuando la devolución es parcial.
- Devolución de la mercancía en su empaque original y en buen estado, so pena de negarse el recibo de ésta por parte del vendedor.

Aceptado el reclamo del cliente, la corrección se realiza de inmediato y la nueva entrega será en los plazos estipulados en el capítulo 3 (Plazos de Entrega).

En caso que el vendedor acepte una devolución de mercancías, que no sea por inconsistencias imputables a Laumayer S.A.S, el comprador deberá pagar una sanción equivalente al 20% del valor de la mercancía y adicionalmente pagará los gastos de transporte y seguros, así como cualquier otro gasto en que se hubiere incurrido. Todos estos gastos serán reembolsados por el comprador al vendedor a la presentación de la factura correspondiente.

Las devoluciones solicitadas por el comprador estarán sujetas al cumplimiento de las siguientes condiciones:

- Mercancía en empaque original, incluyendo manuales y accesorios, en buen estado, no debe presentar tachones o marcas que alteren su presentación.
- Que la cantidad de mercancía que se reciba en devolución sea la previamente aceptada por el vendedor.
- Formato de devoluciones debidamente diligenciado.
- Que se adjunte copia de la factura.

Para el caso de los productos asociados a línea de Video Vigilancia, Equipos Activos, Control de Acceso, Detección contra Incendios e Iluminación, el comprador tendrá un plazo máximo de devolución no mayor a 2 meses (60 días) contados a partir de la fecha de la

factura, pasado este plazo, el vendedor se abstendrá de aceptar la devolución de los productos.

La solicitud de devolución no exime al comprador del pago de sus obligaciones contractuales pendientes. Toda devolución implica una nota crédito. No se aceptan devoluciones para cancelar deudas pendientes por parte del comprador. El vendedor no autorizará por ningún motivo devolución de productos, equipos o bienes de importación directa o exclusiva para el comprador, ni mercancía de fabricación especial por requisito del cliente, ni productos marcados como última vez en inventario, ni productos que se encuentren en liquidación, optimización de inventario y/o obsoletos, ni productos de baja rotación u otros productos que se vendan por tramos y el comprador así lo acepta.

Pasados cinco (5) días contados desde la fecha de entrega, se entiende que el comprador recibió la mercancía indicada en la factura, completa, en buen estado y sin defectos de calidad, sin lugar a reclamos o devoluciones posteriores con excepción de las reclamaciones por garantía.

#### **CAPÍTULO 7** **Estudio de crédito**

Todos los clientes de Laumayer S.A.S serán sometidos a un estudio de crédito con el fin de establecer un cupo de crédito rotativo y un plazo para el pago de las facturas que se deriven de la relación comercial.

Para realizar el estudio de crédito Laumayer S.A.S suministrará a los clientes el paquete de formatos y requisitos de crédito, los cuales el comprador debe devolver diligenciados en su totalidad y adjuntar los documentos requeridos con el fin de realizar el estudio correspondiente.

#### **CAPÍTULO 8** **Obligación de suministro**

El comprador acepta que el vendedor efectúe modificaciones o sustituciones parciales o totales de las características de la mercancía con el propósito de obtener y suministrar otro de calidad, características y servicio equivalentes o superiores.

#### **CAPÍTULO 9** **Condiciones de pago**

1. Las condiciones de pago serán las indicadas en la factura de venta, o las indicadas en la cotización, o las acordadas en documento suscrito previamente por las partes.
2. Aún en caso de entregas parciales, el pago debe efectuarse para cada uno de los productos, equipos, bienes o servicios entregados según lo establecido en la orden de compra o en la cotización o en la factura.
3. Los plazos de pago estipulados en la factura, deben cumplirse aun cuando por causas ajenas al vendedor, se demore o imposibilite la entrega, el montaje, la puesta en marcha o la recepción de la mercancía.
4. Toda factura de venta debe ser pagada a Laumayer S.A.S directamente o mediante consignación en la cuenta corriente o de ahorros de Laumayer S.A.S previamente comunicada por el vendedor.

#### **CAPÍTULO 10**

##### **Pago de intereses de mora**

Cualquier retardo en el pago de las obligaciones dentro de los plazos convenidos por los contratantes, dará derecho al vendedor a cobrar al comprador los intereses de mora liquidados a la tasa máxima legal mensual vigente desde el día del incumplimiento hasta que se pague la totalidad de la obligación.

#### **CAPÍTULO 11**

##### **Garantía**

1. El vendedor garantiza plenamente las condiciones de calidad e idoneidad contenidas en las características técnicas de los productos, equipos o bienes entregados, contra defectos de fabricación y buen funcionamiento.
2. La mercancía suministrada por el vendedor, es producida con materias primas y materiales de primera calidad; conforme a las normas internacionales y nacionales aplicables para cada uno y los diseños particulares de la marca respectiva; salen de las plantas habiendo cumplido previamente las verificaciones e inspecciones previstas y satisfecho las pruebas de rutina.
3. El vendedor no garantiza la mercancía contra el uso indebido, o contrario a las normas y prácticas corrientes de aplicación y reglamentos técnicos obligatorios; aplicación de magnitudes eléctricas, mecánicas, físicas o climáticas diferentes a las especificadas para cada producto, equipo o bien suministrado al comprador.
4. El vendedor se compromete durante el período de garantía a reparar o reemplazar en su sede de Medellín, y a su elección y con carácter gratuito todas aquellas partes y componentes de la mercancía, o la mercancía que a su juicio presente defectos de calidad o idoneidad, verificados por un representante de Laumayer S.A.S dentro del plazo de Doce meses (12) meses, contados a partir de la fecha de factura al primer comprador por el vendedor, o el indicado en el certificado de calidad y garantía si fuese diferente.
5. La Garantía no cubre daños ocasionados por siniestros, desastres naturales, conflictos armados, exposición de los Equipos a condiciones ambientales inadecuadas para estos, falta o mal mantenimiento preventivo de los Equipos, mal manejo, o manipulación inadecuada o aplicación para la cual no fue diseñado el producto.
6. La ejecución de modificaciones, el uso indebido, la instalación o aplicación sin tener en cuenta las recomendaciones del vendedor y las características de diseño del producto.
7. La reparación o la intervención no autorizada por parte del comprador o de terceros, dará lugar a la cesación o caducidad de la garantía.
8. Será requisito indispensable para dar inicio al proceso de garantía, diligenciar el formato establecido para este propósito.

##### **GARANTÍA LIMITADA LOVATO ELECTRIC**

Laumayer S.A.S, garantiza al comprador una garantía extendida de 2 años\* a partir de la fecha de factura del producto al primer comprador para productos de la marca Lovato Electric.

1. El vendedor garantiza plenamente las condiciones de calidad e idoneidad contenidas en las características técnicas de los productos, equipos o bienes entregados, contra defectos de fabricación, mano de obra y buen funcionamiento.
2. La mercancía suministrada por el vendedor, es producida con materias primas y materiales de primera calidad; conforme a las normas internacionales y nacionales aplicables para cada

uno y los diseños particulares de la marca respectiva; salen de las plantas habiendo cumplido previamente las verificaciones e inspecciones previstas y satisfecho las pruebas de rutina.

3. El vendedor se compromete durante el período de garantía a reparar o reemplazar en su sede de Medellín, y a su elección y con carácter gratuito todas aquellas partes y componentes de la mercancía, o la mercancía que a su juicio presente defectos de calidad o idoneidad, verificados por un representante de LAUMAYER S.A.S dentro del plazo de dos años, contados a partir de la fecha de factura al primer comprador por el vendedor, o el indicado en el certificado de calidad y garantía si fuese diferente.

La política de garantía será válida para productos bajo la instalación y aplicación correcta dentro del período de garantía en el marco de los siguientes procesos:

1. El comprador debe informar a Laumayer S.A.S y será requisito indispensable para dar inicio al proceso de garantía, diligenciar el formato establecido para este propósito.
2. El comprador debe anexar al formato diligenciado copia de la factura de compraventa.
3. La revisión del o los productos será dentro del tiempo estipulado por parte del vendedor.
4. El producto es reemplazado o reparado, siempre y cuando se cumplan los párrafos anteriores y se compruebe que es un defecto de fábrica o de uno de los componentes.
5. No se asume responsabilidad en los costos de mano de obra generados en los cambios.

#### LIMITACIÓN Y EXENCIÓN LOVATO ELECTRIC.

1. El vendedor no garantiza la mercancía contra el uso indebido, o contrario a las normas y prácticas corrientes de aplicación y reglamentos técnicos obligatorios; aplicación de magnitudes eléctricas, mecánicas, físicas o climáticas diferentes a las especificadas para cada producto, equipo o bien suministrado al comprador.
2. El cliente y/o el usuario final deben instalar o utilizar el producto de acuerdo con el manual de especificaciones o uso las cuales están con cada producto.
3. El vendedor no garantiza la mercancía contra manipulación de sus componentes internos o que sean manipulados por personas no entrenadas para instalaciones eléctricas.
4. Si el producto se somete a condiciones extremas tales como alta temperatura, por fuera del rango establecido para este, inmersión parcial o total, instalación de elementos adicionales que afecten el desempeño.
5. Si el producto es sometido a condiciones eléctricas inapropiadas, tales como sobre tensiones, corto circuitos y/o descargas atmosféricas; la garantía no cubre daños ocasionados por daño intencional, siniestros, desastres naturales, conflictos armados, exposición de los equipos a condiciones ambientales inadecuadas para estos, falta o mal mantenimiento preventivo de los equipos, mal manejo, o manipulación inadecuada o aplicación para la cual no fue diseñado el producto.
6. La reparación o la intervención no autorizada por parte del comprador o de terceros, dará lugar a la cesación o caducidad de la garantía.
7. La ejecución de modificaciones, el uso indebido, la instalación o aplicación sin tener en cuenta las recomendaciones del vendedor y las características de diseño del producto.
8. La condición de garantía extendida de 2 años para productos

Lovato Electric será vigente a partir de facturas emitidas al primer comprador con fecha del 1 de febrero del 2018 en adelante.

El contenido de este documento está sujeto a cambios sin previo aviso, y Laumayer S.A.S se reserva el derecho a modificarlo de acuerdo con sus políticas internas de servicio al cliente.

#### CONDICIONES POLÍTICA DE GARANTÍAS VCP ECOLIGHTING

A continuación, encontrará las políticas y procedimientos bajo los cuales puede ser concedida la garantía de nuestros productos o en su defecto, denegada con base a los lineamientos del estatuto del consumidor actualmente en vigencia y regulado por la Superintendencia de Industria y Comercio (SIC).

#### CONDICIONES

El vendedor garantiza plenamente las condiciones de calidad e idoneidad contenidas en las características técnicas de los productos, equipos o bienes entregados, contra defectos de fabricación y buen funcionamiento.

1. El vendedor se compromete durante el período de garantía a reemplazar en su sede de Medellín, con carácter gratuito todas aquellas partes y componentes de la mercancía, o la mercancía que a su juicio presente defectos de calidad o idoneidad, verificados por un representante de Laumayer S.A.S dentro de los plazos de 5/3/2/1 Año(s) según el producto, contados a partir de la fecha de factura al primer comprador por el vendedor, o el indicado en el certificado y garantía, salvo que se trate de defectos visibles, en cuyo caso la reclamación deberá efectuarse en un plazo límite de 10 días a partir de la fecha de entrega y siempre antes de su instalación.
2. La garantía no cubre obsolescencia de producto por cambio de tecnología.

#### PROCEDIMIENTO DE RECLAMACIÓN DE LA GARANTÍA:

1. El comprador debe anexar al formato diligenciado con copia de la factura de compraventa en donde se relaciona el número de lote suministrado y nombre del proyecto.
2. Una vez recibidos los productos en la oficina de Medellín, Laumayer S.A.S contará con ocho (8) días hábiles para determinar la causa del fallo o el desperfecto y emitir un concepto sobre la validez o nulidad de la solicitud.
3. Si la solicitud de garantía no es válida por alguna de las razones expuestas en esta política de garantías, el cliente se hará cargo de todos los costos y fletes asociados a ella.
4. No se asume responsabilidad en los costos de mano de obra generados en los cambios.
5. Laumayer S.A.S se reserva el derecho de suministro de un modelo diferente de producto o elemento para atender las reclamaciones aceptadas por garantía, en concepto de sustitución, en caso de que el modelo original hubiera dejado de fabricarse.
6. Todos los productos o elementos reemplazados serán propiedad de Laumayer S.A.S
7. Laumayer S.A.S se reserva el derecho de solicitar estudios de la calidad de la energía a cargo del canal de distribución, en los casos en los que las fallas de los productos excedan significativamente las tasas normales registradas en nuestros sistemas de gestión de la calidad.



## LIMITACIÓN Y EXENCIÓN

1. El vendedor no garantiza la mercancía contra el uso indebido, o contrario a las normas y prácticas corrientes de aplicación y reglamentos técnicos obligatorios; aplicación de magnitudes eléctricas, mecánicas, físicas o climáticas diferentes a las especificadas para cada producto, equipo o bien suministrado al comprador.
2. El cliente y/o el usuario final deben instalar o utilizar el producto de acuerdo con el manual de especificaciones o uso las cuales están con cada producto.
3. El vendedor no garantiza la mercancía contra manipulación de sus componentes internos o que sean intervenidos por personas no entrenadas y certificadas para instalaciones eléctricas.
4. Si el producto se somete a condiciones extremas tales como alta temperatura, por fuera del rango establecido para éste, vibración inducida, inmersión parcial o total, instalación de elementos adicionales que afecten el desempeño.
5. En el caso de luminarias de alumbrado público, es mandatorio el uso de fotoceldas o shorting caps certificados bajo norma ANSI C136.10
6. En el caso de productos instalados a una distancia inferior a 10 km de la costa, la corrosión de los mismos no está cubierta por la garantía.
7. El cableado externo sin cumplimiento de RETIE y cambios de configuración original del producto.
8. Si el producto es sometido a condiciones eléctricas inapropiadas, tales como variaciones periódicas de voltaje, caídas de tensión o sobretensiones, corto circuitos y/o descargas atmosféricas.
9. La garantía no cubre daños ocasionados por daño intencional, uso de agentes químicos reactivos para la limpieza, siniestros, desastres naturales, conflictos armados, exposición de los equipos a condiciones ambientales inadecuadas para estos, falta o mal mantenimiento preventivo de los equipos, mal manejo, o manipulación inadecuada o aplicación para la cual no fue diseñado el producto.
10. La reparación o la intervención no autorizada por parte del comprador o de terceros, dará lugar a la cesación o caducidad de la garantía.
11. La instalación por parte de personal no capacitado y certificado.
12. Es obligatorio que las luminarias tengan la debida protección por medio de DPS con puesta a tierra en los tableros de iluminación. Así mismo es mandatorio el uso de un interruptor de protección para el DPS y garantizar el sistema de puesta a tierra.
13. Es recomendable la utilización de un vigilante de tensión.

## IMPORTANTE

El producto está diseñado y probado bajo las siguientes condiciones:

- Rango de temperatura (-20° C a 40° C), humedad 0-80% (sin condensación)
- La ventilación adecuada es indispensable. En el caso de lugares cerrados, la temperatura de operación de la luminaria (+) la temperatura del ambiente puede subir drásticamente, lo cual afectan los componentes electrónicos, el flujo luminoso y la vida útil de la luminaria.
- El policarbonato utilizado en las ópticas viene estabilizado para radiación UV, sin embargo, es posible que con el uso constante en exteriores pueda presentarse una condición

normal de amarilleo "Yellowing", la garantía no cubre esta variación.

- El flujo luminoso puede verse afectado por aumentos en las corrientes de operación o por el uso de altas temperaturas > 40°C
- Verificar el funcionamiento de luminarias de exteriores con presencia del sol, ya que puede presentarse encendidos durante el día y esto afecta directamente la disipación térmica y por ende la vida útil.

## TIEMPO DE GARANTÍA LIMITADA DE PRODUCTOS VCP ECOLIGHTING GARANTÍA 5 AÑOS:

Es obligatorio que las luminarias tengan la debida protección por medio de DPS con puesta a tierra en los tableros de iluminación. Así mismo es mandatorio el uso de un interruptor de protección para el DPS y garantizar el sistema de puesta a tierra.

- UFO G2
- UFO Fresnel
- UFO Clean
- Luminarias lineales Hi Beam
- Herméticas 80W T21
- Proyector Slim G2
- Luminarias de alumbrado público Hi Plane, Nano Street y Nano Easy
- Luminarias lineales XL
- Hermética T40G
- Paneles LED Backlit y Premium
- Tubo LED con Sensor
- Solara
- Mophane

## GARANTÍA 3 AÑOS

- Herméticas Full PC
- Lámparas para RETROFIT HiFlux HiBulb
- Tubos LED AL+PC (siempre y cuando no estén instalados en luminarias herméticas o Cerradas)
- Proyector Slim Easy
- Wallpacks Hi Brick

## GARANTÍA 2 AÑOS

- Tubos LED Full PC (siempre y cuando no estén instalados en luminarias herméticas o cerradas, en este caso la garantía sería de un año)

## GARANTÍA 1 AÑO

- Luminarias herméticas 2x18/22W
- Tubos Glass (Vidrio)
- Luminarias de emergencia

## CAPÍTULO 12

### Reclamaciones

- El comprador debe reclamar dentro del término de la garantía y dentro de los diez (10) días calendario siguiente a la ocurrencia de un mal funcionamiento o al descubrimiento de un defecto de calidad, so pena de caducidad de la garantía.
- Para iniciar el reclamo por garantía el comprador acepta y debe presentar al vendedor la documentación requerida, el reporte de falla del producto, equipo o bien, el certificado de garantía entregado con la mercancía, y toda información que le sea solicitada para que el vendedor pueda decidir la

- aceptación o no de la reclamación.
- La reclamación y la devolución de la mercancía debe realizarse por parte del comprador únicamente ante la empresa, agencias comerciales o personas (naturales o jurídicas) previamente autorizadas.
- Desde el recibo de la mercancía objeto de la reclamación por garantía, por parte del vendedor, éste tendrá un plazo máximo hasta de sesenta (60) días hábiles según el caso para resolver si acepta o no la reclamación.
- Para la realización de las reparaciones o el suministro de mercancía en reemplazo, el comprador acepta conceder el tiempo que sea necesario y conveniente, según la disponibilidad de la mercancía en los almacenes del vendedor.

El vendedor no aceptará reclamaciones sobre productos, equipos o bienes no adquiridos directamente a Laumayer S.A.S, o en relación con productos copiados o plagiados o fabricados por terceros, que hayan sido entregados a un comprador o usuario final por empresas o personas naturales, de manera ilegal.

En caso de reclamaciones, el reclamante está obligado a demostrar con documentos y facturas originales el origen de la mercancía y Laumayer S.A.S se reserva el derecho de constatar lo genuino y original de la mercancía en reclamación.

### **CAPÍTULO 13**

#### **Responsabilidades y transmisión del riesgo**

Queda excluida cualquier responsabilidad civil o penal del vendedor ante terceros.

### **CAPÍTULO 14**

#### **Reserva de dominio**

El vendedor se reserva el derecho del dominio de la mercancía hasta que el comprador haya pagado la totalidad del precio.

### **CAPÍTULO 15**

#### **Circunstancia que exime a Laumayer S.A.S de su obligación de entregar**

Si después de aceptada la orden de compra hubiere menguado considerablemente la fortuna del comprador, de modo que el vendedor se halle en peligro inminente de perder el precio, no se podrá exigir la entrega, aunque se haya estipulado plazo para el pago del precio, sino pagando o asegurando el pago.

### **CAPÍTULO 16**

#### **Cesión del contrato**

Ninguna de las partes podrá ceder o transferir sus derechos y obligaciones contractuales sin la aceptación previa y escrita de la otra parte.

### **CAPÍTULO 17**

#### **Jurisdicción**

Las controversias de cualquier naturaleza que puedan presentarse sobre las negociaciones celebradas entre el comprador y el vendedor y que no puedan ser resueltas satisfactoriamente, por ambas partes, se someterán a la Jurisdicción de los Jueces de la República de Colombia de conformidad con sus leyes, eligiéndose como domicilio especial para todos los efectos a la ciudad de Medellín.

### **CAPÍTULO 18**

#### **Certificaciones**

Los productos comercializados por Laumayer S.A.S cumplen con los certificados de conformidad de obligatorio cumplimiento para su importación y comercialización y para aquellos productos establecidos en el reglamento técnico colombiano como formas excepcionales de certificación, contamos con cartas de equivalencia que ratifica la similitud entre los requisitos exigidos por la norma internacional y los certificados de conformidad. En aquellos casos en los que Laumayer S.A.S por cualquier motivo de índole comercial, financiero, logístico, legal o cualquier otro motivo que determine la no comercialización de los productos, se abstendrá y no se obliga a mantener, actualizar o renovar los certificados una vez estos culminen su vigencia.

### **CAPÍTULO 19**

#### **Vigencia**

Las presentes condiciones generales de venta anulan y sustituyen todas las publicadas anteriormente, reservándose Laumayer S.A.S, el derecho y facultad de modificar su contenido en cualquier momento.

# INSTRUCTIVO SOLICITUD GARANTÍA VCP ECOLIGHTING

## INSTRUCTIVO DE RECLAMACIÓN DE LA GARANTÍA:

- 1. El comprador debe anexar al formato diligenciado con copia de la factura de compraventa en donde se relaciona el número de lote suministrado y nombre del proyecto.
- 2. Una vez recibidos los productos en la oficina de Medellín, Laumayer S.A.S contará con ocho (8) días hábiles para determinar la causa del fallo o el desperfecto y emitir un concepto sobre la validez o nulidad de la solicitud.
- 3. Si la solicitud de garantía no es válida por alguna de las razones expuestas en esta política de garantías, el cliente se hará cargo de todos los costos y fletes asociados a ella.
- 4. No se asume responsabilidad en los costos de mano de obra generados en los cambios.
- 5. Laumayer S.A.S se reserva el derecho de suministro de un modelo diferente de producto o elemento para atender las reclamaciones aceptadas por garantía, en concepto de sustitución, en caso de que el modelo original hubiera dejado de fabricarse.
- 6. Todos los productos o elementos reemplazados serán propiedad de Laumayer S.A.S.
- 7. Laumayer S.A.S se reserva el derecho de solicitar estudios de la calidad de la energía a cargo del canal de distribución, en los casos en los que las fallas de los productos excedan significativamente las tasas normales registradas en nuestros sistemas de gestión de la calidad.

## LIMITACIÓN Y EXENCIÓN

- 1. El vendedor no garantiza la mercancía contra el uso indebido, o contrario a las normas y prácticas corrientes de aplicación y reglamentos técnicos obligatorios; aplicación de magnitudes eléctricas, mecánicas, físicas o climáticas diferentes a las especificadas para cada producto, equipo o bien suministrado al comprador.
- 2. El cliente y/o el usuario final deben instalar o utilizar el producto de acuerdo con el manual de especificaciones o uso, las cuales están con cada producto.
- 3. El vendedor no garantiza la mercancía contra manipulación de sus componentes internos o que sean intervenidos por personas no entrenadas y certificadas para instalaciones eléctricas.
- 4. Si el producto se somete a condiciones extremas tales como alta temperatura, por fuera del rango establecido para éste, vibración inducida, inmersión parcial o total, instalación de elementos adicionales que afecten el desempeño.
- 5. En el caso de luminarias de alumbrado público, es mandatorio el uso de fotoceldas o shorting caps certificados bajo norma ANSI C136.10
- 6. En el caso de productos instalados a una distancia inferior a 10 km de la costa, la corrosión de los mismos no está cubierta por la garantía.

- 7. El cableado externo sin cumplimiento de RETIE y cambios de configuración original del producto.
- 8. Si el producto es sometido a condiciones eléctricas inapropiadas, tales como variaciones periódicas de voltaje, caídas de tensión o sobretensiones, cortocircuitos y/o descargas atmosféricas.
- 9. La garantía no cubre daños ocasionados por daño intencional, uso de agentes químicos reactivos para la limpieza, siniestros, desastres naturales, conflictos armados, exposición de los equipos a condiciones ambientales inadecuadas para estos, falta o mal mantenimiento preventivo de los equipos, mal manejo, o manipulación inadecuada o aplicación para la cual no fue diseñado el producto.
- 10. La reparación o la intervención no autorizada por parte del comprador o de terceros, dará lugar a la cesación o caducidad de la garantía.
- 11. La instalación por parte de personal no capacitado y certificado.
- 12. Es recomendable que las luminarias tengan la debida protección por medio de DPS con puesta a tierra en los tableros de iluminación. Así mismo se sugiere el uso de un interruptor de protección para el DPS y garantizar el sistema de puesta a tierra.
- 13. Es recomendable la utilización de un vigilante de tensión.

## IMPORTANTE

El producto está diseñado y probado bajo condiciones:

- El rango de temperatura de operación y humedad (sin condensación) descrita en la ficha técnica de cada producto.
- La ventilación adecuada es indispensable. En el caso de lugares cerrados, la temperatura de operación de la luminaria (+) la temperatura del ambiente puede subir drásticamente, lo cual afecta los componentes electrónicos, el flujo luminoso y la vida útil de la luminaria.
- El policarbonato utilizado en las ópticas viene estabilizado para radiación UV, sin embargo, es posible que con el uso constante en exteriores o exposición constante a la radiación UV directa, pueda presentarse una condición normal de amarilleo "Yellowing", la garantía no cubre esta variación.
- El flujo luminoso puede verse afectado por aumentos en las corrientes de operación o por el uso de altas temperaturas mayores a las descritas en la ficha técnica.
- Verificar el funcionamiento de luminarias de exteriores con presencia del sol, ya que pueden presentarse encendidos diurnos y esto afecta directamente la disipación térmica y por ende la vida útil.

## TIEMPO DE GARANTÍA LIMITADA DE PRODUCTOS VCP ECOLIGHTING

Es recomendable que las luminarias tengan la debida protección por medio de DPS con puesta a tierra en los tableros de iluminación. Así mismo se sugiere el uso de un interruptor de protección para el DPS y garantizar el sistema de puesta a tierra.

### GARANTÍA 10 AÑOS:

- Hi Plane (10 años)
- Strada Pro

### GARANTÍA 5 AÑOS:

- UFO G2
- UFO Fresnel
- UFO Clean
- UFO Fresnel G3
- UFO Adapt G3
- Luminarias lineales Hi Beam
- Herméticas 80W T21
- Proyectores Slim G2
- Proyectores Slim G3
- Luminarias de alumbrado público Hi Plane, Nano Street y

### Nano Easy

- Hermética T40G
- Herméticas TP1
- Paneles LED Backlit y Premium
- Tubos LED AL+PC (siempre y cuando no estén instalados en luminarias herméticas o Cerradas)
- Solara
- Mophane
- Hi Brick G2
- Balas Pluto G2

### GARANTÍA 3 AÑOS

- Herméticas Full PC
- Tubo LED con Sensor
- Tubo LED 96T8 FA8
- Proyectores Slim Easy
- Reflectores Easy G3

### GARANTÍA 2 AÑOS

- Tubos LED Full PC (siempre y cuando no estén instalados en luminarias herméticas o cerradas, en este caso la garantía sería de un año)
- Bombillas GU10
- Bombillas Smart
- Panel LED Redondo

### GARANTÍA 1 AÑO

- Luminarias herméticas 2x18/22W
- Tubos Glass (Vidrio)
- Luminarias de emergencia