

[www.laumayer.com](http://www.laumayer.com)

**Versión actualizada  
1 de Diciembre de 2024**

**Soluciones activas, pasivas e  
inalámbricas** para redes LAN  
y seguridad electrónica



 **laumayer**  
REDES Y SEGURIDAD ELECTRÓNICA



# ÍNDICE

Conversores de medio switches	2-2 · 2-3
Transceptores	2-4 · 2-5
Elementos para cableado estructurado categoría 5e, 6 y 6A	2-6
Complementos y accesorios para cableado estructurado	2-7
Guía de ponchado de jacks categoría 6A UTP	2-8
Guía de ponchado de jacks categoría 6A blindado	2-9
Conectores y adaptadores de fibra óptica para cableado estructurado	2-10
Patch cords de fibra óptica para cableado estructurado	2-11 · 2-15
Pigtails y fan out de fibra óptica para cableado estructurado	2-16
Bandejas y cajas para sistemas de fibra óptica	2-17
Placas y módulos MTP para sistemas de fibra óptica	2-18
Cable de cobre para cableado estructurado categoría 5e, 6 y 6A	2-19
Cable de fibra óptica	2-20

## CONVERSORES DE MEDIO SWITCHES

CÓDIGO	REFERENCIA	DESCRIPCIÓN	PRECIO
<b>CONVERSOR DE MEDIOS FAST ETHERNET 10/100Mbps EN COBRE a 100Mbps EN FIBRA ÓPTICA, PARA USO INDEPENDIENTE O CON CHASIS MODULAR</b>			
VEA0001	CCNAMMF2KMDU	Conversor de medios, cobre RJ45 a fibra multimodo conector SC, (10/100 Base-TX a 100Base-FX), 2Km	\$ 151.200
VEA0014	CCNASMF40KMDU	Conversor de medios, cobre RJ45 a fibra Monomodo conector SC, (10/100 Base-TX a 100Base-FX), 40Km	\$ 151.200
<b>CONVERSOR DE MEDIOS GIBABIT ETHERNET 10/100/1000Mbps EN COBRE A 1000Mbps EN FIBRA ÓPTICA, PARA USO INDEPENDIENTE O CON CHASIS MODULAR</b>			
VEA0002	CCNAMMG550MDU	Conversor de medios, cobre RJ45 a fibra multimodo, conector SC, (10/100/1000 Base-TX a 1000Base-SX), 550mts	\$ 257.700
VEA0003	CCNAMMSMGSPDU	Conversor de medios, cobre RJ45 a fibra óptica multimodo o monomodo (10/100/1000BASE-TX a 1000BASE-X), con slot para SFP 1,25Gbps (ver SFP disponibles)	\$ 168.000
<b>CONVERSOR DE MEDIOS BIDIRECCIONAL (TRANSMISIÓN A UN HILO) GIBABIT ETHERNET 10/100/1000Mbps EN COBRE A 1000Mbps EN FIBRA ÓPTICA, PARA USO INDEPENDIENTE O CON CHASIS MODULAR</b>			
VEA0034	CCNASMG20KM13	Conversor de medios, cobre RJ45 a fibra Monomodo a 1 hilo Bidireccional (WDM) TX 1310/Rx 1550nm, conector SC, (10/100/1000M Base-TX a 1000Base-FX), hasta 20Km	\$ 151.200
VEA0035	CCNASMG20KM15	Conversor de medios, cobre RJ45 a fibra Monomodo a 1 hilo Bidireccional (WDM) TX 1550/Rx 1310nm, conector SC, (10/100/1000M Base-TX a 1000Base-FX), hasta 20Km	\$ 151.200
<b>CHASIS PARA CONVERSORES DE MEDIOS VCP CONNECT</b>			
VEA0032	CHC142U19	Chasis para conversor de medios, hasta 14 Slots para instalación de conversores, compatibles con todas las referencias VCP Connect, instalación en Rack, 2 Unidades de rack, Fuente Redundante de alimentación 110-220V, temperatura de operación -10°C a 75°C	\$ 795.800
<b>SWITCH NO ADMINISTRABLES 10/100- 10/100/1000</b>			
VEA0037	SWNA5G	Switch de escritorio no administrable 5 Puertos, 4 x 10/100/1000Mbps, Alimentación 5VDC, capacidad de Switching 10Gbps, Estándares industriales como: EMI: FCC Part 15 CISPR (EN55032) class A, EMS: EN61000-4-2 (ESD), EN61000-4-4 (EFT), EN61000-4-5 (Surge), Certificados CE FCC-RoHS, Temperatura de Trabajo -10 a 50°C, dispone de Dipswitch para modo Vlan y modo Default.	\$ 90.400
VEA0038	SWNA8G	Switch de escritorio no administrable 8 Puertos, 8 x 10/100/1000Mbps, Alimentación 5VDC, capacidad de Switching 16Gbps, Estándares industriales como: EMI: FCC Part 15 CISPR (EN55032) class A, EMS: EN61000-4-2 (ESD), EN61000-4-4 (EFT), EN61000-4-5 (Surge), Certificados CE FCC-RoHS, Temperatura de Trabajo -10 a 50°C, dispone de Dipswitch para modo Vlan y modo Default.	\$ 135.700
VEA0039	SWNA16G	Switch para Rack, no administrable 16 Puertos, 16 x 10/100/1000Mbps, Alimentación 5VDC, capacidad de Switching 32Gbps, Estándares industriales como: EMI: FCC Part 15 CISPR (EN55032) class A, EMS: EN61000-4-2 (ESD), EN61000-4-4 (EFT), EN61000-4-5 (Surge), Certificados CE FCC-RoHS, Temperatura de Trabajo -10 a 50°C, dispone de Dipswitch para modo Vlan y modo Default.	\$ 476.700
VEA0040	SWNA24G	Switch para Rack, no administrable 24 Puertos, 24 x 10/100/1000Mbps, Alimentación (100-240V AC, capacidad de Switching 48Gbps, Estándares industriales como: EMI: FCC Part 15 CISPR (EN55032) class A, EMS: EN61000-4-2 (ESD), EN61000-4-4 (EFT), EN61000-4-5 (Surge), Certificados CE FCC-RoHS, Temperatura de Trabajo -10 a 50°C, dispone de Dipswitch para modo Vlan y modo Default.	\$ 657.900
VEA0021	SWCNASMMMFS-FPCO	Switch de escritorio no administrable 5 puertos, 4 puertos RJ45 10/100 + 1 slot para SFP 100Mbps (ver SFP disponibles)	\$ 228.500
VEA0012	SWCNASMMMGSFPCO	Switch de escritorio no administrable 5 puertos, 4 puertos RJ45 10/100/1000 + 1 slot para SFP 1,25Gbps (ver SFP disponibles)	\$ 307.100
<b>SWITCH NO ADMINISTRABLES 10/100- 10/100/1000 PoE</b>			
VEA0033	SWCNA4POEGSFPCO	Switch no administrable 6 Puertos, 4 x 10/100/1000Mbps PoE + 1x10/100/1000Mbps Cobre + 1 10/100/1000Mbps SFP. para los 4 puertos PoE 802.3af(15,4W) / IEEE802.3at (30W) hasta 120Watts, Alimentación AC 100-240V 50/60Hz, capacidad de Switching 12Gbps, Estándares industriales como: EMI: FCC Part 15 CISPR (EN55032) class A, EMS: EN61000-4-2 (ESD), EN61000-4-4 (EFT), EN61000-4-5 (Surge), Certificados CE FCC-RoHS, Temperatura de Trabajo -20 a 50°C	\$ 338.300
VEA0020	SWCNASMMM8GSFP0E	Switch no administrable 8 puertos PoE 10/100/1000Mbps + 2 puertos de fibra SFP Base -X, IEEE 802.3af(15,4W) / IEEE 802.3at(30W) por cada puerto, PoE total 120Watts, fuente de poder externa AC100-240V 50/60Hz, todos los puertos soportan MDI/MDIX, Temperatura de operación 0° a 55°C, Solución plug and play	\$ 826.400
VEA0027	SWCNA8GP2UP	Switch no administrable 8 Puertos 10/100/1000Mbps PoE + 2x10/100/1000Mbps Cobre, PoE IEEE802.3af(15,4W) / IEEE802.3at (30W), Alimentación AC 100-240V 50/60Hz, capacidad de Switching 20Gbps, Estándares industriales como: EMI: FCC Part 15 CISPR (EN55032) class A, EMS: EN61000-4-2 (ESD), EN61000-4-4 (EFT), EN61000-4-5 (Surge), Certificados CE FCC-RoHS, Temperatura de Trabajo -20 a 50°C	\$ 713.500
VEA0028	SWCNA16GP2SFP	Switch no administrable 18 Puertos, 16 puertos 10/100/1000Mbps PoE + 2xGiga SFP, IEEE802.3af(15,4W) / IEEE802.3at (30W), Alimentación AC 100-240V 50/60Hz, capacidad de Switching 36Gbps, Estándares industriales como: EMI: FCC Part 15 CISPR (EN55032) class A, EMS: EN61000-4-2 (ESD), EN61000-4-4 (EFT), EN61000-4-5 (Surge), Certificados CE FCC-RoHS, Temperatura de Trabajo -20 a 50°C, Posibilidad de modo extended el cual habilita los puertos 9 al 16 hasta 250m a 10Mbps	\$ 1.724.100



CCNAMMF2KMDU



CCNAMMSMGSPDU



SWCNASMMMGSFPCO



SWNA16G

# CONVERSORES DE MEDIO SWITCHES



CÓDIGO	REFERENCIA	DESCRIPCIÓN	PRECIO
--------	------------	-------------	--------

### SWITCH ADMINISTRABLES 10/100- 10/100/1000 PoE

VEA0029	SWCA16GP2G2SFP	Switch administrable 20Puertos, 16 puertos 10/100/1000Mbps PoE + 2x10/100/1000Mbps Co-bred +, 2xGiga SFP, Puerto de Consola, PoE IEEE802.3af(15,4W) / IEEE802.3at (30W), Alimentación AC 100-240V 50/60Hz, capacidad de Switching 40Gbps, Estándares industriales como: EMI: FCC Part 15 CISPR (EN55032) class A, EMS: EN61000-4-2 (ESD), EN61000-4-4 (EFT), EN61000-4-5 (Surge), Certificados CE-FCC-RoHS, Switch Capa 2, Vlans, Spanning tree, LLDP, Link Aggregation, Temperatura de Trabajo -20 a 50°C, Posibilidad de modo extended el cual habilita los puertos 13 al 16 hasta 250M a 10Mbps	\$ 2.069.400
VEA0030	SWCA24GP4G4SFP	Switch administrable Capa 3, 32 Puertos , 24 Puertos 10/100/1000Mbps PoE + 4x10/100/1000Mbps + 4 Puertos Giga SFP en Combo, Puerto de consola, PoE IEEE802.3af(15,4W) / IEEE802.3at (30W), Alimentación AC 100-240V 50/60Hz, capacidad de Switching 56Gbps, Estándares industriales como: EMI: FCC Part 15 CISPR (EN55032) class A, EMS: EN61000-4-2 (ESD), EN61000-4-4 (EFT), EN61000-4-5 (Surge), Certificados CE-FCC-RoHS, Temperatura de Trabajo -20 a 50°C	\$ 2.539.000



SWIAD8GSFP



SWINA5P01000MBPS

### INYECTORES POE 10/100/1000Mbps

VEA0015	INY1000MBPS30W	Inyector PoE GigaEthernet, 2 puertos (1x10/100/1000M PoE Port+1x10/100/1000M Ethernet Port), compatible con IEEE802.3af 15.4W IEEE802.3at 30w, temperatura de operación desde -20~70°C, fuente de alimentación AC 100-240 V.	\$ 126.000
---------	----------------	--	------------

### SWITCH INDUSTRIAL NO ADMINISTRABLE

VEA0013	SWINASMMMGS-FPCO	Switch industrial no administrable 6 puertos , 4 puertos RJ45 10/100/1000 + 2slot para SFP 1,25Gbps, DC12~58V, temperatura de operación -40° a +75°, protección IP40, Instalable en Riel DIN	\$ 957.400
VEA0016	SWINA-5P01000MBPS	Switch industrial no administrable 5 puertos RJ45 10/100/1000, DC12~52V redundante, temperatura de operación -40° a +85°, protección IP40, chasis extra fuerte de aluminio, EMI: FCC Part 15 ,CISPR (EN 55022) Class A, estándares industriales EN610000,EN60068,EN50155,EN50121,NEMA TS-2 Instalable en Riel DIN	\$ 776.000
VEA0019	SWINASMMM8GSFP	Switch industrial no administrable 8 puertos RJ45 10/100/1000 + 2 de fibra SFP Base-X, DC10~58V redundante, temperatura de operación -30° a +75°, protección IP40, EMI: FCC Part 15 ,CISPR (EN 55022) Class A, estándares industriales EN610000,EMI CLASE A, Antiestática 8KV-15KV, Instalable en Riel DIN	\$ 1.289.200



INY1000MBPS30W

### MÓDULOS SFP INDUSTRIALES

VEA0011	SFINAMMGE300M-DU	Módulo SFP multimodo 1.25Gbps para conector LC dúplex, longitud de onda 850nm, rango de transmisión 500m (50/125µm OM3 / OM4). Temperatura almacenamiento (-40 a 85°C), Operación (-40 a 85°C)	\$ 171.300
VEA0010	SFINASMG20KMDU	Módulo SFP monomodo 1.25Gbps para conector LC dúplex, longitud de onda 1310nm, rango de transmisión 20km, Temperatura almacenamiento (-40 a 85°C), Operación (-40 a 85°C)	\$ 171.300



SWINASMMMGSFPCO

### SWITCH INDUSTRIAL ADMINISTRABLE PoE

VEA0024	SWIAD8GSFP	Switch industrial Administrable 8 puertos RJ45 10/100/1000 PoE + 2 de fibra SFP Base-X, Capa 2 con funciones capa 3 , Protocolos de redundancia, Vlans, ERPS, Spanning tree, Q-in-Q, Puerto de Consola, Administración Telnet, SSH, Navegador, alimentación DC12-57V redundante, temperatura de operación -40° a +85°, estándares industriales como: FCC CFR47 Part 15, EN55022/CISPR22, Class A, EMS: Choque IEC 60068-2-27 ,Caida libre IEC 60068-2-32, Vibración IEC 60068-2-6 protección, IP40, EMI: FCC Part 15 ,CISPR (EN 55022) ,entre otras, Instalable en Riel DIN	\$ 2.209.800
---------	------------	---	--------------



SWCA24GP4G4SFP

### SWITCH INDUSTRIAL NO ADMINISTRABLE PoE

VEA0031	SWINAS4POEG2SFP	Switch industrial no administrable 6 puertos , 4 puertos RJ45 10/100/1000 PoE+ 2 slot para SFP 1,25Gbps, DC12~58V, temperatura de operación -40° a +75°, protección IP40, Instalable en Riel DIN	\$ 1.192.200
---------	-----------------	--	--------------

## TRANSCEPTORES

CÓDIGO	REFERENCIA	DESCRIPCIÓN	PRECIO
<b>MÓDULOS SFP DE FIBRA ÓPTICA 1.25Gbps PARA SWITCHES Y CONVERSORES</b>			
VEA0004	SFCONAMMG-550MDU	Módulo SFP multimodo 1.25Gbps para conector LC dúplex, longitud de onda 850nm, rango de transmisión 500m (50/125µm OM3 / OM4). Temperatura almacenamiento (-40° a 85°C), Operación (0 - 70°C)	\$ 157.200
VEA0005	SFCONASM-G20KMDU	Módulo SFP monomodo 1.25Gbps para conector LC dúplex, longitud de onda 1310nm, rango de transmisión 20km, Temperatura almacenamiento (-40° a 85°C), Operación (0 - 70°C)	\$ 157.200
VEA0036	SFCONASM-G80KMDU	Módulo SFP monomodo 1.25Gbps para conector LC dúplex DDM, longitud de onda 1550nm, rango de transmisión 80km. cumple con SFPMS y SFF-8472, compatible con SONET OC-24-LR-1, Temperatura almacenamiento (-40° a 85°C), Operación (0 - 70°C)	\$ 252.000
<b>MÓDULOS SFP BIDIRECCIONAL DE FIBRA ÓPTICA 1.25Gbps PARA SWITCHES Y CONVERSORES</b>			
VEA0006	SFCNASM-G10KMB3	Módulo SFP bidireccional monomodo 1.25Gbps para conector LC simplex, longitud de onda 1310/1550nm, 10kms. Temperatura almacenamiento (-40° a 85°C), Operación (0 - 70°C)	\$ 125.100
VEA0007	SFCNASM-G10KMB5	Módulo SFP bidireccional monomodo 1.25Gbps para conector LC simplex, longitud de onda 1550/1310nm, 10kms Temperatura almacenamiento (-40° a 85°C), Operación (0 - 70°C)	\$ 125.100
<b>MÓDULOS SFP+ DE FIBRA ÓPTICA 10Gbps PARA SWITCHES Y CONVERSORES</b>			
VEA0008	SFCNAMMTG-300MDU	Módulo SFP+ multimodo 10Gbps para conector LC dúplex, longitud de onda 850nm, rango de transmisión 300m (50/125µm OM3). Temperatura almacenamiento (-40 a 85°C), Operación (0 - 70°C)	\$ 268.800
VEA0009	SFCNASMTG10KMDU	Módulo SFP+ monomodo 10Gbps para conector LC dúplex, longitud de onda 1310nm. Rango de transmisión 10km Temperatura almacenamiento (-40 a 80°C), Operación (0 - 70°C)	\$ 305.000
<b>MÓDULO DE COBRE RJ45 SFP 10/100 / 1000M</b>			
VEA0023	SFPCONAR-J45G100M	Modulo transceiver Cobre SFP 10/100/1000 Mbps Base T a 1,25Gbps bidireccion, cambio en caliente, temperatura de operación de 0°C a 70°C	\$ 157.700



SFCNASMTG10KMDU



SFPCONARJ45G100M



SFPCONARJ45G100M

# TRANSCEPTORES



	MULTIMODO								MONOMODO	
	OM1 62,5/125		OM2 50/125		OM3 50/125		OM4 50/125		OS2	
APLICACIÓN	850nm	1300nm	850nm	1300nm	850nm	1300nm	850nm	1300nm	1310nm	1550nm
10/100BASE-SX	300m	-	300m	-	300m	-	300m	-	-	-
100BASE-FX	-	2000m	-	2000m	-	2000m	-	2000m	2000m	-
1000BASE-SX	275m	-	550m	-	550m	-	550m	-	-	-
1000BASE-LX	-	550m	-	550m	-	550m	-	550m	5000m	-
10GBASE-SR	33m	-	82m	-	300m	-	550m	-	-	-
10GBASE-LX4	-	300m	-	300m	-	300m	-	300m	10Km	40Km
40GBASE-SR4	-	-	-	-	100m	-	150m	-	-	-
40GBASE-LR4	-	-	-	-	-	-	-	-	10Km	-
100GBASE-SR10	-	-	-	-	-	-	150m	-	-	-
100GBASE-LR4	-	-	-	-	-	-	-	-	10Km	-
100GBASE-ER4	-	-	-	-	-	-	-	-	40Km	-

## ELEMENTOS PARA CABLEADO ESTRUCTURADO

### CATEGORÍA 5e, 6 Y 6A

CÓDIGO	REFERENCIA	DESCRIPCIÓN	PRECIO
<b>JACK RJ45, CATEGORÍA 5e, UTP, TERMINACIÓN SIN HERRAMIENTA (TOOL-LESS)</b>			
VCU0083	JT5EV-R	Jack categoría 5e UTP color rojo, ponchado sin herramienta (tool-less)	\$ 10.800
VCU0084	JT5EV-B	Jack categoría 5e UTP color azul, ponchado sin herramienta (tool-less)	\$ 10.800
VCU0085	JT5EV-W	Jack categoría 5e UTP color blanco, ponchado sin herramienta (tool-less)	\$ 10.800
VCU0086	JT5EV-BL	Jack categoría 5e UTP color negro, ponchado sin herramienta (tool-less)	\$ 10.800
<b>JACK RJ45, CATEGORÍA 5e, UTP, TERMINACIÓN 110</b>			
** VCU0003	J5EV-W	Jack categoría 5e UTP color blanco, terminación 110	\$ 7.800
** VCU0004	J5EV-BL	Jack categoría 5e UTP color negro, terminación 110	\$ 7.800
<b>PATCH CORDS RJ45 CATEGORÍA 5e UTP</b>			
VCU0006	PCV5E-03B	Patch Cord Categoría 5e UTP, 3FT-0.9M, color azul	\$ 7.200
VCU0009	PCV5E-05B	Patch Cord Categoría 5e UTP, 5FT-1.5M, color azul	\$ 9.700
VCU0012	PCV5E-10B	Patch Cord Categoría 5e UTP, 10FT-3M, color azul	\$ 14.800
<b>PATCH PANEL CATEGORÍA 5e UTP</b>			
VCU0014	PP5EV-24	Patch Panel Categoría 5e, 24 puertos 1UR 19" con barra trasera para organizar los cables	\$ 254.900
<b>JACK RJ45, CATEGORÍA 6, UTP, TERMINACIÓN SIN HERRAMIENTA (TOOL-LESS)</b>			
VCU0087	JT6V-R	Jack categoría 6 UTP color rojo, ponchado sin herramienta (tool-less)	\$ 14.000
VCU0088	JT6V-B	Jack categoría 6 UTP color azul, ponchado sin herramienta (tool-less)	\$ 14.000
VCU0089	JT6V-W	Jack categoría 6 UTP color blanco, ponchado sin herramienta (tool-less)	\$ 14.000
VCU0090	JT6V-BL	Jack categoría 6 UTP color negro, ponchado sin herramienta (tool-less)	\$ 14.000
<b>JACK RJ45, CATEGORÍA 6, UTP, TERMINACIÓN 110</b>			
** VCU0016	J6V-R	Jack categoría 6 UTP color rojo, terminación 110	BAJO CONSULTA
<b>PATCH CORDS RJ45 CATEGORÍA 6 UTP</b>			
VCU0020	PCV6-03R	Patch Cord Categoría 6 UTP, 3FT-0.9M, color rojo	\$ 13.600
VCU0021	PCV6-03B	Patch Cord Categoría 6 UTP, 3FT-0.9M, color azul	\$ 13.600
VCU0022	PCV6-03G	Patch Cord Categoría 6 UTP, 3FT-0.9M, color gris	\$ 13.600
VCU0023	PCV6-05R	Patch Cord Categoría 6 UTP, 5FT-1.5M, color rojo	\$ 19.700
VCU0024	PCV6-05B	Patch Cord Categoría 6 UTP, 5FT-1.5M, color azul	\$ 19.800
VCU0025	PCV6-05G	Patch Cord Categoría 6 UTP, 5FT-1.5M, color gris	\$ 19.800
VCU0026	PCV6-10R	Patch Cord Categoría 6 UTP, 10FT-3M, color rojo	\$ 24.600
VCU0027	PCV6-10B	Patch Cord Categoría 6 UTP, 10FT-3M, color azul	\$ 24.600
VCU0028	PCV6-10G	Patch Cord Categoría 6 UTP, 10FT-3M, color gris	\$ 24.600
<b>PATCH PANEL CATEGORÍA 6 UTP</b>			
VCU0029	PP6V-24	Patch Panel Categoría 6, 24 puertos 1UR 19" con barra trasera para organizar los cables	\$ 253.600
VCU0030	PP6V-48	Patch Panel Categoría 6, 48 puertos 2UR 19" con barra trasera para organizar los cables	\$ 488.400
<b>JACK RJ45 CATEGORÍA 6A, TERMINACIÓN SIN HERRAMIENTA (TOOL-LESS)</b>			
VCU0031	J6AV-R	Jack categoría 6A UTP color rojo ponchado sin herramienta (tool-less)	\$ 17.000
VCU0032	J6AV-B	Jack categoría 6A UTP color azul ponchado sin herramienta (tool-less)	\$ 17.000
VCU0033	J6AV-W	Jack categoría 6A UTP color blanco ponchado sin herramienta (tool-less)	\$ 17.000
VCU0034	J6AV-BL	Jack categoría 6A UTP color negro ponchado sin herramienta (tool-less)	\$ 17.000
VCU0035	J6AV-SH	Jack categoría 6A blindado ponchado sin herramienta	\$ 29.400
<b>PLUG CATEGORÍA 6A TERMINACIÓN SIN HERRAMIENTA (TOOL-LESS)</b>			
VCU0091	MPV6ASH-RJ45	Plug categoría 6A para cable UTP y blindado, terminación sin herramienta (tool-less)	\$ 31.800
<b>PATCH CORD S/STP RJ45 CATEGORÍA 6A</b>			
VCU0036	PCV6A-03R	Patch Cord categoría 6A S/FTP, 3FT-0.9M, color rojo	\$ 18.900
VCU0037	PCV6A-03B	Patch Cord categoría 6A S/FTP, 3FT-0.9M, color azul	\$ 18.900
VCU0038	PCV6A-03G	Patch Cord categoría 6A S/FTP, 3FT-0.9M, color gris	\$ 18.900
VCU0039	PCV6A-05R	Patch Cord categoría 6A S/FTP, 5FT-1.5M, color rojo	\$ 22.900
VCU0040	PCV6A-05B	Patch Cord categoría 6A S/FTP, 5FT-1.5M, color azul	\$ 22.900
VCU0041	PCV6A-05G	Patch Cord categoría 6A S/FTP, 5FT-1.5M, color gris	\$ 22.900
VCU0042	PCV6A-10R	Patch Cord categoría 6A S/FTP, 10FT-3M, color rojo	\$ 34.200
VCU0043	PCV6A-10B	Patch Cord categoría 6A S/FTP, 10FT-3M, color azul	\$ 34.200
VCU0044	PCV6A-10G	Patch Cord categoría 6A S/FTP, 10FT-3M, color gris	\$ 34.200
NU VCU0094	PCV6A-23B	Patch Cord categoría 6A S/FTP, 23FT-7M, color azul	\$ 59.300
NU VCU0095	PCV6A-23G	Patch Cord categoría 6A S/FTP, 23FT-7M, color gris	\$ 59.300
NU VCU0096	PCV6A-33B	Patch Cord categoría 6A S/FTP, 33FT-10M, color azul	\$ 79.600
NU VCU0097	PCV6A-33G	Patch Cord categoría 6A S/FTP, 33FT-10M, color gris	\$ 79.600
NU VCU0098	PCV6A-49B	Patch Cord categoría 6A S/FTP, 49FT-15M, color azul	\$ 114.800
NU VCU0099	PCV6A-49G	Patch Cord categoría 6A S/FTP, 49FT-15M, color gris	\$ 114.800

\* Producto bajo pedido

\*\* Producto última vez en lista de precios o hasta agotar inventarios

NU Producto Nuevo



# COMPLEMENTOS Y ACCESORIOS PARA CABLEADO ESTRUCTURADO



CÓDIGO	REFERENCIA	DESCRIPCIÓN	PRECIO
--------	------------	-------------	--------

## HERRAJES VACÍOS

VCU0045	BPPV-24	Herraje vacío con 24 espacios 1UR 19" con barra trasera para organizar los cables	\$ 112.500
VCU0070	BPPV6A-24	Herraje vacío con 24 espacios para categoría 6A UTP 1UR 19" con barra trasera para organizar los cables	\$ 112.500
VCU0046	BPPV-48	Herraje vacío con 48 espacios 2UR 19" con barra trasera para organizar los cables	\$ 231.500
VCU0047	BPPV-24SH	Herraje vacío blindado con 24 espacios 1UR 19" con barra trasera para organizar los cables	\$ 150.300
VCU0048	BPPV-48SH	Herraje vacío blindado con 48 espacios 2UR 19" con barra trasera para organizar los cables	\$ 294.000
VCU0049	BPPV-24H	Herraje vacío angulado blindado con 24 espacios 1UR 19" con barra trasera para organizar los cables	\$ 255.700
VCU0050	BPPV-48H	Herraje vacío angulado blindado con 48 espacios para jacks 2UR 19" con barra trasera para organizar los cables	\$ 422.500



BPPV-24SH



BPPV-24H



FPV-2P

## ORGANIZADORES DE CABLES

**	VCU0051	CMV-WC	Organizador metálico con tapa 1UR 19"	\$ 34.700
	VCU0078	OCPV-H1RU	Organizador plástico, horizontal, ranurado con tapa, 1UR (equivalente a 40x80)	\$ 92.100
	VCU0079	OCPV-H2RU	Organizador plástico, horizontal, ranurado con tapa, 2UR (equivalente a 80x80)	\$ 114.300

## FACE PLATES / PLACAS

VCU0053	FPV-1P	Face plate para 1 Jack, con espacio para identificación, color blanco	\$ 7.300
VCU0054	FPV-2P	Face plate para 2 Jacks, con espacio para identificación, color blanco	\$ 7.300
VCU0055	FPV-4P	Face plate para 4 Jacks, con espacio para identificación, color blanco	\$ 6.500



OCPV-H2RU

## HERRAMIENTAS DE TERMINACIÓN

VCU0059	CTV-RJ	Ponchadora metálica para plug RJ45/RJ11	\$ 113.500
VCU0060	CTV-IDC	Ponchadora de impacto IDC	\$ 87.800
VCU0092	CTV-MAPRJ45-11	Mapeador (tester) de cables RJ45-RJ11, para cables UTP y cable blindado	\$ 89.100



OCPV-H2RU

## ACCESORIOS

VCU0061	MPV5E-RJ45	Plug modular RJ45 Cat 5e, 50µm	\$ 900
VCU0062	BRJ45V-R	Bota protectora roja para plug	\$ 300
VCU0063	BRJ45V-B	Bota protectora azul para plug	\$ 300
VCU0064	BRJ45V-G	Bota protectora gris para plug	\$ 300
VCU0065	BRJ45V-BL	Bota protectora negra para plug	\$ 300



OCPV-H1RU



CTV-RJ



CTV-MAPRJ45-11

\* Producto bajo pedido

\*\* Producto última vez en lista de precios o hasta agotar inventarios

NU Producto Nuevo

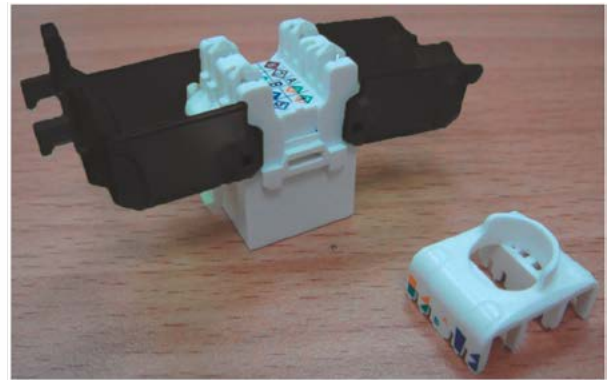
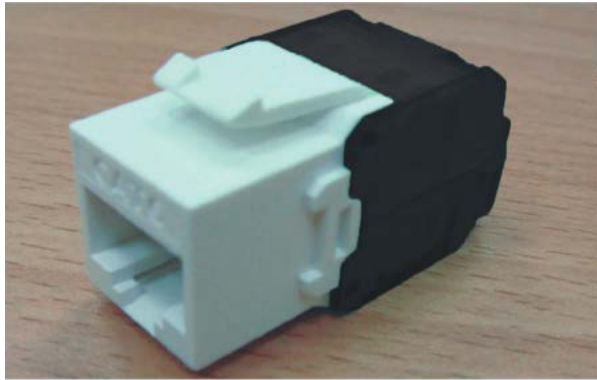

**1**

- Pele la chaqueta del cable hasta 50 mm
- Desentorche los pares

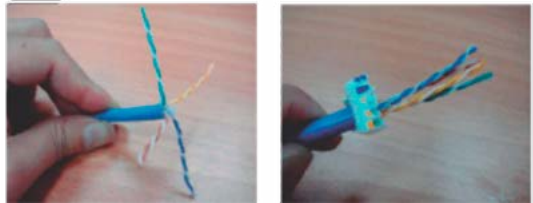
**2**

- Retire la cruceta o relleno separador (si existe)
- Pase los cables a través de la tapa

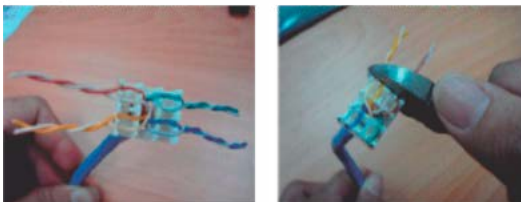
**3**

- Inserte cada par de cables en la posición designada según el esquema.
- Corte al ras el exceso de cable

**4**

- Asegúrese de que cada cable ajuste en la ranura de forma segura.
- Coloque la tapa del conector

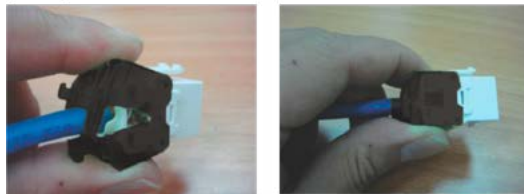
**5**

- Presione uniforme las alas de la tapa una hacia la otra hasta que cierre automáticamente.
- La terminación finaliza una vez las alas cierran y se bloquean.

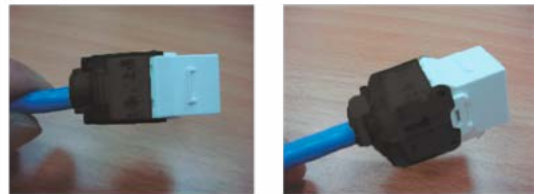
**6**

- Compruebe la calidad de la terminación primero con una inspección visual.
- Para terminar coloque la brida alrededor del cuello para mejorar el soporte de alivio de tensión a la fuerza.

**NOTAS**

1. Los excesos de cables deben ser cortados al ras de la tapa, de lo contrario podría causar una terminación incorrecta y presentar fallas.
2. Reserve alrededor de 0.6mm de chaqueta del cable en la parte trasera del conductor para proteger los cables.

# GUÍA DE PONCHADO DE JACKS TOOL-LESS CATEGORÍA 6A BLINDADO

- Remueva 3 cm de la chaqueta del cable baje la pantalla con foil o malla que cubre los pares y colóquela sobre la chaqueta del cable.

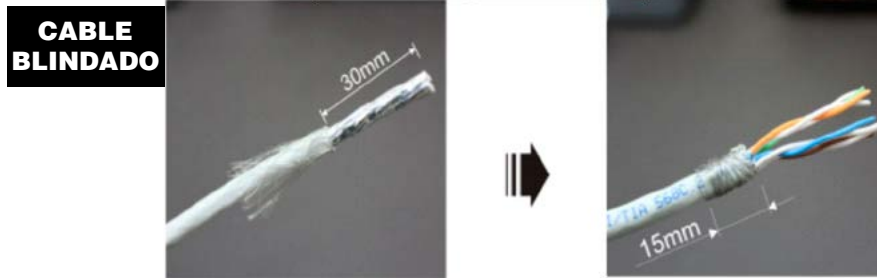

1. Pase los cables a través del organizador , Inserte cada par de cables en la posición designada según el esquema de código de colores. Recorte al ras el exceso de cable



**!Precaución!** Los excesos de cables deben ser cortados al ras de la tapa, de lo contrario esto podría causar una terminación incorrecta y presentar fallas.

3. Asegúrese de que cada cable ajuste en la ranura de forma segura. Cubra el organizador de cables precableado. Presione uniformemente las alas de la tapa una hacia la otra hasta que cierre automáticamente.



- 4 Envuelva el hilo de tierra alrededor del blindaje, para asegurar la conexión a tierra. Corte el exceso.

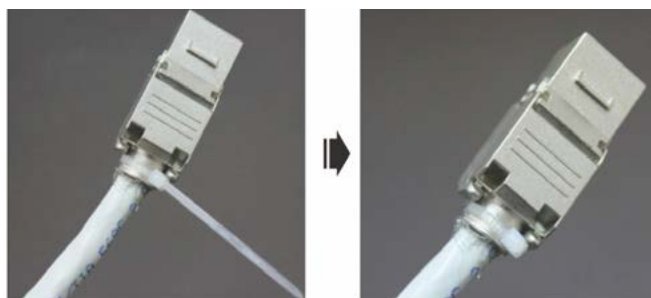

**NOTA**

Si cualquier conductor fue terminado y quedo mas grande de 0.6mm(23 AWG). Reducirlos ya no es posible.

**Desconexión**



Corte la correa. Use un destornillador plano para desbloquear el conector.

## CONECTORES Y ADAPTADORES DE FIBRA ÓPTICA PARA CABLEADO ESTRUCTURADO



LCCVMSX-BL



STCVMSX



STAVMMSX



LCAVMDX-BL



LCAVMMDX-AQ

CÓDIGO	REFERENCIA	DESCRIPCIÓN	PRECIO
--------	------------	-------------	--------

### CONECTORES DE FIBRA ÓPTICA MONOMODO SIMPLEX EPÓXICOS

VF00001	LCCVMSX-BL	Conector Simplex monomodo LC, azul, bota blanca de 900um	\$ 9.100
VF00002	SCCVMSX-BL	Conector Simplex monomodo SC, azul, bota de 900um	\$ 9.100
VF00003	STCVMSX	Conector Simplex monomodo ST, bota amarilla de 900um	\$ 9.100

### CONECTORES DE FIBRA ÓPTICA MULTIMODO SIMPLEX EPÓXICOS

VF00454	LCCVMM-OM3/4SX-AQ	Conector Simplex Multimodo OM3/OM4, aqua, bota de 900um	\$ 9.700
VF00005	LCCVMMSX-BE	Conector Simplex Multimodo LC, beige bota blanca de 900um	\$ 9.200
VF00006	SCCVMMSX-BE	Conector Simplex Multimodo SC, beige, bota de 900um	\$ 9.200
VF00007	STCVMMSX	Conector Simplex Multimodo ST, bota negra de 900um	\$ 9.200

### ADAPTADORES PARA SISTEMAS DE FIBRA ÓPTICA MONOMODO

VF00013	LCAVMDX-BL	Adaptador monomodo LC duplex azul	\$ 14.500
VF00458	LCAKVMDX-BL	Adaptador monomodo LC duplex azul, tipo keystone	\$ 14.400

### ADAPTADORES PARA SISTEMAS DE FIBRA ÓPTICA MULTIMODO

VF00025	LCAVMMDX-AQ	Adaptador multimodo LC Duplex Aqua para OM3 Y OM4	\$ 14.500
VF00459	LCAKVMDX-AQ	Adaptador monomodo LC duplex azul, tipo keystone, tipo keystone	\$ 14.400

# PATCH CORDS DE FIBRA ÓPTICA PARA CABLEADO ESTRUCTURADO

CÓDIGO	REFERENCIA	DESCRIPCIÓN	PRECIO
--------	------------	-------------	--------

### PATCH CORDS DUPLEX MONOMODO, UPC, 2M CHAQUETA LSZH

			LC 	SC 	ST 	FC 	
VF00034	PCVLCSCSM-2	LC	X				BAJO CONSULTA
VF00035	PCVLCSCSM-2	SC	X				BAJO CONSULTA
* VF00036	PCVLCSTSM-2	ST	X				BAJO CONSULTA
* VF00037	PCVLCFCSM-2	FC	X				BAJO CONSULTA
VF00038	PCVSCSCSM-2	SC		X			BAJO CONSULTA
VF00039	PCVSCSTSM-2	ST		X			BAJO CONSULTA
* VF00040	PCVSCFCSM-2	FC		X			BAJO CONSULTA
VF00041	PCVSTSTSM-2	ST			X		BAJO CONSULTA
* VF00042	PCVSTFCSM-2	FC			X		BAJO CONSULTA
* VF00043	PCVFCFCSM-2	FC				X	BAJO CONSULTA



### PATCH CORDS DUPLEX MONOMODO, UPC, 3M CHAQUETA LSZH

			LC	SC	ST	FC	
VF00044	PCVLCSCSM-3	LC	X				BAJO CONSULTA
VF00045	PCVLCSCSM-3	SC	X				BAJO CONSULTA
* VF00046	PCVLCSTSM-3	ST	X				BAJO CONSULTA
* VF00047	PCVLCFCSM-3	FC	X				BAJO CONSULTA
VF00048	PCVSCSCSM-3	SC		X			BAJO CONSULTA
VF00049	PCVSCSTSM-3	ST		X			BAJO CONSULTA
* VF00050	PCVSCFCSM-3	FC		X			BAJO CONSULTA
VF00051	PCVSTSTSM-3	ST			X		BAJO CONSULTA
* VF00052	PCVSTFCSM-3	FC			X		BAJO CONSULTA
* VF00053	PCVFCFCSM-3	FC				X	BAJO CONSULTA

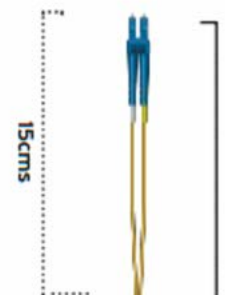

### PATCH CORDS DUPLEX MONOMODO, UPC, 5M CHAQUETA LSZH

			LC	SC	ST	FC	
VF00054	PCVLCSCSM-5	LC	X				BAJO CONSULTA
VF00055	PCVLCSCSM-5	SC	X				BAJO CONSULTA
* VF00056	PCVLCSTSM-5	ST	X				BAJO CONSULTA
* VF00057	PCVLCFCSM-5	FC	X				BAJO CONSULTA
VF00058	PCVSCSCSM-5	SC		X			BAJO CONSULTA
* VF00059	PCVSCSTSM-5	ST		X			BAJO CONSULTA
* VF00060	PCVSCFCSM-5	FC		X			BAJO CONSULTA
* VF00061	PCVSTSTSM-5	ST			X		BAJO CONSULTA
* VF00062	PCVSTFCSM-5	FC			X		BAJO CONSULTA
* VF00063	PCVFCFCSM-5	FC				X	BAJO CONSULTA

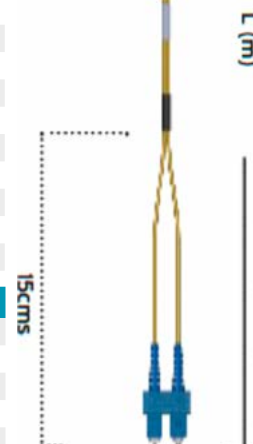

### PATCH CORDS DUPLEX MONOMODO, UPC, 10M CHAQUETA LSZH

			LC	SC	ST	FC	
VF00064	PCVLCSCSM-10	LC	X				BAJO CONSULTA
VF00065	PCVLCSCSM-10	SC	X				BAJO CONSULTA
* VF00066	PCVLCSTSM-10	ST	X				BAJO CONSULTA
* VF00067	PCVLCFCSM-10	FC	X				BAJO CONSULTA
* VF00068	PCVSCSCSM-10	SC		X			BAJO CONSULTA
* VF00069	PCVSCSTSM-10	ST		X			BAJO CONSULTA
* VF00070	PCVSCFCSM-10	FC		X			BAJO CONSULTA
* VF00071	PCVSTSTSM-10	ST			X		BAJO CONSULTA
* VF00072	PCVSTFCSM-10	FC			X		BAJO CONSULTA
* VF00073	PCVFCFCSM-10	FC				X	BAJO CONSULTA

### PATCH CORDS DUPLEX MONOMODO, UPC, 20M CHAQUETA LSZH

			LC	SC	ST	FC	
VF00359	PCVLCSCSM-20	LC	X				BAJO CONSULTA

### PATCH CORDS DUPLEX MONOMODO, UPC, 30M CHAQUETA LSZH

			LC	SC	ST	FC	
VF00362	PCVLCSCSM-30	LC	X				BAJO CONSULTA

\* Producto bajo pedido

## PATCH CORDS DE FIBRA ÓPTICA PARA CABLEADO ESTRUCTURADO

CÓDIGO	REFERENCIA	DESCRIPCIÓN	PRECIO
--------	------------	-------------	--------

### PATCH CORDS DUPLEX MONOMODO, APC, 2M CHAQUETA LSZH

			LC	SC	FC	
* VF00074	PCVLCCLCSM-2A	LC	x			BAJO CONSULTA
* VF00075	PCVLCSCSM-2A	SC	x			BAJO CONSULTA
* VF00076	PCVLCFCSM-2A	FC	x			BAJO CONSULTA
* VF00077	PCVSCSCSM-2A	SC		x		BAJO CONSULTA
* VF00078	PCVSCFCSM-2A	FC		x		BAJO CONSULTA
* VF00079	PCVFCFCSM-2A	FC			x	BAJO CONSULTA

### PATCH CORDS DUPLEX MONOMODO, APC, 3M CHAQUETA LSZH

			LC	SC	FC	
* VF00080	PCVLCCLCSM-3A	LC	x			BAJO CONSULTA
* VF00081	PCVLCSCSM-3A	SC	x			BAJO CONSULTA
* VF00082	PCVLCFCSM-3A	FC	x			BAJO CONSULTA
* VF00083	PCVSCSCSM-3A	SC		x		BAJO CONSULTA
* VF00084	PCVSCFCSM-3A	FC		x		BAJO CONSULTA
* VF00085	PCVFCFCSM-3A	FC			x	BAJO CONSULTA

### PATCH CORDS DUPLEX MONOMODO, APC, 5M CHAQUETA LSZH

			LC	SC	FC	
* VF00086	PCVLCCLCSM-5A	LC	x			BAJO CONSULTA
* VF00087	PCVLCSCSM-5A	SC	x			BAJO CONSULTA
* VF00088	PCVLCFCSM-5A	FC	x			BAJO CONSULTA
* VF00089	PCVSCSCSM-5A	SC		x		BAJO CONSULTA
* VF00090	PCVSCFCSM-5A	FC		x		BAJO CONSULTA
* VF00091	PCVFCFCSM-5A	FC			x	BAJO CONSULTA

### PATCH CORDS DUPLEX MONOMODO, APC, 10M CHAQUETA LSZH

			LC	SC	FC	
* VF00092	PCVLCCLCSM-10A	LC	x			BAJO CONSULTA
* VF00093	PCVLCSCSM-10A	SC	x			BAJO CONSULTA
* VF00094	PCVLCFCSM-10A	FC	x			BAJO CONSULTA
* VF00095	PCVSCSCSM-10A	SC		x		BAJO CONSULTA
* VF00096	PCVSCFCSM-10A	FC		x		BAJO CONSULTA
** VF00097	PCVFCFCSM-10A	FC			x	BAJO CONSULTA



\* Producto bajo pedido

\*\* Producto última vez en lista de precios o hasta agotar inventarios

# PATCH CORDS DE FIBRA ÓPTICA PARA CABLEADO ESTRUCTURADO



CÓDIGO	REFERENCIA	DESCRIPCIÓN	PRECIO
--------	------------	-------------	--------

### PATCH CORDS DUPLEX MULTIMODO 50/125um OM2, 2M CHAQUETA LSZH

			LC	SC	ST	FC	
**	VF00138	PCVLC50-2	LC	X			BAJO CONSULTA
**	VF00139	PCVLC50-2	SC	X			\$ 33.300
*	VF00142	PCVSC50-2	SC		X		\$ 33.300
*	VF00143	PCVSC50-2	ST		X		BAJO CONSULTA
*	VF00144	PCVSC50-2	FC		X		BAJO CONSULTA
*	VF00145	PCVST50-2	ST		X		BAJO CONSULTA
*	VF00146	PCVST50-2	FC		X		BAJO CONSULTA
*	VF00147	PCVFC50-2	FC			X	BAJO CONSULTA

### PATCH CORDS DUPLEX MULTIMODO 50/125um OM2, 3M CHAQUETA LSZH

			LC	SC	ST	FC	
**	VF00148	PCVLC50-3	LC	X			\$ 36.800
*	VF00151	PCVLC50-3	FC	X			BAJO CONSULTA
**	VF00152	PCVSC50-3	SC		X		\$ 36.800
**	VF00153	PCVSC50-3	ST		X		\$ 36.800
*	VF00154	PCVSC50-3	FC		X		BAJO CONSULTA
*	VF00156	PCVST50-3	FC		X		BAJO CONSULTA
*	VF00157	PCVFC50-3	FC			X	BAJO CONSULTA

### PATCH CORDS DUPLEX MULTIMODO 50/125um OM2, 5M CHAQUETA LSZH

			LC	SC	ST	FC	
**	VF00159	PCVLC50-5	SC	X			\$ 42.000
*	VF00160	PCVLC50-5	ST	X			BAJO CONSULTA
*	VF00161	PCVLC50-5	FC	X			BAJO CONSULTA
**	VF00162	PCVSC50-5	SC		X		\$ 42.000
**	VF00163	PCVSC50-5	ST		X		\$ 42.000
*	VF00164	PCVSC50-5	FC		X		BAJO CONSULTA
**	VF00165	PCVST50-5	ST		X		\$ 42.000
*	VF00166	PCVST50-5	FC		X		BAJO CONSULTA
*	VF00167	PCVFC50-5	FC			X	BAJO CONSULTA

### PATCH CORDS DUPLEX MULTIMODO 50/125um OM2, 10M CHAQUETA LSZH

			LC	SC	ST	FC	
**	VF00168	PCVLC50-10	LC	X			BAJO CONSULTA
**	VF00169	PCVLC50-10	SC	X			\$ 54.000
*	VF00170	PCVLC50-10	ST	X			BAJO CONSULTA
*	VF00171	PCVLC50-10	FC	X			BAJO CONSULTA
**	VF00172	PCVSC50-10	SC		X		\$ 54.000
**	VF00173	PCVSC50-10	ST		X		BAJO CONSULTA
*	VF00174	PCVSC50-10	FC		X		BAJO CONSULTA
*	VF00175	PCVST50-10	ST		X		BAJO CONSULTA
*	VF00176	PCVST50-10	FC		X		BAJO CONSULTA
*	VF00177	PCVFC50-10	FC			X	BAJO CONSULTA



\* Producto bajo pedido  
\*\* Producto última vez en lista de precios o hasta agotar inventarios



## PATCH CORDS DE FIBRA ÓPTICA PARA CABLEADO ESTRUCTURADO



CÓDIGO	REFERENCIA	DESCRIPCIÓN	PRECIO			
<b>PATCH CORDS DUPLEX MULTIMODO 50/125um OM3, 2M CHAQUETA LSZH</b>						
		LC	SC	ST	FC	
VF00178	PCVLCLCOM3-2	LC	X			\$ 70.300
VF00179	PCVLCSCOM3-2	SC	X			\$ 70.300
* VF00180	PCVLCSTOM3-2	ST	X			BAJO CONSULTA
* VF00181	PCVLCFCOM3-2	FC	X			BAJO CONSULTA
VF00182	PCVSCS-COM3-2	SC		X		\$ 70.300
VF00183	PCVSCSTOM3-2	ST		X		\$ 70.300
* VF00184	PCVSCFCOM3-2	FC		X		BAJO CONSULTA
VF00185	PCVSTSTOM3-2	ST			X	\$ 70.300
* VF00186	PCVSTFCOM3-2	FC			X	BAJO CONSULTA
* VF00187	PCVFCFCOM3-2	FC			X	BAJO CONSULTA
<b>PATCH CORDS DUPLEX MULTIMODO 50/125um OM3, 3M CHAQUETA LSZH</b>						
		LC	SC	ST	FC	
VF00188	PCVLCLCOM3-3	LC	X			\$ 78.400
VF00189	PCVLCSCOM3-3	SC	X			\$ 78.400
* VF00190	PCVLCSTOM3-3	ST	X			BAJO CONSULTA
* VF00191	PCVLCFCOM3-3	FC	X			BAJO CONSULTA
VF00192	PCVSCSCOM3-3	SC		X		\$ 78.400
VF00193	PCVSCSTOM3-3	ST		X		BAJO CONSULTA
* VF00194	PCVSCFCOM3-3	FC		X		BAJO CONSULTA
** VF00195	PCVSTSTOM3-3	ST			X	BAJO CONSULTA
* VF00196	PCVSTFCOM3-3	FC			X	BAJO CONSULTA
* VF00197	PCVFCFCOM3-3	FC			X	BAJO CONSULTA
<b>PATCH CORDS DUPLEX MULTIMODO 50/125um OM3, 5M CHAQUETA LSZH</b>						
		LC	SC	ST	FC	
VF00198	PCVLCLCOM3-5	LC	X			\$ 94.600
VF00199	PCVLCSCOM3-5	SC	X			\$ 94.600
* VF00200	PCVLCSTOM3-5	ST	X			BAJO CONSULTA
* VF00201	PCVLCFCOM3-5	FC	X			BAJO CONSULTA
VF00202	PCVSCSCOM3-5	SC		X		\$ 94.600
* VF00203	PCVSCSTOM3-5	ST		X		BAJO CONSULTA
* VF00204	PCVSCFCOM3-5	FC		X		BAJO CONSULTA
* VF00205	PCVSTSTOM3-5	ST			X	BAJO CONSULTA
* VF00206	PCVSTFCOM3-5	FC			X	BAJO CONSULTA
* VF00207	PCVFCFCOM3-5	FC			X	BAJO CONSULTA
<b>PATCH CORDS DUPLEX MULTIMODO 50/125um OM3, 10M CHAQUETA LSZH</b>						
		LC	SC	ST	FC	
VF00208	PCVLCLCOM3-10	LC	X			\$ 149.100
VF00209	PCVLCSCOM3-10	SC	X			\$ 149.100
* VF00210	PCVLCSTOM3-10	ST	X			BAJO CONSULTA
* VF00211	PCVLCFCOM3-10	FC	X			BAJO CONSULTA
VF00212	PCVSCSCOM3-10	SC		X		\$ 149.100
* VF00213	PCVSCSTOM3-10	ST		X		BAJO CONSULTA
* VF00214	PCVSCFCOM3-10	FC		X		BAJO CONSULTA
* VF00215	PCVSTSTOM3-10	ST			X	BAJO CONSULTA
* VF00216	PCVSTFCOM3-10	FC			X	BAJO CONSULTA
* VF00217	PCVFCFCOM3-10	FC			X	BAJO CONSULTA
<b>PATCH CORDS DUPLEX MULTIMODO 50/125um OM3, 20M CHAQUETA LSZH</b>						
		LC	SC	ST	FC	
VF00360	PCVLCLCOM3-20	LC	X			\$224.500
<b>PATCH CORDS DUPLEX MULTIMODO 50/125um OM3, 30M CHAQUETA LSZH</b>						
		LC	SC	ST	FC	
VF00363	PCVLCLCOM3-30	LC	X			\$305.500



# PATCH CORDS DE FIBRA ÓPTICA PARA CABLEADO ESTRUCTURADO



CÓDIGO	REFERENCIA	DESCRIPCIÓN	PRECIO
--------	------------	-------------	--------

### PATCH CORDS DUPLEX MULTIMODO 50/125um OM4, 2M CHAQUETA LSZH

			LC	SC	ST	FC	
VF00218	PCVLCLCOM4-2	LC	X				\$91.600
VF00219	PCVLCSCOM4-2	SC	X				\$91.600
* VF00220	PCVLCSTOM4-2	ST	X				BAJO CONSULTA
* VF00221	PCVLCFCOM4-2	FC	X				BAJO CONSULTA
VF00222	PCVSCSCOM4-2	SC		X			\$91.600
* VF00223	PCVSCSTOM4-2	ST		X			BAJO CONSULTA
* VF00224	PCVSCFCOM4-2	FC		X			BAJO CONSULTA
* VF00225	PCVSTSTOM4-2	ST			X		BAJO CONSULTA
* VF00226	PCVSTFCOM4-2	FC			X		BAJO CONSULTA
* VF00227	PCVFCFCOM4-2	FC				X	BAJO CONSULTA



### PATCH CORDS DUPLEX MULTIMODO 50/125um OM4, 3M CHAQUETA LSZH

			LC	SC	ST	FC	
VF00228	PCVLCLCOM4-3	LC	X				\$108.800
VF00229	PCVLCSCOM4-3	SC	X				\$108.800
* VF00230	PCVLCSTOM4-3	ST	X				BAJO CONSULTA
* VF00231	PCVLCFCOM4-3	FC	X				BAJO CONSULTA
VF00232	PCVSCSCOM4-3	SC		X			\$108.800
* VF00233	PCVSCSTOM4-3	ST		X			BAJO CONSULTA
* VF00234	PCVSCFCOM4-3	FC		X			BAJO CONSULTA
VF00235	PCVSTSTOM4-3	ST			X		BAJO CONSULTA
* VF00236	PCVSTFCOM4-3	FC			X		BAJO CONSULTA
* VF00237	PCVFCFCOM4-3	FC				X	BAJO CONSULTA

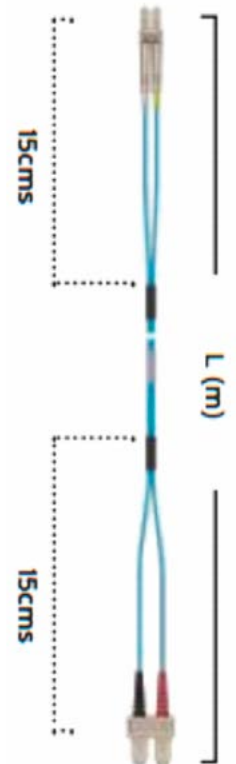

### PATCH CORDS DUPLEX MULTIMODO 50/125um OM4, 5M CHAQUETA LSZH

			LC	SC	ST	FC	
VF00238	PCVLCLCOM4-5	LC	X				\$137.800
VF00239	PCVLCSCOM4-5	SC	X				\$137.800
* VF00240	PCVLCSTOM4-5	ST	X				BAJO CONSULTA
* VF00241	PCVLCFCOM4-5	FC	X				BAJO CONSULTA
VF00242	PCVSCSCOM4-5	SC		X			\$137.800
* VF00243	PCVSCSTOM4-5	ST		X			BAJO CONSULTA
* VF00244	PCVSCFCOM4-5	FC		X			BAJO CONSULTA
* VF00245	PCVSTSTOM4-5	ST			X		BAJO CONSULTA
* VF00246	PCVSTFCOM4-5	FC			X		BAJO CONSULTA
* VF00247	PCVFCFCOM4-5	FC				X	BAJO CONSULTA

### PATCH CORDS DUPLEX MULTIMODO 50/125um OM4, 10M CHAQUETA LSZH

			LC	SC	ST	FC	
VF00248	PCVLCLCOM4-10	LC	X				\$212.600
VF00249	PCVLCSCOM4-10	SC	X				\$212.600
* VF00250	PCVLCSTOM4-10	ST	X				BAJO CONSULTA
* VF00251	PCVLCFCOM4-10	FC	X				BAJO CONSULTA
VF00252	PCVSCSCOM4-10	SC		X			\$212.600
* VF00253	PCVSCSTOM4-10	ST		X			BAJO CONSULTA
* VF00254	PCVSCFCOM4-10	FC		X			BAJO CONSULTA
* VF00255	PCVSTSTOM4-10	ST			X		BAJO CONSULTA
* VF00256	PCVSTFCOM4-10	FC			X		BAJO CONSULTA
* VF00257	PCVFCFCOM4-10	FC				X	BAJO CONSULTA

### PATCH CORDS DUPLEX MULTIMODO 50/125um OM4, 20M CHAQUETA LSZH

























			LC	SC	ST	FC	
VF00361	PCVLCLCOM4-20	LC	X				\$352.400

### PATCH CORDS DUPLEX MULTIMODO 50/125um OM4, 30M CHAQUETA LSZH

			LC	SC	ST	FC	
VF00364	PCVLCLCOM4-30	LC	X				\$397.100

\* Producto bajo pedido

## PIGTAILS Y FAN OUT DE FIBRA ÓPTICA PARA CABLEADO ESTRUCTURADO

CÓDIGO	REFERENCIA	DESCRIPCIÓN				PRECIO
<b>PIGTAILS SIMPLEX MONOMODO, UPC, 2M</b>						
		LC 	SC 	ST 	FC 	
VF00258	PTVSXSMLC-2	X				\$18.000
VF00259	PTVSXSMSC-2		X			\$18.000
VF00260	PTVSXSMST-2			X		\$18.000
* VF00261	PTVSXSMFC-2				X	BAJO CONSULTA
<b>PIGTAILS SIMPLEX MONOMODO, APC, 2M</b>						
		LC 	SC 	ST 	FC 	
* VF00262	PTVSXSMLC-2A	X				BAJO CONSULTA
* VF00263	PTVSXSMSC-2A		X			BAJO CONSULTA
* VF00264	PTVSXSMST-2A			X		BAJO CONSULTA
* VF00265	PTVSXSMFC-2A				X	BAJO CONSULTA
<b>PIGTAILS SIMPLEX MULTIMODO 62/125um OM1, 2M</b>						
		LC 	SC 	ST 	FC 	
* VF00266	PTVSX62LC-2	X				BAJO CONSULTA
* VF00267	PTVSX62SC-2		X			BAJO CONSULTA
* VF00268	PTVSX62ST-2			X		BAJO CONSULTA
* VF00269	PTVSX62FC-2				X	BAJO CONSULTA
<b>PIGTAILS SIMPLEX MULTIMODO 50/125um OM2, 2M</b>						
		LC 	SC 	ST 	FC 	
VF00270	PTVSX50LC-2	X				\$21.800
VF00271	PTVSX50SC-2		X			\$21.800
VF00272	PTVSX50ST-2			X		BAJO CONSULTA
* VF00273	PTVSX50FC-2				X	BAJO CONSULTA
<b>PIGTAILS SIMPLEX MULTIMODO 50/125um OM3, 2M</b>						
		LC 	SC 	ST 	FC 	
VF00274	PTVSXOM3LC-2	X				\$21.800
VF00275	PTVSXOM3SC-2		X			\$21.800
VF00276	PTVSXOM3ST-2			X		\$21.800
* VF00277	PTVSXOM3FC-2				X	BAJO CONSULTA
<b>PIGTAILS SIMPLEX MULTIMODO 50/125um OM4, 2M</b>						
		LC 	SC 	ST 	FC 	
VF00278	PTVSXOM4LC-2	X				\$29.400
VF00279	PTVSXOM4SC-2		X			\$29.400
* VF00280	PTVSXOM4ST-2			X		BAJO CONSULTA
* VF00281	PTVSXOM4FC-2				X	BAJO CONSULTA
<b>KITS FAN OUT</b>						
** VF00282	KFOV-6H	Kit Fan-Out 6 Hilos de fibra 1.2M				\$71.200
** VF00283	KFOV-12H	Kit Fan-Out 12 Hilos de fibra 1.2M				\$80.300



PTVSXSMLC-2



PTVSXSMSC-2



KFOV-12H

\* Producto bajo pedido

\*\* Producto última vez en lista de precios o hasta agotar inventarios

# BANDEJAS Y CAJAS PARA SISTEMAS DE FIBRA ÓPTICA



CÓDIGO	REFERENCIA	DESCRIPCIÓN	PRECIO
<b>BANDEJAS PARA MONTAJE EN RACK</b>			
VF00284	SPV3P-1US	Bandeja modular para fibra óptica 1UR 19", deslizable y abatible hasta 45°, vacía para configurar 3 con placas intercambiables o módulos MTP, con máximo: 72 hilos LC --- 36 hilos SC --- 24 hilos ST --- 24 hilos FC --- (no incluye módulos MTP ni placas)	\$324.500
VF00285	SPV3P-1U	Bandeja modular para fibra óptica 1UR 19", deslizable. Puerta frontal de plexiglass, parte trasera con apertura, tapa superior abatible, salida de Patch Cords lateral, vacía para configurar 3 con placas intercambiables o módulos MTP, con máximo: 72 hilos LC --- 36 hilos SC --- 24 hilos ST --- 24 hilos FC --- (no incluye placas LC, SC, ST, FC, ni módulos MTP)	\$887.500
VF00286	SPV3P-2U	Bandeja modular para fibra óptica 2UR 19", deslizable. puerta frontal de plexiglass, parte trasera con apertura, tapa superior abatible, salida de patch cords lateral, anillos organizadores, vacía para configurar 6 con placas intercambiables o módulos MTP, con máximo: 144 hilos LC --- 72 hilos SC --- 48 hilos ST --- 48 hilos FC --- (no incluye placas LC, SC, ST, FC, ni MÓDULOS MTP)	\$1.000.500
<b>CAJAS DE SOBREPONER (DE PARED)</b>			
VF00288	WBV-1M	Caja de empalme modular para montaje en pared, vacía para configurar con 1 placa intercambiable o módulo MTP, con máximo: 24 hilos LC --- 12 hilos SC --- 8 hilos ST --- 8 hilos FC---(no incluye placa LC, SC, ST, FC, ni módulo MTP)	\$312.000
VF00289	WBV-2M	Caja de empalme modular para montaje en pared, vacía para configurar con 2 placas intercambiables o módulos MTP, con máximo: 48 hilos LC --- 24 hilos SC --- 16 hilos ST --- 16 hilos FC---(no incluye placa LC, SC, ST, FC, ni módulo MTP)	\$489.900
VF00290	WBV-4M	Caja de empalme modular para montaje en pared, vacía para configurar con 4 placas intercambiables o módulos MTP, con máximo: 96 hilos LC --- 48 hilos SC --- 32 hilos ST --- 32 hilos FC---(no incluye placas LC, SC, ST, FC, ni módulos MTP)	\$957.000
<b>CAJAS SOBREPONER PARA RIEL DIN</b>			
VF00433	WBRV-1M	Caja de empalme modular para montaje en riel DIN, vacía para configurar con 1 placa intercambiable o módulo MTP, con máximo: 24 hilos LC --- 12 hilos SC--- 8 hilos ST --- 8 hilos FC---(no incluye placa LC, SC, ST, FC, ni módulo MTP)	\$378.700
<b>CAJAS SOBREPONER PLÁSTICA</b>			
VF00436	TBV-04H	Caja de empalme plástica modular para montaje en pared, vacía para configurar con 2 adaptadores de fibra óptica duplex, para máximo 4 hilos LC	\$36.400
<b>ACCESORIOS</b>			
VF00455	FSTV-12/24H	Bandeja porta-empalme (splice) para 12/24 hilos de fibra, apilable, tapa transparente. Acepta kit de protección (termoencogible) de 45mm.	\$40.300
VF00456	SPV-2	Organizador circular (spool) dividible en 6 secciones (30° c/u) para fijar a bandejas o cajas con adhesivo y/o tornillos.	\$15.600
VF00337	FSPV-45	kit de protectores para empalme 45mm, 100 piezas, transparente	\$76.400
VF00339	FSPV-60	Kit protectores para empalme 60mm, 100 piezas, transparentes	\$76.400

**NOTA:** Ver placas intercambiables y módulos MTP en pág 18.



SPV3P-1US



SPV3P-1U



WBV-1M



TBV-4H



FSTV-12/24H



TBV-04H



TBV-04H



WBRV-1M



WBRV-1M

## PLACAS Y MÓDULOS MTP PARA SISTEMAS DE FIBRA ÓPTICA

CÓDIGO	REFERENCIA	DESCRIPCIÓN	PRECIO
--------	------------	-------------	--------



6PPV-LCMMQX



6PPV-LCSMQX



6PPV-SCASMDX



3PPV-SCMMDX



8PPV-STSMSX



8PPV-STMMSX



OPP

### PLACAS INTERCAMBIABLES EN COBRE Y FIBRA PARA BANDEJAS Y CAJAS DE EMPALME

VF00457	6PPV-RJ45ES-HK	Placa vacía blindada, 6 espacios keystone, para usar adaptadores de fibra o jacks tipo keystone	\$179.700
VF00294	3PPV-LCSMQX	Placa con 3 adaptadores LC Cuaduplex azules, para 12 hilos de fibra monomodo	\$186.000
VF00295	6PPV-LCSMQX	Placa con 6 adaptadores LC Cuaduplex azules, para 24 hilos de fibra monomodo	\$266.800
VF00298	3PPV-LCMMQX	Placa con 3 adaptadores LC Cuaduplex BEIGE, para 12 hilos de fibra multimodo	\$186.000
VF00299	6PPV-LCMMQX	Placa con 6 adaptadores LC Cuaduplex BEIGE, para 24 hilos de fibra multimodo	\$266.800
VF00300	3PPV-LCOM3QX	Placa con 3 adaptadores OM3/OM4 LC Cuaduplex AQUA, para 12 hilos de fibra multimodo	\$186.000
VF00301	6PPV-LCOM3QX	Placa con 6 adaptadores OM3/OM4 LC Cuaduplex AQUA, para 24 hilos de fibra multimodo	\$266.800
VF00302	3PPV-SCSMDX	Placa con 3 adaptadores SC Duplex azules, para 6 hilos de fibra monomodo	\$122.300
VF00303	6PPV-SCSMDX	Placa con 6 adaptadores SC Duplex azules, para 12 hilos de fibra monomodo	\$158.100
VF00306	3PPV-SCMMDX	Placa con 3 adaptadores SC Duplex BEIGE, para 6 hilos de fibra multimodo	\$122.300
VF00307	6PPV-SCMMDX	Placa con 6 adaptadores SC Duplex BEIGE, para 12 hilos de fibra multimodo	\$158.100
VF00308	3PPV-SCOM3DX	Placa con 3 adaptadores OM3/OM4 SC Duplex AQUA, para 6 hilos de fibra multimodo	\$122.300
VF00309	6PPV-SCOM3DX	Placa con 6 adaptadores OM3/OM4 SC Duplex AQUA, para 12 hilos de fibra multimodo	\$158.100
VF00310	8PPV-STSMSX	Placa con 8 adaptadores ST Simplex AMARILLOS, para 8 hilos de fibra monomodo	\$158.100
VF00311	8PPV-STMMSX	Placa con 8 adaptadores ST Simplex negros, para 8 hilos de fibra multimodo	\$122.300
VF00315	OPP	Placa ciega	\$44.800

# CABLE DE COBRE PARA CABLEADO ESTRUCTURADO

## CATEGORÍA 5e, 6 Y 6A



CÓDIGO	REFERENCIA	DESCRIPCIÓN	PRECIO
--------	------------	-------------	--------

### CABLE DE COBRE CATEGORÍA 5eV

VCU0066	LCV5ECMU-GR	Cable de cobre categoría 5e, UTP-CM, 4PR 24AWG. Carrete 305M, COLOR GRIS. ETL VERIFIED TO ANSI/TIA-568-C.2 & ISO/IEC 11801, RoHS COMPLIANT	BAJO CONSULTA
---------	-------------	--	---------------

### CABLE DE COBRE CATEGORÍA 6

VCU0080	LCV6LSZHU24-GR	Cable de cobre categoría 6, UTP-LSZH, 4PR 24AWG. Carrete 305M COLOR GRIS. 3P VERIFIED TO ANSI/TIA-568-C.2 & ISO/IEC 11801, RoHS COMPLIANT	BAJO CONSULTA
---------	----------------	---	---------------

### CABLE DE COBRE CATEGORÍA 6A

VCU0072	LCV6ALSZHU-BL	Cable de cobre Categoría 6A, U/UTP- LSZH, sin pantalla, 4PR 23AWG. Carrete 305M, COLOR AZUL. 3P VERIFIED TO ANSI/TIA-568-C.2 & ISO/IEC 11801, RoHS COMPLIANT	BAJO CONSULTA
VCU0069	LCV6ALSZHF-GR	Cable de cobre Categoría 6A, F/UTP- LSZH, 4PR 23AWG. Carrete 305M, COLOR GRIS. 3P VERIFIED TO ANSI/TIA-568-C.2 & ISO/IEC 11801, RoHS COMPLIANT	BAJO CONSULTA
VCU0081	LCV6ALSZHUF-BL	Cable de cobre Categoría 6A, U/FTP- LSZH, apantallado con foil par por par, 4PR 23AWG. Carrete 305M, COLOR BLANCO. 3P VERIFIED TO ANSI/TIA-568-C.2 & ISO/IEC 11801, RoHS COMPLIANT	BAJO CONSULTA
VCU0082	LCV6ALSZHSF-GR	Cable de cobre Categoría 6A, S/FTP- LSZH, apantallado con foil par por par y malla general, 4PR 23AWG. Carrete 305M, COLOR GRIS. 3P VERIFIED TO ANSI/TIA-568-C.2 & ISO/IEC 11801, RoHS COMPLIANT	BAJO CONSULTA

### CABLES DE COBRE TIPO EXTERIOR

VCU0074	LCV5ECRM-MXSJ-BL	Cable de cobre UTP categoría 5e, interior/exterior, chaqueta sencilla color negro, CRM/CMX, 24AWG	BAJO CONSULTA
VCU0075	LCV6CRM-MXSJ-BL	Cable de cobre UTP categoría 6, interior/exterior, chaqueta sencilla color negro, CRM/CMX, 23AWG	BAJO CONSULTA
VCU0076	LCV5ECRM-MXDJ-BL	Cable de cobre UTP categoría 5e, interior/exterior, doble chaqueta color negro, CRM/CMX, 24AWG	BAJO CONSULTA
VCU0077	LCV6CRM-MXDJ-BL	Cable de cobre UTP categoría 6, interior/exterior, doble chaqueta color negro, CRM/CMX, 23AWG	BAJO CONSULTA



## CABLE DE FIBRA ÓPTICA

CÓDIGO	REFERENCIA	DESCRIPCIÓN	PRECIO
<b>FIBRA ÓPTICA MULTIMODO 50/125µm OM2, TIPO INTERIOR/EXTERIOR</b>			
** VF00341	MMOM2IOTB-06FLSZHBL	Fibra óptica 6 hilos, multimodo 50/125µm OM2, interior/exterior, sin armadura, tight buffer, protección UV, bloqueo contra agua, chaqueta LSZH, color negro	BAJO CONSULTA
** VF00342	MMOM2IOTB-12FLSZHBL	Fibra óptica 12 hilos, multimodo 50/125µm OM2, interior/exterior, sin armadura, tight buffer, protección UV, bloqueo contra agua, chaqueta LSZH, color negro	BAJO CONSULTA
<b>FIBRA ÓPTICA MULTIMODO 50/125µm OM3 TIPO INTERIOR/EXTERIOR</b>			
VF00343	MMOM3IOTB-06FLSZHBL	Fibra óptica 6 hilos, multimodo 50/125µm OM3, interior/exterior, sin armadura, tight buffer, protección UV, bloqueo contra agua, chaqueta LSZH, color negro	BAJO CONSULTA
VF00344	MMOM3IOTB-12FLSZHBL	Fibra óptica 12 hilos, multimodo 50/125µm OM3, interior/exterior, sin armadura, tight buffer, protección UV, bloqueo contra agua, chaqueta LSZH, color negro	BAJO CONSULTA
<b>FIBRA ÓPTICA MULTIMODO 50/125µm OM4 TIPO INTERIOR/EXTERIOR</b>			
VF00345	MMOM4IOTB-06FLSZHBL	Fibra óptica 6 hilos, multimodo 50/125µm OM4, interior/exterior, sin armadura, tight buffer, protección UV, bloqueo contra agua, chaqueta LSZH, color negro	BAJO CONSULTA
VF00346	MMOM4IOTB-12FLSZHBL	Fibra óptica 12 hilos, multimodo 50/125µm OM4, interior/exterior, sin armadura, tight buffer, protección UV, bloqueo contra agua, chaqueta LSZH, color negro	BAJO CONSULTA
<b>FIBRA ÓPTICA MONOMODO INTERIOR/EXTERIOR</b>			
VF00357	SMOS2IOTB-12FLSZHBL	Fibra óptica 12 hilos, monomodo OS2, interior/exterior, sin armadura, tight buffer, protección UV, bloqueo contra agua, chaqueta LSZH, color negro	BAJO CONSULTA
** VF00358	SMOS2IOTB-24FLSZHBL	Fibra óptica 24 hilos, monomodo OS2, interior/exterior, sin armadura, tight buffer, protección UV, bloqueo contra agua, chaqueta LSZH, color negro	BAJO CONSULTA
<b>FIBRA ÓPTICA MULTIMODO 50/125µm OM2 TIPO EXTERIOR</b>			
** VF00347	MMOM2EXTLT-06FLSZHBL	Fibra óptica 6 hilos, multimodo 50/125µm OM2, exterior, con armadura metálica, loose tube, protección UV, bloqueo contra agua, chaqueta LSZH, color negro	BAJO CONSULTA
** VF00348	MMOM2EXTLT-12FLSZHBL	Fibra óptica 12 hilos, multimodo 50/125µm OM2, exterior, con armadura metálica, loose tube, protección UV, bloqueo contra agua, chaqueta LSZH, color negro	BAJO CONSULTA
<b>FIBRA ÓPTICA MULTIMODO 50/125µm OM3 TIPO EXTERIOR</b>			
VF00349	MMOM3EXTLT-06FLSZHBL	Fibra óptica 6 hilos, multimodo 50/125µm OM3, exterior, con armadura metálica, loose tube, protección UV, bloqueo contra agua, chaqueta LSZH, color negro	BAJO CONSULTA
VF00350	MMOM3EXTLT-12FLSZHBL	Fibra óptica 12 hilos, multimodo 50/125µm OM3, exterior, con armadura metálica, loose tube, protección UV, bloqueo contra agua, chaqueta LSZH, color negro	BAJO CONSULTA
<b>FIBRA ÓPTICA MULTIMODO 50/125µm OM4 TIPO EXTERIOR</b>			
VF00351	MMOM4EXTLT-06FLSZHBL	Fibra óptica 6 hilos, multimodo 50/125µm OM4, exterior, con armadura metálica, loose tube, protección UV, bloqueo contra agua, chaqueta LSZH, color negro	BAJO CONSULTA
VF00352	MMOM4EXTLT-12FLSZHBL	Fibra óptica 12 hilos, multimodo 50/125µm OM4, exterior, con armadura metálica, loose tube, protección UV, bloqueo contra agua, chaqueta LSZH, color negro	BAJO CONSULTA
<b>FIBRA ÓPTICA MONOMODO TIPO EXTERIOR</b>			
VF00353	SMOS2EXTLT-12FLSZHBL	Fibra óptica 12 hilos, monomodo OS2, exterior, con armadura metálica, loose tube, protección UV, bloqueo contra agua, chaqueta LSZH, color negro	BAJO CONSULTA
VF00354	SMOS2EXTLT-24FLSZHBL	Fibra óptica 24 hilos, monomodo OS2, exterior, con armadura metálica, loose tube, protección UV, bloqueo contra agua, chaqueta LSZH, color negro	BAJO CONSULTA
<b>FIBRA ÓPTICA MONOMODO TIPO EXTERIOR ADSS (dieléctrica autosoportada)</b>			
VF00380	SMOS2ADSS-12F	Fibra óptica 12 hilos, monomodo OS2, exterior, ADSS (dieléctrica autosoportada), spam 200mts, loose tube, color negro	BAJO CONSULTA



Fibra óptica ext. Con armadura



Fibra óptica int/ext

\* Producto bajo pedido

\*\* Producto última vez en lista de precios o hasta agotar inventarios



# ÍNDICE

Cables de cobre	3-2
Cables de fibra óptica	3-3
Elementos y accesorios para cableado estructurado categoría 6	3-4 · 3-6
Elementos y accesorios para cableado estructurado categoría 7A y 8	3-7
Solución ruggedized	3-8
Herrajes, regleta S66 y organizadores de cable	3-9
Face plate y accesorios	3-10
Elementos y accesorios para sistemas de fibra óptica	3-11 · 3-15
Racks abiertos, gabinetes, accesorios	3-16



## CABLES DE COBRE

CÓDIGO	REFERENCIA	DESCRIPCIÓN	PRECIO
<b>CABLES CATEGORÍA 6</b>			
SIE0174	9C6L4-E2-RXA	Cable UTP categoría 6, LSZH 1-3-22, 4PR 24AWG, color violeta, 305 metros	BAJO CONSULTA
SIE0175	9C6M4-E2-RXA	Cable UTP categoría 6, CM, 4PR 24AWG, color gris, 305 metros	BAJO CONSULTA
<b>CABLES CATEGORÍA 6A</b>			
SIE0176	9A6L4-A5	Cable F/UTP categoría 6A, LSZH 1-3-22, 4PR 23AWG, color violeta, 305 metros	BAJO CONSULTA
SIE0177	9A6M4-A5	Cable F/UTP categoría 6A, CM, 4PR 23AWG, color gris, 305 metros	BAJO CONSULTA
SIE0222	9N6LW4-A5-01R1A	Cable F/FTP categoría 6A, interior/exterior, chaqueta sencilla color negro, LSZH/CMX, 23AWG, carrete 305 metros	BAJO CONSULTA
<b>CABLES CATEGORÍA 7A Y HERRAMIENTAS</b>			
SIE0178	9T7L4-E10	Cables S/FTP categoría 7A, LSZH 1-3-22, 4P 23AWG, color violeta, 305 metros	BAJO CONSULTA
SIE0179	CPT-T	Herramienta de preparación para cable S/FTP TERA	\$ 716.500



9C6L4-E2-RXA



9C6M4-E2-RXA



9A6L4-A5



CPT-T

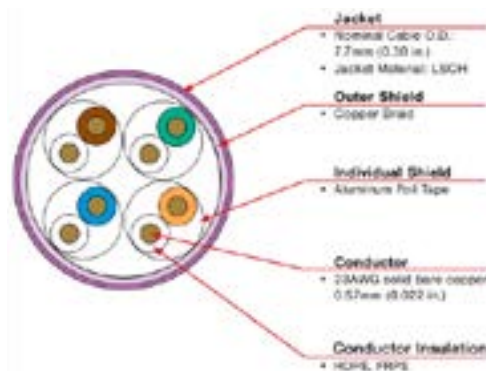

# CABLES DE FIBRA ÓPTICA



CÓDIGO	REFERENCIA	DESCRIPCIÓN	PRECIO
--------	------------	-------------	--------

## FIBRA ÓPTICA INTERIOR / EXTERIOR SIN ARMADURA

SIE0180	9GD5H006D-T301M	Fibra óptica 6 hilos, multimodo 50/125um OM3, tipo interior/exterior, sin armadura, tight buffer, LSZH-3C, color negro	BAJO CONSULTA
SIE0181	9GD5H012G-T301M	Fibra óptica 12 hilos, multimodo 50/125um OM3, tipo interior/exterior, sin armadura, tight buffer, LSZH-3C, color negro	BAJO CONSULTA
SIE0182	9GD5H006D-T501M	Fibra óptica 6 hilos, multimodo 50/125um OM4, tipo interior/exterior, sin armadura, tight buffer, LSZH-3C, color negro	BAJO CONSULTA
SIE0183	9GD5H012G-T501M	Fibra óptica 12 hilos, multimodo 50/125um OM4, tipo interior/exterior, sin armadura, tight buffer, LSZH-3C, color negro	BAJO CONSULTA
SIE0184	9GD8H012G-E201M	Fibra óptica 12 hilos, monomodo OS1/OS2, tipo interior/exterior, sin armadura, tight buffer, LSZH-3C, color negro	BAJO CONSULTA

## FIBRA ÓPTICA EXTERIOR CON ARMADURA METÁLICA

SIE0185	9F5LE4-6B2.00	Fibra óptica 6 hilos, multimodo 50/125um OM3, tipo exterior, con armadura metálica, loose tube, color negro	BAJO CONSULTA
SIE0186	9F5LE4-12D2.00	Fibra óptica 12 hilos, multimodo 50/125um OM3, tipo exterior, con armadura metálica, loose tube, color negro	BAJO CONSULTA
SIE0187	9F5VE4-6B2.00	Fibra óptica 6 hilos, multimodo 50/125um OM4, tipo exterior, con armadura metálica, loose tube, color negro	BAJO CONSULTA
SIE0188	9F5VE4-12D2.00	Fibra óptica 12 hilos, multimodo 50/125um OM4, tipo exterior, con armadura metálica, loose tube, color negro	BAJO CONSULTA
* SIE0189	9F5VE4-24B2.00	Fibra óptica 24 hilos, multimodo 50/125um OM4, tipo exterior, con armadura metálica, loose tube, color negro	BAJO CONSULTA
SIE0190	9F8LE4-6B2.00	Fibra óptica 6 hilos, monomodo OS1/OS2, tipo exterior, con armadura metálica, loose tube, color negro	BAJO CONSULTA
* SIE0191	9F8LE4-12D2.00	Fibra óptica 12 hilos, monomodo OS1/OS2, tipo exterior, con armadura metálica, loose tube, color negro	BAJO CONSULTA
SIE0192	9F8LE4-24B2.00	Fibra óptica 24 hilos, monomodo OS1/OS2, tipo exterior, con armadura metálica, loose tube, color negro	BAJO CONSULTA
SIE0193	9F8LE4-36D2.00	Fibra óptica 36 hilos, monomodo OS1/OS2, tipo exterior, con armadura metálica, loose tube, color negro	BAJO CONSULTA

## FIBRA ÓPTICA INTERIOR / EXTERIOR PROTECCIÓN BÁSICA ANTIROEDORES DIELÉCTRICA

SIE0194	9GG5H006D-T301M	Fibra óptica 6 hilos, multimodo 50/125um OM3, tipo interior/exterior, dieléctrica, protección básica antiroedores, Loose Tube, LSZH-3C, color negro	BAJO CONSULTA
SIE0195	9GG5H012G-T301M	Fibra óptica 12 hilos, multimodo 50/125um OM3, tipo interior/exterior, dieléctrica, protección básica antiroedores, Loose Tube, LSZH-3C, color negro	BAJO CONSULTA
SIE0196	9GG5H006D-T501M	Fibra óptica 6 hilos, multimodo 50/125um OM4, tipo interior/exterior, dieléctrica, protección básica antiroedores, Loose Tube, LSZH-3C, color negro	BAJO CONSULTA
SIE0197	9GG5H012G-T501M	Fibra óptica 12 hilos, multimodo 50/125um OM4, tipo interior/exterior, dieléctrica, protección básica antiroedores, Loose Tube, LSZH-3C, color negro	BAJO CONSULTA
SIE0198	9GG8H012G-E201M	Fibra óptica 12 hilos, monomodo OS1/OS2, tipo interior/exterior, dieléctrica, protección básica antiroedores, Loose Tube, LSZH-3C, color negro	BAJO CONSULTA

\* Producto bajo pedido

\*\* Producto última vez en lista de precios o hasta agotar inventarios

NU Producto Nuevo

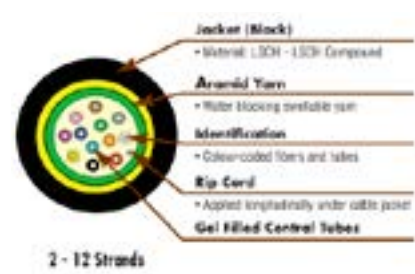



## ELEMENTOS Y ACCESORIOS PARA CABLEADO ESTRUCTURADO CATEGORÍA 6



Jack Ultramax



UMAX-PD



P6U-8-8



P6U-BOOT



HD6-48



CÓDIGO	REFERENCIA	DESCRIPCIÓN	PRECIO
<b>TOMAS (JACKS) RJ45 CATEGORÍA 6, MAX</b>			
** SIE0001	MX6-F02B	Jack categoría 6 color blanco	\$ 27.900
** SIE0003	MX6-F06B	Jack categoría 6 color azul	\$ 27.900
** SIE0004	MX6-F03B	Jack categoría 6 color rojo	\$ 27.900
<b>TOMAS (JACKS) RJ45 CATEGORÍA 6, ULTRAMAX</b>			
NU SIE0253	U6-H02NB	Jack categoría 6 color blanco	\$ 34.000
NU SIE0252	U6-H01NB	Jack categoría 6 color negro	\$ 34.000
NU SIE0250	U6-H06NB	Jack categoría 6 color azul	\$ 34.000
NU SIE0251	U6-H03NB	Jack categoría 6 color rojo	\$ 34.000
NU SIE0254	U6-P00NB	Jack categoría 6 para herrajes referencia: UPN-F1-24E-RS y UPN-F1-48E-RS	\$ 34.000
<b>HERRAMIENTAS DE TERMINACIÓN</b>			
NU SIE0246	UMAX-PD	Herramienta de terminación para jack ULTRAMAX	\$ 1.258.700
NU SIE0247	UMAX-PD-H	Cabezal repuesto para herramienta de terminación ULTRAMAX referencia : UMAX-PD	\$ 359.600
NU SIE0248	PG-2	Protector palma para ponchado de Jacks ULTRAMAX , incluye inserto	\$ 134.900
NU SIE0249	PG2-U	Inserto para protector palma referencia PG-2	\$ 33.900
<b>PLUG RJ45 CATEGORÍA 6</b>			
SIE0005	P6U-8-8	Plug RJ45 categoría 6 UTP plástico	\$ 6.700
<b>PATCH PANEL CATEGORÍA 6 UTP, HD6</b>			
** SIE0007	HD6-24	Patch panel de 24 puertos categoría 6, 19", 1RU, incluye barra trasera para organización de cable	\$ 813.900
** SIE0008	HD6-48	Patch panel de 48 puertos categoría 6, 19", 2RU, incluye barra trasera para organización de cable	\$ 1.526.200
<b>PATCH PANEL CATEGORÍA 6 UTP, ULTRAMAX</b>			
NU SIE0255	UP6-F1-24L-RS	Patch panel de 24 puertos categoría 6, 19", 1RU, incluye organizador de cables trasero	\$ 966.300
NU SIE0256	UP6-F2-48L-RS	Patch panel de 48 puertos categoría 6, 19", 2RU, incluye organizador de cables trasero	\$ 1.932.500
<b>PATCH CORD UTP CATEGORÍA 6</b>			
SIE0017	MC6-1.5-03B	Patch cord categoría 6, 1,5 pies, rojo, (45 cm)	\$ 27.900
SIE0009	PC6-001M-A06LS	Patch cord categoría 6, 3 pies, azul, (0.9 m)	\$ 26.300
SIE0013	PC6-001M-A02LS	Patch cord categoría 6, 3 pies, blanco, (0.9 m)	\$ 26.300
SIE0016	MC6-03-03B	Patch cord categoría 6, 3 pies, rojo, (0.9 m)	\$ 32.800
SIE0010	PC6-1.5M-A06LS	Patch cord categoría 6, 5 pies, azul, (1.5 m)	\$ 28.900
SIE0014	PC6-1.5M-A02LS	Patch cord categoría 6, 5 pies, blanco, (1.5 m)	\$ 32.800
SIE0011	PC6-002M-A06LS	Patch cord categoría 6, 7 pies, azul, (2.1 m)	\$ 31.400
SIE0199	PC6-002M-A02LS	Patch cord categoría 6, 7 pies, blanco, (2.1 m)	\$ 35.700
SIE0018	MC6-07-03B	Patch cord categoría 6, 7 pies, rojo, (2.1 m)	\$ 39.400
SIE0012	PC6-003M-A06LS	Patch cord categoría 6, 10 pies, azul, (3 m)	\$ 38.200
SIE0015	PC6-003M-A02LS	Patch cord categoría 6, 10 pies, blanco, (3 m)	\$ 38.200
SIE0019	MC6-10-03B	Patch cord categoría 6, 10 pies, rojo, (3 m)	\$ 45.800
SIE0200	PC6-006M-A02LS	Patch cord categoría 6, 20 pies, blanco, (6 m)	\$ 64.300
SIE0024	MC6-06M-04B	Patch cord categoría 6, 20 pies, gris, (6 m)	\$ 69.600

\* Producto bajo pedido

\*\* Producto última vez en lista de precios o hasta agotar inventarios

NU Producto Nuevo

# ELEMENTOS Y ACCESORIOS PARA CABLEADO ESTRUCTURADO CATEGORÍA 6A



CÓDIGO	REFERENCIA	DESCRIPCIÓN	PRECIO
--------	------------	-------------	--------

### TOMAS (JACKS) RJ45 CATEGORÍA 6A BLINDADO, Z-MAX

SIE0025	Z6A-S01B	Jack categoría 6A blindado, color negro, sin tapa cubre polvo	\$ 56.200
SIE0026	Z6A-S06B	Jack categoría 6A blindado, color azul, sin tapa cubre polvo	\$ 56.200
SIE0027	Z6A-S03B	Jack categoría 6A blindado, color rojo, sin tapa cubre polvo	\$ 56.200
SIE0028	Z6A-S02B	Jack categoría 6A blindado, color blanco, sin tapa cubre polvo	\$ 56.200
SIE0029	Z6A-SPB	Jack categoría 6A blindado para herraje, color plata, sin tapa cubre polvo, instalable en herraje ZS-PNL-U24Ey ZS-PNL-U48E	\$ 56.200



Z6A-S01B



ZP1-6AS-01B

### TOMAS (JACKS) RJ45 CATEGORÍA 6A, ULTRAMAX

NU	SIE0259	U6A-H01NB	Jack categoría 6A UTP color negro	\$ 41.700
NU	SIE0257	U6A-H06NB	Jack categoría 6A UTP color azul	\$ 41.700
NU	SIE0258	U6A-H03NB	Jack categoría 6A UTP color rojo	\$ 41.700
NU	SIE0260	U6A-H02NB	Jack categoría 6A UTP color blanco	\$ 41.700
NU	SIE0261	U6A-POONB	Jack categoría 6A UTP para herrajes referencia: UPN-F1-24E-RS y UPN-F1-48E-RS	\$ 41.700

### PLUG RJ45 CATEGORÍA 6A BLINDADO, Z-PLUG

SIE0031	ZP1-6AS-01B	Plug categoría 6A blindado, terminación en campo	\$ 92.300
---------	-------------	--	-----------



Z-TOOL

### HERRAMIENTAS DE TERMINACIÓN Z-TOOL / Z-TOOL-ZP

SIE0030	Z-TOOL	Herramienta de terminación para jacks Z-MAX	\$ 73.700
SIE0032	Z-TOOL-ZP	Herramienta de terminación para plug Z-TOOL	\$ 77.500



Z-TOOL-ZP

### PATCH PANEL BLINDADO CATEGORÍA 6A

SIE0033	Z6AS-PNL-24K	Patch panel de 24 puertos categoría 6A (incluye jacks), blindado, 19", 1RU, incluye barra trasera para organización de cable	\$ 2.240.300
SIE0034	Z6AS-PNLA-U48K	Patch panel de 48 puertos, angulado, categoría 6A (incluye jacks), blindado, 19", 1RU, incluye barra trasera para organización de cable	\$ 4.180.300

### PATCH CORD S/FTP CATEGORÍA 6A DIAMETRO REDUCIDO

NU	SIE0325	SP6A-S1.5-06B	Patch cord categoría 6A, blindado S/FTP, diámetro reducido, 1.5 pies, azul, (45 cm)	\$ 79.900
NU	SIE0326	SP6A-S1.5-02B	Patch cord categoría 6A, blindado S/FTP, diámetro reducido, 1.5 pies, blanco, (45 cm)	\$ 79.900
	SIE0035	SP6A-S03-06B	Patch cord categoría 6A, blindado S/FTP, diámetro reducido, 3 pies, azul, (0.9 m)	\$ 74.700
	SIE0043	SP6A-S03-02B	Patch cord categoría 6A, blindado S/FTP, diámetro reducido, 3 pies, blanco, (0.9 m)	\$ 74.700
	SIE0039	SP6A-S03-03B	Patch cord categoría 6A, blindado S/FTP, diámetro reducido, 3 pies, rojo, (0.9 m)	\$ 74.700
	SIE0047	SP6A-S03-04B	Patch cord categoría 6A, blindado S/FTP, diámetro reducido, 3 pies, gris, (0.9 m)	\$ 74.700
	SIE0036	SP6A-S05-06B	Patch cord categoría 6A, blindado S/FTP, diámetro reducido, 5 pies, azul, (1.5 m)	\$ 80.600
	SIE0044	SP6A-S05-02B	Patch cord categoría 6A, blindado S/FTP, diámetro reducido, 5 pies, blanco, (1.5 m)	\$ 80.600
	SIE0040	SP6A-S05-03B	Patch cord categoría 6A, blindado S/FTP, diámetro reducido, 5 pies, rojo, (1.5 m)	\$ 80.600
	SIE0048	SP6A-S05-04B	Patch cord categoría 6A, blindado S/FTP, diámetro reducido, 5 pies, gris, (1.5 m)	\$ 80.600
	SIE0037	SP6A-S07-06B	Patch cord categoría 6A, blindado S/FTP, diámetro reducido, 7 pies, azul, (2.1 m)	\$ 86.400
	SIE0045	SP6A-S07-02B	Patch cord categoría 6A, blindado S/FTP, diámetro reducido, 7 pies, blanco, (2.1 m)	\$ 86.400
	SIE0041	SP6A-S07-03B	Patch cord categoría 6A, blindado S/FTP, diámetro reducido, 7 pies, rojo, (2.1 m)	\$ 86.400
	SIE0049	SP6A-S07-04B	Patch cord categoría 6A, blindado S/FTP, diámetro reducido, 7 pies, gris, (2.1 m)	\$ 86.400
	SIE0229	SP6A-S07-24	Patch cord categoría 6A, blindado S/FTP, diámetro reducido, 7 pies, gris claro, (2.1 m)	\$ 103.500
	SIE0038	SP6A-S10-06B	Patch cord categoría 6A, blindado S/FTP, diámetro reducido, 10 pies, azul, (3 m)	\$ 95.300
	SIE0046	SP6A-S10-02B	Patch cord categoría 6A, blindado S/FTP, diámetro reducido, 10 pies, blanco, (3 m)	\$ 95.300
	SIE0042	SP6A-S10-03B	Patch cord categoría 6A, blindado S/FTP, diámetro reducido, 10 pies, rojo, (3 m)	\$ 95.300
	SIE0050	SP6A-S10-04B	Patch cord categoría 6A, blindado S/FTP, diámetro reducido, 10 pies, gris, (3 m)	\$ 95.300
	SIE0231	SP6A-S10-24	Patch cord categoría 6A, blindado S/FTP, diámetro reducido, 10 pies, gris claro, (3 m)	\$ 114.000
	SIE0051	SP6A-S17-04	Patch cord categoría 6A, blindado S/FTP, diámetro reducido, 17 pies, gris, (5,1 m)	\$ 137.600
	SIE0237	SP6A-S17-24	Patch cord categoría 6A, blindado S/FTP, diámetro reducido, 17 pies, gris claro, (5,1 m)	\$ 138.000
	SIE0241	SP6A-S33-24	Patch cord categoría 6A, blindado S/FTP, diámetro reducido, 33 pies, gris claro, (10m)	\$ 219.900



Z6AS-PNL-24K



Z6AS-PNLA-U48K



SP6A-S10-06B

\* Producto bajo pedido

\*\* Producto última vez en lista de precios o hasta agotar inventarios

NU Producto Nuevo

## ELEMENTOS Y ACCESORIOS PARA CABLEADO ESTRUCTURADO CATEGORÍA 6A

CÓDIGO	REFERENCIA	DESCRIPCIÓN	PRECIO	
<b>PATCH CORD S/FTP CATEGORIA 6A Z-MAX</b>				
**	SIE0225	ZM6A-S03-06B	Patch cord categoría 6A, blindado S/FTP, 3 pies, azul, (0.9 m)	BAJO CONSULTA
*	SIE0230	ZM6A-S03-02B	Patch cord categoría 6A, blindado S/FTP, 3 pies, blanco, (0.9 m)	\$ 74.700
**	SIE0224	ZM6A-S03-03B	Patch cord categoría 6A, blindado S/FTP, 3 pies, rojo, (0.9 m)	BAJO CONSULTA
*	SIE0232	ZM6A-S03-04B	Patch cord categoría 6A, blindado S/FTP, 3 pies, gris, (0.9 m)	BAJO CONSULTA
*	SIE0233	ZM6A-S05-06B	Patch cord categoría 6A, blindado S/FTP, 5 pies, azul, (1.5 m)	BAJO CONSULTA
*	SIE0234	ZM6A-S05-02B	Patch cord categoría 6A, blindado S/FTP, 5 pies, blanco, (1.5 m)	BAJO CONSULTA
*	SIE0235	ZM6A-S05-03B	Patch cord categoría 6A, blindado S/FTP, 5 pies, rojo, (1.5 m)	BAJO CONSULTA
*	SIE0236	ZM6A-S05-04B	Patch cord categoría 6A, blindado S/FTP, 5 pies, gris, (1.5 m)	\$ 86.400
**	SIE0226	ZM6A-S07-06B	Patch cord categoría 6A, blindado S/FTP, 7 pies, azul, (2.1 m)	BAJO CONSULTA
*	SIE0238	ZM6A-S07-02B	Patch cord categoría 6A, blindado S/FTP, 7 pies, blanco, (2.1 m)	\$ 86.400
**	SIE0239	ZM6A-S07-03B	Patch cord categoría 6A, blindado S/FTP, 7 pies, rojo, (2.1 m)	BAJO CONSULTA
*	SIE0240	ZM6A-S07-04B	Patch cord categoría 6A, blindado S/FTP, 7 pies, gris, (2.1 m)	\$ 95.300
**	SIE0227	ZM6A-S10-06B	Patch cord categoría 6A, blindado S/FTP, 10 pies, azul, (3 m)	BAJO CONSULTA
*	SIE0242	ZM6A-S10-02B	Patch cord categoría 6A, blindado S/FTP, 10 pies, blanco, (3 m)	\$ 95.300
**	SIE0228	ZM6A-S10-03B	Patch cord categoría 6A, blindado S/FTP, 10 pies, rojo, (3 m)	BAJO CONSULTA
*	SIE0244	ZM6A-S10-04B	Patch cord categoría 6A, blindado S/FTP, 10 pies, gris, (3 m)	BAJO CONSULTA
<b>PATCH CORD F/UTP CATEGORIA 6A PC6A</b>				
NU	SIE0276	PC6A-S001MA06LS	Patch cord categoría 6A, blindado F/UTP, 3 pies, azul, (0.9 m)	\$ 47.600
NU	SIE0268	PC6A-S001MA04LS	Patch cord categoría 6A, blindado F/UTP, 3 pies, gris, (0.9 m)	\$ 54.100
NU	SIE0265	PC6A-S1.5MA06LS	Patch cord categoría 6A, blindado F/UTP, 5 pies, azul, (1.5 m)	\$ 57.700
NU	SIE0266	PC6A-S1.5MA02LS	Patch cord categoría 6A, blindado F/UTP, 5 pies, blanco, (1.5 m)	\$ 57.700
NU	SIE0269	PC6A-S1.5MA04LS	Patch cord categoría 6A, blindado F/UTP, 5 pies, gris, (1.5 m)	\$ 57.700
NU	SIE0277	PC6A-S002MA06LS	Patch cord categoría 6A, blindado F/UTP, 7 pies, azul, (2.1 m)	\$ 53.800
NU	SIE0267	PC6A-S002MA02LS	Patch cord categoría 6A, blindado F/UTP, 7 pies, blanco, (2.1 m)	\$ 61.000
NU	SIE0270	PC6A-S002MA04LS	Patch cord categoría 6A, blindado F/UTP, 7 pies, gris, (2.1 m)	\$ 61.000
NU	SIE0278	PC6A-S003MA06LS	Patch cord categoría 6A, blindado F/UTP, 10 pies, azul, (3 m)	\$ 59.800
NU	SIE0271	PC6A-S003MA04LS	Patch cord categoría 6A, blindado F/UTP, 10 pies, gris, (3 m)	\$ 67.900
NU	SIE0279	PC6A-S005MA06LS	Patch cord categoría 6A, blindado F/UTP, 17 pies, azul, (5 m)	\$ 81.200
NU	SIE0272	PC6A-S005MA02LS	Patch cord categoría 6A, blindado F/UTP, 17 pies, blanco, (5 m)	\$ 92.100
NU	SIE0273	PC6A-S005MA04LS	Patch cord categoría 6A, blindado F/UTP, 17 pies, gris, (5 m)	\$ 92.100
NU	SIE0280	PC6A-S007MA06LS	Patch cord categoría 6A, blindado F/UTP, 23 pies, azul, (7 m)	\$ 101.500
NU	SIE0274	PC6A-S007MA02LS	Patch cord categoría 6A, blindado F/UTP, 23 pies, blanco, (7 m)	\$ 115.500
	SIE0275	PC6A-S007MA04LS	Patch cord categoría 6A, blindado F/UTP, 23 pies, gris, (7 m)	\$ 115.500
<b>HERRAMIENTAS DE TERMINACIÓN</b>				
NU	SIE0246	UMAX-PD	Herramienta de terminación para jack ULTRAMAX	\$ 1.258.700
NU	SIE0247	UMAX-PD-H	Cabezal repuesto para herramienta de terminación ULTRAMAX referencia : UMAX-PD	\$ 359.600
NU	SIE0248	PG-2	Protector palma para ponchado de Jacks ULTRAMAX , incluye inserto	\$ 134.900
NU	SIE0249	PG2-U	Inserto para protector palma referencia PG-2	\$ 33.900

\* Producto bajo pedido

\*\* Producto última vez en lista de precios o hasta agotar inventarios

NU Producto Nuevo



# ELEMENTOS Y ACCESORIOS PARA CABLEADO ESTRUCTURADO CATEGORÍA 7A y 8



CÓDIGO	REFERENCIA	DESCRIPCIÓN	PRECIO	
<b>TOMAS (JACKS) CATEGORÍA 7A BLINDADO, TERA</b>				
SIE0052	T7F-01-1	Jack categoría 7A blindado, color negro, con tapa protectora	\$ 80.200	
SIE0179	CPT-T	Herramienta de preparacion para cable S/FTP TERA	\$ 716.500	
<b>PLUG CATEGORÍA 7A BLINDADO, Z-PLUG</b>				
SIE0053	T7P4-B01-1	Plug categoría 7A blindado, 4 pares, bota negra, terminación en campo	\$ 75.800	
<b>PATCH CORD F/UTP, 2 PARES TERA - RJ45</b>				
SIE0054	T2E2-01M-B03L	Patch cord de 2 pares TERA a RJ45, blindado F/UTP, blanco, bota roja, 1 m	\$ 93.900	
SIE0055	T2E2-01M-B06L	Patch cord de 2 pares TERA a RJ45, blindado F/UTP, blanco, bota azul, 1 m	\$ 93.900	
SIE0056	T2E2-02M-B03L	Patch cord de 2 pares TERA a RJ45, blindado F/UTP, blanco, bota roja, 2 m	\$ 104.800	
SIE0057	T2E2-02M-B06L	Patch cord de 2 pares TERA a RJ45, blindado F/UTP, blanco, bota azul, 2 m	\$ 104.800	
SIE0058	T2E2-03M-B03L	Patch cord de 2 pares TERA a RJ45, blindado F/UTP, blanco, bota roja, 3 m	\$ 113.700	
SIE0059	T2E2-03M-B06L	Patch cord de 2 pares TERA a RJ45, blindado F/UTP, blanco, bota azul, 3 m	\$ 113.700	
<b>PATCH CORD S/FTP, 4 PARES TERA - RJ45</b>				
SIE0062	T4A-S01M-B02L	Patch cord de 4 pares TERA a RJ45, blindado S/FTP, marfil, bota blanca, 1m	\$ 144.800	
SIE0063	T4A-S01M-B06L	Patch cord de 4 pares TERA a RJ45, blindado S/FTP, marfil, bota azul, 1m	\$ 144.800	
SIE0064	T4A-S02M-B03L	Patch cord de 4 pares TERA a RJ45, blindado S/FTP, marfil, bota roja, 2m	\$ 158.800	
SIE0065	T4A-S02M-B06L	Patch cord de 4 pares TERA a RJ45, blindado S/FTP, marfil, bota azul, 2m	\$ 158.800	
SIE0066	T4A-S03M-B02L	Patch cord de 4 pares TERA a RJ45, blindado S/FTP, marfil, bota blanca, 3m	\$ 172.900	
SIE0067	T4A-S03M-B03L	Patch cord de 4 pares TERA a RJ45, blindado S/FTP, marfil, bota roja, 3m	\$ 172.900	
SIE0068	T4A-S03M-B06L	Patch cord de 4 pares TERA a RJ45, blindado S/FTP, marfil, bota azul, 3m	\$ 172.900	
<b>PATCH CORD S/FTP, 4 PARES TERA - RJ45, CATEGORIA 8</b>				
**	SIE0060	T48A-S01M-02	Patch cord categoría 8, de 4 pares TERA a RJ45, blindado S/FTP, blanco, 1 m	\$ 113.700
**	SIE0061	T48A-S03M-02	Patch cord categoría 8, de 4 pares TERA a RJ45, blindado S/FTP, blanco, 3 m	\$ 143.800



T7F-01-1



T7P4-B01-1



T2E2-02M-B03L



T4A-S02M-B06L

\* Producto bajo pedido

\*\* Producto última vez en lista de precios o hasta agotar inventarios  
NU Producto Nuevo



## SOLUCIÓN RUGGEDIZED



XG2-Z6AS



XG2-CAP



XC6A-S05-B05



XC6A-S05-B01T



XFP-S-01-SS



X-IBOX-01

CÓDIGO	REFERENCIA	DESCRIPCIÓN	PRECIO
<b>CONECTOR RUGGEDIZED</b>			
SIE0069	XG2-Z6AS	Jack RUGGEDIZED categoría 6A, blindado	\$ 465.000
SIE0070	XG2-CAP	Capuchon para jack RUGGEDIZED	\$ 90.000
<b>PATCH CORD RUGGEDIZED</b>			
SIE0071	XC6A-S05-B05	Patch cord RUGGEDIZED a RJ45, categoría 6A, blindado S/FTP, blanco, bota amarilla, 1,5 m	\$ 232.600
SIE0072	XC6A-S05-B01T	Patch cord RUGGEDIZED RJ45 a RJ45, categoría 6A, blindado S/FTP, resistente a aceites, interior/exterior, TPE (elastómero termoplástico), negro, bota negra, 1,5 m	\$ 311.900
<b>PLACA RUGGEDIZED</b>			
SIE0073	XFP-S-01-SS	Placa RUGGEDIZED, 1 ventana, 1 espacio, en acero inoxidable	\$ 227.300
<b>CAJA MONTAJE SUPERFICIAL RUGGEDIZED</b>			
SIE0074	X-IBOX-01	Caja de montaje superficial RUGGEDIZED, 1 puerto, IP66-IP67	\$ 446.500



# HERRAJES, REGLETA S66 Y ORGANIZADORES DE CABLE



CÓDIGO	REFERENCIA	DESCRIPCIÓN	PRECIO
<b>HERRAJES VACÍOS PARA RACK DE 19"</b>			
** SIE0091	MX-PNL-24	Herraje plano de 24 puertos, para jack utp MAX y utp Z-MAX, vacío, 19", 1RU, incluye barra trasera para organización de cable,	\$ 192.00
** SIE0092	MX-PNL-48	Herraje plano de 48 puertos, para jack utp MAX y utp Z-MAX, vacío, 19", 2RU, incluye barra trasera para organización de cable	\$ 186.500
NU SIE0262	UPN-F1-24E-RS	Herraje plano de 24 puertos, para jack utp ULTRAMAX, vacío, 19", 1RU, incluye organizador de cable trasero	\$ 302.100
NU SIE0263	UPN-F2-48E-RS	Herraje plano de 48 puertos, para jack utp ULTRAMAX, vacío, 19", 2RU, incluye organizador de cable trasero	\$ 520.300
SIE0093	TM-PNLZ-24-01	Herraje plano de 24 puertos blindado, para jacks Z-MAX y TERA, vacío, 19", 1RU, incluye barra trasera para organización de cable	\$ 358.400
SIE0095	TM-PNLZA-24-01	Herraje angulado de 24 puertos blindado, para jacks Z-MAX y TERA, vacío, 19", 1RU, incluye barra trasera para organización de cable	\$ 533.200
NU SIE0264	UP-RWM-A	Organizador de cable trasero para herraje ULTRAMAX referencias: UPN-F1-24E-RS y UPN-F2-48E-RS	\$ 94.900
<b>HERRAJES VACÍOS PARA MONTAJE EN RIEL DIN</b>			
SIE0079	DIN-PNLS-04-01	Herraje blindado de 4 puertos, montaje en riel DIN, para jacks Z-MAX y TERA, vacío	\$ 411.500
<b>HERRAJES VACÍOS PARA MONTAJE PARED / CAJAS ZONALES</b>			
SIE0096	ZU-MX-24P	Caja zonal (para punto de consolidación) 24 puertos, para jacks MAX, Z-MAX y TERA, vacío	\$ 1.811.800
<b>REGLETA S66 ACCESORIOS</b>			
SIE0075	M1-50	Regleta de conexión (bloque de conexión) tipo S66, 50 pares (4x50)	\$ 109.100
SIE0076	M4-24	Regleta de conexión (bloque de conexión) tipo S66, 24 pares (4x24)	\$ 116.000
SIE0077	S89D	Soporte para regleta S66 (2x25 pares - 1x50pares)	\$ 18.000
SIE0078	SMBC-2-6	Puente (clip) para regleta S66, 1 par, azul	\$ 5.700
<b>ORGANIZADORES DE CABLE HORIZONTALES</b>			
SIE0097	HCM-4-1U	Organizador de cable horizontal, frontal, ranurado con tapa, 1RU, negro	\$ 331.500
SIE0098	HCM-4-2U	Organizador de cable horizontal, frontal, ranurado con tapa, 2RU, negro	\$ 394.500
<b>ORGANIZADORES DE CABLE VERTICALES</b>			
SIE0099	VCM1A-04D-1-45	Organizador de cable vertical, frontal-trasero, 4" x 6", alto 45RU (7 pies), negro	\$ 3.045.400
SIE0100	VCM1A-06D-1-45	Organizador de cable vertical, frontal-trasero, 6" x 6", alto 45RU (7 pies), negro	\$ 3.196.200
SIE0101	VCM1A-10D-1-45	Organizador de cable vertical, frontal-trasero, 10" x 6", alto 45RU (7 pies), negro	\$ 5.224.300
SIE0102	VCM1A-12D-1-45	Organizador de cable vertical, frontal-trasero, 12" x 6", alto 45RU (7 pies), negro	\$ 6.186.300
SIE0103	VP-SPL	Accesorio organizador tipo SPOOL, para organizador vertical (bolsa por 5 und)	\$ 136.400



\* Producto bajo pedido

\*\* Producto última vez en lista de precios o hasta agotar inventarios

NU Producto Nuevo

## FACE PLATE Y ACCESORIOS



MX-FP-S-01-02B



MX-FP-S-02-02B



MX-BL-01



CT2-FP-02B



CT4-FP-02B



CTE-MXA-01-02

CÓDIGO	REFERENCIA	DESCRIPCIÓN	PRECIO
--------	------------	-------------	--------

### FACE PLATE (PLACA) Y ACCESORIOS, ULTRAMAX, MAX Y ZMAX

SIE0080	MX-FP-S-01-02B	Face plate 1 puerto, para jack ULTRAMAX, MAX y Z-MAX, blanca, con espacio para etiquetado	\$ 15.500
SIE0081	MX-FP-S-02-02B	Face plate 2 puertos, para jack ULTRAMAX, MAX y Z-MAX, blanca, con espacio para etiquetado	\$ 14.100
SIE0082	MX-FP-S-03-02B	Face plate 3 puertos, para jack ULTRAMAX, MAX y Z-MAX, blanca, con espacio para etiquetado	\$ 14.100
SIE0083	MX-FP-S-04-02B	Face plate 4 puertos, para jack ULTRAMAX, MAX y Z-MAX, blanca, con espacio para etiquetado	\$ 15.500
SIE0089	MX-BL-02	Tapa ciega blanca, para face plate MAX ZMAX y herrajes referencia: MX-PNL-24, MX-PNL-48, TM-PNLZ-24-01, ZS-PNL-U48E, TM-PNLZA-24-01, DIN-PNLS-04-01, ZU-MX-24P (bolsa por 10 und.)	\$ 36.900
SIE0090	MX-BL-01	Tapa ciega negra, para face plate MAX ZMAX y herrajes referencia: MX-PNL-24, MX-PNL-48, TM-PNLZ-24-01, ZS-PNL-U48E, TM-PNLZA-24-01, DIN-PNLS-04-01, ZU-MX-24P (bolsa por 10 und.)	\$ 36.900
NU SIE0245	Z-BL-01	Tapa ciega de caucho color negro para herrajes referencia: UPN-F1-24E-RS y UPN-F1-24E-RS	\$ 46.600

### PLACA DE PARED Y ACCESORIOS, CT

SIE0084	CT2-FP-02B	Placa de pared formato CT, para 1 adaptador, blanca	\$ 20.600
SIE0085	CT4-FP-02B	Placa de pared formato CT, para 2 adaptadores, blanca	\$ 20.600
SIE0087	CTE-MXA-01-02	Adaptador angulado, 1 puerto, para placa de pared formato CT, blanco, para jack TERA, Z-MAX y MAX utp	\$ 9.500
SIE0088	CTE-MXA-02-02	Adaptador angulado, 2 puertos, para placa de pared formato CT, blanco, para jack TERA, Z-MAX y MAX utp	\$ 9.500
SIE0086	CT-BLNK-02	Módulo ciego (tapa ciega) para adaptador placa de pared tipo CT, blanco	\$ 7.600

\* Producto bajo pedido

\*\* Producto última vez en lista de precios o hasta agotar inventarios

NU Producto Nuevo

# ELEMENTOS Y ACCESORIOS PARA SISTEMAS DE FIBRA ÓPTICA



CÓDIGO	REFERENCIA	DESCRIPCIÓN	PRECIO
--------	------------	-------------	--------

## BANDEJAS PARA FIBRA ÓPTICA (ODF'S) MONTAJE EN PARED Y ACCESORIOS

**	SIE0104	SWIC3-A-01	Bandeja para fibra óptica para montaje en pared, metálica, vacía, negra, con capacidad para 4 placas adaptadores QUICK-PACK, hasta 96 hilos con LC	\$ 902.400
**	SIE0105	TRAY-B-01	Soporte para bandeja de sobreponer SWIC3, negro	\$ 73.800



SWIC3-A-01

## BANDEJAS PARA FIBRA ÓPTICA (ODF'S) MONTAJE EN RACK (capacidad 3 placas)

**	SIE0106	FCP3-RACK	Bandeja para fibra óptica, 1 unidad de rack, 19", fija, con capacidad hasta 3 placas adaptadoras QUICK-PACK, hasta 72 hilos con LC	\$ 136.700
**	SIE0107	FCP3-DWR	Bandeja para fibra óptica, 1 unidad de rack, 19", deslizable, con capacidad hasta 3 placas adaptadoras QUICK-PACK, hasta 72 hilos con LC	\$ 861.700



TRAY-B-01



FCP3-RACK

## PLACAS ADAPTADORAS PARA BANDEJAS DE FIBRA ÓPTICA DE RACK DE 3 PLACAS Y BANDEJAS DE MONTAJE EN PARED, QUICK-PACK

**	SIE0109	RIC-F-LCQ12-01C	Placa adaptadora LC, multimodo OM3/OM4, AQUA, para 12 hilos	\$ 260.800
**	SIE0110	RIC-F-LCQ24-01C	Placa adaptadora LC, multimodo OM3/OM4, AQUA, para 24 hilos	\$ 521.500
**	SIE0111	RIC-F-LCU12-01C	Placa adaptadora LC, monomodo, UPC, AZUL, para 12 hilos	\$ 334.200
**	SIE0112	RIC-F-LCU24-01C	Placa adaptadora LC, monomodo, UPC, AZUL, para 24 hilos	\$ 668.600
**	SIE0115	PP2-12-LC5V-01	Módulo adaptador (casetera), conectores MTP/LC, MTP macho, multimodo OM4, AQUA, para 12 hilos, polaridad C, plug and play, instalable en bandeja de 3 placas	\$ 1.203.500
**	SIE0116	PP2-24-LC5V-01	Módulo adaptador (casetera), conectores MTP/LC, MTP macho, multimodo OM4, AQUA, para 24 hilos, polaridad C, plug and play, instalable en bandeja de 3 placas.	\$ 2.236.400
**	SIE0114	RIC-F-BLNK-01	Placa ciega para bandeja de fibra óptica instalable en bandeja de 3placas	\$ 15.000



FCP3-DWR



RIC-F-LCQ24-01C

## BANDEJAS PARA FIBRA ÓPTICA (ODF'S) ALTA DENSIDAD MONTAJE EN RACK (capacidad 4 placas)

**	SIE0108	FCP3-DWR-4A	Bandeja para fibra óptica de alta densidad, 1 unidad de rack, 19", deslizable, con capacidad hasta 4 placas adaptadoras QUICK-PACK, hasta 96 hilos con LC o MTP/LC	\$ 1.590.900
----	---------	-------------	--	--------------



FCP3-DWR-4A

## PLACAS ADAPTADORAS PARA BANDEJAS DE FIBRA ÓPTICA ALTA DENSIDAD DE RACK 4 PLACAS

**	SIE0119	PPM-24-LCSM-01	Módulo adaptador (casetera), MTP/LC, monomodo OS2, UPC, AZUL, para 24 hilos, polaridad C, plug and play, instalable en bandeja de alta densidad de 4 placas.	\$ 2.089.200
**	SIE0113	PPM-BLNK	Placa ciega para bandeja de fibra óptica instalable en bandeja de alta densidad de 4 placas	\$ 58.200

\* Producto bajo pedido

\*\* Producto última vez en lista de precios o hasta agotar inventarios

NU Producto Nuevo

## ELEMENTOS Y ACCESORIOS PARA SISTEMAS DE FIBRA ÓPTICA

CÓDIGO	REFERENCIA	DESCRIPCIÓN	PRECIO	
<b>BANDEJAS PARA FIBRA ÓPTICA (ODF'S) MONTAJE EN PARED, LIGHTVERSE</b>				
NU	SIE0315	LVW-M1-01	Bandeja para fibra óptica para montaje en pared, metálica, vacía, negra, con capacidad para 1 placas adaptadores Lightverse	\$ 684.700
<b>BANDEJAS PARA FIBRA ÓPTICA (ODF'S) MONTAJE EN RACK (CAPACIDAD 4 PLACAS), LIGHTVERSE</b>				
NU	SIE0283	LVE-1U-MS-C01A	Bandeja para fibra óptica LightVerse Core, 1 unidad de rack, 19", fija, con capacidad hasta 4 placas adaptadoras LightVerse, hasta 96 hilos. Módulos Plug & Play y casetes de empalme.	\$ 989.000
NU	SIE0284	LVE-1U-MD-T01A	Bandeja para fibra óptica LightVerse Plus, 1 unidad de rack, 19", deslizable, con capacidad hasta 4 placas adaptadoras LightVerse, hasta 96 hilos. Módulos Plug & Play y casetes de empalme.	\$ 2.131.200
NU	SIE0285	LVE-1U-MD-P01A	Bandeja para fibra óptica LightVerse Pro, 1 unidad de rack, 19", deslizable, con capacidad hasta 4 placas adaptadoras LightVerse, hasta 96 hilos. Módulos Plug & Play y casetes de empalme.	\$ 3.025.800
	SIE0286	LVE-2U-MD-P01A	Bandeja para fibra óptica LightVerse Pro, 2 unidades de rack, 19", deslizable, con capacidad hasta 8 placas adaptadoras LightVerse, hasta 192 hilos. Módulos Plug & Play y casetes de empalme.	\$ 3.921.300
NU	SIE0287	LVE-4U-MD-P01A	Bandeja para fibra óptica LightVerse Pro, 4 unidades de rack, 19", deslizable, con capacidad hasta 8 placas adaptadoras LightVerse, hasta 384 hilos. Módulos Plug & Play y casetes de empalme.	\$ 4.378.700
<b>PLACAS ADAPTADORAS PARA BANDEJAS DE FIBRA ÓPTICA DE RACK DE 4 PLACAS Y BANDEJAS DE MONTAJE EN PARED, LIGHTVERSE</b>				
NU	SIE0288	LVA12-LCQ-BC-A	Placa adaptadora LC, multimodo OM3/OM4, AQUA, sin Shutter, para 12 hilos.	\$ 381.100
NU	SIE0294	LVA24-LCQ-BC-A	Placa adaptadora LC, multimodo OM3/OM4, AQUA, sin Shutter, para 24 hilos.	\$ 762.000
NU	SIE0289	LVA12-LSQ-BC-A	Placa adaptadora LC, multimodo OM3/OM4, AQUA, con Shutter, para 12 hilos.	\$ 514.400
NU	SIE0295	LVA24-LSQ-BC-A	Placa adaptadora LC, multimodo OM3/OM4, AQUA, con Shutter, para 24 hilos.	\$ 960.200
NU	SIE0290	LVA12-LCE-BC-A	Placa adaptadora LC, multimodo OM3/OM4 bajas pérdidas, ERIKA VIOLET, sin Shutter, para 12 hilos.	\$ 381.100
NU	SIE0298	LVA24-LCE-BC-A	Placa adaptadora LC, multimodo OM3/OM4 bajas pérdidas, ERIKA VIOLET, sin Shutter, para 24 hilos.	\$ 762.000
NU	SIE0291	LVA12-LSE-BC-A	Placa adaptadora LC, multimodo OM3/OM4 bajas pérdidas, ERIKA VIOLET, con Shutter, para 12 hilos.	\$ 514.400
NU	SIE0299	LVA24-LSE-BC-A	Placa adaptadora LC, multimodo OM3/OM4 bajas pérdidas, ERIKA VIOLET, con Shutter, para 24 hilos.	\$ 960.200
NU	SIE0292	LVA12-LCU-BC-A	Placa adaptadora LC, monomodo, UPC, AZUL, sin Shutter, para 12 hilos.	\$ 488.400
NU	SIE0296	LVA24-LCU-BC-A	Placa adaptadora LC, monomodo, UPC, AZUL, sin Shutter, para 24 hilos.	\$ 976.900
NU	SIE0293	LVA12-LSU-BC-A	Placa adaptadora LC, monomodo, UPC, AZUL, con Shutter, para 12 hilos.	\$ 615.400
NU	SIE0297	LVA24-LSU-BC-A	Placa adaptadora LC, monomodo, UPC, AZUL, con Shutter, para 24 hilos.	\$ 1.231.000
NU	SIE0301	LVM24TMLSE-BL-CA	Módulo adaptador (casetera), conectores MTP/LC, MTP macho, multimodo OM4, ERIKA VIOLET, para 24 hilos, baja pérdida, polaridad C, plug and play, instalable en bandeja LightVerse	\$ 3.945.500
NU	SIE0302	LVA-BLANK-01A	Placa ciega para bandeja de fibra óptica instalable en bandeja de 4 placas.	\$ 19.200



LVE-1U-MS-C01A



LVE-1U-MD-T01A



LVE-1U-MS-C01A



Placas adaptadoras

\* Producto bajo pedido

\*\* Producto última vez en lista de precios o hasta agotar inventarios

NU Producto Nuevo

# ELEMENTOS Y ACCESORIOS PARA SISTEMAS DE FIBRA ÓPTICA



CÓDIGO	REFERENCIA	DESCRIPCIÓN	PRECIO
--------	------------	-------------	--------

## CASETES DE EMPALME DE FIBRA LIGHTVERSE

NU	SIE0303	LVS12-LCPVLA-B1A	Cassete de empalme para 12 hilos LC OM4 AQUA, sin shutter, incluye pigtail 900um LSOH de 1m.	\$ 2.021.500
	SIE0308	LVS24-LCPVLA-B1A	Cassete de empalme para 24 hilos LC OM4 AQUA, sin shutter, incluye pigtail 900um LSOH de 1m.	\$ 3.727.600
NU	SIE0309	LVS24-LSPVLA-B1A	Cassete de empalme para 24 hilos LC OM4 AQUA, con shutter, incluye pigtail 900um LSOH de 1m.	\$ 3.914.100
NU	SIE0304	LVS12-LCPE-LAB1A	Cassete de empalme para 12 hilos LC OM4 bajas perdidas, ERIKA VIOLET, sin shutter, incluye pigtail 900um LSOH de 1m.	\$ 2.021.500
NU	SIE0305	LVS12-LSPE-LAB1A	Cassete de empalme para 12 hilos LC OM4 bajas perdidas, ERIKA VIOLET, con shutter, incluye pigtail 900um LSOH de 1m.	\$ 2.122.600
NU	SIE0310	LVS24-LCPE-LAB1A	Cassete de empalme para 24 hilos LC OM4 bajas perdidas, ERIKA VIOLET, sin shutter, incluye pigtail 900um LSOH de 1m.	\$ 3.727.600
NU	SIE0306	LVS12-LCUA-LAB1A	Cassete de empalme para 12 hilos LC monomodo, UPC, AZUL, sin shutter, incluye pigtail 900um LSOH de 1m.	\$ 1.870.700
NU	SIE0307	LVS12-LSUA-LAB1A	Cassete de empalme para 12 hilos LC monomodo, UPC, AZUL, con shutter, incluye pigtail 900um LSOH de 1m.	\$ 1.964.400
NU	SIE0311	LVS24-LCUA-LAB1A	Cassete de empalme para 24 hilos LC monomodo, UPC, AZUL, sin shutter, incluye pigtail 900um LSOH de 1m.	\$ 3.426.100
NU	SIE0312	LVS24-LSUA-LAB1A	Cassete de empalme para 24 hilos LC monomodo, UPC, AZUL, con shutter, incluye pigtail 900um LSOH de 1m.	\$ 3.519.600



\* Producto bajo pedido

\*\* Producto última vez en lista de precios o hasta agotar inventarios

NU Producto Nuevo

## ELEMENTOS Y ACCESORIOS PARA SISTEMAS DE FIBRA ÓPTICA



PPM-24-LC5V-01



FL12-EVL010M-C



FR12-5VL020M-C



FR12-SML020M-C



LBP-LCLC5V-03AH



CÓDIGO	REFERENCIA	DESCRIPCIÓN	PRECIO
--------	------------	-------------	--------

### CABLES TRONCALES DE FIBRA ÓPTICA PRECONECTORIZADA OM4 BAJA PERDIDA

SIE0120	FL12-EVL010M-C	Cable troncal de fibra óptica 12 hilos, MTP-MTP, hembra/hembra, multimodo OM4, 10 metros, plug and play, polaridad C, baja pérdida, color ERIKA VIOLET, pulling eye	\$ 1.619.700
SIE0121	FL12-EVL020M-C	Cable troncal de fibra óptica 12 hilos, MTP-MTP, hembra/hembra, multimodo OM4, 20 metros, plug and play, polaridad C, baja pérdida, color ERIKA VIOLET, pulling eye	\$ 2.020.900
SIE0122	FL12-EVL030M-C	Cable troncal de fibra óptica 12 hilos, MTP-MTP, hembra/hembra, multimodo OM4, 30 metros, plug and play, polaridad C, baja pérdida, color ERIKA VIOLET, pulling eye	\$ 2.513.100
SIE0123	FL12-EVL040M-C	Cable troncal de fibra óptica 12 hilos, MTP-MTP, hembra/hembra, multimodo OM4, 40 metros, plug and play, polaridad C, baja pérdida, color ERIKA VIOLET, pulling eye	\$ 2.914.500
SIE0324	FL12-EVL080M-C	Cable troncal de fibra óptica 12 hilos, MTP-MTP, hembra/hembra, multimodo OM4, 80 metros, plug and play, polaridad C, baja pérdida, color ERIKA VIOLET, pulling eye	\$ 5.590.600
NU SIE0300	FL12-EVL100M-C	Cable troncal de fibra óptica 12 hilos, MTP-MTP, hembra/hembra, multimodo OM4, 100 metros, plug and play, polaridad C, baja pérdida, color ERIKA VIOLET, pulling eye	\$ 5.759.500

### CABLES TRONCALES DE FIBRA ÓPTICA PRECONECTORIZADA OM4

SIE0126	FR12-5VL020M-C	Cable troncal de fibra óptica 12 hilos, MTP-MTP, hembra/hembra, multimodo OM4, 20 metros, plug and play, polaridad C, color AQUA, pulling eye	\$ 1.862.000
SIE0127	FR12-5VL040M-C	Cable troncal de fibra óptica 12 hilos, MTP-MTP, hembra/hembra, multimodo OM4, 40 metros, plug and play, polaridad C, color AQUA, pulling eye	\$ 2.743.600
SIE0128	FR12-5VL080M-C	Cable troncal de fibra óptica 12 hilos, MTP-MTP, hembra/hembra, multimodo OM4, 80 metros, plug and play, polaridad C, color AQUA, pulling eye	\$ 4.696.700

### CABLES TRONCALES DE FIBRA ÓPTICA PRECONECTORIZADA MONOMODO

SIE0124	FR12-SML020M-C	Cable troncal de fibra óptica 12 hilos, MTP-MTP, hembra/hembra, monomodo OS1/OS2, 20 metros, plug and play, polaridad C, color AMARILLO, pulling eye	\$ 1.573.500
SIE0125	FR12-SML050M-C	Cable troncal de fibra óptica 12 hilos, MTP-MTP, hembra/hembra, monomodo OS1/OS2, 50 metros, plug and play, polaridad C, color AMARILLO, pulling eye	\$ 2.302.000

### PATCH CORD DE FIBRA ÓPTICA MULTIMODO OM4, BLADEPATCH

SIE0133	LBP-LCLC5V-02AH	Patch cord de fibra óptica LC-LC, multimodo OM4, 2 metros, duplex, color AQUA, BladePatch	\$ 256.400
SIE0134	LBP-LCLC5V-03AH	Patch cord de fibra óptica LC-LC, multimodo OM4, 3 metros, duplex, color AQUA, BladePatch	\$ 270.700
SIE0135	LBP-LCLC5V-05AH	Patch cord de fibra óptica LC-LC, multimodo OM4, 5 metros, duplex, color AQUA, BladePatch	\$ 299.300
SIE0137	LBP-LCLC5V-08AH	Patch cord de fibra óptica LC-LC, multimodo OM4, 8 metros, duplex, color AQUA, BladePatch	\$ 299.300
NU SIE0243	LBP-LCLC5V-02EH	Patch cord de fibra óptica LC-LC, multimodo OM4, 2 metros, duplex, color ERIKA VIOLET, BladePatch	\$ 256.400
NU SIE0282	LBP-LCLC5V-03EH	Patch cord de fibra óptica LC-LC, multimodo OM4, 3 metros, duplex, color ERIKA VIOLET, BladePatch	\$ 270.700
SIE0136	LBP-LCLC5V-05EH	Patch cord de fibra óptica LC-LC, multimodo OM4, 5 metros, duplex, color ERIKA VIOLET, BladePatch	\$ 299.300
SIE0138	LBP-LCLC5V-08EH	Patch cord de fibra óptica LC-LC, multimodo OM4, 8 metros, duplex, color ERIKA VIOLET, BladePatch	\$ 342.300

### PATCH CORD DE FIBRA ÓPTICA MONOMODO BLADEPATCH

NU SIE0318	LBP-LCULCUL-02H	Patch cord de fibra óptica LC-LC, monomodo, 2 metros, duplex, color amarillo, BladePatch	\$ 252.800
NU SIE0319	LBP-LCULCUL-03H	Patch cord de fibra óptica LC-LC, monomodo, 3 metros, duplex, color amarillo, BladePatch	\$ 268.500
NU SIE0327	LBP-LCULCUL-05H	Patch cord de fibra óptica LC-LC, monomodo, 5 metros, duplex, color amarillo, BladePatch	\$ 282.900
NU SIE0320	LBP-LCULCUL-08H	Patch cord de fibra óptica LC-LC, monomodo, 8 metros, duplex, color amarillo, BladePatch	\$ 304.400

### PATCH CORD DE FIBRA ÓPTICA MONOMODO XGLO

SIE0139	FJ2-LCULCUL-02H	Patch cord de fibra óptica monomodo LC-LC, OS1/OS2, UPC, 2 metros, duplex, color amarillo	\$ 217.700
SIE0140	FJ2-LCULCUL-03H	Patch cord de fibra óptica monomodo LC-LC, OS1/OS2, UPC, 3 metros, duplex, color amarillo	\$ 223.600
SIE0141	FJ2-LCULCUL-05H	Patch cord de fibra óptica monomodo LC-LC, OS1/OS2, UPC, 5 metros, duplex, color amarillo	\$ 235.600
SIE0142	FJ2-LCULCUL-07H	Patch cord de fibra óptica monomodo LC-LC, OS1/OS2, UPC, 7 metros, duplex, color amarillo	\$ 247.500
SIE0143	FJ1-LCULCUL-12H	Patch cord de fibra óptica monomodo LC-LC, OS1/OS2, UPC, 12 metros, simplex, color amarillo	\$ 138.500

\* Producto bajo pedido

\*\* Producto última vez en lista de precios o hasta agotar inventarios

NU Producto Nuevo



# ELEMENTOS Y ACCESORIOS PARA SISTEMAS DE FIBRA ÓPTICA



CÓDIGO	REFERENCIA	DESCRIPCIÓN	PRECIO
<b>PATCH CORD DE FIBRA ÓPTICA MULTIMODO OM4, VALULIGHT</b>			
SIE0144	J2-LCLC5V-02AH	Patch cord de fibra óptica LC-LC, multimodo OM4, 2 metros, duplex, color AQUA, VALULIGHT	\$ 139.600
SIE0145	J2-LCLC5V-03AH	Patch cord de fibra óptica LC-LC, multimodo OM4, 3 metros, duplex, color AQUA, VALULIGHT	\$ 149.100
SIE0146	J2-LCLC5V-05AH	Patch cord de fibra óptica LC-LC, multimodo OM4, 5 metros, duplex, color AQUA, VALULIGHT	\$ 168.300
<b>PATCH CORD DE FIBRA ÓPTICA MONOMODO, VALULIGHT</b>			
SIE0147	J2-LCULCUL-02H	Patch cord de fibra óptica monomodo LC-LC, OS1/OS2, UPC, 2 metros, duplex, color amarillo, VALULIGHT	\$ 139.300
SIE0148	J2-LCULCUL-03H	Patch cord de fibra óptica monomodo LC-LC, OS1/OS2, UPC, 3 metros, duplex, color amarillo, VALULIGHT	\$ 143.700
SIE0149	J2-LCULCUL-05H	Patch cord de fibra óptica monomodo LC-LC, OS1/OS2, UPC, 5 metros, duplex, color amarillo, VALULIGHT	\$ 152.500
NU SIE0150	J2-LCULCUL-07H	Patch cord de fibra óptica monomodo LC-LC, OS1/OS2, UPC, 7 metros, duplex, color amarillo, VALULIGHT	\$ 161.200
SIE0151	J2-LCULCUL-12H	Patch cord de fibra óptica monomodo LC-LC, OS1/OS2, UPC, 12 metros, duplex, color amarillo, VALULIGHT	\$ 183.300
<b>PIGTAIL DE FIBRA ÓPTICA MULTIMODO OM3, XGLO</b>			
SIE0328	FP1B-LC5L-01AH	Pigtail de fibra óptica LC, multimodo OM3, 1 metro, simplex, 900µm, color AQUA, XGLO	\$ 70.500
<b>PIGTAIL DE FIBRA ÓPTICA MULTIMODO OM3, VALULIGHT</b>			
SIE0152	P1B-LC5L-01AH	Pigtail de fibra óptica LC, multimodo OM3, 1 metro, simplex, 900µm, color AQUA, VALULIGHT	\$ 46.000
<b>PIGTAIL DE FIBRA ÓPTICA MULTIMODO OM4, XGLO</b>			
NU SIE0155	FP1B-SC5V-01AH	Pigtail de fibra óptica SC, multimodo OM4, 1 metro, simplex, 900µm, color AQUA, VALULIGHT	\$ 63.100
<b>PIGTAIL DE FIBRA ÓPTICA MULTIMODO OM4, VALULIGHT</b>			
SIE0153	P1B-LC5V-01AH	Pigtail de fibra óptica LC, multimodo OM4, 1 metro, simplex, 900µm, color AQUA, VALULIGHT	\$ 57.100
<b>PIGTAIL DE FIBRA ÓPTICA MONOMODO, XGLO</b>			
SIE0329	FP1B-LCUL-01H	Pigtail de fibra óptica LC, monomodo, OS1/OS2, UPC, 1 metro, simplex, 900µm, color AMARILLO, XGLO	\$ 80.600
SIE0156	FP1B-SCUL-01H	Pigtail de fibra óptica SC, monomodo, OS1/OS2, UPC, 1 metro, simplex, 900µm, color AMARILLO, VALULIGHT	\$ 57.100
<b>PIGTAIL DE FIBRA ÓPTICA MONOMODO, VALULIGHT</b>			
SIE0154	P1B-LCUL-01H	Pigtail de fibra óptica LC, monomodo, OS1/OS2, UPC, 1 metro, simplex, 900µm, color AMARILLO, VALULIGHT	\$ 49.800
<b>CONECTORERS DE FIBRA ÓPTICA</b>			
SIE0131	FC1-LB-LC5-9AQ	Conector de fibra óptica, LC, prepulido (LightBow), multimodo OM3/OM4, simplex, bota blanca 900µm, color AQUA	\$ 116.500
SIE0132	FC1-LC-MM-B12	Conector de fibra óptica, LC, epóxico, multimodo OM3/OM4, simplex, bota AQUA 900µm, color AQUA	\$ 30.200
<b>BANDEJAS PORTAEMPALME</b>			
SIE0313	TRAYHD-1-A	Bandeja portaempalme, para fusión de hasta 24 hilos de fibra óptica, apilable, con tapa transparente	\$ 286.700
SIE0157	HT-40	Manguito termoencogible, transparente, 40mm	\$ 3.600
SIE0158	HT-60	Manguito termoencogible, transparente, 60mm	\$ 4.100
<b>KIT BREAKOUT</b>			
SIE0159	FBK-E06	Kit breakout para 6 fibras, 1 metro	\$ 210.600
SIE0160	FBK-E12	Kit breakout para 12 fibras, 1 metro	\$ 231.600



P1B-LC5V-01AH



P1B-LCUL-01H



FC1-LB-LC5-9AQ



FC1-LC-MM-B12



TRAY-M-3



TRAY-3



FBK-E06

\* Producto bajo pedido

\*\* Producto última vez en lista de precios o hasta agotar inventarios

NU Producto Nuevo



## RACKS ABIERTOS, GABINETES, ACCESORIOS



WC3-V101-18



WC3-V101-12



VP-GRD



VCM1A-BRKT-1



VP-T3



V-TRAY-150-1-45

CÓDIGO	REFERENCIA	DESCRIPCIÓN	PRECIO
--------	------------	-------------	--------

### RACKS ABIERTOS

SIE0164	RS1-07-S	Rack abierto, 2 postes, ancho 19" (453mm), alto 45RU (2,1 metros), profundidad 76mm, capacidad de carga 544kg, Cold rolled steel, negro	\$ 2.299.200
---------	----------	---	--------------

### GABINETES DE PISO

SIE0165	V62B-2AB111-45F	Gabinete V600, ancho 600mm, profundidad 1200mm, alto 45RU, puerta frontal simple micro perforada, puerta trasera doble micro perforada, Negro (RAL 9011)	\$ 13.307.200
SIE0166	V82A-2AB111-45F	Gabinete V800, ancho 800mm, profundidad 1200mm, alto 45RU, puerta frontal simple micro perforada, puerta trasera doble micro perforada, Negro (RAL 9011)	\$ 16.156.300

### GABINETES DE PARED

SIE0169	WC3-V101-12	Gabinete de montaje en pared, ancho 737mm (29"), profundidad 762mm (30"), alto 12RU, puerta frontal ventilada, negro	\$ 9.402.600
SIE0170	WC3-V101-18	Gabinete de montaje en pared, ancho 737mm (29"), profundidad 762mm (30"), alto 18RU, puerta frontal ventilada, negro	\$ 10.428.300

### ACCESORIOS PARA GABINETES

SIE0168	VP-GRD	Kit de puesta a tierra para gabinetes y racks 19", incluye barra de cobre, cable de tierra, hardware de montaje y accesorios	\$ 1.460.000
SIE0167	V8A-VPC6-1-45	Organizador vertical, frontal, ranuadro con tapa, 6", 45RU, negro, instalable en gabinete de piso V800	\$ 951.000
SIE0171	VP-T3	Protector tipo cepillo, instalable en panel superior de gabinete V600/V800	\$ 593.000
SIE0172	V-TRAY-150-1-45	Bandeja vertical para cables y PDU, ancho 150mm, alto 45RU. (juego por 2 unidades)	\$ 1.821.600
SIE0173	VCM1A-BRKT-1	Soporte de fijación (anclaje) para organizador en gabinete de piso	\$ 131.800



V82A-2AB111-45F



V62B-2AB111-45F













RS1-07-S



# ÍNDICE

Switch networking alto rendimiento	4-2 · 4-4
Switch networking SOHO y módulos transceptores	4-5
Equipos inalámbricos	4-6 · 4-7

CÓDIGO	REFERENCIA	DESCRIPCIÓN	PRECIO	
<b>SWITCH TIPO DATACENTER</b>				
 DXS-1210-28S	DLI0061	DXS-1210-28S	Switch capa 2, capa 3 lite, instalación para rack de 19", 1 RU, 24-port 10G SFP+ + 4-port 10GBASE-T, Conmutación 560Gbps, 1 puerto de consola RJ-45 para la gestión de CLI fuera de banda, Administración WEB y vía comandos CLI, Tecnología Green v3.0, Entrada de alimentación 100 a 240 VAC, 50 a 60 Hz, 2 Ventiladores inteligentes, temperatura de funcionamiento • -5° a 50 °C	\$ 18.147.500
 DXS-1210-12SC	DLI0069	DXS-1210-12SC	Switch capa 2, características capa 3 solución Datacenter, solución voz, datos y videovigilancia (características adicionales) instalación para rack de 19", 1 RU, 12 puertos ( 10xSFP+, +2 x10GBase-T/SFP+ Combo, Puerto de consola, capacidad de Switching 240Gbps, administración WEB y comandos CLI compactos. Entrada de alimentación 100 a 240 VAC, 50 a 60 Hz, 2 ventiladores inteligentes, temperatura de funcionamiento • -5° a 50 °C	\$ 11.865.700
 DXS-1210-10TS	DLI0068	DXS-1210-10TS	Switch capa 2, características capa 3 solución Datacenter, solución voz, datos y videovigilancia (características adicionales) instalación para rack de 19", 1 RU, 10 puertos (8 x 10Gbase-T +2 xSFP+, Puerto de consola, capacidad de Switching 200Gbps, administración WEB y comandos CLI compactos. Entrada de alimentación 100 a 240 VAC, 50 a 60 Hz, 2 ventiladores inteligentes, temperatura de funcionamiento • -5° a 50 °C	\$ 11.586.500
<b>SWITCH CORE DE FIBRA ÓPTICA CAPA 3</b>				
 DGS-3130-30S	DLI0025	DGS-3130-54S	Switch capa 3, Stackable instalación para rack de 19", 1 RU, 54 puertos (48 x SFP, 2x10GBASE-T, 4 x 10G SFP+) Conmutación 216Gbps, 1 puerto de consola RJ-45 para la gestión de CLI fuera de banda + 1 puerto de administración RJ-45 para la gestión de IP fuera de banda, 1 puerto USB 2.0 de tipo A, administración WEB y vía comandos CLI. Entrada de alimentación 100 a 240 VAC, 50 a 60 Hz, posibilidad de fuente redundante (ref: DPS-500A. no incluida) 5 ventiladores inteligentes, temperatura de funcionamiento • 0 a 50 °C	BAJO CONSULTA
 DGS-3130-30S	DLI0018	DGS-3130-30S	Switch capa 3, Stackable instalación para rack de 19", 1 RU, 30 puertos (24 x SFP, 2x10GBASE-T, 4 x 10G SFP+) Conmutación 168Gbps, 1 puerto de consola RJ-45 para la gestión de CLI fuera de banda + 1 puerto de administración RJ-45 para la gestión de IP fuera de banda, 1 puerto USB 2.0 de tipo A, administración WEB y vía comandos CLI. Entrada de alimentación 100 a 240 VAC, 50 a 60 Hz, posibilidad de fuente redundante (ref: DPS-500A. no incluida) 3 Smart fans, temperatura de funcionamiento • 0 a 50 °C	\$ 7.707.500
 DGS-3130-54TS	DLI0063	DGS-3120-24SC	Switch capa 3, Stackable instalación para rack de 19", 1 RU, 24 puertos (16 x SFP, 8 puertos Combo 10/100/1000BaseT/ SFP) Conmutación 88Gbps, 1 puerto de consola RJ-45 para la gestión de CLI fuera de banda + 1 SD Card, administración WEB y vía comandos CLI. Switch puede tener 3 imágenes para funcionalidades según se requiera (SI)(EI)(RI) las cuales van desde capa 2 a funciones robustas capa 3 Entrada de alimentación 100 a 240 VAC, 50 a 60 Hz, posibilidad de fuente redundante (ref: DPS-500A. no incluida) 5 ventiladores inteligentes, temperatura de funcionamiento • 0 a 50 °C	\$ 3.847.600
<b>SWITCH CORE DE COBRE Y FIBRA ÓPTICA CAPA 3</b>				
 DGS-3130-54TS	DLI0043	DGS-3130-54TS	Switch capa 3, Stackable instalación para rack de 19", 1 RU, 54 puertos(48 x 10/100/1000BASE-T, 2x10GBASE-T, 4 x 10G SFP+) Conmutación 216Gbps, 1 puerto de consola RJ-45 para la gestión de CLI fuera de banda + 1 puerto de administración RJ-45 para la gestión de IP fuera de banda, 1 puerto USB 2.0 de tipo A, administración WEB y vía comandos CLI. Entrada de alimentación 100 a 240 VAC, 50 a 60 Hz, posibilidad de fuente redundante (ref: DPS-500A. no incluida) 2 ventiladores inteligentes, temperatura de funcionamiento • 0 a 50 °C	\$ 12.825.400
 DGS-3130-54PS	DLI0095	DGS-3130-54PS	Switch capa 3, Stackable hasta 9 equipos físicos y 32 virtuales, instalación para rack de 19", 1 RU, 48 puertos (48 x 10/100/1000BASE-T PoE, 4 x 10G SFP+, 2 Puerto 10Gbase T), hasta 30W PoE por puerto, presupuesto PoE total de 370W (posibilidad de ampliación de presupuesto PoE hasta 740W con fuente opcional DPS-700), Conmutación 216Gbps, 1 puerto de consola RJ-45 para la gestión de CLI fuera de banda, display de visualización de Stacking ID, administración WEB y vía comandos CLI, entrada de alimentación 100 a 240 VAC, 50 a 60 Hz, 4 ventiladores inteligentes, temperatura de funcionamiento • -5° a 50 °C	\$ 12.825.400
 DGS-3130-30TS	DLI0017	DGS-3130-30TS	Switch capa 3, Stackable instalación para rack de 19", 1 RU, 30 puertos(24 x 10/100/1000BASE-T, 2x10GBASE-T, 4 x 10G SFP+) Conmutación 168Gbps, 1 puerto de consola RJ-45 para la gestión de CLI fuera de banda + 1 puerto de administración RJ-45 para la gestión de IP fuera de banda, 1 puerto USB 2.0 de tipo A, administración WEB y vía comandos CLI. Entrada de alimentación 100 a 240 VAC, 50 a 60 Hz, posibilidad de fuente redundante (ref: DPS-500A. no incluida) 1 Smart fans, temperatura de funcionamiento • 0° a 50 °C	\$ 6.763.500
 DGS-1520-28MP	DLI0083	DGS-1520-28MP	Switch capa 3, Stackable hasta 8 equipos físicos y 32 virtuales, instalación para rack de 19", 1 RU, 28 puertos (24 x 10/100/1000BASE-T PoE (20 puertos PoE y 4 puertos 2.5Gbase-T), 4 x 10G, (2SFP+ y 2 x10Gbase-T), hasta 30W PoE por puerto, presupuesto PoE total de 370W, Conmutación 140Gbps, 1 puerto de consola RJ-45 para la gestión de CLI fuera de banda, display de visualización de Stacking ID, administración WEB y vía comandos CLI. Entrada de alimentación 100 a 240 VAC, 50 a 60 Hz, 2 ventiladores inteligentes, temperatura de funcionamiento • -5° a 50 °C	BAJO CONSULTA

# SWITCH NETWORKING

## ALTO RENDIMIENTO

**D-Link**<sup>®</sup>  
FOR BUSINESS

CÓDIGO	REFERENCIA	DESCRIPCIÓN	PRECIO
<b>SWITCH CORE DE COBRE Y FIBRA ÓPTICA CAPA 3</b>			
DLI0057	DGS-3130-30PS	Switch capa 3, Stackable hasta 9 equipos físicos y 32 virtuales, instalación para rack de 19", 1 RU, 24 puertos (24 x 10/100/1000BASE-T PoE, 4 x 10G SFP+), 2 Puerto 10Gbase T), hasta 30W PoE por puerto, presupuesto PoE total de 370W (posibilidad de ampliación de presupuesto Poe hasta 740W con fuente opcional DPS-700), Conmutación 168Gbps, 1 puerto de consola RJ-45 para la gestión de CLI fuera de banda, display de visualización de Stacking ID, administración WEB y vía comandos CLI, entrada de alimentación 100 a 240 VAC, 50 a 60 Hz, 3 ventiladores inteligentes, temperatura de funcionamiento • -5° a 50 °C	\$ 11.713.100
<b>ACCESORIOS OPCIONALES SWITCH CORE CAPA 3</b>			
DLI0032	DPS-700	Fuente de poder redundante+presupuesto PoE 370Watts soportado en switch seleccionados, instalación para rack de 19", carcasa metálica, led indicador, potencia de salida 589Watts, potencia de entrada 90 a 264VAC, 7,5A@115VAC, rango de operación • 0 a 65°.	\$ 8.458.000
<b>SWITCH ADMINISTRABLE (CORE/DISTRIBUCIÓN) PARA RACK 19", PUERTOS EN COBRE Y FIBRA ÓPTICA CAPA 3</b>			
DLI0015	DGS-1510-52X	Switch capa 2, capa 3, Stackable hasta 6 equipos físicos y 32 virtuales, instalación para rack de 19", 1 RU, 52 puertos (48 x 10/100/1000BASE-T, 4 x 10G SFP+), Conmutación 176Gbps, 1 puerto de consola RJ-45 para la gestión de CLI fuera de banda, display de visualización de Stacking ID, administración WEB y vía comandos CLI. Entrada de alimentación 100 a 240 VAC, 50 a 60 Hz, 2 ventiladores inteligentes, temperatura de funcionamiento • -5° a 50 °C	\$ 7.426.500
DLI0014	DGS-1510-28X	Switch capa 2, capa 3, Stackable hasta 6 equipos físicos y 32 virtuales, instalación para rack de 19", 1 RU, 28 puertos (24 x 10/100/1000BASE-T, 4 x 10G SFP+), Conmutación 128Gbps, 1 puerto de consola RJ-45 para la gestión de CLI fuera de banda, display de visualización de Stacking ID, administración WEB y vía comandos CLI. Entrada de alimentación 100 a 240 VAC, 50 a 60 Hz, 1 ventilador inteligente, temperatura de funcionamiento • -5° a 50 °C	\$ 3.947.800
DLI0024	DGS-1510-52XMP	Switch capa 2, capa 3, Stackable hasta 6 equipos físicos y 32 virtuales, instalación para rack de 19", 1 RU, 48 puertos (48 x 10/100/1000BASE-T PoE, 4 x 10G SFP+), hasta 30W PoE por puerto, presupuesto PoE total de 370W (posibilidad de ampliación de presupuesto hasta 740W con fuente opcional DPS-700), Conmutación 176Gbps, 1 puerto de consola RJ-45 para la gestión de CLI fuera de banda, display de visualización de Stacking ID, administración WEB y vía comandos CLI, entrada de alimentación 100 a 240 VAC, 50 a 60 Hz, posibilidad de fuente redundante (re:DPS-700.no incluida), 4 ventiladores inteligentes, temperatura de funcionamiento • -5° a 50 °C	\$ 12.377.600
<b>SWITCH ADMINISTRABLE (CORE/DISTRIBUCIÓN) PARA RACK 19", PUERTOS EN COBRE PoE Y FIBRA ÓPTICA CAPA 3</b>			
DLI0016	DGS-1510-28XMP	Switch capa 2, capa 3, Stackable hasta 6 equipos físicos y 32 virtuales, instalación para rack de 19", 1 RU, 28 puertos (24 x 10/100/1000BASE-T PoE, 4 x 10G SFP+), hasta 30W PoE por puerto, presupuesto PoE total de 370W, Conmutación 128Gbps, 1 puerto de consola RJ-45 para la gestión de CLI fuera de banda, display de visualización de Stacking ID, administración WEB y vía comandos CLI. Entrada de alimentación 100 a 240 VAC, 50 a 60 Hz, 2 ventiladores inteligentes, temperatura de funcionamiento • -5° a 50 °C	\$ 9.120.300



DGS-1510-28XMP





DGS-1210



DGS-1250



DGS-1210-52MP



DGS-1210-10P



DGS-1210-28P-ME

CÓDIGO	REFERENCIA	DESCRIPCIÓN	PRECIO
--------	------------	-------------	--------

**SWITCH ADMINISTRABLES (DISTRIBUCIÓN) PARA RACK 19", PUERTOS EN COBRE Y FIBRA ÓPTICA, CAPA 2 MAS FUNCIONES CAPA 3**

DLI0050	DGS-1210-52/ME	Switch capa 2, capa 3, solución voz, datos y videovigilancia (características adicionales) instalación para rack de 19", 1 RU, 48 puertos (48 x 10/100/1000BASE-T, 4 x 10/100/1000 GbE/SFP, equipo metro Ethernet, protección sobre voltaje 6kV, protocolo ERPS, puertos basados en Q-in-Q, Conmutación 104Gbps, administración WEB y comandos CLI compactos. Entrada de alimentación 100 a 240 VAC, 50 a 60 Hz, temperatura de funcionamiento • -5° a 50 °C	BAJO CONSULTA
DLI0013	DGS-1210-52	Switch capa 2, capa 3, solución voz, datos y videovigilancia (características adicionales) instalación para rack de 19", 1 RU, 48 puertos (48 x 10/100/1000BASE-T, 4 x 10/100/1000 GbE/SFP Combo), Conmutación 56Gbps, administración WEB y comandos CLI compactos. Entrada de alimentación 100 a 240 VAC, 50 a 60 Hz, temperatura de funcionamiento • -5° a 50 °C	\$ 3.765.400
DLI0080	DGS-1250-28X	Switch capa 2, capa 3, solución voz, datos y videovigilancia (características adicionales) instalación para rack de 19", 1 RU, 28 puertos (24 x 10/100/1000BASE-T + 4 x 10 Gb SFP+), Conmutación 128Gbps, administración WEB y comandos CLI compactos. Entrada de alimentación 100 a 240 VAC, 50 a 60 Hz, temperatura de funcionamiento • -5° a 50 °C	\$ 1.954.400
DLI0012	DGS-1210-28	Switch capa 2, capa 3, solución voz, datos y videovigilancia (características adicionales) instalación para rack de 19", 1 RU, 28 puertos (24 x 10/100/1000BASE-T 4 x 10/100/1000 GbE/SFP Combo), Conmutación 56Gbps, administración WEB y comandos CLI compactos. Entrada de alimentación 100 a 240 VAC, 50 a 60 Hz, temperatura de funcionamiento • -5° a 50 °C	\$ 2.214.900
DLI0011	DGS-1210-26	Switch capa 2, capa 3, solución voz, datos y videovigilancia (características adicionales) instalación para rack de 19", 1 RU, 26 puertos (24 x 10/100/1000BASE-T, 2 x 1 0/100/1000 Mbps SFP), Conmutación 52Gbps, administración WEB y comandos CLI compactos. Entrada de alimentación 100 a 240 VAC, 50 a 60 Hz, temperatura de funcionamiento • -5° a 50 °C	\$ 1.563.500
DLI0023	DGS-1210-10-ME	Switch capa 2, funciones capa 3, solución voz, datos y videovigilancia (características adicionales) instalación para rack de 19", 1 RU, 10 puertos (8 x 10/100/1000BASE-T, 2 x 1 0/100/1000 Mbps SFP), Conmutación 20Gbps, administración WEB y comandos CLI compactos, puerto de consola para administración fuera de banda, el equipo posee protección de 6KV para protección de sus puertos Ethernet, ideal para aplicaciones MetroEthernet, manejo QoS, soluciones multicast. Entrada de alimentación 100 a 240 VAC, 50 a 60 Hz, temperatura de funcionamiento • -5° a 50 °C	\$ 1.166.100
DLI0067	DGS-1210-10	Switch capa 2, funciones capa 3, solución voz, datos y videovigilancia (características adicionales) instalación para rack de 19", 1 RU, 10 puertos (8 x 10/100/1000BASE-T, 2 x 1 0/100/1000 Mbps SFP), Conmutación 20Gbps, administración WEB Entrada de alimentación 100 a 240 VAC, 50 a 60 Hz, temperatura de funcionamiento • -5° a 50 °C	\$ 1.289.900

**SWITCH ADMINISTRABLES(DISTRIBUCIÓN) PARA RACK 19", PUERTOS EN COBRE PoE Y FIBRA ÓPTICA, CAPA 2 MAS FUNCIONES CAPA 3**

DLI0010	DGS-1210-52MP	Switch capa 2, capa 3, solución voz, datos y videovigilancia (características adicionales) instalación para rack de 19", 1 RU, 48 puertos (48 x 10/100/1000BASE-T PoE, 4 x 10/100/1000 GbE/SFP Combo) hasta 30W PoE por puerto, presupuesto PoE total de 370W, Conmutación 104Gbps, administración WEB y comandos CLI compactos. Entrada de alimentación 100 a 240 VAC, 50 a 60 Hz, 3 ventiladores inteligentes, temperatura de funcionamiento • -5° a 50 °C	\$ 7.556.800
DLI0048	DGS-1210-28MP	Switch capa 2, características capa 3, solución voz, datos y videovigilancia (características adicionales) instalación para rack de 19", 1 RU, 24 puertos (24 x 10/100/1000BASE-T PoE, 4 x 10/100/1000 GbE/SFP Combo) hasta 30W PoE por puerto, presupuesto PoE total de 370W, Conmutación 56Gbps, administración WEB y comandos CLI compactos. Entrada de alimentación 100 a 240 VAC, 50 a 60 Hz, 2 ventiladores inteligentes, temperatura de funcionamiento • -5° a 50 °C	\$ 5.198.600
DLI0009	DGS-1210-28P	Switch capa 2, capa 3, solución voz, datos y videovigilancia (características adicionales) instalación para rack de 19", 1 RU, 28 puertos (24 x 10/100/1000BASE-T PoE, 4 x 10/100/1000 GbE/SFP Combo) hasta 30W PoE por puerto, presupuesto PoE total de 193W, Conmutación 56Gbps, administración WEB y comandos CLI compactos. Entrada de alimentación 100 a 240 VAC, 50 a 60 Hz, 2 ventiladores inteligentes, temperatura de funcionamiento • -5° a 50 °C	\$ 4.299.600
DLI0008	DGS-1210-10P	Switch capa 2, capa 3, solución voz, datos y videovigilancia (características adicionales) instalación para rack de 19", 1 RU, 10 puertos (8 x 10/100/1000BASE-T PoE, 2 x 10/100/1000 Mbps SFP) hasta 30W PoE por puerto, presupuesto PoE total de 65W, Conmutación 20Gbps, administración WEB y comandos CLI compactos. Entrada de alimentación 100 a 240 VAC, 50 a 60 Hz, temperatura de funcionamiento • -5° a 50 °C	\$ 1.605.800
DLI0007	DGS-1100-06ME	Switch administrable capa 2, solución voz, datos y videovigilancia; cinco puertos 10/100/1000 Base-T y un puerto SFP 10/100/1000BASE T. Los cinco puertos de cobre pueden soportar subidas de tensión de 6 KV. El puerto SFP permite el enlace ascendente de fibra para instalaciones FTTx. Temperatura de operación entre 0 a 40 °C (32 to 104 °F)	BAJO CONSULTA



# SWITCH NETWORKING SOHO Y MÓDULOS TRANSCPTORES

**D-Link**<sup>®</sup>  
FOR BUSINESS



CÓDIGO	REFERENCIA	DESCRIPCIÓN	PRECIO
<b>SWITCH NO ADMINISTRABLE PARA RACK 19" GIGA-ETHERNET 10/100/1000 Mbps.</b>			
DLI0006	DGS-1024C	Switch para rack de 19", 24 puertos 10/100/1000Mbps, Control de QoS para la priorización del tráfico, control de tormentas, tecnología Green 802.az, sin ventilador (para operación silenciosa), fácil instalación y configuración Plug & play.	\$ 842.800
DLI0005	DGS-1016C	Switch para rack de 19", 16 puertos 10/100/1000Mbps, Control de QoS para la priorización del tráfico, control de tormentas, tecnología Green 802.az, sin ventilador (para operación silenciosa), fácil instalación y configuración Plug & play.	\$ 610.700
<b>SWITCH DE ESCRITORIO NO ADMINISTRABLE GIGA-ETHERNET 10/100/1000 Mbps.</b>			
DLI0070	DGS-108 8 PUERTOS	Switch D-Link - (DGS-108) metálico. Ocho puertos Gigabit Ethernet de alta velocidad (10/100/1000Mbps). IGMP Snooping para acelerar Televisión por Internet (IPTV)	\$ 213.800
<b>SWITCH DE ESCRITORIO NO ADMINISTRABLE PoE GIGA-ETHERNET 10/100/1000 Mbps</b>			
DLI0022	DGS-1008MP	Switch de escritorio (Opcional rack 19"), 8 puertos 10/100/1000Mbps PoE , hasta 30W por puerto(802.3at), potencia máxima 140W control de QoS para la priorización del tráfico, control de tormentas, tecnología Green 802.az, sin ventilador (para operación silenciosa), fácil instalación y configuración Plug & play.	\$ 1.227.600
<b>SWITCH DE NO ADMINISTRABLES PARA RACK DE 19" FAST-ETHERNET 10/100 Mbps</b>			
** DLI0003	DES-1024D	Switch de escritorio (Opcional rack 19"), 24 puertos 10/100Mbps,Control de QoS para la priorización del tráfico, control de tormentas, tecnología Green 802.az, sin ventilador (para operación silenciosa), característica autosensado, fácil instalación y configuración Plug & play.	\$ 513.400
<b>SWITCH DE ESCRITORIO NO ADMINISTRABLES FAST-ETHERNET 10/100 Mbps</b>			
DLI0002	DES-1016A	Switch de escritorio, 16 puertos 10/100Mbps, diseño con puertos traseros, tecnología Green 802.az, control de flujo de datos, sin ventilador (para operación silenciosa), característica autosensado, fácil instalación y configuración Plug & play.	\$ 217.200
DLI0001	DES-1008C	Switch de escritorio, 8 puertos 10/100Mbps, diseño con puertos traseros, tecnología Green 802.az, control de flujo, sin ventilador (para operación silenciosa), característica autosensado, fácil instalación y configuración Plug & play.	\$ 76.000
DLI0076	DES-1005A	Switch de escritorio, 5 puertos 10/100Mbps, diseño compacto ideal para pequeños espacios, con puertos traseros, tecnología Green 802.az, control de flujo, sin ventilador (para operación silenciosa), característica autosensado, fácil instalación y configuración Plug & play.	\$ 54.300
<b>MÓDULOS SFP DE FIBRA ÓPTICA 1.25Gbps</b>			
DLI0034	DEM-310GT	Transceptor SFP Monomodo 1.25Gbps para conector LC Dúplex, longitud de onda 1310nm, rango de transmisión 10km (9/125µm). Rango de temperatura almacenamiento (-40 a 85°C), Operación (0 - 70°C).	\$ 208.500
DLI0035	DEM-311GT	Transceptor SFP multimodo 1.25Gbps para conector LC Dúplex, longitud de onda 850nm, rango de transmisión 550m (50/125µm). Rango de temperatura almacenamiento (-40 a 85°C), Operación (0 - 70°C).	\$ 195.400
DLI0046	DEM-330R	Transceptor SFP DEM-330R monomodo WDM (hasta 10 km)1000Base-BX-U (Tx:1310 nm, Rx:1550 nm)	BAJO CONSULTA
<b>MÓDULOS SFP DE FIBRA ÓPTICA 10Gbps</b>			
DLI0036	DEM-432XT	Transceptor 10Gbps monomodo SFP Plus 10km, 1310 nm. Rango de temperatura almacenamiento (-40 a 85°C), Operación (0 - 70°C).	\$ 1.758.900
DLI0037	DEM-431XT	Transceptor 10Gbps multimodo SFP Plus 300m, 850nm. Rango de temperatura almacenamiento (-40 a 85°C), Operación (0 - 70°C).	\$ 912.000
DLI0081	DEM-410T	Transceptor de cobre a 10Gbps SFP Plus 30m CAT 6A. Rango de temperatura almacenamiento (-40 a 85°C), Operación (0 - 65°C).	\$ 1.465.800



DES-1016A



DES-1024D



DGS-1008A



DGS-1016C



DGS-1024C



DEM 310GT



DEM432TXDDA11



DAP-3666



DNH-100-A1

CÓDIGO	REFERENCIA	DESCRIPCIÓN	PRECIO
<b>ACCESS POINT INALÁMBRICOS INTERIORES E INYECTORES PoE</b>			
DLI0064	DAP-X2850	Punto de acceso Enterprise, WIFI 6 certified , AX 3600 Configuración 4x4 Dual-Band Omnidireccionales, Puerto 2,3 Gigabit LAN PoE, Puerto Adicional a 1 Gbps, Bandsteering, MU-MIMO, administración (NUCLIAS CONNECT, CENTRAL WIFI MANAGER, WEB, TELNET, SSH), soporta AP ARRAY, WPA & WPA2 & WPA3 (Wi-Fi Protected Access), controladora por software y por hardware controladora (DNH-100), alimentación PoE, montaje en pared y techo.	\$ 3.777.100
DLI0056	DAP-2682	Punto de acceso Enterprise, AC 2300 tecnología WAVE 2, MU-MIMO con Beamforming, Configuración 4x4 Dual-Band PoE, velocidad combinada 2300 Mbps (600 Mbps + 1700Mbps en 5Ghz) administración (NUCLIAS CONNECT, CENTRAL WIFI MANAGER, WEB, TELNET, SSH), soporta AP ARRAY, WPA & WPA2 & WPA3 (Wi-Fi Protected Access), controladora por software y por hardware (DNH-100), alimentación PoE, montaje en pared y techo.	\$ 1.710.100
DLI0020	DAP-2610	Punto de acceso Enterprise, AC 1300 tecnología WAVE 2 Dual-Band PoE, configuración 2x2 Dual Band, velocidad combinada 1267 Mbps (400 Mbps + 867Mbps en 5Ghz) administración (NUCLIAS CONNECT, CENTRAL WIFI MANAGER, WEB, TELNET, SSH), soporta AP ARRAY, WPA & WPA2 (Wi-Fi Protected Access), controladora por software y por hardware (DNH-100), alimentación PoE.	\$ 1.038.200
DLI0058	DAP-2695	Punto de acceso Enterprise, AC 1750,2 Dual-Band PoE, carcasa metálica 6 antenas (3 a 2,4Ghz- 3 a 5Ghz) para mayor cobertura, administración (NUCLIAS CONNECT, CENTRAL WIFI MANAGER, WEB, TELNET, SSH), soporta AP ARRAY, WPA & WPA2 (Wi-Fi Protected Access), controladora por software y por hardware (DNH-100). Alimentación PoE.	\$ 1.038.200
DLI0074	E15	Repetidor, extensor de rango E15 con tecnología Mesh WiFi 6 (802.11ax) el cual propociona velocidades de hasta 1,5Gbps (300Mbps para 2,4Ghz;1201Mbps para 5Ghz , Posee 1 Puerto LAN de 1Gbps , 2 antenas externas, seguridad WPA3 soporta hasta 128 dispositivos conectados, multiples funciones de IA, posee tecnología TWT la cual ahorra energía a los dispositivos conectados, configuración desde la APP EAGLE Pro AI de Dlink, configuración como modo repetidor o como modo Access Point	\$ 427.500
<b>ACCESS POINT INALÁMBRICOS EXTERIORES</b>			
DLI0026	DAP-3666	Punto de acceso Enterprise, AC 1200 Outdoor IP68 carcasa a prueba de polvo, velocidad banda dual combinada de hasta 1200Mbps (300 Mbps en 2,4Ghz + 900 Mbps en 5Ghz), controladora por software y por hardware (DNH-100). Controladora por software y por hardware (DNH-100), alimentación PoE puerto adicional 1 Puerto 10/100/1000 Mbps.	\$ 2.320.800
<b>CONTROLADORA DE ACCESS POINT INALÁMBRICOS</b>			
DLI0038	DNH-100	Controladora WIFI unificado Nuclias Connect, para Rack 19", gestión avanzada de hasta 100 puntos de acceso, gestión automática RF, potencial canales, segmentación SSID, control de acceso portal captivo, compatible con familia inalámbrica DAP-XX, puertos 1xGiganit LAN+ 1x Consola RJ45	\$ 1.587.900
DLI0065	DBS-2000-28	Controladora D-Link Nuclias Cloud-Managed DBS-2000-28 - Conmutador (24 x 10/100/1000 + 4 x SFP Gigabit Combinado) Administración en la nube (licencia de 1 año incluida); Capacidad de switching de hasta 104 Gbps PoE Budget de hasta 370 W; Funciones Layer 2 y seguridad avanzada; Zero-Touch Provisioning, escalabilidad ilimitada.	\$ 1.064.000
DLI0066	DBA-1210P	Punto de acceso D-Link Nuclias Cloud-Managed AC1300 Wave 2 - (DBA-1210P), Rendimiento superior con velocidades de transferencia de doble banda de hasta 400 Mbps en la banda de 2,4 GHz y 867 Mbps en la banda de 5 GHz. Band Steering lleva los dispositivos de 5 GHz a la banda más rápida	\$ 597.200

CÓDIGO	REFERENCIA	DESCRIPCIÓN	PRECIO
<b>ROUTERS</b>			
DLI0094	DSR-250v2	Router servicios unificados, WAN 1 x10/100/1000Mbps + 3 puertos LAN 10/100/1000Mbps, + 1 Puerto 10/100/1000 Mbps configurable , puerto de consola Rj45, protocolos de enrutamiento estático, intervlan route, manejo de Vlan, DHCP por Vlan, NAT, PAT, IP Multicast, Router Failover, VPN (IPsec, SSL, PPT/L2TP, GRE, OPENVPN), manejo de QoS, Firewall (políticas de Firewall), Filtrado de contenido.	\$ 1.536.300
DLI0075	R15	Router AX1500 Inteligente, Mesh, WiFi6 (802.11ax) proporciona velocidad de hasta 1,5Gbps (300Mbps para 2,4Ghz;1201Mbps para 5Ghz), multiples funciones de IA como optimización de WiFi, optimización IA Mesh, Optimizador de tráfico, Control Parental, Asistente IA, Posee 3 puertos LAN a 1 Gbps + 1 WAN a 1 Gbps, permite crear una red mallada con otros Routers R15 o Extensores de red E15 completamente en Wifi6, posee 4 antenas externas, elegante diseño, compatible con Google home y Alexa.	\$ 476.400
DLI0049	DIR-2150	Router AC2100 Dual Band, Wi-Fi, 3G/LTE,,4 puertos 10/100/1000 LAN +1 10/100/1000 WAN, MIMO 4x4,MU-MIMO DHCP server/Relay,Ipv6,Rutas estaticas, RIP, UPnP, soporta Vlan, WAN Failover, MultiWAN, VRRP, funciones de Firewall, VPN IPsec/PPTP/L2TP/PPPoE pass-through, IPsec Tunnels, posibilidad para conexión de Modem USB como WAN secundaria, ideal para entornos de redundancia de redes de internet, administración WEB, Seguridad WPA3	\$ 415.300
DLI0062	DIR-825M	Router AC1200 Dual Band, Wi-Fi,4 puertos 10/100/1000 LAN +1 10/100/1000 WAN, velocidad combinada de hasta 1.200 Mbps (867 Mbps en 2,4Ghz+300 Mbps en 5Ghz), 4 antenas externas WPA & WPA2 & WPA3 (Wi-Fi Protected Access), administración WE, Ideal para multiples modos de USO como Repetidor, Access point, WISP, Cliente Wifi. adicional tiene la función de repetidor MESH con otros DIR-825M	\$ 262.600
DLI0030	DIR-878	Router DIR-878 EXO AC1900 MU-MIMO Wi-Fi, Velocidades Wi-Fi combinadas de hasta 1.900 Mbps. Doble Banda 2.4/5GHz. Procesador de doble núcleo, antenas de alta potencia.	BAJO CONSULTA
NU DLI0097	DIR-819	Router DIR-819 D-LINK Wireless AC750 DUAL BAND de alta potencia Router Wi-Fi Dual Band 750 Mbps (300 Mbps 2.4 GHz y 433 5.0 GHz), Puede configurarse como extensor, 4 Puertos LAN Ethernet 10/100, 1 Puerto WAN Ethernet 10/100, Botón de conexión WPS, Configuración QoS.	BAJO CONSULTA
DLI0091	COVR-1102	Sistema Wi-Fi Mesh de doble banda COVR-1102. Wi-Fi Mesh : una red única, sin interrupciones, te conecta automáticamente al nodo más cercano (roaming) Wi-Fi AC 1200 Mbps de doble banda 2.4 y 5 GHz. Control de voz con Alexa y Google Assistant. Certificado EasyMesh™ para fácil ampliación con más nodos.Fácil configuración con D-Link Wi-Fi app	\$ 412.600
NU DLI0098	M15-1	AX1500 Wi-fi 6 AI Mesh Router (1 Pieza) La tecnología Wi-Fi 6 (802.11ax) proporciona velocidades de hasta 1,5 Gbps (300Mbps para 2,4GHz; 1201Mbps para 5GHz). D-Link Wi-Fi Mesh permite crear una sólida red de malla con otros dispositivos D-Link	\$ 305.400
NU DLI0099	M15-2	AX1500 Wi-Fi 6 AI Mesh Router (2-Piezas) La tecnología Wi-Fi 6 (802.11ax) proporciona velocidades de hasta 1,5 Gbps (300Mbps para 2,4GHz; 1201Mbps para 5GHz). D-Link Wi-Fi Mesh permite crear una sólida red de malla con otros dispositivos D-Link	\$ 427.500
NU DLI0100	M30	AX3000 Wi-Fi 6 Smart Mesh Router. Router D-Link M30 Aquila Pro AI AX3000, Wi-Fi 6 3000 Mbps, diseño avanzado, WiFi Mesh, Optimizador tráfico, Cobertura 360°, Puertos Gigabit, Control Parental Desde App, WPA3, Control Voz Alexa/Google	\$ 732.900
<b>ROUTERS 4G</b>			
DLI0052	DWR-M921	Router DWR-M921,4 puertos 10/100 LAN, doble WAN Ethernet y 3G,4G-LTE (sim Card Slot), 4 antenas externas 2 WiFi 5dBi + 2 LTE 5dBi, 802,11b/g/n, soporta PPTP,L2TP VPN.	\$ 720.700
DLI0077	DWR-932C	Router 4G portable pequeño, tecnología 4GLTE de hasta 150Mbps de descarga, maneja tecnología Wireless N300 a 2,4Ghz, Posee duración de batería de hasta 5 horas, puerto de Slot de Simcard, soporta todos los operadores en Colombia, soporta hasta 10 Dispositivos conectados en modo Hotspot	\$ 410.400
<b>ADAPTADOR DE RED USB</b>			
DLI0092	DWA-185	Adaptador USB Wi-Fi AC1200 MU-MIMO DWA-185. Estándar inalámbrico AC de alta velocidad. Soporta tecnología Dual Band de 2.4 Ghz (300 Mbps) y 5 Ghz (hasta 867 Mbps). Admite USB 3.0. Compatible con los dispositivos inalámbricos existentes. Antena desmontable de 5 dBi para una mejor recepción en zonas remotas.	\$ 91.600
DLI0093	DUB-1312	Adaptador USB 3.0 Gigabit Ethernet DUB-1312. El es un adaptador de red con un puerto USB 3.0 y un puerto RJ-45 10/100/1000 Mbps Gigabit Ethernet.	\$ 116.000
<b>LICENCIAS D-LINK D-VIEW 7 NMS</b>			
DLI0039	DV-700-N25-LIC	D-Link D-View 7 NMS - Actualización de licencia de 25 nodos - (DV-700-N25-LIC)	BAJO CONSULTA
DLI0040	DV-700-N50-LIC	D-Link D-View 7 NMS - Actualización de licencia para 50 nodos - (DV-700-N50-LIC)	BAJO CONSULTA
DLI0041	DV-700-N100-LIC	D-Link D-View 7 NMS - Actualización de licencia para 100 nodos - (DV-700-N100-LIC)	BAJO CONSULTA
DLI0042	DV-700-P5-LIC	D-Link D-View 7 NMS - Actualización de licencia para 5 nodos - (DV-700-N50-LIC)	BAJO CONSULTA



DIR-819



DWR-932C



R15



DIR-2150



DIR-878



M15-1



M15-2



M30

\* Producto bajo pedido

\*\* Producto última vez en lista de precios o hasta agotar inventarios

















NU Producto Nuevo





# ÍNDICE

Cámaras serie Cooper	5-2
Cámaras serie Lite	5-3
XVR	5-4
Cámaras serie Entry	5-5
Cámaras serie Lite	5-6
Cámaras serie Wizsense	5-7
Cámaras serie Wizmind	5-8 • 5-9
NVR serie Entry	5-10
NVR serie Lite	5-11
NVR serie Wizmind	5-12
Accesorios para CCTV	5-13
Soluciones de CCTV	5-14 • 5-15
Control de acceso	5-16
Videoporteros	5-17
Visualización y control	5-18
Pantalla interactiva	5-19
Conectividad	5-20
Parqueaderos	5-21

CÓDIGO	REFERENCIA	DESCRIPCIÓN	PRECIO
<b>CÁMARAS TIPO BALA, RETAIL, OFICINAS Y COMERCIO LIGERO</b>			
 DH-HAC-B1A21N	DAH0002 DH-HAC-B1A21N-0280B	HAC-B1A21 HDCVI de 2MP Máximo de 30 fps a 1080p. Iluminación IR inteligente. Distancia de iluminación de 20 m. Lente fijo de 2.8 mm. Conmutable entre CVI/CVBS/AHD/TVI. Carcasa plástica Grado de protección: IP67, Alimentación de 12 VDC.	BAJO CONSULTA
 DH-HAC-B1A21N-A	DAH0023 DH-HAC-B1A21N-A-0280B	HAC-B1A21N-A HDCVI de 2MP Máximo de 30 fps a 1080p. Iluminación IR inteligente. Distancia de iluminación de 20 m. Lente fijo de 2.8 mm. Conmutable entre CVI/CVBS/AHD/TVI. Micrófono incorporado Carcasa plástica Grado de protección: IP67, Alimentación de 12 VDC.	BAJO CONSULTA
 DH-HAC-B1A51N	DAH0008 DH-HAC-B1A51N-0280B-S2	DH-HAC-B1A51N HDCVI de 5MP (2592×1944) Máximo de 20fps a 5MP, 5/30fps@4MP, 25/30@1080P Iluminación IR inteligente. Distancia de iluminación de 20 m. Lente fijo de 2.8 mm. Conmutable entre CVI/CVBS/AHD/TVI. Carcasa plástica Grado de protección: IP67, Alimentación de 12 VDC.	BAJO CONSULTA
 DH-HAC-B2A21N	DAH0005 DH-HAC-B2A21N-0280B	HAC-B2A21 HDCVI de 2MP Máximo de 30 fps a 1080p. Iluminación IR inteligente. Distancia de iluminación de 20 m. Lente fijo de 2.8 mm. Conmutable entre CVI/CVBS/AHD/TVI. Carcasa plástica Grado de protección: IP67, Alimentación de 12 VDC.	BAJO CONSULTA
 DH-HAC-B2A21N-A	DAH0024 DH-HAC-B2A21N-A-0280B	HAC-B2A21N-A HDCVI de 2MP Máximo de 30 fps a 1080p. Iluminación IR inteligente. Distancia de iluminación de 20 m. Lente fijo de 2.8 mm. Conmutable entre CVI/CVBS/AHD/TVI. Micrófono incorporado Carcasa plástica Grado de protección: IP67, Alimentación de 12 VDC.	BAJO CONSULTA
 DH-HAC-B2A51N	DAH0006 DH-HAC-B2A51N-0280B-S2	DH-HAC-B2A51N HDCVI de 5MP (2592×1944) Máximo de 20fps a 5MP, 5/30fps@4MP, 25/30@1080P Iluminación IR inteligente. Distancia de iluminación de 20 m. Lente fijo de 2.8 mm. Conmutable entre CVI/CVBS/AHD/TVI. Carcasa plástica Grado de protección: IP67, Alimentación de 12 VDC.	BAJO CONSULTA
 DH-HAC-B3A51N	DAH0029 DH-HAC-B3A51N-Z-2712-S2	DH-HAC-B3A51N HDCVI de 5MP (2592×1944) Máximo de 20fps a 5MP, 5/30fps@4MP, 25/30@1080P Iluminación IR inteligente. Distancia de iluminación de 20 m. Lente varifocal manual (2.7 mm–12 mm) Conmutable entre CVI/CVBS/AHD/TVI. Carcasa plástica Grado de protección: IP67, Alimentación de 12 VDC.	BAJO CONSULTA
 DH-HAC-B4A21N	DAH0028 DH-HAC-B4A21N-VF-2712	HAC-B4A21N-VF HDCVI de 2MP Máximo de 30 fps a 1080p. Iluminación IR inteligente. Distancia de iluminación de 20 m. Lente varifocal manual (2.7 mm–12 mm) Conmutable entre CVI/CVBS/AHD/TVI. Micrófono incorporado Carcasa plástica Grado de protección: IP67, Alimentación de 12 VDC.	BAJO CONSULTA
<b>CÁMARA TIPO TORRETA DISEÑO COMPACTO Y VERSÁTIL , RESIDENCIAL COMERCIAL Y VIGILANCIA AL EXTERIOR</b>			
 DH-HAC-T1A21N	DAH0001 DH-HAC-T1A21N-0280B	HAC-T1A21 HDCVI de 2MP Máximo de 30 fps a 1080p. Iluminación IR inteligente. Distancia de iluminación de 20 m. Lente fijo de 2.8 mm. Conmutable entre CVI/CVBS/AHD/TVI. Carcasa plástica Grado de protección: IP67, Alimentación de 12 VDC.	BAJO CONSULTA
 DH-HAC-T1A51N	DAH0003 DH-HAC-T1A51N-0280B-S2	HAC-T1A51 HDCVI de 5MP Máx. 25 fps @ 5MP (salida de video 16: 9) Iluminación IR inteligente. Distancia de iluminación de 20 m. Lente fijo de 2.8 mm. Conmutable entre CVI/CVBS/AHD/TVI. Carcasa plástica Grado de protección: IP67, Alimentación de 12 VDC.	BAJO CONSULTA
 DH-HAC-T2A21N	DAH0004 DH-HAC-T2A21N-0280B	HAC-T2A21N HDCVI de 2MP Máximo de 30 fps a 1080p. Iluminación IR inteligente. Distancia de iluminación de 20 m. Lente fijo de 2.8 mm. Conmutable entre CVI/CVBS/AHD/TVI. Carcasa plástica Grado de protección: IP67, Alimentación de 12 VDC.	BAJO CONSULTA
 DH-HAC-T2A51N	DAH0007 DH-HAC-T2A51N-0280B-S2	HAC-T2A51N HDCVI de 5MP Máx. 25 fps @ 5MP (salida de video 16: 9) Iluminación IR inteligente. Distancia de iluminación de 20 m. Lente fijo de 2.8 mm. Conmutable entre CVI/CVBS/AHD/TVI. Carcasa plástica Grado de protección: IP67, Alimentación de 12 VDC.	BAJO CONSULTA
 DH-HAC-T1A21N-A	DAH0025 DH-HAC-T1A21N-A-0280B	HAC-T1A21N-A HDCVI de 2MP Máximo de 30 fps a 1080p. Iluminación IR inteligente. Distancia de iluminación de 20 m. Lente fijo de 2.8 mm. Conmutable entre CVI/CVBS/AHD/TVI. Carcasa plástica Micrófono incorporado Grado de protección: IP67, Alimentación de 12 VDC.	BAJO CONSULTA
 DH-HAC-T2A21N-A	DAH0026 DH-HAC-T2A21N-A-0280B	HAC-T2A21N-A HDCVI de 2MP Máximo de 30 fps a 1080p. Iluminación IR inteligente. Distancia de iluminación de 20 m. Lente fijo de 2.8 mm. Conmutable entre CVI/CVBS/AHD/TVI. Carcasa plástica Micrófono incorporado Grado de protección: IP67, Alimentación de 12 VDC.	BAJO CONSULTA
 DH-HAC-T3A51N	DAH0030 DH-HAC-T3A51N-Z-2712-S2	HAC-T3A51N HDCVI de 5MP Máx. 25 fps @ 5MP (salida de video 16: 9) Iluminación IR inteligente. Distancia de iluminación de 20 m. Lente Varifocal Conmutable entre CVI/CVBS/AHD/TVI. Carcasa semi-metálica Grado de protección: IP67, Alimentación de 12 VDC.	BAJO CONSULTA
<b>CÁMARA TIPO DOMO RETAIL, OFICINAS Y COMERCIO LIGERO</b>			
 DH-HAC-D3A21N	DAH0027 DH-HAC-D3A21N-VF-2712	DH-HAC-D3A21N-VF-2712 de 2 MP Máx. 30fps@1080P Salida HD y SD conmutable Lente varifocal de 2,7-12 mm Máx. Longitud IR 30 m, IR inteligente Carcasa Semi-metálica IP67 Alimentación de 12VDC	BAJO CONSULTA



CÓDIGO	REFERENCIA	DESCRIPCIÓN	PRECIO
--------	------------	-------------	--------

### CÁMARAS TIPO BALA, RETAIL, OFICINAS Y COMERCIO LIGERO

DAH0009	DH-HAC-HFW1200TLN-0280B-S5	DH-HAC-HFW1200TLN-0280B-S5 de 2MP Máx. 25fps @ 2MP Lente 2.8mm Distancia de iluminación 40m. HD/SD conmutable	BAJO CONSULTA
DAH0010	DH-HAC-HFW1209CN-LED-0280B-S2	DH-HAC-HFW1209CN-LED-0280B-S2 2MP Máx. 25fps @ 2MP Lente 2.8mm Distancia de iluminación 40m. Luz blanca HD/SD conmutable	BAJO CONSULTA
DAH0014	DH-HAC-HFW1200RN-0280B-S5	DH-HAC-HFW1200RN-0280B-S5 de 2MP Máx. 25fps @ 2MP Lente 2.8mm Distancia de iluminación 40m. HD/SD conmutable Carcasa plástica	BAJO CONSULTA
DAH0015	DH-HAC-HFW1209CMN-A-LED-0280B-S2	DH-HAC-HFW1209CMN-A-LED-0280B-S2 de 2MP Máx. 25fps @ 2MP Lente 2.8mm Distancia de iluminación 40m. Luz blanca Micrófono incorporado HD/SD conmutable	BAJO CONSULTA
DAH0016	DH-HAC-HFW1209CLN-LED-0280B-S2	DH-HAC-HFW1209CLN-LED-0280B-S2 de 2MP Máx. 25fps @ 2MP Lente 2.8mm Distancia de iluminación 40m. Luz blanca HD/SD conmutable	BAJO CONSULTA
DAH0019	DH-HAC-HFW1239TLMN-IL-A-0280B-S2	DH-HAC-HFW1239TLMN-IL-A-0280B-S2 Full-color starlight Distancia infrarrojo 40m LED Resolución 2 MP @ 30fps CVI/CVBS/AHD/TVI Conmutable Micrófono incorporado Lente fijo de 2.8mm IP67, Alimentación: 12V±30% DC	BAJO CONSULTA
DAH0021	DH-HAC-HFW1509TLMN-IL-A-0280B-S2	DH-HAC-HFW1509TLMN-IL-A-0280B-S2 Resolución Máxima 5MP @ 25fps WDR real de 120 dB, Iluminadores duales inteligentes. Distancia de iluminación de 40 m. Micrófono incorporado. Lente fija de 2,8 mm CVI/CVBS/AHD/TVI conmutable. IP67, 12 V CC	BAJO CONSULTA



DH-HAC-HFW1239TLMN-IL



DH-HAC-HFW1209CLN-LED









DH-HAC-HDW1209CLQN-LED







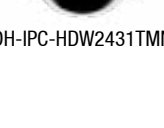







DH-HAC-HDW1239TN-IL

### CÁMARA TIPO DOMO DISEÑO COMPACTO Y VERSÁTIL, RESIDENCIAL, COMERCIAL Y VIGILANCIA AL EXTERIOR

DAH0011	DH-HAC-HDW1209TLQN-A-LED-0280B-S2	DH-HAC-HDW1209TLQN-A-LED-0280B-S2 Starlight a Fullcolor 20 m de distancia de iluminación Máx. 30 fps a 1080 p CVI / CVBS / AHD / TVI conmutable Lente fija (2.8 mm; 3.6 mm opcional) IP67, 12V ± 30% DC	BAJO CONSULTA
DAH0012	DH-HAC-HDW1200EMN-A-0280B-S5	DH-HAC-HDW1200EMN-A-0280B-S5 Max 30fps@1080P Salida HD y SD Conmutable Micrófono Incorporado Lente Fijo 2.8mm Max. Longitud IR 50m, IR inteligente IP67, DC12V	BAJO CONSULTA
DAH0013	DH-HAC-HDW1209TLQN-LED-0280B-S2	DH-HAC-HDW1209TLQN-LED-0280B-S2 Starlight a Fullcolor 20 m de distancia de iluminación Máx. 30 fps a 1080 p CVI / CVBS / AHD / TVI conmutable Lente fija 2.8 mm IP67, 12V ± 30% DC	BAJO CONSULTA
DAH0017	DH-HAC-HDW1209CLQN-A-LED-0280B-S2	DH-HAC-HDW1209CLQN-A-LED-0280B-S2 Starlight a Fullcolor 20 m de distancia de iluminación Máx. 30 fps a 1080p Micrófono incorporado CVI / CVBS / AHD / TVI conmutable Lente fija 2.8 mm IP67, 12V ± 30% DC	BAJO CONSULTA
DAH0018	DH-HAC-HDW1209CLQN-LED-0280B-S2	DH-HAC-HDW1209CLQN-LED-0280B-S2 Starlight a Fullcolor 20 m de distancia de iluminación Máx. 30 fps a 1080 p CVI / CVBS / AHD / TVI conmutable Lente fija 2.8 mm IP67, 12V ± 30% DC	BAJO CONSULTA
DAH0020	DH-HAC-HDW1239TN-IL-A-0280B-S2	DH-HAC-HDW1239TN-IL-A-0280B-S2 Iluminadores duales inteligentes Resolución máx. 30 fps @ 1080p Distancia de iluminación de 40m WDR real de 130dB, 3DNR Micrófono incorporado Lente fija de 2,8 mm CVI/CVBS/AHD/TVI conmutable IP67, 12 VCC	BAJO CONSULTA
DAH0022	DH-HAC-HDW1509TN-IL-A-0280B-S2	DH-HAC-HDW1509TN-IL-A-0280B-S2 Resolución Max 25 fps @ 5MP WDR: 120dB true WDR Distancia iluminación: 20 m CVI/CVBS/AHD/TVI conmutable Micrófono incorporado Lente fijo de 2.8 mm IP67, 12 V DC	BAJO CONSULTA

CÓDIGO	REFERENCIA	DESCRIPCIÓN	PRECIO
<b>CÁMARAS TIPO BALA EXTERIORES, GRANDES ÁREAS Y RESIDENCIAL</b>			
 DAH0087	DH-IPC-HFW2231T-ZS-S2	2MP. sensor de imagen CMOS de 1/2.8" Codificación dual H.265 y H.264 WDR (120 dB), Día/Noche (ICR), 3DNR, AWB, AGC, BLC Ranura para tarjeta Micro SD, hasta 128 GB Lente varifocal de 2.7~13.5 mm Longitud máxima de LEDs IR: 60 m IP67, PoE+	BAJO CONSULTA
 DAH0088	DH-IPC-HFW2431SN-S-S2	4MP, sensor de imagen CMOS de 1/3", Códec H.265 LED IR incorporado, distancia IR máxima: 30 m Modo de rotación, WDR, 3D DNR, HLC, BLC, marca de agua digital Detección inteligente: intrusión, cable trampa Detección de anomalías: detección de movimiento, manipulación de video, sin tarjeta SD, tarjeta SD llena, error de tarjeta SD, red desconectada, conflicto de IP, acceso ilegal, detección de voltaje Soporta max. Tarjeta Micro SD de 256 GB Soporte de alimentación de 12 V CC / PoE Grado de protección IP67	BAJO CONSULTA
 DAH0090	DH-IPC-HFW2431TN-ZAS-S2	Sensor de imagen CMOS de 4MP, 1/3", Salida de 4MP (2560 x 1440) a 25/30 fps, soporta un máximo de 4MP (2688 x 1520) a 20 fps Lente Varifocal Códec H.265, alta tasa de compresión, tasa de bits ultra baja LED IR incorporado, distancia máxima de IR: 60 m Modo de rotación, WDR, 3D DNR, HLC, BLC, marca de agua digital, aplicable a diversas escenas de monitoreo Detección inteligente: Intrusión, línea de cruce Detección de anomalías: Detección de movimiento, manipulación de video, sin tarjeta SD, tarjeta SD llena, error de tarjeta SD, desconexión de red, conflicto de IP, acceso ilegal, alarma local, detección de voltaje, audio anormal Alarma: 1 entrada, 1 salida; audio: 1 entrada, 1 salida; soporta tarjeta Micro SD de hasta 256 GB Soporte de alimentación 12V DC/PoE Protección IP67,	BAJO CONSULTA
 DAH0091	DH-IPC-HFW2531SN-S-S2	Sensor de imagen CMOS de 5MP, 1/2.7" Salida máxima de 5MP (2592 x 1944) a 20 fps, y soporta 2688 x 1520 a 25/30 fps Códec H.265, alta tasa de compresión, tasa de bits ultra baja LED IR incorporado, distancia máxima de IR: 30 m Modo de rotación, WDR, 3D NR, HLC, BLC, marca de agua digital, aplicable a diversas escenas de monitoreo Detección inteligente: Intrusión, línea de cruce Detección de anomalías: Detección de movimiento, manipulación de video, sin tarjeta SD, tarjeta SD llena, error de tarjeta SD, desconexión de red, conflicto de IP, acceso ilegal, detección de voltaje Soporta tarjeta Micro SD de hasta 256 GB Fuente de alimentación 12V DC/PoE Protección IP67	BAJO CONSULTA
<b>CÁMARA TIPO TORRETA DISEÑO COMPACTO Y VERSÁTIL , RESIDENCIAL COMERCIAL Y VIGILANCIA AL EXTERIOR</b>			
 DAH0089	DH-IPC-HD-W2431TMN-AS-S2	Sensor de imagen CMOS de 4MP, 1/3" Salida de 4MP (2560 x 1440) a 25/30 fps, soporta un máximo de 4MP (2688 x 1520) a 20 fps Códec H.265, alta tasa de compresión, tasa de bits ultra baja LED IR incorporado, distancia máxima de IR: 30 m Modo de rotación, WDR, 3D NR, HLC, BLC, marca de agua digital, aplicable a diversas escenas de monitoreo Detección inteligente: Intrusión, línea de cruce Detección de anomalías: Detección de movimiento, manipulación de video, sin tarjeta SD, tarjeta SD llena, error de tarjeta SD, desconexión de red, conflicto de IP, acceso ilegal, detección de voltaje Soporta tarjeta Micro SD de hasta 256 GB, Micrófono incorporado Fuente de alimentación 12V DC/POE Protección IP67	BAJO CONSULTA
 DAH0097	DH-IPC-HD-W2239TN-AS-LED-S2	Sensor de imagen CMOS de 2MP, 1 / 2.8 " Salidas máx. 2MP (1920 x 1080) @ 25/30 fps Códec H.265, alta tasa de compresión, tasa de bits ultrabaja Luces cálidas integradas, máx. distancia de iluminación: 30 m Modo de rotación, WDR, 3D NR, HLC, BLC, marca de agua digital, aplicable a varias escenas de monitoreo Detección inteligente: intrusión, cable trampa Detección de anomalías: detección de movimiento, manipulación de video, cambio de escena, sin tarjeta SD, tarjeta SD llena, error de tarjeta SD, desconexión de red, conflicto de IP, acceso ilegal, detección de voltaje Soporta max. Tarjeta Micro SD de 256 GB y Micrófono integrado Fuente de alimentación 12V DC / PoE Protección IP67	BAJO CONSULTA
 DAH0098	DH-IPC-HD-W2230T-AS-S2	2 MP, sensor de imagen CMOS de 1/2.7" Códec H.265, LED IR incorporado, distancia IR máxima: 30 m Modo de rotación, DWDR, 3D DNR, HLC, BLC, marca de agua digital, aplicable a varias escenas de monitoreo Detección inteligente: intrusión, cable trampa Detección de anomalías: detección de movimiento, manipulación de video, sin tarjeta SD, tarjeta SD llena, error de tarjeta SD, red desconectada, conflicto de IP, acceso ilegal, detección de voltaje Soporta max. Tarjeta Micro SD de 256 GB, Micrófono incorporado Soporte de alimentación de 12 V CC/PoE Protección IP67	BAJO CONSULTA
<b>CÁMARA TIPO DOMO DISEÑO COMPACTO Y VERSÁTIL , RESIDENCIAL COMERCIAL Y VIGILANCIA AL EXTERIOR</b>			
 DAH0092	DH-IPC-HD-BW2231EN-S-S2	Sensor de imagen CMOS de 5MP, 1/2.7" Salida máxima de 5MP (2592 x 1944) a 20 fps, y soporta 2688 x 1520 a 25/30 fps Códec H.265 LED IR incorporado, distancia máxima de IR: 30 m Modo de rotación, WDR, 3D NR, HLC, BLC, marca de agua digital, aplicable a diversas escenas de monitoreo Detección inteligente: Intrusión, línea de cruce Detección de anomalías: Detección de movimiento, manipulación de video, sin tarjeta SD, tarjeta SD llena, error de tarjeta SD, desconexión de red, conflicto de IP, acceso ilegal, detección de voltaje Soporta tarjeta Micro SD de hasta 256 GB Fuente de alimentación 12V DC/PoE Protección IP67, protección IK10	BAJO CONSULTA
 DAH0093	DH-IPC-HD-BW2231R-ZS-S2	"Sensor de imagen CMOS de 2MP, 1 / 2.8 ", Salidas 2MP ( 1920 x 1080) @ 25/30 fps Códec H.265 LED de infrarrojos integrado, distancia máxima de infrarrojos: 40 m Modo de rotación, WDR, 3D NR, HLC, BLC, marca de agua digital, aplicable a varias escenas de monitoreo Detección inteligente: intrusión, cable trampa Detección de anomalías: detección de movimiento, manipulación de video, sin tarjeta SD, tarjeta SD llena, error de tarjeta SD, red desconectada, conflicto de IP, access, detección de voltaje Soporta max. Tarjeta Micro SD de 256 GB Fuente de alimentación 12V DC / PoE Protección IP67, IK10	BAJO CONSULTA
 DAH0094	DH-IPC-HD-BW2431EN-S-S2	Sensor de imagen CMOS de 4MP, 1/3" Salida de 4MP (2560 x 1440)@25/30 fps, máximo soporta 4MP (2688 x 1520) @ 20 fps Códec H.265 LED IR incorporado, distancia máxima de IR: 30 m Modo de rotación, WDR, 3D DNR, HLC, BLC, marca de agua digital, aplicables a diversas escenas de monitoreo Detección inteligente: Intrusión, tripwire Detección de anomalías: Detección de movimiento, manipulación de video, sin tarjeta SD, tarjeta SD llena, error de tarjeta SD, desconexión de red, conflicto de IP, acceso ilegal, detección de voltaje Soporta hasta 256 GB de tarjeta Micro SD Soporte de alimentación 12V DC/PoE Protección IP67, grado de protección IK10	BAJO CONSULTA
 DAH0095	DH-IPC-HD-BW2241E-S	Sensor de imagen CMOS de 2 MP, 1/2.8" Salida máxima de 2 MP (1920 x 1080) a 25/30 fps. Códec H.265 LED IR incorporado, con distancia máxima de iluminación de 30 m. Modo de rotación, WDR, 3D NR, HLC, BLC, marca de agua digital, aplicables a diversas escenas de monitoreo. Monitoreo inteligente: Intrusión, línea de cruce (ambas funciones admiten la clasificación y detección precisa de vehículos y personas). Soporta tarjeta Micro SD de hasta 256 GB; Micrófono incorporado. Alimentación de 12 VDC/PoE, fácil de instalar. Protección IP67 e IK10. SMD Plus.	BAJO CONSULTA

CÓDIGO	REFERENCIA	DESCRIPCIÓN	PRECIO	
<b>SERIE COOPER</b>				
DAH0031	DH-XVR1B04-I	Grabador analogico de 4 canales, compresión de video de doble flujo H.265 + / H.265 Admite codificación AI de canal completo Admite entradas de video HDCVI / AHD / TVI / CVBS / IP Entradas de cámara IP de 5 canales como máximo, cada canal hasta 2MP; Ancho de Banda entrante máximo de 20 Mbps Transmisión de video de hasta 4 canales (canal analógico) SMD Plus	BAJO CONSULTA	 DH-XVR1B04-I
DAH0032	DH-XVR1B08-I	Grabador analogico de 8 canales, compresión de video de doble flujo H.265 + / H.265 Admite codificación AI de canal completo Admite entradas de video HDCVI / AHD / TVI / CVBS / IP Entradas de cámara IP de 10 canales como máximo, cada canal hasta 6MP; Ancho de Banda entrante máximo de 40 Mbps Transmisión de video de hasta 8 canales (canal analógico) SMD Plus	BAJO CONSULTA	
DAH0033	DH-XVR1B16-I	Grabador analogico de 16 canales, compresión de Video de Doble Flujo H.265 + / H.265 Admite Entradas de Video HDCVI / AHD / TVI / CVBS / IP Máx. 18 Entradas de Cámara IP de Canales, Cada Canal Hasta 6MP; Ancho de Banda de Entrada Máximo de 72 Mbps Larga Distancia de Transmisión Sobre Cable Coaxial Admite 1 HDD SATA, Hasta 6 TB" Transmisión de video de hasta 8 canales (canal analógico) SMD Plus	BAJO CONSULTA	 DH-XVR1B16-I
<b>SERIE WIZSENSE</b>				
DAH0034	DH-XVR-5108HS-I3	Grabador analogico de 8 canales, compresión de video de flujo dual H.265+/H.265 Admite codificación AI de canal completo Admite entradas de video HDCVI/AHD/TVI/CVBS/IP Entradas de cámara IP de 12 canales como máximo, cada canal hasta 6MP Ancho de banda entrante máximo de 64 Mbps Transmisión de video de hasta 1 canal (canal analógico) Protección perimetral Transmisión de video de hasta 8 canales (canal analógico) SMD Plus Transmisión de video de hasta 1 canal (canal analógico) reconocimiento de rostro humano Funcionalidades IoT y POS	BAJO CONSULTA	 DH-XVR5104HS-I3
DAH0035	DH-XVR-5104HS-I3	Grabador analogico de 4 canales, compresión de video de flujo dual H.265+/H.265 Admite codificación AI de canal completo Admite entradas de video HDCVI/AHD/TVI/CVBS/IP Entradas máximas de cámara IP de 8 canales, cada canal hasta 8MP; Ancho de banda entrante máximo de 64 Mbps Transmisión de video de hasta 1 canal (canal analógico) Protección perimetral Transmisión de video de hasta 4 canales (canal analógico) SMD Plus Transmisión de video de hasta 1 canal (canal analógico) reconocimiento de rostro humano Funcionalidades IoT y POS	BAJO CONSULTA	
DAH0036	DH-XVR-5116HS-I3	Grabador analogico de 16 canales, compresión de video de flujo dual H.265+/H.265 Admite codificación de IA de canal completo Admite entradas de video HDCVI/AHD/TVI/CVBS/IP Transmisión de video de hasta 2 canales Protección perimetral Transmisión de video de hasta 16 canales SMD Plus Transmisión de video de hasta 2 canales reconocimiento de rostro humano Funcionalidades IoT y POS	BAJO CONSULTA	
DAH0037	DH-XVR5232AN-I3	Grabador analogico de 32 canales, compresión de video de flujo dual H.265+/H.265 Admite codificación AI de canal completo Admite entradas de video HDCVI/AHD/TVI/CVBS/IP Max 32 canales de entradas de cámara IP, cada canal hasta 6MP; Ancho de banda entrante máximo de 128 Mbps Transmisión de video de hasta 2 canales (canal analógico) Protección perimetral Transmisión de video de hasta 32 canales (canal analógico) SMD Plus	BAJO CONSULTA	
DAH0038	DH-XVR5108HS-4KL-I3	Grabador analogico de 8 canales, compresión de video de doble flujo H.265+/H.265. Soporta codificación IA para todos los canales. Admite entradas de video HDCVI/AHD/TVI/CVBS/IP. Máximo 16 canales de entrada para cámaras IP, cada canal hasta 8MP; Ancho de banda entrante máximo de 128 Mbps. Protección perimetral en hasta 8 canales de video (canal analógico). SMD Plus en hasta 8 canales de video (canal analógico). Reconocimiento facial humano en hasta 2 canales de video (canal analógico). Funcionalidades IoT y POS.	BAJO CONSULTA	



CÓDIGO	REFERENCIA	DESCRIPCIÓN	PRECIO
<b>CÁMARAS TIPO BALA EXTERIORES, GRANDES ÁREAS Y RESIDENCIAL</b>			
 DH-IPC-HFW1230S1	DAH0099 DH-IPC-HFW1230S1-S5	Sensor de imagen CMOS de 2MP, 1/2.8", baja iluminación, alta definición de imagen Salida máxima de 2MP (1920 × 1080) a 25/30 fps Códec H.265, alta tasa de compresión, tasa de bits ultrabaja Iluminador IR eficiente incorporado, con una distancia de iluminación máxima de 30 m ROI, SMART H.264+/H.265+, codificación flexible, aplicable a diversos entornos de ancho de banda y almacenamiento Modo de rotación, DWDR, 3D NR, HLC, BLC, marca de agua digital, aplicable a diversas escenas de monitoreo Detección de anomalías: detección de movimiento, manipulación de video, desconexión de red, conflicto de IP, acceso ilegal Fuente de alimentación 12V DC/PoE Protección IP67	BAJO CONSULTA
 DH-IPC-HDW5241TM	DAH0100 DH-IPC-HFW1431S1N-S4	Sensor de imagen CMOS de 4MP, 1/3", baja iluminación, Salida de 4MP (2560 × 1440) a 25/30 fps, y admite un máximo de 4MP (2688 × 1520) a 20 fps Códec H.265, alta tasa de compresión, tasa de bits ultrabaja LED IR incorporado, distancia IR máxima: 30m ROI, SMART H.264/H.265, codificación flexible Volteo de imagen, WDR, 3D DNR, HLC, BLC, marca de agua digital Detección de anomalías: detección de movimiento, manipulación de video, desconexión de red, conflicto de IP, acceso ilegal, Alimentación por 12V DC/PoE Protección IP67	BAJO CONSULTA
 DH-IPC-HFW1431T1N-ZS-S4	DAH0101 DH-IPC-HFW1431T1N-ZS-S4	"Sensor de imagen CMOS de 4MP, 1/3", baja iluminación, alta definición de imagen ·Produce 4MP (2560 × 1440) a 25/30 fps y admite máx. 4MP (2688 × 1520) a 20 fps Códec H.265, LED IR integrado, máx. IR distancia: 50 m Detección de anomalías: detección de movimiento, manipulación de video, sin tarjeta SD, tarjeta SD llena, error de tarjeta SD	BAJO CONSULTA
<b>CÁMARA TIPO TORRETA DISEÑO COMPACTO Y VERSÁTIL, RESIDENCIAL COMERCIAL Y VIGILANCIA AL EXTERIOR</b>			
 DH-IPC-HDBW3241E	DAH0102 DH-IPC-HD-W1230T1-S5	Sensor de imagen CMOS de 2 MP 1/2,8" Salidas máx. 2 MP (1920 × 1080) a 25/30 fps. Códec H.265 Distancia de iluminación es de 30 m. Detección de anomalías: detección de movimiento, manipulación de video, desconexión de red, conflicto de IP, detección de audio y acceso ilegal. Fuente de alimentación de 12 V CC/PoE. Protección IP67	BAJO CONSULTA
 DH-IPC-HD-W1431T1N-S4	DAH0103 DH-IPC-HD-W1431T1N-S4	Sensor de imagen CMOS de 4MP, (2560 × 1440) a 25/30 fps Códec H.265: LED IR incorporado: Proporciona visión nocturna con un alcance máximo de 30 metros. Lente fijo 2.8mm. Detección de movimiento, Manipulación de video, Desconexión de red, Detección de voltaje, 12V DC/PoE Protección IP67	BAJO CONSULTA
 DH-IPC-HDW3441EM	DAH0104 DH-IPC-HD-W1431T1N-ZS-S4	Sensor de imagen CMOS de 4MP, (2560 × 1440) a 25/30 fps Códec H.265: LED IR incorporado: Proporciona visión nocturna con un alcance máximo de 30 metros. Lente Varifocal Detección de movimiento, Manipulación de video, Desconexión de red, Detección de voltaje, 12V DC/PoE Protección IP67	BAJO CONSULTA
<b>CÁMARA TIPO TORRETA DISEÑO COMPACTO Y VERSÁTIL, RESIDENCIAL COMERCIAL Y VIGILANCIA AL EXTERIOR</b>			
 DH-IPC-HDPW1431R1N	DAH0105 DH-IPC-HDPW1431R1N-ZS-S4	Sensor de imagen CMOS de 4MP, 1/3", Lente Varifocal Códec H.265, alta tasa de compresión, tasa de bits ultra baja LED IR incorporado, distancia máxima de IR: 40 m Detección de anomalías: Detección de movimiento, manipulación de video, sin tarjeta SD, tarjeta SD llena, error de tarjeta SD, desconexión de red, conflicto de IP, acceso ilegal, detección de voltaje Soporta tarjeta SD de hasta 256 GB Soporte de alimentación 12V DC/PoE Protección IP67, IK10	BAJO CONSULTA
 DH-IPC-HDPW1230R1-ZS-S5	DAH0106 DH-IPC-HDPW1230R1-ZS-S5	Sensor de imagen CMOS de 2MP, 1/2.8" Lente Varifocal Salida máxima de 2MP (1920 × 1080) a 25/30 fps. Códec H.265, LED IR incorporado, distancia máxima de iluminación: 40 m. Detección de anomalías: Detección de movimiento, enmascaramiento de privacidad, sin tarjeta SD, tarjeta SD llena, error de tarjeta SD, desconexión de red, conflicto de IP y acceso ilegal. Soporta tarjeta SD de hasta 256 GB. Fuente de alimentación 12V DC/PoE. Protección IP67	BAJO CONSULTA
 DH-IPC-HD-BW1431EN-S4	DAH0107 DH-IPC-HD-BW1431EN-S4	Sensor de imagen CMOS de 4MP de 1/3" Codificación dual H.265 y H.264 20 fps a 4M (2688×1520) y 25/30 fps a 3M (2304×1296) WDR (120 dB), Día/Noche (ICR), 3DNR, AWB, AGC, BLC Lente fija de 2.8 mm (opcional de 3.6 mm) Longitud máxima de LEDs IR: 30 m IP67, IK10, PoE	BAJO CONSULTA





# CÁMARAS

## SERIE WIZSENSE



CÓDIGO	REFERENCIA	DESCRIPCIÓN	PRECIO	
<b>CÁMARAS TIPO BALA EXTERIORES, GRANDES ÁREAS Y RESIDENCIAL</b>				
DAH0080	DH-IPC-HFW-3449T1P-AS-PV	Sensor de imagen CMOS de 4MP, 1/2.7" Salida máxima de 4MP (2688 × 1520) a 30 fps. Cámara de red tipo bala WizSense de 4MP con disuasión activa, Fullcolor y lente fija, Códec H.265, alta tasa de compresión, baja tasa de bits. Iluminador cálido incorporado, con distancia máxima de iluminación de 40 m. Modo de rotación, WDR, 3D NR, HLC, BLC, marca de agua digital, aplicables a diversas escenas de monitoreo. Detección inteligente: Intrusión, línea de cruce (admite la clasificación y detección precisa de vehículos y personas). Detección de anomalías: Detección de movimiento, manipulación de video, cambio de escena, detección de audio, sin tarjeta SD, tarjeta SD llena, error de tarjeta SD, desconexión de red, conflicto de IP, acceso ilegal y detección de voltaje. Soporta enlace de alarma de sonido y luz. Cuando se activa una alarma, la cámara enlaza la alarma de sonido y el destello de luz. Alarma: 1 entrada, 1 salida; audio: 1 entrada, 1 salida; soporta tarjeta Micro SD de hasta 256 GB, Micrófono y altavoz incorporados. Alimentación de 12V DC/PoE. Protección IP67. SMD Plus.	BAJO CONSULTA	 DHPCHFW3449T1P
DAH0085	DH-IPC-HFW3241T-ZS-S2	Sensor de imagen CMOS 2MP 1/2.8" . Cámara de Red WizSense Bullet Vari-focal IR de 2MP (1920 × 1080)@30 fps Códec H.265, LED IR incorporado, distancia máx. de IR: 60 m Modo de rotación, WDR, 3D DNR, HLC, BLC, marca de agua digital, aplicable a diversas escenas de monitoreo Detección inteligente: intrusión, línea de cruce (compatible con la clasificación y detección precisa de vehículos y personas) Detección de anomalías: detección de movimiento, manipulación de video, cambio de escena, sin tarjeta SD, tarjeta SD llena, error de tarjeta SD, desconexión de red, conflicto de IP, acceso ilegal, detección de voltaje Soporta tarjeta Micro SD máx. 256 G Fuente de alimentación 12V DC/POE Protección IP67, IK10 (opcional) SMD Plus	BAJO CONSULTA	
DAH0086	DH-IPC-HFW3441T-ZS-S2	Sensor de imagen CMOS de 1/3" de 4 MP. Cámara de red Bullet WizSense de 4MP IR varifocal, Salidas máx. 4 MP (2688 × 1520) a 25/30 fps. Códec H.265, LED IR integrado, máx. Distancia IR: 60 m. Modo de rotación, WDR, 3D NR, HLC, BLC, marca de agua digital, aplicable a varias escenas de monitoreo. Detección inteligente: intrusión, cable trampa (admite la clasificación y detección precisa de vehículos y humanos). Detección de anomalías: detección de movimiento, enmascaramiento de privacidad, cambio de escena, detección de audio, sin tarjeta SD, tarjeta SD llena, error de tarjeta SD, desconexión de red, conflicto de IP, acceso ilegal y detección de voltaje. La fuente de alimentación de 12 VDC/PoE Protección IP67, SMD 4.0, AI SSA	BAJO CONSULTA	DH-IPC-HDW3449HP
<b>CÁMARA TIPO TORRETA DISEÑO COMPACTO Y VERSÁTIL , RESIDENCIAL COMERCIAL Y VIGILANCIA AL EXTERIOR</b>				
DAH0081	DH-IPC-HDW3449HP-AS-PV	Sensor de imagen CMOS de 4MP de 1/2.7" . Cámara de red WizSense con foco fijo y disuasión activa a todo color de 4MP, Salidas máx. 4MP (2688 × 1520) a 30 fps Códec H.265, alta tasa de compresión, baja tasa de bits Iluminador cálido incorporado y el máx. distancia de iluminación: 30 m Modo de rotación, WDR, 3D NR, HLC, BLC, marca de agua digital, aplicable a varias escenas de monitoreo Detección inteligente: intrusión, cable trampa (admite la clasificación y detección precisa de vehículos y humanos) Detección de anomalías: detección de movimiento, manipulación de video, cambio de escena, detección de audio, sin tarjeta SD, tarjeta SD llena, error de tarjeta SD, desconexión de red, conflicto de IP, acceso ilegal y detección de voltaje Admite conexión de alarma de luz y sonido. Cuando se activa una alarma, la cámara vincula la alarma sonora y la luz parpadeante. Alarma: 1 entrada, 1 salida; audio: 1 entrada, 1 salida; admite máx. 256 tarjeta G Micro SD, Micrófono incorporado y altavoz Fuente de alimentación 12V DC / PoE Protección IP67 SMD Plus Alarma de linterna roja y azul	BAJO CONSULTA	 DH-IPC-HDBW3241E
DAH0084	DH-IPC-HDW3441EM-S-S2	Sensor de imagen CMOS de 1/3" de 4 MP Salidas máx. 4 MP (2688 × 1520) a 25/30 fps. Códec H.265, LED IR integrado, máx. Distancia IR: 50 m. Modo de rotación, WDR, 3D NR, HLC, BLC, marca de agua digital, aplicable a varias escenas de monitoreo. Detección inteligente: intrusión, cable trampa (admite la clasificación y detección precisa de vehículos y humanos). Detección de anomalías: detección de movimiento, enmascaramiento de privacidad, cambio de escena, detección de audio, sin tarjeta SD, tarjeta SD llena, error de tarjeta SD, desconexión de red, conflicto de IP, acceso ilegal y detección de voltaje. máx. Tarjeta Micro SD de 256G. Micrófono incorporado. La fuente de alimentación de 12 VDC/PoE facilita la instalación. Protección IP67. SMD 4.0, AI SSA.	BAJO CONSULTA	
<b>CÁMARA TIPO TORRETA DISEÑO COMPACTO Y VERSÁTIL , RESIDENCIAL COMERCIAL Y VIGILANCIA AL EXTERIOR</b>				
DAH0082	DH-IPC-HDBW3241E-S-S2	Sensor de imagen CMOS de 2 MP, 1/2.8" Salida máxima de 2 MP (1920 × 1080) a 25/30 fps. Códec H.265, alta tasa de compresión, tasa de bits ultra baja. LED IR incorporado, distancia máxima de IR: 50 m. Modo de rotación, WDR, 3D NR, HLC, BLC, marca de agua digital, aplicable a diversas escenas de monitoreo. Detección inteligente: Intrusión, línea de cruce (admite la clasificación y detección precisa de vehículos y personas). Detección de anomalías: Detección de movimiento, enmascaramiento de privacidad, cambio de escena, detección de audio, sin tarjeta SD, tarjeta SD llena, error de tarjeta SD, desconexión de red, conflicto de IP, acceso ilegal y detección de voltaje. Alimentación de 12 VDC/PoE Protección IP67, protección IK10. SMD 4.0, IA SSA	BAJO CONSULTA	
DAH0083	DH-IPC-HDBW3241R-ZAS-S2	Sensor de imagen CMOS de 2 MP, 1/2.8" Salida máxima de 2 MP (1920 × 1080) a 25/30 fps. Códec H.265, alta tasa de compresión, tasa de bits ultra baja. LED IR incorporado, distancia máxima de IR: 40 m. Modo de rotación, WDR, 3D NR, HLC, BLC, marca de agua digital, aplicable a diversas escenas de monitoreo. Detección inteligente: Intrusión, línea de cruce (admite la clasificación y detección precisa de vehículos y personas). Detección de anomalías: Detección de movimiento, enmascaramiento de privacidad, cambio de escena, detección de audio, sin tarjeta SD, tarjeta SD llena, error de tarjeta SD, desconexión de red, conflicto de IP, acceso ilegal y detección de voltaje. Alarma: 1 entrada, 1 salida; audio: 1 entrada, 1 salida; tarjeta Micro SD de hasta 256 GB; Micrófono incorporado. Alimentación de 12 VDC/PoE que facilita la instalación. Protección IP67, protección IK10. SMD 4.0, IA SSA.	BAJO CONSULTA	
DAH0096	DH-IPC-HDBW2230E-S-S2	Sensor de imagen CMOS de 2MP, 1/2.7" Salida de 2MP (1920 × 1080) a 25/30 fps Códec H.265, LED IR incorporado, distancia máxima de IR: 30 m Modo de rotación, DWDR, 3D NR, HLC, BLC, marca de agua digital, aplicable a diversas escenas de monitoreo Detección inteligente: Intrusión, línea de cruce Detección de anomalías: Detección de movimiento, manipulación de video, sin tarjeta SD, tarjeta SD llena, error de tarjeta SD, desconexión de red, conflicto de IP, acceso ilegal, detección de voltaje Soporta tarjeta Micro SD de hasta 256 GB Alimentación de 12V DC/PoE Protección IP67, protección IK10	BAJO CONSULTA	

CÓDIGO	REFERENCIA	DESCRIPCIÓN	PRECIO
<b>CÁMARAS TIPO BALA EXTERIORES, GRANDES ÁREAS Y RESIDENCIAL</b>			
 DH-IPC-FHW5442E-ASE	DAH0068	Sensor de imagen CMOS de 4 MP, 1/1.8", Salida máxima de 4 MP (2688×1520) a 25/30 fps. LED IR incorporado, y la distancia máxima de iluminación es de 50 m. Modo de rotación, WDR, 3D NR, HLC, BLC, marca de agua digital, aplicable a diversas escenas de monitoreo. Con algoritmo de aprendizaje profundo, admite: metadatos de video, detección inteligente de sonido, IVS, detección facial, detección inteligente de objetos y conteo de personas, etc. Alarma: 1 entrada, 1 salida; audio: 1 entrada, 1 salida; soporta tarjeta Micro SD de hasta 512 GB, Micrófono incorporado. Alimentación de 12 VDC/PoE; ePoE. Protección IP67. SMD 3.0.	BAJO CONSULTA
	DAH0070	Sensor CMOS progresivo de exploración de 4 megapíxeles, 1/1.8 Codificación triple de secuencias H.265 y H.264 25/30 fps a 2688 × 1520, 50/60 fps a 1080P (1920 × 1080) WDR (140 dB), Día/Noche (ICR), Reducción tridimensional de ruido (3D DNR), Balance de blancos automático (AWB), Lente motorizada de 2.7 mm a 12.0 mm Entradas/salidas de alarma 2/1, entradas/salidas de audio 1/1 Longitud máxima de LEDs IR 50 m Memoria Micro SD, IP67, protección IK10	BAJO CONSULTA
 DH-IPC-FHW4441T-ZAS	DAH0076	Sensor de imagen CMOS de 4 MP, 1/3" Salida máxima de 4 MP (2688 × 1520) a 25/30 fps Códec H.265, LED IR incorporado, distancia máxima de IR: 60 m Modo de rotación, WDR, 3D NR, HLC, BLC, marca de agua digital, aplicable a diversas escenas de monitoreo Detección inteligente: Intrusión, línea de cruce (admite la clasificación y detección precisa de vehículos y personas); detección facial Detección de anomalías: Detección de movimiento, enmascaramiento de privacidad, cambio de escena, detección de audio, sin tarjeta SD, tarjeta SD llena, error de tarjeta SD, desconexión de red, conflicto de IP, acceso ilegal y detección de voltaje Alarma: 1 entrada, 1 salida; audio: 1 entrada, 1 salida; tarjeta Micro SD de hasta 256 GB, Micrófono incorporado Alimentación de 12 VDC/PoE que facilita la instalación Protección IP67, protección IK10 (opcional) SMD 3.0	BAJO CONSULTA
	DAH0077	Sensor de imagen CMOS de 8 MP, 1/3" Códec H.265, LED IR incorporado, distancia máxima de IR: 60 m Modo de rotación, WDR, 3D NR, HLC, BLC, marca de agua digital, aplicable a diversas escenas de monitoreo Detección inteligente: Intrusión, línea de cruce (admite la clasificación y detección precisa de vehículos y personas); detección facial Detección de anomalías: Detección de movimiento, enmascaramiento de privacidad, cambio de escena, detección de audio, sin tarjeta SD, tarjeta SD llena, error de tarjeta SD, desconexión de red, conflicto de IP, acceso ilegal y detección de voltaje Alarma: 1 entrada, 1 salida; audio: 1 entrada, 1 salida; tarjeta Micro SD de hasta 256 GB, Micrófono incorporado Alimentación de 12 VDC/PoE que facilita la instalación Protección IP67, protección IK10 (opcional) SMD 3.0	BAJO CONSULTA
<b>CÁMARA TIPO TORRETA DISEÑO COMPACTO Y VERSÁTIL , RESIDENCIAL COMERCIAL Y VIGILANCIA AL EXTERIOR</b>			
 DH-IPC-HDBW5442E	DAH0067	Sensor de imagen CMOS de 4 MP, 1/1.8", baja luminancia y alta definición de imagen. Salida máxima de 4 MP (2688×1520) a 25/30 fps. LED IR incorporado, y la distancia máxima de iluminación es de 50 m. Modo de rotación, WDR, 3D NR, HLC, BLC, marca de agua digital, aplicable a diversas escenas de monitoreo. Con algoritmo de aprendizaje profundo, admite: metadatos de video, detección inteligente de sonido, IVS, detección facial, detección inteligente de objetos y conteo de personas, etc. Alarma: 1 entrada, 1 salida; audio: 1 entrada, 1 salida; soporta tarjeta Micro SD de hasta 512 GB, Micrófono incorporado. Alimentación de 12 VDC/PoE; ePoE. Protección IP67. SMD 3.0.	BAJO CONSULTA
	DAH0071	Escaneo progresivo de 1/2.8" y 2 megapíxeles STARVIS™ CMOS Codificación de triple flujo H.265 y H.264 25/30 fps @ 1080P (1920 × 1080) WDR (120 dB), día/noche (ICR), 3D DNR, AWB, AGC, BLC Monitoreo de red múltiple: visor web, CMS (DSS/PSS) y DMSS Lente fija de 2.8 mm (3.6 mm, 6.0 mm opcional) MIC incorporado Max. LED IR Longitud 50 m Memoria Micro SD, IP67	BAJO CONSULTA
	DAH0079	Sensor de imagen CMOS de 4 MP, 1/3" Salida máxima de 4 MP (2688×1520) a 25/30 fps. LED IR incorporado, y la distancia máxima de iluminación es de 50 m. Modo de rotación, WDR, 3D NR, HLC, BLC, marca de agua digital, aplicable a diversas escenas de monitoreo. Con algoritmo de aprendizaje profundo, admite: metadatos de video, detección inteligente de sonido, IVS, detección facial, detección inteligente de objetos y conteo de personas, etc. Alarma: 1 entrada, 1 salida; audio: 1 entrada, 1 salida; soporta tarjeta Micro SD de hasta 512 GB, Micrófono incorporado. Alimentación de 12 VDC/PoE; ePoE. Protección IP67. SMD 3.0.	BAJO CONSULTA
<b>CÁMARA TIPO DOMO DISEÑO COMPACTO Y VERSÁTIL , RESIDENCIAL COMERCIAL Y VIGILANCIA AL EXTERIOR</b>			
DAH0069	DH-IPC-HD-BW5442R-ASE	Sensor de imagen CMOS de 4 MP 1/1,8", baja luminosidad e imagen de alta definición. Salidas máx. 4 MP (2688×1520) a 25/30 fps LED IR incorporado y máx. la distancia de iluminación es de 50 m. Modo de rotación, WDR, 3D NR, HLC, BLC, marca de agua digital, aplicable a varias escenas de monitoreo. Con un algoritmo de aprendizaje profundo, admite: metadatos de video, detección inteligente de sonido, IVS, detección de rostros, detección inteligente de objetos y conteo de personas, etc. Alarma: 1 entrada, 1 salida; audio: 1 entrada, 1 salida; soporta máx. Tarjeta Micro SD de 512 GB, Micrófono incorporado. Fuente de alimentación de 12 VCC/PoE; ePoE. Protección IP67 e IK10. SMD 3.0.	BAJO CONSULTA
DAH0072	DH-IPC-HD-BW5241R-ASE	Escaneo progresivo de 1/2.8" y 2 megapíxeles STARVIS™ CMOS Codificación de triple flujo H.265 y H.264 25/30 fps @ 1080P (1920 × 1080) WDR (120 dB), día / noche (ICR), 3D DNR, AWB, AGC, BLC Monitoreo de red múltiple: visor web, CMS (DSS / PSS) y DMSS Lente fija de 2.8 mm (3.6 mm, 6.0 mm opcional) 1/1 entrada / salida de alarma, 1/1 entrada / salida de audio Max. LED IR Longitud 50 m Memoria Micro SD, IP67, IK10	BAJO CONSULTA
DAH0073	DH-IPC-HD-BW5442E-ZE	CMOS de barrido progresivo de 1/1,8" y 4 megapíxeles ROI, SMART H.264+/H.265+, codificación flexible, aplicable a varios entornos de almacenamiento y ancho de banda 25/30 fps@2688 × 1520, 50/60 fps@1080P (1920 × 1080) WDR (140 dB), Día/Noche (ICR), 3D NR, AWB, AGC, BLC Supervisión de múltiples redes: visor web, CMS (DSS/PSS) y DMSS Lente motorizada de 2,7 mm–12,0 mm 1/1 entrada/salida de alarma, 1/1 entrada/salida de audio Máx. LED IR Longitud 40 m Memoria Micro SD, IP67, IK10 SMD Plus	BAJO CONSULTA
DAH0078	DH-IPC-HD-BW4241E-AS	Resolución: 2 MP Iluminador IR: 30 m Tarjeta SD: Sí Entrada de Alarma / Salida de Audio: Sí Reconocimiento Facial: No WDR: 120 dB Protección contra Impacto: IK10 Grado de Protección: IP67	BAJO CONSULTA



# CÁMARAS

## SERIE WIZMIND



CÓDIGO	REFERENCIA	DESCRIPCIÓN	PRECIO
--------	------------	-------------	--------

### CÁMARA TIPO OJO DE PEZ VISIÓN PANORÁMICA USO COMERCIAL, RESIDENCIAL Y OFICINA

DAH0074	DH-IPC- EW5541N-AS	Sensor de imagen CMOS de 5MP, 1 / 2.7", baja iluminación, alta definición de imagen Salidas máx. 5MP (2592 × 1944) @ 25/30 fps Códec H.265, alta tasa de compresión, tasa de bits ultrabaja Iluminador de infrarrojos eficiente incorporado y el máx. distancia de iluminación: 10 m 120dB WDR, 3D DNR, HLC, BLC, marca de agua digital, aplicable a varias escenas de monitoreo Detección inteligente: intrusión, cable trampa, conteo de personas en el área Detección de anomalías: detección de movimiento, manipulación de video, cambio de escena, detección de audio, sin tarjeta SD, tarjeta SD llena, error de tarjeta SD, desconexión de red, conflicto de IP, acceso ilegal y detección de voltaje Alarma: 1 entrada, 1 salida; audio: 1 entrada, 1 salida; soporta max. 256 tarjeta GMicro SD, Micrófono incorporado Fuente de alimentación de 12V DC / PoE, fácil de instalar Mapa de calor para el conteo de personas. Puede ajustar el número de personas, el umbral de tiempo para generar un mapa de calor, que se puede exportar	BAJO CONSULTA	 DH-IPCEW5541N
DAH0075	DH-IPC- EBW81242- AS-S2	Sensor de imagen CMOS de 12 MP, 1/1.7", baja luminancia y alta definición de imagen. Salida máxima de 12M (4000 × 3000) a 25 fps; soporta 8M (3280 × 2480) a 25/30 fps. LED IR incorporado, y la distancia máxima de iluminación es de 10 m. Monitoreo inteligente: Intrusión, línea de cruce, mapa de calor y conteo de personas. SMART H.264 +/H.265+, codificación flexible, aplicable a varios entornos de ancho de banda y almacenamiento. Alarma: 2 entradas, 2 salidas; audio: 1 entrada, 1 salida; soporta tarjeta Micro SD de hasta 256 GB; Micrófono y altavoz duales integrados. Alimentación de 12 VDC/PoE. Protección IP67 e IK10.	BAJO CONSULTA	

### CÁMARA IP SERIE WIZMIND CON ALGORITMOS DE INTELIGENCIA ARTIFICIAL

DAH0064	DH-IPC- HF7442H-Z-S2	Cámara de red WizMind tipo bala con infrarrojos de 4MP Sensor de imagen CMOS de 4MP 1/1.8" Salidas máx. 4MP (2688 × 1520) a 50/60fps. Códec H.265, ROI, SMART H.264 +/H.265+, codificación flexible, LED IR incorporado y máx. la distancia de iluminación es de 60 m. Con algoritmo de deep learning, admite metadatos de video, detección de rostros, reconocimiento de rostros, conteo de personas, protección perimetral, etc. Admite P-Iris, la cámara puede controlar el iris con mayor precisión para obtener un mejor efecto de imagen. Alarma: 3 entradas, 2 salidas; audio: 1 entrada, 1 salida; RS485, BNC, soporta máx. Tarjeta Micro SD de 256G. Grado de protección IP67, IK10. Salida de alimentación de 12 VCC, máx. Corriente 165 mA	BAJO CONSULTA	 DH-PSDW5631SN
DAH0065	DH-IPC-HD- BW7442H-Z-S2	Cámara de red WizMind domo IR de 4 MP Sensor de imagen CMOS de 4 MP 1/1.8" Salidas máx. 4 MP (2688 × 1520) a 50/60 fps. Códec H.265, ROI, SMART H.264 +/H.265+, codificación flexible, LED IR incorporado y máx. la distancia de iluminación es de 60 m. Con algoritmo de deep learning, admite metadatos de video, detección de rostros, reconocimiento de rostros, conteo de personas, protección perimetral, etc. Admite P-Iris, la cámara puede controlar el iris con mayor precisión para obtener un mejor efecto de imagen. Alarma: 3 entradas, 2 salidas; audio: 1 entrada, 1 salida; RS485, BNC, soporta máx. Tarjeta Micro SD de 256G. Grado de protección IP67, IK10. Salida de alimentación de 12 VCC, máx. Corriente 165 mA	BAJO CONSULTA	
DAH0066	DH-IPC- HF7442F-Z-S2	Cámara de red WizMind CAJA de 4MP Sensor de imagen CMOS de 4 MP 1/1.8" Salidas máx. 4 MP (2688 × 1520) a 50/60 fps. Códec H.265, ROI, SMART H.264 +/H.265+, codificación flexible, LED IR incorporado y máx. la distancia de iluminación es de 60 m. Con algoritmo de deep learning, admite metadatos de video, detección de rostros, reconocimiento de rostros, conteo de personas, protección perimetral, etc. Admite P-Iris, la cámara puede controlar el iris con mayor precisión para obtener un mejor efecto de imagen. Alarma: 3 entradas, 2 salidas; audio: 1 entrada, 1 salida; RS485, BNC, soporta máx. Tarjeta Micro SD de 256G. Grado de protección IP67, IK10. Salida de alimentación de 12 VCC, máx. Corriente 165 mA	BAJO CONSULTA	

### PANORAMIC SERIES

DAH0053	DH-PSD- W5631SN-B360	Panorámica: Tres CMOS de exploración progresiva de 2 megapíxeles de 1/2,7" PTZ: CMOS de exploración progresiva de 2 megapíxeles de 1/2,7" Codificación dual H.265/H.264 de flujo doble 25 fps a 1920x1080 Soporta vista panorámica de 360 grados Día/Noche (ICR), 3DNR, AWB, AGC, BLC Longitud máxima de LEDs IR: 15 m Ranura para tarjeta Micro SD, hasta 256 GB Alimentación PoE+ "	BAJO CONSULTA	
---------	-------------------------	---	---------------	--









DHI-NVR1104HSP

CÓDIGO	REFERENCIA	DESCRIPCIÓN	PRECIO
<b>SERIE ENTRY</b>			
DAH0137	DHI-NVR1104HS-P-S3/H	Grabador de vídeo en red compacto 1U 4PoE Lite H.265 de 4 canales Vigilancia remota P2P, reproducción de 1 en dispositivo móvil 4- ch @ 1080P (30FPS), capacidad de decodificación autoadaptable Soporte para cámaras convencionales de protocolo ONVIF y RTSP Inteligente H.265 + / Inteligente H.264 + / H.265 / H.264 Salida de vídeo simultánea VGA / HDMI, la resolución máxima de HDMI es 1080P Configuración y gestión remota de IPC, como configuración de parámetros, adquisición de información y actualización de IPC del mismo modelo en lotes DHCP (Protocolo de configuración dinámica de host), HTTP (Protocolo de transferencia de hipertexto), NTP (Protocolo de tiempo de red) y DDNS (Sistema de nombres de dominio dinámico)	BAJO CONSULTA
DAH0138	DHI-NVR1108HS-S3/H	Grabador de vídeo en red compacto 1U Lite H.265 de 8 canales. Vigilancia remota P2P, reproducción de vídeo en dispositivos móviles Capacidad de decodificación autoadaptativa de 8 canales a 1080P (30 FPS) Soporte para cámaras principales con protocolos ONVIF y RTSP Smart H.265+/Smart H.264+/H.265/H.264 Salida de vídeo simultánea VGA/HDMI, con resolución máxima de HDMI de 1080P Configuración remota y gestión de IPCs, como configuración de parámetros, adquisición de información y actualización de IPCs del mismo modelo en lotes Protocolos DHCP (Protocolo de Configuración Dinámica de Host), HTTP (Protocolo de Transferencia de Hipertexto), NTP (Protocolo de Tiempo de Red) y DDNS (Sistema de Nombres de Dominio Dinámico)	BAJO CONSULTA
DAH0139	DHI-NVR1108HS-8P-S3/H	Grabador de vídeo en red compacto 1U 8PoE Lite H.265 de 8 canales Vigilancia remota P2P, reproducción de vídeo en dispositivo móvil 8 - ch @ 1080P (30FPS), capacidad de decodificación autoadaptable Soporte para cámaras convencionales de protocolo ONVIF y RTSP Inteligente H.265 + / Inteligente H.264 + / H.265 / H.264 Salida de vídeo simultánea VGA / HDMI, la resolución máxima de HDMI es 1080P Configuración y gestión remota de IPC, como configuración de parámetros, adquisición de información y actualización de IPC del mismo modelo en lotes DHCP (Protocolo de configuración dinámica de host), HTTP (Protocolo de transferencia de hipertexto), NTP (Protocolo de tiempo de red) y DDNS (Sistema de nombres de dominio dinámico)	BAJO CONSULTA

# NVR SERIE LITE

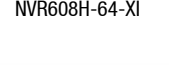

CÓDIGO	REFERENCIA	DESCRIPCIÓN	PRECIO
<b>SERIE LITE</b>			
DAH0132	DHI-NVR4232-4KS2/L	<p>Grabador de vídeo en red de 32 canales 1U 2HDD H.264, H.265, Smart H.264 + y Smart H.265 +. Detector magnético H.265 Máx. capacidad de decodificación: 8 × 1080p @ 30 fps. Admite decodificación adaptativa Admite cámaras convencionales de protocolos ONVIF y RTSP Vigilancia remota P2P, reproducción de vídeo en dispositivo móvil Salida de vídeo simultánea VGA / HDMI, la resolución máxima de HDMI es 4K IA por cámara: detección de rostros, protección perimetral, IVS, conteo de personas, mapa de calor y SMD Admite la configuración y la gestión remotas de IPC, como la configuración de parámetros, la obtención de información y la actualización de IPC del mismo modelo en lotes</p>	<p>BAJO CONSULTA</p>  DHI-NVR4232-16P-4K
DAH0133	DHI-NVR4232-16P-4KS2/L	<p>Grabador de vídeo en red de 32 canales 1U 2HDD 16PoE H.264, H.265, Inteligente H.264+ y Inteligente H.265+. Detector magnético H.265 Máx. Capacidad de decodificación: 8 × 1080p@30 fps. Admite decodificación adaptativa Admite cámaras convencionales de protocolos ONVIF y RTSP Vigilancia remota P2P, reproducción de vídeo en dispositivo móvil Salida de vídeo simultánea VGA/HDMI, la resolución máxima de HDMI es 4K IA por cámara: Detección de rostros, protección perimetral, IVS, conteo de personas, mapa de calor y SMD Admite la configuración y gestión remota de IPC, como configurar parámetros, obtener información y actualizar IPC del mismo modelo en lotes</p>	<p>BAJO CONSULTA</p>  DHI-NVR4232-16P-4K
DAH0134	DHI-NVR4216-4KS2/L	<p>Grabador de vídeo en red de 16 canales 1U 2HDD H.264, H.265, Inteligente H.264+ y Inteligente H.265+. Detector magnético H.265 Máx. Capacidad de decodificación: 8 × 1080p@30 fps. Admite decodificación adaptativa Admite cámaras convencionales de protocolos ONVIF y RTSP Vigilancia remota P2P, reproducción de vídeo en dispositivo móvil Salida de vídeo simultánea VGA/HDMI, la resolución máxima de HDMI es 4K IA por cámara: Detección de rostros, protección perimetral, IVS, conteo de personas, mapa de calor y SMD Admite la configuración y gestión remota de IPC, como configurar parámetros, obtener información y actualizar IPC del mismo modelo en lotes</p>	<p>BAJO CONSULTA</p>
DAH0135	DHI-NVR4216-16P-4KS2/L	<p>Grabador de vídeo en red de 16 canales 1U 2HDD 16PoE H.264, H.265, Inteligente H.264+ y Inteligente H.265+. Detector magnético H.265 Máx. Capacidad de decodificación: 8 × 1080p@30 fps. Admite decodificación adaptativa Admite cámaras convencionales de protocolos ONVIF y RTSP Vigilancia remota P2P, reproducción de vídeo en dispositivo móvil Salida de vídeo simultánea VGA/HDMI, la resolución máxima de HDMI es 4K IA por cámara: Detección de rostros, protección perimetral, IVS, conteo de personas, mapa de calor y SMD Admite la configuración y gestión remota de IPC, como configurar parámetros, obtener información y actualizar IPC del mismo modelo en lotes</p>	<p>BAJO CONSULTA</p>
DAH0136	DHI-NVR-2116HS-S3	<p>Grabador de vídeo en red compacto 1U 1HDD de 16 canales Formato de decodificación inteligente H.265+/H.265/Smart H.264+/H.264 Máx. Capacidad de decodificación: 6 × 1080p@30 fps. Admite decodificación adaptativa IA por cámara: protección perimetral y SMD Plus Admite cámaras convencionales de protocolos ONVIF</p>	<p>BAJO CONSULTA</p>

CÓDIGO	REFERENCIA	DESCRIPCIÓN	PRECIO
<b>SERIE WIZMIND</b>			
 DHI-NVR608H	DAH0123	DHI-NVR608H-64-XI Grabador de vídeo en red de 64 canales, 2U y 8 discos duros Admite los formatos de decodificación Smart H.265+, H.265, Smart H.264+, H.264 y MJPEG. Máx. Capacidad de decodificación: 32 × 1080p@30 fps. Máx. Ancho de banda entrante/grabador/saliente de 1280/1280/1024 Mbps. Admite AcuPick con hasta 64 canales. IA por grabador: admite detección y reconocimiento de rostros de 8 canales, hasta 40 bases de datos de rostros y 300.000 imágenes de rostros; Metadatos de 8 canales; Protección perimetral de 32 canales; SMD Plus de 32 canales. IA por cámara: admite detección y reconocimiento de rostros, protección perimetral, SMD Plus, metadatos, ANPR, análisis estéreo, mapa de calor y conteo de personas. Admite clúster N+M, Raid 0/1/5/6/10, ISCSI, el diseño de chasis tipo cajón permite el intercambio en caliente de HDD.	BAJO CONSULTA
 NVR5464-EI	DAH0124	DHI-NVR5064-EI Grabador de vídeo en red de 64 canales, 2U y 16 discos duros Formato de decodificación Smart H.265+/H.265/Smart H.264+/H.264/MJPEG. Capacidad de decodificación auto-adaptativa de 32 canales 1080p. Ancho de banda máximo de 384 Mbps de entrada/grabación/salida. Soporta Raid0/1/5/6/10. IA por grabadora: detección y reconocimiento facial de 2 canales, protección perimetral de 4 canales y SMD Plus de 8 canales. IA por cámara: detección y reconocimiento facial, protección perimetral, SMD Plus, metadatos, ANPR, análisis estéreo, mapa de calor y conteo de personas.	BAJO CONSULTA
 NVR5864-EI	DAH0125	DHI-NVR5864-EI Grabador de vídeo en red WizSense de 64 canales 2U 8HDD Admite los formatos de decodificación Smart H.265+, H.265, Smart H.264+, H.264 y MJPEG. Máx. Capacidad de decodificación: 32 × 1080p@30 fps o 32 × 2MP@30 fps. Máx. Ancho de banda entrante/grabador/saliente de 384 Mbps. Admite cámaras IP con una resolución de hasta 32 MP. Admite AcuPick con hasta 32 canales. Admite clúster N+M. Soporte Raid0/1/5/6/10. IA por grabador: Detección y reconocimiento facial de 2 canales, protección perimetral de 4 canales y SMD Plus de 8 canales. IA por cámara: Detección y reconocimiento de rostros, protección perimetral, SMD Plus, metadatos, ANPR, análisis estéreo, mapa de calor y conteo de personas.	BAJO CONSULTA
 NVR608H-64-XI	DAH0126	DHI-NVR5432-EI Grabador de vídeo en red WizSense de 32 canales 1,5U 4HDD Admite los formatos de decodificación Smart H.265+, H.265, Smart H.264+, H.264 y MJPEG. Máx. Capacidad de decodificación: 32 × 1080p@30 fps o 32 × 2MP@30 fps. Máx. Ancho de banda entrante/grabador/saliente de 384 Mbps. Admite cámaras IP con una resolución de hasta 32 MP. Admite AcuPick con hasta 32 canales. Admite clúster N+M. Soporte Raid0/1/5/6/10. IA por grabador: Detección y reconocimiento facial de 2 canales, protección perimetral de 4 canales y SMD Plus de 8 canales. IA por cámara: Detección y reconocimiento de rostros, protección perimetral, SMD Plus, metadatos, ANPR, análisis estéreo, mapa de calor y conteo de personas.	BAJO CONSULTA
 DHI-NVR4432.	DAH0127	DHI-NVR5232-16P-EI Grabador de vídeo en red WizSense de 32 canales 1U 16PoE 2HDD Admite los formatos de decodificación Smart H.265+, H.265, Smart H.264+, H.264 y MJPEG. Máx. Capacidad de decodificación: 32 × 1080p@30 fps o 32 × 2MP@30 fps. Máx. Ancho de banda entrante/grabador/saliente de 384 Mbps. Admite cámaras IP con una resolución de hasta 32 MP. Admite AcuPick con hasta 32 canales. Admite clúster N+M. IA por grabador: Detección y reconocimiento facial de 2 canales, protección perimetral de 4 canales y SMD Plus de 8 canales. IA por cámara: Detección y reconocimiento de rostros, protección perimetral, SMD Plus, metadatos, ANPR y conteo de personas.	BAJO CONSULTA
	DAH0128	DHI-NVR5216-8P-EI Grabador de vídeo en red WizSense de 16 canales 1U 8PoE 2HDD Admite los formatos de decodificación Smart H.265+, H.265, Smart H.264+, H.264 y MJPEG. Máx. Capacidad de decodificación: 32 × 1080p@30 fps o 16 × 4MP@30 fps. Máx. Ancho de banda entrante/grabador/saliente de 384 Mbps. Admite cámaras IP con una resolución de hasta 32 MP. Admite AcuPick con hasta 16 canales. Admite clúster N+M. IA por grabador: Detección y reconocimiento facial de 2 canales, protección perimetral de 4 canales y SMD Plus de 8 canales. IA por cámara: Detección y reconocimiento de rostros, protección perimetral, SMD Plus, metadatos, ANPR, y conteo de personas.	BAJO CONSULTA
	DAH0129	DHI-NVR5216-EI Grabador de vídeo en red WizSense de 16 canales 1U 2HDD Admite los formatos de decodificación Smart H.265+, H.265, Smart H.264+, H.264 y MJPEG. Máx. Capacidad de decodificación: 32 × 1080p@30 fps o 16 × 4MP@30 fps. Máx. Ancho de banda entrante/grabador/saliente de 384 Mbps. Admite cámaras IP con una resolución de hasta 32 MP. Admite AcuPick con hasta 16 canales. Admite clúster N+M. IA por grabador: Detección y reconocimiento facial de 2 canales, protección perimetral de 4 canales y SMD Plus de 8 canales. IA por cámara: Detección y reconocimiento de rostros, protección perimetral, SMD Plus, metadatos, ANPR, y conteo de personas.	BAJO CONSULTA
	DAH0130	DHI-NVR4432-4KS2/I Grabador de vídeo en red WizSense de 32 canales, 1,5 U, 4 HDD Formato de decodificación inteligente H.265+/H.265/Smart H.264+/H.264/MJPEG Acceso, almacenamiento o reenvío a 256 Mbps (160 Mbps cuando la función AI está habilitada) Máx. Capacidad de decodificación: 10 × 1080p@30 fps. Admite decodificación adaptativa AI por NVR: detección y reconocimiento de rostros de 1 canal; Protección perimetral de 2 canales; hasta 10 bases de datos de rostros y 20.000 imágenes de rostros; SMD Plus de 4 canales IA por cámara: Detección y reconocimiento de rostros, protección perimetral; SMD Plus; ANPR; conteo de personas; análisis estéreo; mapa de calor	BAJO CONSULTA
	DAH0131	DHI-NVR4432-16P-4KS2/I Grabador de vídeo en red WizSense de 32 canales, 1,5 U, 16 PoE, 4 HDD Formato de decodificación inteligente H.265+/H.265/Smart H.264+/H.264/MJPEG Acceso, almacenamiento o reenvío a 256 Mbps (160 Mbps cuando la función AI está habilitada) Máx. Capacidad de decodificación: 10 × 1080p@30 fps. Admite decodificación adaptativa AI por NVR: detección y reconocimiento de rostros de 1 canal; Protección perimetral de 2 canales; hasta 10 bases de datos de rostros y 20.000 imágenes de rostros; SMD Plus de 4 canales IA por cámara: Detección y reconocimiento de rostros, protección perimetral; SMD Plus; ANPR; conteo de personas; análisis estéreo; mapa de calor	BAJO CONSULTA

# ACCESORIOS PARA CCTV



CÓDIGO	REFERENCIA	DESCRIPCIÓN	PRECIO
<b>ACCESORIOS</b>			
DAH0040	DHI-ARB1606	Caja de alarma Soporte a través de acceso RS485 a NVR y XVR Admite interfaz de entrada de alarma de 16 canales/salida de alarma de 6 canales Admite interruptor DIP de 2 bits (0/1) para determinar los diferentes accesos a la caja de alarma; Soporte máximo de 4 cajas de alarma con acceso al dispositivo de almacenamiento back-end	BAJO CONSULTA
DAH0041	DH-HAP120	Micrófono de alta fidelidad Utilice alta sensibilidad, cabezal de Micrófono totalmente direccional y Micrófono omnidireccional, sonido claro y natural; Protección contra rayos, protección contra transposición de polaridad de potencia y protección electrostática Alcance 10 - 70 m2 SNR 74dB, 12VDC	BAJO CONSULTA
DAH0039	DH-HAP100	Micrófono Pinhole Micrófono de condensador omnidireccional, alta fidelidad; ESD de contacto de aire de 30 KV, protección contra rayos incorporada, protección contra inversión de polaridad de la fuente de alimentación y protección electrostática; Diseño estenopecico, instalación oculta; ¡Combina con cámaras o dispositivos de almacenamiento que tengan función de audio!	BAJO CONSULTA
DAH0042	ITSZJ-1101-15	Soporte para cámara de montaje en poste Diseño simple y elegante Instalación de cámara de 360° Cableado oculto Metalico 60.0 mm x 1500.0 mm DxH	BAJO CONSULTA
DAH0043	ITSZJ-1101-12	Soporte para cámara de montaje en poste Diseño simple y elegante Instalación de cámara de 360° Cableado oculto Metalico 60.0 mm x 1200.0 mm DxH	BAJO CONSULTA
DAH0047	8018	Soporte de montaje universal Diseño estético Material: aluminio Soporte de carcasa Soporte de rotación de tres ejes para instalación de carcasa 115,0 x 115,0 x 99,5 mm	BAJO CONSULTA
DAH0054	DH-PFB300C	Soporte de montaje en techo Diseño estético Material: aluminio y PC Soporte de montaje en techo	BAJO CONSULTA
DAH0055	PFA111	Adaptador de montaje Diseño estético Material: aluminio Adaptador de montaje	BAJO CONSULTA
DAH0108	DH-PFA154	Soporte de montaje en poste Material: SECC y SUS304 Soporte para montaje en poste *1 Tornillo M4 *3 Llave *1 Aro metálico de 80~150 mm: 3 Cargas hasta 7Kg	BAJO CONSULTA
DAH0109	DH-PFA140	Caja de alimentación a prueba de corrosión Material: Aluminio y SECC IP66, caja de alimentación resistente a la corrosión Diseño estético Dimensiones 29,7 x 24,8 x 10,6 cm	BAJO CONSULTA
DAH0110	PFA152-E	Soporte de montaje en poste Material: aluminio y SUS304 Diseño estético Cargas hasta 7 kg	BAJO CONSULTA
DAH0111	DH-PFA101	Adaptador de montaje Diseño estético Material: aluminio	BAJO CONSULTA
DAH0112	DH-PFA130-E	Caja de conexiones impermeable, Diseño limpio e integrado, Material: Aluminio, Caja de conexiones IP66, iámetro 124mm Alto 41mm Entrada 3/4	BAJO CONSULTA
DAH0113	DH-PFA121	Caja de conexiones impermeable, Diseño estético, Material: aluminio, Caja de conexiones IP66, Dimensiones: 134mm X 133,5mm X56mm, Entrada 3/4	BAJO CONSULTA
DAH0114	DH-PFA137	Caja de conexiones, Diseño estético, Material: aluminio, Dimensiones: 122mm DIAMETRO X 34,2mm ALTO, Entrada 1/2	BAJO CONSULTA
DAH0115	DH-PFA136	Caja de conexiones, Diseño estético, Material: aluminio, Diametro 110mm Alto 34mm Entrada 1/2	BAJO CONSULTA
DAH0117	DH-PFA134	Caja de conexiones Diseño estético Material: aluminio, Diametro 90mm Alto 35mm entrada 1/2	BAJO CONSULTA
DAH0118	DH-PFA138	Caja de conexiones Material: aluminio Diseño estético Incluye gancho de cuerda de seguridad Diametro: 61mm Alto 37mm Entrada 3/4	BAJO CONSULTA
DAH0119	DH-PFA100	Adaptador de montaje Diseño estético Material: aluminio Adaptador de montaje Pared o Techo	BAJO CONSULTA
DAH0120	DH-PFA102	Adaptador de montaje Diseño estético Material: aluminio Adaptador de montaje Pared o Techo	BAJO CONSULTA
DAH0121	DH-PFB303W	Soporte de montaje en pared resistente al agua Diseño estético Soporte de montaje en pared Material: aluminio	BAJO CONSULTA
DAH0122	DH-PFB211W	Soporte para montaje en pared para Domo Material de aleación de aluminio Combinado con cámaras particulares, diseño hermoso y elegante	BAJO CONSULTA
DAH0204	DH-PFA150	Soporte de montaje en poste Construido en material SECC y SUS304. Sencillo, elegante y cómodo de usar. Instalación de soportes en grandes postes verticales. La hebilla mejorada hace que el soporte del poste esté más apretado y firme Cargas hasta 10 KG	BAJO CONSULTA
DAH0205	DH-PFB510W	Soporte de radar Aleación de aluminio Compatible con montaje en pared y techo Conexión de cable interno sin exposición Función de caja de conexiones Fácil instalación y ajuste del ángulo vertical con alta precisión	BAJO CONSULTA
DAH0208	DH-PFM378-B60-W	Sistema de monitoreo solar integrado (Panel + MPPT) (sin batería de litio) Diseño integrado, fácil de instalar. Ajuste flexible del ángulo del panel solar. Panel solar monocristalino de 60 W. Construido de manera robusta para resistir tormentas con vientos sostenidos de hasta 117 km/h., Panel de 60W, IP65 Para Camara modelo DH-IPC-HFW3241DF-AS-4G	BAJO CONSULTA
DAH0221	RC978	Boton de panico RC978 (RC978), Para DVR movil, salida de alarma Normalmente abierto	BAJO CONSULTA
DAH0215	MC-PF3-B3-4	Cable de Alimentación para DVR Movil y Dashcam Dahua/ Para Instalacion Rapida con Conector Movil/ Fusible Incorporado, se utiliza para alimentar el grabador móvil directamente de la batería del vehículo que esta puede estar a 4 metros de distancia del grabador. Extremos metálicos / regleta de conectores hembra de 3 vías con conectores push-in de 6,3 mm) Longitud del cable: 4 m Voltaje: 12 V Actual: máx. 20 A Montaje muy fácil y rápido Mano de obra sólida Fusible de coche de 20 A en el cable Peso: 0,35 kilogramos	BAJO CONSULTA
DAH0186	DHI-NKB5000-F	Joystick / teclado de conexión de red Controla Domos de Alta Velocidad Dahua, DVRs y NVRs Teclado de extensión con funciones completas Control de funciones PTZ con joystick de cuatro ejes Conexiones de red, WiFi, R232 y RS485 Pantalla táctil TFT LCD de 10.1 pulgadas, resolución de 1280 x 800	BAJO CONSULTA
DAH0187	DHI-NKB1000-E	Joystick/teclado de conexión de red Controla domos de alta velocidad, DVRs y servidores de video en red Control tridimensional con joystick para funciones PTZ Control de posición preestablecida, escapeo automático, panorámica automática, recorrido automático y patrón Menú en pantalla	BAJO CONSULTA
DAH0180	ARD812	Botón de pánico Montaje en superficie con tornillos. Funciona en una amplia gama de entornos con un voltaje que no supera los 250 VCC y una corriente que no supera los 300 mA. Funciona sin fuente de alimentación. Salida de alarma NA/NC 250 VDC, Max. 300 mA	BAJO CONSULTA
DAH0116	DH-PFM321D-US	Fuente de poder DH-PFM321D-US (DH-PFM321D-US), 12VDC, 1A	BAJO CONSULTA
DAH0167	DH-PFM320S-50	Fuente de Alimentación DH-PFM320S-50 (DH-PFM320S-50), 12VDC, 50W,	BAJO CONSULTA



DH-HAP120



HAP1001



ITSZJ-1101-12



PFA111



PFA136



DH-PFP510W



PFB303W1



CÓDIGO	REFERENCIA	DESCRIPCIÓN	PRECIO
<b>ALMACENAMIENTO Y GESTIÓN</b>			
		Servidor de videovigilancia inteligente WizMind 3U 16HDD Microcontrolador integrado industrial Ancho de banda entrante máximo de 512 Mbps Acceso a vídeo IP de 256 canales Hasta 96 canales AI IVS Hasta 96 canales de reconocimiento facial con IPC normal Reconocimiento facial de hasta 256 canales con detección de rostros IPC Metadatos de vídeo de hasta 96 canales Hasta 50 bases de datos de rostros con 500.000 imágenes de rostros en total Soporta RAID 0/1/5/6/10/50/60 SAS3.0 para extensión de almacenamiento Energía redundante Almacenamiento de vídeo integrado de 48 bahías Procesador multinúcleo de alto rendimiento de 64 bits. Entradas de cámara IP de 320 canales como máximo. Ancho de banda máximo de entrada/grabación/reenvío de 800 Mbps. 48 bahías, SATA, Hot-Swap. Admite RAID 0/1/5/6/10/50/60, repuesto dinámico. Admite el modo de almacenamiento directo de transmisión de vídeo y el modo de almacenamiento IPSAN. Admite clúster N+M. Admite el reabastecimiento automático de red (ANR). Diseño modular y tipo cajón. Fuente de alimentación 80PLUS platino redundante 1+1.	
		Almacenamiento de vídeo integrado de 36 bahías Procesador multinúcleo de alto rendimiento de 64 bits. Entradas de cámara IP de 320 canales como máximo. Ancho de banda máximo de entrada/grabación/reenvío de 800 Mbps. 36 bahías, SATA, Hot-Swap. Admite RAID 0/1/5/6/10/50/60, repuesto dinámico. Admite el modo de almacenamiento directo de transmisión de vídeo y el modo de almacenamiento IPSAN. Admite clúster N+M. Admite el reabastecimiento automático de red (ANR). Diseño modular y tipo cajón. Fuente de alimentación 80PLUS platino redundante 1+1.	
		Almacenamiento de vídeo integrado de 24 bahías Procesador multinúcleo de alto rendimiento de 64 bits. Entradas de cámara IP de 320 canales como máximo. Ancho de banda máximo de entrada/grabación/reenvío de 800 Mbps. 24 bahías, SATA, Hot-Swap. Admite RAID 0/1/5/6/10/50/60, repuesto dinámico. Admite el modo de almacenamiento directo de transmisión de vídeo y el modo de almacenamiento IPSAN. Admite clúster N+M. Admite el reabastecimiento automático de red (ANR). Diseño modular y tipo cajón. Fuente de alimentación 80PLUS platino redundante 1+1.	
		Almacenamiento de vídeo integrado de 16 bahías Procesador multinúcleo de alto rendimiento de 64 bits. Entradas de cámara IP de 320 canales como máximo. Ancho de banda máximo de entrada/grabación/reenvío de 800 Mbps. 16 bahías, SATA, Hot-Swap. Admite RAID 0/1/5/6/10/50/60, repuesto dinámico. Admite el modo de almacenamiento directo de transmisión de vídeo y el modo de almacenamiento IPSAN. Admite clúster N+M. Admite el reabastecimiento automático de red (ANR). Diseño modular y tipo cajón. Fuente de alimentación 80PLUS platino redundante 1+1.	
		Centro de Gestión de Vigilancia General Sistema Linux integrado, arquitectura C/S Soporta funcionamiento estable 7*24 Admite distribución e implementación en cascada Admite espera activa para el servidor maestro Soporta N+M hot standby para subservidor Admite 2000 canales Admite 100 dispositivos Onvif Admite 200 controles de acceso IP o controladores de alarma y 500 canales Hasta 200 TB por servidor Registro de copia de seguridad en el almacenamiento central Hasta 15 discos duros e iSCSI amplían el almacenamiento Admite modos de grupo de HDD, se pueden asignar diferentes grupos de HDD a diferentes cámaras	
		Centro de Gestión de Vigilancia General Sistema Linux integrado, arquitectura C/S Soporta funcionamiento estable 7*24 Admite distribución e implementación en cascada Admite espera activa para el servidor maestro Soporta N+M hot standby para subservidor Admite 2000 canales Admite 100 dispositivos Onvif Admite 200 controles de acceso IP o controladores de alarma y 500 canales Hasta 200 TB por servidor Registro de copia de seguridad en el almacenamiento central Hasta 15 discos duros e iSCSI amplían el almacenamiento Admite modos de grupo de HDD, se pueden asignar diferentes grupos de HDD a diferentes cámaras Admite energía redundante	
		Tarjeta de memoria de amplia temperatura W100 Adopta una celda de memoria flash convencional con un ciclo P/E de hasta 3000; cumple con los requisitos de un amplio rango de temperatura; Rendimiento superior y larga vida útil. Cuatro tipos de protección: resistente a altas y bajas temperaturas, impermeable, antimagnética y anti rayos X; se adapta a diversos entornos., Capacidad Memoria 256GB	
		Tarjeta de memoria de amplia temperatura W100 Adopta una celda de memoria flash convencional con un ciclo P/E de hasta 3000; cumple con los requisitos de un amplio rango de temperatura; Rendimiento superior y larga vida útil. Cuatro tipos de protección: resistente a altas y bajas temperaturas, impermeable, antimagnética y anti rayos X; se adapta a diversos entornos., Capacidad Memoria 128GB	



DHI-IVSS7016DR.











DHI-EVS5148S



DHI-TF-W100



CÓDIGO	REFERENCIA	DESCRIPCIÓN	PRECIO	
<b>PROYECTOS DE DIFERENTES TIPOS: TRÁFICO, SOLUCIONES MÓVILES, PARQUEO INTELIGENTE</b>				
DAH0044	DHI-ITC415-PW6M-IZ	Cámara IP ANPR Resolución: 4 MP a 25 fps, H.265/H.264. 0,002 lux, 6 Iluminador LED incorporado Distancia infrarrojos 12 m. Lente Varifocal motorizada de 2,7~12 mm. ANPR hasta 6m, detección hasta 30Km/h. 1 entrada de audio / 1 salida de audio. 3 entradas de alarma / 3 salidas de alarma. Ranura MicroSD, 2 RS485, RJ45 Gigabit, IP67	BAJO CONSULTA	 DHI-ITC415
DAH0045	DHI-ITC215-PW6M-IRLZF-O	Cámara IP ANPR Resolución: 2 MP a 25 fps, H.265/H.264. 0,002 lux, Iluminador LED incorporado Distancia infrarrojos 12 m. Lente Varifocal motorizada de 3,2~12 mm. ANPR hasta 6m, detección hasta 30Km/h. 1 entrada de audio / 1 salida de audio. 3 entradas de alarma / 3 salidas de alarma. Ranura MicroSD, 2 RS485, RJ45 Gigabit, IP67	BAJO CONSULTA	
DAH0046	DHI-ITC413-PW4D-IZ1	Cámara IP ANPR Resolución: 4 MP a 25 fps, H.265/H.264. 0,002 lux, 4 Iluminador LED incorporado Distancia infrarrojos 10 m. Lente Varifocal motorizada de 2,7~12 mm. ANPR hasta 6m, detección hasta 80Km/h. 1 entrada de audio / 1 salida de audio. 3 entradas de alarma / 3 salidas de alarma. Ranura MicroSD, 2 RS485, RJ45 Gigabit, IP67	BAJO CONSULTA	 DH-HAC-HDBW2241F
DAH0216	DH-IPC-HDBW-3231FP-M	Cámara IP Móvil para flotas de transporte, Cámara de red mini domo CMOS de barrido progresivo de 1/2,8" Resolución 2 megapíxeles Codificación de doble flujo H.265 y H.264 25/30 fps a 1080P (1920x1080) Lente fija de 2,8 mm Máx. LED IR Longitud 23m Memoria Micro SD, IP67, IK10, PoE+ EN50155(Medio ambiente), E-MARK"	BAJO CONSULTA	
DAH0217	DH-IPC-HDBW-5241FP-M	Cámara IP Móvil para flotas de transporte, Cámara de red domo CMOS STARVIS™ de escaneo progresivo de 1/2,8" Resolución 2 megapíxeles Codificación de triple flujo SMART H.264+/H.265+ 25/30 fps a 1080p (1920 x 1080) Lente de focal fija de 2,8 mm Máx. LED IR Distancia: 30 m Memoria micro SD, IP67, IK10 EN50155	BAJO CONSULTA	
DAH0223	DH-HAC-HDBW-2241FP-M-A	Cámara Analoga Móvil para flotas de transporte, Cámara domo Starlight, WDR real de 120 dB, 3DNR Máx. 30fps@1080P Interfaz de entrada de audio, Micrófono incorporado Salida HDCVI (conector de aviación) Lente fija de 3,6 mm (opcional de 2,8 mm) Máx. Longitud de IR 20 m, Smart IR IP67, IK10, DC12V±30% IP6K9K, a prueba de golpes	BAJO CONSULTA	 DHI-DAE-MNVR4208
DAH0224	DHI-DAE-CDM5110-CYP	Cámara de monitoreo del conductor (cámara DSM) Sensor de imagen CMOS de 1/4", Salidas 50 Hz (1280 x 720) a 25 fps; Salidas 60 Hz (1280 x 720) a 30 fps 9V-16V DC, facilita la instalación. Clasificación IP54.	BAJO CONSULTA	
DAH0225	DHI-DAE-CFM5210-CYP	Cámara de monitoreo de vista frontal (cámara ADAS) Sensor de imagen CMOS de 1/2,8", Salidas 60 Hz (1920 x 1080) a 30 fps 9V-16V DC, facilita la instalación. Clasificación IP54.	BAJO CONSULTA	
DAH0214	DHI-DAE-MNVR4208-GFWI	Grabador de vídeo móvil AI de 8 canales POE H.265 2 HDD Admite entrada de cámaras IP PoE de 8 canales y 2 MP Admite compresión de vídeo H.265/smart H.265 Admite 2 HDD (hasta 2 TB para cada uno) y 1 tarjeta SD (hasta 256 GB) Admite DSM, cara reconocimiento o ANPR Conectores de aviación opcionales Monitoreo de múltiples redes: visor web, centro móvil y DMSS	BAJO CONSULTA	 DHI-MLCDF7-E
DAH0218	DHI-MLCDF7-E	Pantalla móvil de 7 pulgadas Resolución 800 x 480 Especial para DVRs Moviles Conector M12 Brillo de 350 cd Rango de Alimentación 6V - 36V	BAJO CONSULTA	
DAH0220	M869	Intercomunicador para DVR y NVR Móvil Dahua/ Comunicacion de Dos Vias/ Permite Charla Bidireccional hacia Mobile Center/ Diseño Tipo Handheld/ Conector tipo aviacion 4 Pines	BAJO CONSULTA	
DAH0222	DHI-DAE-MXVR4104-GFWI	Grabador de vídeo móvil AI de 4 canales H.265 1/2 HDD Admite entrada de vídeo penta-brid (HDCVI/AHD/TVI/CVBS/IP) Admite cámaras analógicas de 4 canales de 2 MP y entrada de cámaras IP de 4 canales de 2 MP Admite compresión de vídeo H.265/inteligente H.265 Admite 1/2 HDD de hasta 2 TB para cada uno) y 1 tarjeta SD (hasta 256 GB) Soporta DSM/ADAS/BSM Monitoreo de múltiples redes: visor web, centro móvil y DMSS	BAJO CONSULTA	
DAH0226	MD02	Pantalla mini display de alarma para conductor Alertas de conducción anormal Compatible con DVR Móvil inteligente Para ADAS y DSM/ MXVR-I Display de 1.54 pulgadas Uso interior	BAJO CONSULTA	

CÓDIGO	REFERENCIA	DESCRIPCIÓN	PRECIO	
<b>STANDALONE</b>				
	DAH0174	DHI-ASI2212H-W	Terminal de Acceso independiente PC + ABS, apto para uso interior y exterior. Pantalla LCD de 2,4" con una resolución de 240 × 320. Temperatura de funcionamiento: -30 °C a +65 °C (-22 °F a +149 °F). Clasificación IP65 Opción para cambiar entre el modo lector y controlador para mayor comodidad 30.000 usuarios, 30.000 tarjetas, 3.000 huellas dactilares, 30.000 contraseñas, 50 cuentas de administrador y 150.000 registros Desbloqueo de tarjeta/remoto/contraseña/huella digital . combinaciones. Tarjeta IC, tarjeta de identificación y tecnología NFC Comunicación TCP/IP y Wi-Fi; registro automático, registro P2P y DHCP. Función de timbre.	BAJO CONSULTA
DHI-ASI2212H-W	DAH0175	DHI-ASI1202M	Terminal de Acceso independiente, PC + ABS, apto para uso interior y exterior. Pantalla LCD de 2,4" con una resolución de 240 × 320. Temperatura de funcionamiento: -30 °C a +65 °C (-22 °F a +149 °F). Clasificación IP65 Opción para cambiar entre el modo lector y controlador para mayor comodidad, 30.000 usuarios, 30.000 tarjetas, 3.000 huellas dactilares, 30.000 contraseñas, 50 cuentas de administrador y 150.000 registros. Desbloqueo de tarjeta/remoto/contraseña/huella digital . combinaciones. Tarjeta IC, tarjeta de identificación y tecnología NFC Comunicación TCP/IP y Wi-Fi; registro automático, registro P2P y DHCP. Función de timbre.	BAJO CONSULTA
	DAH0170	DHI-ASI7223Y-A-V3	Terminal de reconocimiento facial Pantalla de 7 pulgadas, resolución 1024×600 Admite desbloqueo facial y desbloqueo de contraseña; desbloquear por período Con cuadro de detección de rostros; Lente WDR gran angular de 2MP; con luz de llenado automático/manual Distancia entre el rostro y la cámara: 0,3 m-2,0 m; altura humana: 0,9 m-2,4 m Precisión de verificación facial>99,5%; velocidad de comparación de rostros 0,35 s por persona; Tiene capacidad para 50.000 usuarios, 50.000 rostros, 50.000 contraseñas y 50 administradores	BAJO CONSULTA
DHI-ASI7223YA	DAH0171	DHI-ASI7223X-A	Terminal de acceso de reconocimiento facial Pantalla LCD de 7 pulgadas con resolución de 1024×600 2 MP CMOS, WDR LCD cuya temperatura de trabajo es de -30 °C a 60 °C IP65 Puede albergar 100 000 usuarios, 100 000 imágenes de rostros, 100 000 contraseñas, 50 administradores y 300 000 registros Admite desbloqueo de rostros y contraseñas y desbloqueo a través de sus combinaciones Distancia entre el rostro y la cámara: 0,3 m-2,0 m; altura humana: 0,9 m-2,4 m (distancia lente-tierra: 1,4 m) Velocidad de reconocimiento facial: 0,2 s por rostro Reconocimiento preciso en retroiluminación y luz frontal Admite videoportero	BAJO CONSULTA
	DAH0172	DHI-ASI6214S-PW	Controlador de acceso por reconocimiento facial Pantalla táctil de cristal de 4,3 pulgadas con resolución 272×480. Cámara de doble lente gran angular de 2 MP con iluminación IR y DWDR. Múltiples métodos de desbloqueo que incluyen huella digital, rostro, tarjeta IC y contraseña. Admite 6.000 usuarios, 6.000 rostros, 6.000 contraseñas, 6.000 huellas digitales, 10.000 tarjetas, 50 administradores y 300.000 registros. Reconoce rostros a una distancia de 0,3 m a 1,5 m (de 0,98 a 4,92 pies); tasa de precisión del reconocimiento facial del 99,9 % y el tiempo de comparación 1:N es de 0,2 s por persona. Cuenta con detección de mascarilla y detección de casco de seguridad. Admite código QR de visitante y función de timbre. Admite realizar videollamadas y usar la aplicación para recibir notificaciones de alarma, desbloquear puertas de forma remota y realizar otras tareas. Conexión TCP/IP y Wi-Fi. Fuente de alimentación PoE. Clasificación IP65.	BAJO CONSULTA
DHI-ASI6214SPW	DAH0173	DHI-ASI3213G-MW	Terminal de control de acceso FACT Pantalla táctil LCD de 4,3 pulgadas; resolución 480×272 Con lente dual gran angular de 2 MP, luz de relleno blanca, luz IR Admite desbloqueo de rostro, tarjeta y contraseña; desbloquear por período Los datos del usuario pueden almacenarse en el controlador de acceso; Puede contener 1500 imágenes de rostros y funcionar sin red. Distancia entre el rostro y la cámara: 0,3 m-1,5 m Precisión de verificación facial 99,5 %; velocidad de comparación de rostros 0,3 s por persona; baja tasa de reconocimiento falso Admite detección de vida	BAJO CONSULTA
	DAH0169	DHI-ASM100	Lector de inscripción de tarjetas Tarjeta IC (Mifare) predeterminada Sin instalación de controlador, plug and play Fuente de alimentación y comunicación USB	BAJO CONSULTA
DHI-ASI3213GMW	DAH0183	DHI-ASM101A	Lector de inscripción de huellas dactilares Material de PC y panel acrílico adecuados para uso en interiores Admite tarjeta IC (tarjeta Mifare), emisión de tarjetas de identificación y recolección de huellas dactilares Interfaz USB2.0. Plug and play, no es necesario instalar el controlador Indicador LED y aviso acústico para una emisión exitosa de la tarjeta y Admite plataformas SmartPSS y DSS Pro	BAJO CONSULTA
<b>CONTROLADORAS</b>				
	DAH0177	DHI-ASC2204C-D	Controladora de acceso Comunicación TCP/IP. 8 entradas de Lectoras Dos protocolos de comunicación: RS-485 y Wiegand. Admite almacenar 100.000 usuarios y 500.000 registros de tarjetas. Admite enclavamiento de múltiples puertas, desbloqueo multiusuario, anti-passback y desbloqueo remoto. Los datos se pueden guardar permanentemente en caso de corte de energía; Admite actualización en línea. Alimentación mediante batería de almacenamiento. Admite mecanismo de vigilancia para garantizar la estabilidad de la operación	BAJO CONSULTA
DHI-ASC2204C-D	DAH0160	IC-S50	Tarjeta inteligente sin contacto Mifare 1, Frecuencia: 13,56MHz.	BAJO CONSULTA
	DAH0176	DHI-ASF500A	Electroiman para Cerradura magnética de una puerta 500KG Fuerza de retención Dispositivo de protección de corriente inversa incorporado (MOV) Carcasa de aluminio con material de aleación de alta resistencia La succión electromagnética funciona completamente, no hay falla mecánica DC12V o DC24V	BAJO CONSULTA
DHI-EVS5148S	DAH0178	DHI-ASF280A	Electroiman para Cerradura magnética de una puerta 500KG Fuerza de retención Dispositivo de protección de corriente inversa incorporado (MOV) Carcasa de aluminio con material de aleación de alta resistencia La succión electromagnética funciona completamente, no hay falla mecánica DC12V o DC24V	BAJO CONSULTA
	DAH0179	ASF280U	Soporte en U para marco de puerta de cristal Espesor de la puerta: 8 ~ 15 mm Accesorio para cerradura DAH0179, DHI-ASF280A	BAJO CONSULTA
	DAH0181	ASF908	Botón de salida por infrarrojos Diseño de circuito profesional, sin fallos mecánicos Material de acero inoxidable Funciones normalmente abiertas/cerradas, aplicación flexible Prueba de fatiga y durabilidad 500.000 veces	BAJO CONSULTA
	DAH0182	ASF280ZL	Conjunto de soporte en Z y soporte en L para la cerradura electromagnética ASF280A	BAJO CONSULTA

CÓDIGO	REFERENCIA	DESCRIPCIÓN	PRECIO
<b>FRENTE DE CALLE</b>			
DAH0163	DHI-VT02111D-P-S2	Estación de puerta IP para villa Admite iluminación IR y visión nocturna. Llamada de voz y audio bidireccional a través de la aplicación. Puede gestionarse a través de la plataforma de gestión; admite llamadas de voz entre la aplicación y la estación de puerta. Desbloqueo con tarjeta, desbloqueo en el monitor interior y desbloqueo remoto a través de la App. Admite IP65 (se necesita sellador de silicona. Para obtener más detalles, consulte la guía de inicio rápido). Admite 10000 tarjetas. Admite fuente de alimentación PoE estándar. Controla dos cerraduras. Subestación de puerta Cámara de alta definición; verdadero WDR. Temperatura de funcionamiento -30°C a 60°C. IP65 Admite iluminación IR automática y D/N. Admite llamadas de voz bidireccionales. No permite la apertura de puertas, requiere dispositivo con servidor SIP. Admite fuente de alimentación PoE estándar.	BAJO CONSULTA
DAH0164	DHI-VT01101D-P	Video portero ip, pantalla 8", cámara 2MP, WDR 120DB, IP 66, IK 07, 12VD, 2A, Reconocimiento facial	BAJO CONSULTA
DAH0161	DHI-VT07541G-S2	Estación de puerta modular para apartamento de 2 MP. Cámara ojo de pez colorida de 160° CMOS de baja iluminación, 2 MP HD. Función de videoportero. Función de control de acceso que admite dos cerraduras. Aplicación de teléfono móvil, hable con el visitante o abra la puerta de forma remota en su teléfono. IK07&IP65. Soporte H.265	BAJO CONSULTA
DAH0162	DHI-VT04202F-P-S2	Estación de puerta modular para apartamento de 2 MP. Cámara ojo de pez colorida de 160° CMOS de baja iluminación, 2 MP HD. Función de videoportero. Función de control de acceso que admite dos cerraduras. Aplicación de teléfono móvil, hable con el visitante o abra la puerta de forma remota en su teléfono. IK07&IP65. Soporte H.265	BAJO CONSULTA
<b>MONITOR DE INTERIOR</b>			
DAH0165	DHI-VTH-2421FW-P	Monitor interior IP Blanco Pantalla táctil capacitiva TFT de 7", 1024 x 600 Vigilancia IPC Integración de alarmas Alto rendimiento y rentabilidad Tarjeta SD integrada de 8 GB Compatible con PoE estándar	BAJO CONSULTA
DAH0166	DHI-VTH-2421FB-P	Monitor interior IP Negro Pantalla táctil capacitiva TFT de 7", 1024 x 600 Vigilancia IPC Integración de alarmas Alto rendimiento y rentabilidad Tarjeta SD integrada de 8 GB Compatible con PoE estándar	BAJO CONSULTA
<b>KIT DE VIDEOPORTERO ANALÓGICO</b>			
DAH0168	DHI-KTA04	KIT de videoportero analogico Función de videoportero: desbloqueo, llamada de voz, videollamada, volumen Múltiples sonidos de campana Admite amplio rango dinámico digital (DWDR)	BAJO CONSULTA







DHI-VT04202F-P-S2



DHI-VT02111DP



DHI-VTH-2421FW-P

CÓDIGO	REFERENCIA	DESCRIPCIÓN	PRECIO	
<b>MONITOR LIGHT SERIES</b>				
	DAH0153	LM22-B200	Monitor FHD de 21,45" Carcasa de plástico ligera y económica; Bisel ultraestrecido, apariencia elegante, base de metal; Ángulo de visión extra amplio de 178°H/178°V para un rendimiento de visualización general; Procesamiento digital de alta fidelidad para un vídeo brillante y vívido; Admite múltiples entradas de señal, incluidas HDMI y VGA; Bajo consumo de energía, larga vida útil; Diseño de luz anti-azul, protector para los ojos.	BAJO CONSULTA
LM49-S400	DAH0154	LM24-B200	Monitor FHD de 23,8" Carcasa de plástico ligera y económica; Bisel ultraestrecido, apariencia elegante, base de metal; Ángulo de visión extra amplio de 178°H/178°V para un rendimiento de visualización general; Procesamiento digital de alta fidelidad para un vídeo brillante y vívido; Admite múltiples entradas de señal, incluidas HDMI y VGA; Bajo consumo de energía, larga vida útil; Diseño de luz anti-azul, protector para los ojos.	BAJO CONSULTA
	DAH0155	LM27-B200	Monitor FHD de 27" Carcasa de plástico ligera y económica; Bisel ultraestrecido, apariencia elegante, base de metal; Ángulo de visión extra amplio de 178°H/178°V para un rendimiento de visualización general; Procesamiento digital de alta fidelidad para un vídeo brillante y vívido; Admite múltiples entradas de señal, incluidas HDMI y VGA; Bajo consumo de energía, larga vida útil; Diseño de luz anti-azul, protector para los ojos.	BAJO CONSULTA
LM55-F400	DAH0156	LM32-F200	Monitor FHD de 32" Carcasa de plástico ligera y económica Ángulo de visión extra amplio de 178°H/178°V para un rendimiento de visualización general Procesamiento digital de alta fidelidad para un vídeo brillante y vívido Tiempo de respuesta rápido de 8 ms sin imágenes borrosas ni fantasmas Admite múltiples entradas de señal como HDMI, VGA y USB Altavoces incorporados Botón físico y modo de control dual remoto por infrarrojos	BAJO CONSULTA
	DAH0157	LM43-F200	Monitor Full HD de 43" Carcasa de plástico ligera y económica adecuado para funcionamiento continuo 24 horas al día, 7 días a la semana Ángulo de visión extra amplio de 178°H/178°V para un rendimiento de visualización general Procesamiento digital de alta fidelidad para un vídeo brillante y vívido Tiempo de respuesta rápido de 8 ms sin imágenes borrosas ni fantasmas Admite múltiples entradas de señal como HDMI, VGA y USB Altavoces incorporados Botón físico y modo de control dual remoto por infrarrojos Bajo consumo de energía, larga vida útil	BAJO CONSULTA
	DAH0159	LM55-F400	Monitor LED UHD de 55" Resolución 4K Ultra HD Adecuado para funcionamiento continuo 24 horas al día, 7 días a la semana Tiempo de respuesta de 8 ms sin desenfoco de movimiento, vibraciones ni imágenes fantasma Procesamiento digital de alta fidelidad para un vídeo brillante y vívido Ángulo de visión extra amplio de 178°/178° para un rendimiento de visualización general Diseño térmico profesional para extender la vida útil del equipo	BAJO CONSULTA
<b>ULTRA SERIES</b>				
LM22-B200	DAH0158	LM49-S400	Monitor LED UHD de 49" Resolución 4K Ultra HD Uso de carcasa metálica a prueba de manipulaciones Diseño de bisel estrecho y delgado de 8 mm Filtro COMB 3D incorporado y reducción de ruido 3D Tiempo de respuesta de 8 ms para evitar desenfocados, vibraciones o imágenes fantasma 1,07 mil millones de colores, para una experiencia visual realista e inmersiva Procesamiento digital de alta fidelidad para un vídeo brillante y vívido 178°/ Ángulo de visión extra amplio de 178° para un rendimiento de visualización general Diseño térmico profesional para extender la vida útil del equipo Alimentación incorporada, bajo consumo de energía, ultrasilencioso Admite múltiples señales, como HDMI, DP, VGA, USB multimedia, audio, RS232	BAJO CONSULTA
<b>CONTROL</b>				
	DAH0140	DHI-NVD0905DH	Decodificador de vídeo en red Ultra HD Diseñado para espectadores de operadores independientes Decodificación de vídeo H.265+/H.265/H.264/MJPEG/MPEG4/MPEG2 Capacidad de decodificación ultraalta, hasta 32 MP Entrada HDMI de 2 canales y DVI-I de 2 canales, Salida HDMI de 9 canales Soporta 1/4/6/8/9/16/25/36 y división libre Soporta alarma, RS232, RS485 Control de pantallas de empalme para zoom/fusión/desplazamiento/superposición	BAJO CONSULTA
DHI-M70-4U-E	DAH0141	DHI-NVD0605DH	Decodificador de vídeo en red Ultra HD Caja estándar de 1,5U, adecuada para soluciones de tamaño pequeño Decodificación de vídeo H.265+/H.264/MJPEG/MPEG4/MPEG2 Capacidad de decodificación ultraalta, hasta 32 MP Entrada HDMI de 2 canales y DVI-I de 2 canales, compatible con 4K colección Salida HDMI de 6 canales, cuya resolución puede ser definida por el usuario Admite 1/4/6/8/9/16/25/36 y división libre Control de empalme de pantallas para zoom/fusión/desplazamiento/superposición Admite alarma, RS232, RS485	BAJO CONSULTA
	DAH0142	DHI-NVD1205DH	Decodificador de vídeo en red Ultra HD Caja estándar de 2,5U, apariencia elegante Diseño de placa enchufable, fácil de usar y mantener Decodificación de vídeo H.265+/H.265/H.264/MPEG4/MPEG2/MJPEG Capacidad de decodificación ultra alta, hasta 32 megapíxeles Entrada HDMI de 2 canales y DVI-I de 2 canales, compatible con colección 4K Salida HDMI de 12 canales, cuya resolución puede ser definida por el usuario Soporta 1/4/6/8/9/16/25/36 y división libre Soporta alarma, RS232, RS485 Control de pantallas de empalme para zoom/fusión/desplazamiento/superposición Admite energía redundante, estable y confiable	BAJO CONSULTA
	DAH0143	DHI-M70-4U-E	Plataforma de gestión de vídeo multiservicio Caja industrial ATCA 4U estándar de 19" Configuración fácil y flexible con diseño de módulo de tarjeta enchufable Codificación de señal de 40 canales a 1080P (completamente configurada) Decodificación de señal de 20 canales a 32 MP o 80 canales a 8 MP o 320 canales a 1080P o 720 canales a 1280 canales a D1 (completamente configurado) Soporta empalme máximo de 60 pantallas Soporta entrada de señales de vídeo analógicas/digitales y salida de matriz Soporta SD /Conmutador y salida de matriz de señal de vídeo HD Admite salida de codificación de señal digital no comprimida 6 puertos de red gigabit RJ-45 para control de matriz, vista previa y almacenamiento central en línea Admite TCP/IP/RTP/RTSP/RTCP/TCP/UDP/ Protocolos de red DHCP/PPPoE, etc.	BAJO CONSULTA
	DAH0144	VEC0404HH-M70	Tarjeta de entrada de vídeo para Matriz DHI-M70-4U-E 4 canales de HDMI 4 canales a 1080P, soporte para resoluciones: 1080P/720P/UXGA/SXGA+/SXGA/XGA/SVGA/VGA	BAJO CONSULTA
	DAH0145	VDC0605H-M70	Tarjeta de salida de vídeo para Matriz DHI-M70-4U-E Interfaz 4 canales DVI-I (HDMI y VGA con convertidor) Formato de Codificación H.264/MPEG4 Capacidad de Codificación: 4 canales a 1080P, soporte para resoluciones: 1080P/720P/UXGA/SXGA+/SXGA/XGA/SVGA/VGA	BAJO CONSULTA

# PANTALLA INTERACTIVA

CÓDIGO	REFERENCIA	DESCRIPCIÓN	PRECIO
<b>LITE SERIES</b>			
DAH0197	DHI-LCH86-MC410-B	Pizarra interactiva inteligente de 86 pulgadas Pantalla 4K HD. Admite el uso de Android y Windows (se debe instalar el módulo de PC). Compartir pantalla de forma inalámbrica desde múltiples dispositivos, como teléfonos, computadoras y tabletas. Admite la escritura con un lápiz. Admite software de Office y reproduce videos y archivos de audio. Soporte de redes cableadas e inalámbricas. Cámara incorporada de 5 MP.	BAJO CONSULTA
DAH0198	DHI-LCH75-MC410-B	Pizarra interactiva inteligente de 75 pulgadas Pantalla 4K HD. Admite el uso de Android y Windows (se debe instalar el módulo de PC). Compartir pantalla de forma inalámbrica desde múltiples dispositivos, como teléfonos, computadoras y tabletas. Admite la escritura con un lápiz. Admite software de Office y reproduce videos y archivos de audio. Soporte de redes cableadas e inalámbricas. Cámara incorporada de 5 MP."	BAJO CONSULTA
DAH0199	DHI-LCH65-MC410-B	Pizarra interactiva inteligente de 65 pulgadas Pantalla 4K HD. Admite el uso de Android y Windows (se debe instalar el módulo de PC). Compartir pantalla de forma inalámbrica desde múltiples dispositivos, como teléfonos, computadoras y tabletas. Admite la escritura con un lápiz. Admite software de Office y reproduce videos y archivos de audio. Soporte de redes cableadas e inalámbricas. Cámara incorporada de 5 MP.	BAJO CONSULTA
<b>ACCESORIOS</b>			
DAH0200	DHI-PKC-MS0A	Soporte móvil para pizarra interactiva inteligente de 55 a 75" Con su diseño modular, el soporte móvil es a la vez simple y elegante. Fue construido especialmente para su uso con la pizarra interactiva inteligente.	BAJO CONSULTA
DAH0201	DHI-PKC-MS1A	Soporte móvil para pizarra interactiva inteligente de 86 a 98" Con su diseño modular, el soporte móvil es a la vez simple y elegante. Fue construido especialmente para su uso con la pizarra interactiva inteligente.	BAJO CONSULTA
DAH0202	DHI-PKP-WPOB	Cable inalámbrico para compartir pantalla Proyección con un solo botón	BAJO CONSULTA



DHI-LCH65-MC410-B



DHI-PKC-MS1A



DHI-PKP-WPOB





CÓDIGO	REFERENCIA	DESCRIPCIÓN	PRECIO
<b>CONECTIVIDAD</b>			
DAH0056	DH-PFS3008-8GT-96	Switch de escritorio no administrado de 8 puertos con PoE de 8 puertos El puerto rojo admite IEEE802.3bt Poe BT hasta 90 W PoE inteligente Puertos All-Giga PoE de larga distancia Vigilancia de PoE Amplia temperatura de trabajo	BAJO CONSULTA
DAH0057	DH-PFS3016-16GT-190	Switch PoE Gigabit no administrado de 16 puertos El puerto Organge admite el estándar Hi-PoE de 60 W PoE inteligente Plug-and-play El puerto Ethernet admite PoE de ocho pines Amplio rango de temperatura de trabajo: -10 a +55 °C (14 °F a +131 °F) Diseño de puerto gigabit completo	BAJO CONSULTA
DAH0058	DH-PFS3024-24GT	Switch Gigabit de 24 puertos (no administrado) Switch de acceso no administrado de capa 2 Todos los puertos gigabit Ethernet Protección contra rayos Plug and play Adopta una carcasa metálica Buena disipación de calor	BAJO CONSULTA
DAH0059	DH-PFS3226-24ET-240	Switch no administrado de 26 puertos con PoE de 24 puertos PoE inteligente Transmisión PoE de larga distancia Transmisión suave Amplia temperatura de trabajo: -10 a 55 °C (14 °F a 131 °F) Aislamiento de puertos	BAJO CONSULTA
DAH0060	DH-PFS4218-16GT-230	Switch Gigabit administrado de 18 puertos con PoE de 16 puertos PoE inteligente. El puerto rojo admite 90W IEEE802.3bt. Gestión web con interfaz amigable y fácil operación. Transmisión PoE de larga distancia de 250 m. Vigilancia de PoE.	BAJO CONSULTA
DAH0061	DH-PFS4226-24GT-370	Switch Gigabit administrado de 26 puertos con PoE de 24 puertos PoE inteligente. El puerto rojo admite 90W IEEE802.3bt. Gestión web con interfaz amigable y fácil operación. Transmisión PoE de larga distancia de 250 m. Vigilancia de PoE.	BAJO CONSULTA
DAH0062	DH-AS4300-24GT4GF	Switch administrado de 24 puertos Potentes funciones L2 y L2+. Diseño ecológico y sin ventilador. Marco Inteligente Resiliente 2 (IRF2).	BAJO CONSULTA
DAH0063	DH-AS5500-48GT4XF-600	Switch Gigabit administrado de 52 puertos con RJ45 de 48 puertos y SFP+ 10G de 4 puertos Potentes funciones L2 y L3 Conectividad a nivel empresarial Marco Inteligente Resiliente 2 (IRF2)	BAJO CONSULTA
DAH0195	DH-PFM920I-6UN-C	cable UTP CAT6 DH-PFM920I-6UN-C, OFC 100% cobre, calibre 4Px0,53MM, chaqueta PVC	BAJO CONSULTA
DAH0196	GSFP-1310-20-SMF	Módulo óptico Gigabit Fibra doble monomodo Puerto LC Envío de 1310 nm y recepción de 1310 nm Distancia de transmisión de hasta 20 km	BAJO CONSULTA
DAH0219	MCNU-GXF4-GXM4-6	Cable tipo aviador 6 metros conector m12 hembra a m12 macho 4 pines especial para XVR móvil o NVR móvil	BAJO CONSULTA
DAH0227	MC-AF7-AM7-4	Cable Tipo Aviador de 7 Pines/ 4 Metros para extensión de conexión con MD02 especial para XVR Móvil o NVR movil	BAJO CONSULTA
DAH0228	MC-GXM7-GXF4PF10	Cable Tipo Aviador de 4 Pines/ 3 Metros para extensión de conexión especial para XVR Móvil o NVR Móvil	BAJO CONSULTA



DH-PFS3008



DH-PFS3024



DH-AS4300-



DH-PFM920I-



GSFP-1310-20-



CÓDIGO	REFERENCIA	DESCRIPCIÓN	PRECIO
<b>TALANQUERA</b>			
DAH0212	DHI-IPMECD-2032-RM15-T10	<p>Barrera automática para brazo recto de 1.5 m (4.92 pies) (en el lado derecho)</p> <p>Apertura automática en caso de corte de energía, adecuado para escenarios de estacionamiento desatendido.</p> <p>Servomotor; Velocidad de elevación del brazo de barrera ajustable y rápida (tan rápida como 1 s).</p> <p>El motor tiene una vida útil extensa, adecuado para escenas con gran volumen de tráfico, como centros comerciales y hospitales.</p> <p>Función anti-aplastamiento realizada por radar, bobina o sensor IR conectado.</p> <p>Admite control remoto, con una distancia máxima de 50 m (164,04 pies) en ambientes abiertos y sin interferencias.</p> <p>Tensión de funcionamiento: AC86–264V.</p>	BAJO CONSULTA
DAH0213	DHI-IPMECD-2032-LM15-T10	<p>Barrera automática para brazo recto de 1.5 m (4.92 pies) (en el lado izquierdo)</p> <p>Apertura automática en caso de corte de energía, adecuado para escenarios de estacionamiento desatendido.</p> <p>Servomotor; Velocidad de elevación del brazo de barrera ajustable y rápida (tan rápida como 1 s).</p> <p>El motor tiene una vida útil extensa, adecuado para escenas con gran volumen de tráfico, como centros comerciales y hospitales.</p> <p>Función anti-aplastamiento realizada por radar, bobina o sensor IR conectado.</p> <p>Admite control remoto, con una distancia máxima de 50 m (164,04 pies) en ambientes abiertos y sin interferencias.</p> <p>Tensión de funcionamiento: AC86–264V.</p>	BAJO CONSULTA
<b>RADAR</b>			
DAH0203	DH-PFR4K-D450	<p>Radar de seguridad de 450m 24 horas al día, 7 días a la semana para todo clima</p> <p>Detección de ampliorango</p> <p>Alta precisión Filtrado de objetivos Enlace radar-PTZ Control PTZ frontal Gestión centralizada Seguimiento inteligente IP67/IK10</p>	BAJO CONSULTA



DH-PFS3024



DH-PFR4K-D450





DHI-ISC-D118

CÓDIGO	REFERENCIA	DESCRIPCIÓN	PRECIO
<b>ARCO DETECTOR DE METAL</b>			
DAH0211	DHI-ISC-D118	Arco detector de metal 18 zonas de detección con sus correspondientes luces indicadoras. LCD de 3,5 pulgadas con una interfaz interactiva y fácil de usar. Monitorea y muestra la intensidad de la señal en tiempo real de la interferencia ambiental. Establece automáticamente la frecuencia de funcionamiento (20 niveles disponibles). Conteo de números de paso, números de paso/regreso y número de alarma. Estadísticas de paso/regreso, estadísticas de alarmas y búsqueda por día. Diseño modular de fácil instalación. Diseño seguro de bajo voltaje. 9 tonos de alarma con 10 niveles de volumen ajustables, modo silencio y duración de la alarma: 0–10 s. 255 niveles de sensibilidad ajustables. Configuración de parámetros separada para 12 escenarios admitidos. Múltiples modos de detección de IR.	BAJO CONSULTA



# ÍNDICE

Cable de cobre y fibra óptica	6-2
Elementos y accesorios para cableado estructurado (UTP) categoría 6	6-3
Elementos y accesorios para cableado estructurado blindado categoría 6A	6-4
Conectividad industrial, solución duraport	6-5
Face plate, cajas de sobreponer y accesorios	6-6
Herrajes, organizadores de cable y PDU's	6-7
Sistemas de fibra óptica, elementos y accesorios para cableado estructurado	6-8 • 6-10
Solución de cableado residencial e institucional	6-11



CÓDIGO	REFERENCIA	DESCRIPCIÓN	PRECIO
--------	------------	-------------	--------

**CABLE UTP CATEGORÍA 6**

LEV0016	UTP6Z-MLB	Cable Leviton categoría 6, UTP, LSZH , color azul, caja 305 mt	BAJO CONSULTA
LEV0017	UTP6Z-MSB	Cable Leviton categoría 6, UTP, LSZH, color gris, caja 305 mt	BAJO CONSULTA

**CABLE UTP Y FTP CATEGORÍA 6A**

LEV0026	UFPAZ-5WS	Cable Leviton categoría 6A, U/FTP, LSZH , color blanco, carrete 500m, ø 6,8mm	BAJO CONSULTA
---------	-----------	---	---------------

**FIBRA ÓPTICA MULTIMODO 50/125µ OM2, TIPO INTERIOR**

LEV0020	50DRZ-064	Fibra óptica 6 hilos, multimodo 50/125um OM-2, tipo interior, sin armadura, tight buffer, LSZH,color naranjado.	BAJO CONSULTA
---------	-----------	---	---------------

**FIBRA ÓPTICA MULTIMODO 50/125µ OM3, TIPO INTERIOR/EXTERIOR**

LEV0047	GFOM3PD-C12LU-B2CA	Fibra óptica 12 hilos, multimodo 50/125um optimizada OM-3,tipo interior/exterior, sin armadura, tight buffer, LSZH/OFNR, color negro.	BAJO CONSULTA
---------	--------------------	---	---------------

**FIBRA ÓPTICA MULTIMODO 50/125µ OM4, TIPO INTERIOR E INTERIOR/EXTERIOR**

LEV0049	GFOM4PD-C06LU-B2CA	Fibra óptica 6 hilos, multimodo 50/125um optimizada OM-4, tipo interior/exterior, sin armadura, tight buffer, LSZH/OFNR, color negro.	BAJO CONSULTA
LEV0048	GFOM4PD-C12LU-B2CA	Fibra óptica 12 hilos, multimodo 50/125um optimizada OM-4, tipo interior/exterior, sin armadura, tight buffer, LSZH/OFNR, color negro.	BAJO CONSULTA

**FIBRA ÓPTICA MULTIMODO 50/125µ OM3, TIPO EXTERIOR**

LEV0037	5LLAZ-062	Fibra óptica 6 hilos, multimodo 50/125um optimizada OM-3, tipo exterior, con armadura metálica, loose tube, color negro.	BAJO CONSULTA
LEV0023	5LLAZ-122	Fibra óptica 12 hilos, multimodo 50/125um optimizada OM-3, tipo exterior, con armadura metálica, loose tube, color negro.	BAJO CONSULTA

**FIBRA ÓPTICA MULTIMODO 50/125µ OM4, TIPO EXTERIOR E INTERIOR/EXTERIOR**

LEV0039	55LAZ-122	Fibra óptica 12 hilos, multimodo 50/125um optimizada OM-4, tipo exterior, con armadura metálica, loose tube, color negro.	BAJO CONSULTA
LEV0054	GFOM4UNI-06LU-ECA	Fibra óptica 6 hilos, multimodo 50/125um optimizada OM-4, tipo interior/exterior, con armadura dieléctrica, loose tube, LSZH, color negro.	BAJO CONSULTA

**FIBRA ÓPTICA MONOMODO, TIPO EXTERIOR DIELECTRICA**

LEV0042	SMOLZ-122	Fibra óptica 12 hilos, monomodo, tipo exterior, con armadura dieléctrica, loose tube, LSZH, color negro.	BAJO CONSULTA
LEV0052	GF008UNI-12LU-ECA	Fibra óptica 12 hilos, monomodo, tipo exterior, con armadura dieléctrica, loose tube, LSZH, color negro.	BAJO CONSULTA



# ELEMENTOS Y ACCESORIOS PARA CABLEADO ESTRUCTURADO (UTP) CATEGORÍA 6

**LEVITON**  
Network Solutions

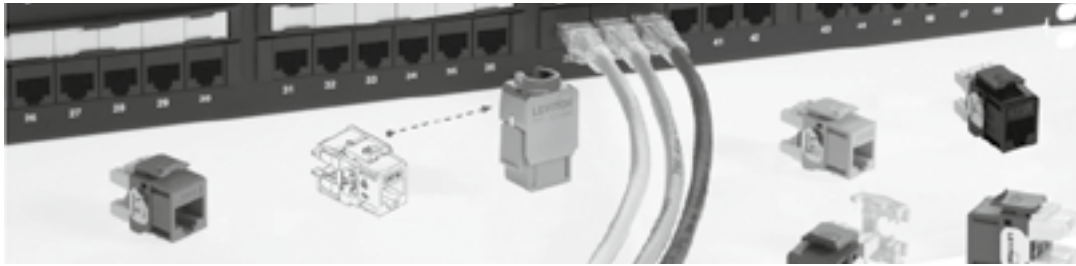

CÓDIGO	REFERENCIA	DESCRIPCIÓN	PRECIO
--------	------------	-------------	--------

### TOMAS (JACKS) RJ45 CATEGORÍA 6 EXTREME 6+

VYD0006	61110-RW6	Jack categoría 6 color blanco	\$ 55.000
VYD0007	61110-RE6	Jack categoría 6 color negro	\$ 55.000
VYD0008	61110-RL6	Jack categoría 6 color azul	\$ 55.000
VYD0009	61110-RC6	Jack categoría 6 color rojo	\$ 55.000



61110-R\*6

### PATCH PANEL CATEGORÍA 6 . EXTREME 6+

VYD0128	69586-U24	Patch panel de 24 puertos categoría 6. Configuración universal, con barras para cable	\$ 1.452.400
VYD0129	69586-U48	Patch panel de 48 puertos categoría 6. Configuración universal, con barras para cable	\$ 2.860.700



6H460...

### PATCH CORD UTP CATEGORÍA 6 HIGH-FLEX

NU	VYD0942	6H460-03L	Patch cord categoría 6, 3 pies, azul, (0.9 m)	BAJO CONSULTA
NU	VYD0943	6H460-03W	Patch cord categoría 6, 3 pies, blanco, (0.9 m)	BAJO CONSULTA
NU	VYD0944	6H460-03R	Patch cord categoría 6, 3 pies, rojo, (0.9 m)	BAJO CONSULTA
NU	VYD0945	6H460-03S	Patch cord categoría 6, 3 pies, gris, (0.9 m)	BAJO CONSULTA
NU	VYD0946	6H460-05L	Patch cord categoría 6, 5 pies, azul, (1.5 m)	BAJO CONSULTA
NU	VYD0947	6H460-05W	Patch cord categoría 6, 5 pies, blanco, (1.5 m)	BAJO CONSULTA
NU	VYD0948	6H460-05R	Patch cord categoría 6, 5 pies, rojo, (1.5 m)	BAJO CONSULTA
NU	VYD0949	6H460-05S	Patch cord categoría 6, 5 pies, gris, (1.5 m)	BAJO CONSULTA
NU	VYD0951	6H460-07L	Patch cord categoría 6, 7 pies, azul, (2.1 m)	BAJO CONSULTA
NU	VYD0950	6H460-07W	Patch cord categoría 6, 7 pies, blanco, (2.1 m)	BAJO CONSULTA
NU	VYD0952	6H460-07R	Patch cord categoría 6, 7 pies, rojo, (2.1 m)	BAJO CONSULTA
NU	VYD0953	6H460-07S	Patch cord categoría 6, 7 pies, gris, (2.1 m)	BAJO CONSULTA
NU	VYD0954	6H460-10L	Patch cord categoría 6, 10 pies, azul, (3 m)	BAJO CONSULTA
NU	VYD0955	6H460-10W	Patch cord categoría 6, 10 pies, blanco, (3 m)	BAJO CONSULTA
NU	VYD0956	6H460-10R	Patch cord categoría 6, 10 pies, rojo, (3 m)	BAJO CONSULTA
NU	VYD0957	6H460-10S	Patch cord categoría 6, 10 pies, gris, (3 m)	BAJO CONSULTA
NU	VYD0958	6H460-20S	Patch cord categoría 6, 20 pies, gris, (6 m)	BAJO CONSULTA



69586-U\*



## ELEMENTOS Y ACCESORIOS PARA CABLEADO ESTRUCTURADO BLINDADO, CATEGORÍA 6A



6ASJK-R\*6



6APLG-S6A

CÓDIGO	REFERENCIA	DESCRIPCIÓN	PRECIO
--------	------------	-------------	--------

### TOMAS (JACKS) RJ45 ATLAS™ CATEGORÍA 6A BLINDADO

VYD0859	6ASJK-RE6	Jack categoría 6A blindado, 10G, Sin tapa cubre polvo color negro	\$ 106.000
VYD0860	6ASJK-RL6	Jack categoría 6A blindado, 10G, Sin tapa cubre polvo color azul	\$ 106.000
VYD0861	6ASJK-RR6	Jack categoría 6A blindado, 10G, Sin tapa cubre polvo color rojo	\$ 106.000
VYD0862	6ASJK-RW6	Jack categoría 6A blindado, 10G, Sin tapa cubre polvo color blanco	\$ 106.000

### PLUGS CATEGORÍA 6A

VYD0904	6APLG-S6A	Plug categoría 6A UTP y blindado, terminación sin herramienta.	\$ 146.600
---------	-----------	--	------------

### PATCH CORD U/FTP CATEGORÍA 6A HIGH-FLEX 10G

VYD0929	H6A10-03L	Patch cord categoría 6A blindado 10G, 3 pies, azul, (0.9 m)	\$ 90.500
VYD0932	H6A10-05L	Patch cord categoría 6A blindado 10G, 5 pies, azul, (1.5 m)	\$ 99.200
VYD0935	H6A10-07L	Patch cord categoría 6A blindado 10G, 7 pies, azul, (2.1 m)	\$ 107.100
VYD0938	H6A10-10L	Patch cord categoría 6A blindado 10G, 10 pies, azul, (3 m)	\$ 122.500
VYD0931	H6A10-03R	Patch cord categoría 6A blindado 10G, 3 pies, rojo, (0.9 m)	\$ 90.500
VYD0934	H6A10-05R	Patch cord categoría 6A blindado 10G, 5 pies, rojo, (1.5 m)	\$ 99.200
VYD0936	H6A10-07R	Patch cord categoría 6A blindado 10G, 7 pies, rojo, (2.1 m)	\$ 107.100
VYD0940	H6A10-10R	Patch cord categoría 6A blindado 10G, 10 pies, rojo, (3 m)	\$ 122.500
VYD0930	H6A10-03W	Patch cord categoría 6A blindado 10G, 3 pies, blanco (0.9 m)	\$ 90.500
VYD0933	H6A10-05W	Patch cord categoría 6A blindado 10G, 5 pies, blanco, (1.5 m)	\$ 99.200
VYD0937	H6A10-07W	Patch cord categoría 6A blindado 10G, 7 pies, blanco, (2.1 m)	\$ 107.100
VYD0939	H6A10-10W	Patch cord categoría 6A blindado 10G, 10 pies, blanco, (3 m)	\$ 122.500

### PATCH CORD F/UTP SLIME LINE CATEGORÍA 6A BLINDADO 10G

VYD0823	6AS10-50L	Patch cord categoría 6A blindado 10G, 50 pies, azul, (15 m)	\$ 574.200
VYD0875	6AS10-35L	Patch cord categoría 6A blindado 10G, 35 pies, azul, (10 m)	\$ 395.200
VYD0858	6AS10-23L	Patch cord categoría 6A blindado 10G, 23 pies, azul, (7 m)	\$ 309.000



# CONECTIVIDAD INDUSTRIAL, SOLUCIÓN DURAPORT

**LEVITON**  
Network Solutions



CÓDIGO	REFERENCIA	DESCRIPCIÓN	PRECIO
--------	------------	-------------	--------

### CONECTOR INDUSTRIAL CATEGORÍA 5e Y 6

** VYD0433	D6700-00E	Carcasa y capuchón para conector industrial, color negro. sin Jack	\$ 504.500
------------	-----------	--	------------

### PATCH CORD INDUSTRIAL CATEGORÍA 6

** VYD0435	D6721-03E	Patch cord Duraport 3 ft (0,9 m) plug industrial a plug Rj45	\$ 478.700
** VYD0343	D6721-05E	Patch cord Duraport 5 ft (1,5 m) plug industrial a plug Rj45	\$ 516.900
** VYD0422	D6721-10E	Patch cord Duraport 10 ft (3m) plug industrial a plug Rj45	\$ 593.900

### PLACAS INDUSTRIALES EN ACERO INOXIDABLE

** VYD0442	D6710-1S1	Placa industrial en acero inoxidable 1 ventana / 1 hueco	\$ 245.900
** VYD0342	D6710-1S2	Placa industrial en acero inoxidable 1 ventana / 2 hueco	\$ 245.900

\* Producto bajo pedido

\*\* Producto última vez en lista de precios o hasta agotar inventarios

NU Producto Nuevo



D6721



D6710-1S1



D6700-00E

#### Clasificación IP67 de protección

El Grado de protección IP se basa en la norma Internacional IEC 60529. Todos los productos DuraPort son clasificación IP67 para los niveles indicados en la siguiente tabla.

Protección contra objetos sólidos	Protección contra el agua
0 Ninguna	0 Ninguna
1 Objetos sólidos mayores a 50 mm de diámetro	1 Caída vertical de gotas de agua
2 Objetos sólidos de más de 12,5 mm de diámetro	2 La caída vertical de gotas de agua (hasta 15° de ángulo)
3 Objetos sólidos de más de 2,5 mm de diámetro	3 Nebulización de agua
4 Objetos sólidos de más de 1,0 mm de diámetro	5 Chorros de agua
5 Polvo	6 Chorros potentes de agua
6 Hermético al polvo	7 Inmersión temporal en agua
	8 Inmersión continua en agua

#### Conector housing Duraport

- El sistema Twist-lock permite una fácil instalación y proporciona un sello sólido.
- Compatible con conectores eXtreme ® 6+ y GigaMax ® 5e + QuickPort ®

#### Placa Duraport de pared en acero inoxidable

- Compatible con cajas de estándar NEMA

#### Patch cord conexión Duraport

- Disponible en configuraciones Industrial Plug a plug Industrial, Plug Industrial a RJ45 Plug.
- Los patch cord son de Categoría 6 certificados

## FACE PLATE, CAJAS DE SOBREPONER Y ACCESORIOS



42080\*\*\*



41642-W



41652-000

CÓDIGO	REFERENCIA	DESCRIPCIÓN	PRECIO
--------	------------	-------------	--------

### SOPORTE FACE PLATE Y CAJAS DE SOBREPONER QUICKPORT TM

VYD0203	42080-1WS	Face plate de 1 espacio con identificación blanca	\$ 19.000
VYD0013	42080-2WS	Face plate de 2 espacios con identificación blanca	\$ 19.000
VYD0015	42080-4WS	Face plate de 4 espacios con identificación blanca	\$ 19.000
** VYD0017	42080-6WS	Face plate de 6 espacios con identificación blanca	\$ 20.400
VYD0417	41641-00W	Face plate 1 espacio blanco, línea decora plus	\$ 44.400
** VYD0871	41641-E	Face plate 1 espacio negro, línea decora plus	BAJO CONSULTA
VYD0028	41642-W	Face plate de 2 espacios blanco línea Decora Plus	\$ 43.100
** VYD0029	41642-I	Face plate de 2 espacios marfil línea Decora Plus	\$ 47.800
VYD0385	41642-E	Face plate 2 espacios negro, línea decora plus	BAJO CONSULTA
VYD0338	41643-W	Face plate 3 espacios blanco, línea decora plus	BAJO CONSULTA
VYD0872	41643-E	Face plate 3 espacios negro, línea decora plus	BAJO CONSULTA
VYD0339	41644-W	Face plate 4 espacios blanco, línea decora plus	\$ 44.400
VYD0750	41644-E	Face plate 4 espacios negro, línea decora plus	BAJO CONSULTA
VYD0393	41646-W	Face plate 6 espacios blanco, línea decora plus	\$ 47.800
VYD0873	41646-E	Face plate 6 espacios negro, línea decora plus	BAJO CONSULTA
VYD0030	41652-000	Face plate para caja de piso, 2 espacios, bronce	\$ 225.800
** VYD0031	41089-2WP	Caja sobreponer 2 espacios blanco	\$ 26.900
VYD0033	41089-4WP	Caja sobreponer 4 espacios blanco	\$ 55.700
VYD0370	42081-2WS	Placa angulada 2 espacios con identificación blanco	\$ 21.500
VYD0482	42081-4WS	Placa angulada 4 espacios con identificación blanco	\$ 21.500

### MARCO DE MONTAJE

** VYD0025	41087-2WP	Marco de montaje tipo eléctrico de 2 espacios blanco.	\$ 22.900
** VYD0027	41087-QWP	Marco de montaje tipo eléctrico de 4 espacios blanco	\$ 30.100

### ACCESORIOS

VYD0035	41084-0BW	Tapa ciega blanca	\$ 2.200
VYD0036	41084-0BE	Tapa ciega negra	\$ 2.200
** VYD0038	51084-ICN	Kit cubre polvo para punto de voz y/o datos (paquetex50)	\$ 197.500

#### IMPORTANTE:

Los marcos de montaje son de tipo toma eléctrica 5262 ó 5320 Leviton. Utilizar la tapa para toma doble eléctrica Ref. 88003 blanca y 86003 marfil.

\* Producto bajo pedido

\*\* Producto última vez en lista de precios o hasta agotar inventarios

NU Producto Nuevo

# HERRAJES Y ORGANIZADORES DE CABLE Y PDU's

**LEVITON**  
Network Solutions

CÓDIGO	REFERENCIA	DESCRIPCIÓN	PRECIO
--------	------------	-------------	--------

## HERRAJES VACÍOS

VYD0130	49255-H24	Herraje de 24 puertos con barras para cables, vacío. (1,75"x19") 1UR	\$ 345.300
VYD0132	49255-H48	Herraje de 48 puertos con barras para cables, vacío. (3,5"x19" W) 2UR	\$ 477.100
VYD0259	4S255-S24	Herraje de 24 puertos blindado, con barra para cables, vacío (1.75" x 19") 1UR	\$ 591.200
VYD0260	4S255-S48	Herraje de 48 puertos blindado, con barra para cables, vacío (3.5" x 19" 2UR	\$ 837.500
VYD0484	49255-D72	Herraje vacío, 72ptos, 2UR alta densidad	\$ 1.340.600



4S255-S24



4S256-S24

## HERRAJES ANGULADOS

** VYD0485	49256-H24	Herraje angulado vacío, 24ptos, 1UR	\$ 578.800
** VYD0486	49256-H48	Herraje angulado vacío, 48ptos, 2UR	BAJO CONSULTA
VYD0487	4S256-S24	Herraje blindado angulado vacío, 24ptos, 1UR	\$ 1.108.300
VYD0488	4S256-S48	Herraje blindado angulado vacío, 48ptos, 2UR	BAJO CONSULTA



491RU-HFR

## ORDENADORES DE CABLE HORIZONTAL

VYD0173	491RU-HFO	Ordenador horizontal, frontal, con tapa 1UR	\$ 442.900
** VYD0174	491RU-HFR	Ordenador horizontal, frontal - trasero con tapa 1UR	\$ 617.500
VYD0213	492RU-HFO	Ordenador horizontal, frontal, con tapa 2UR	\$ 513.100
** VYD0350	492RU-HFR	Ordenador horizontal, frontal - trasero con tapa 2UR	\$ 678.000



8980L-VFR

## ORDENADORES DE CABLE VERTICAL

VYD0172	4980L-VFO	Ordenador cable vertical, frontal, con tapa 4" x 5", alto 80"	\$ 1.790.800
VYD0242	4980L-VFR	Ordenador cable vertical, frontal - trasero, con tapa 4" x 5", alto 80"	\$ 2.532.200
VYD0494	8980L-VFR	Ordenador cable vertical, frontal - trasero, con tapa 8" x 8", alto 80"	\$ 6.056.200



5500-19\*

## ACCESORIOS

VYD0135	43115-015	Rollo de Velcro 4,57m x 1.3cm color negro	\$ 200.700
---------	-----------	---	------------

## PDU'S HORIZONTALES SERIES 5500 (1.75"H x 19"W x 4.5D) Y 5505 (1.75"H x 19"W x 2.5D) CON SUPRESOR DE PICOS

		Entrada				Salida			Supresor	Switch on/off	
		Vol.	Plug	Corriente	Cordón 12ft (3,6m)	Vol.	Receptáculo	Cant		Si	No
VYD0574	5500-190	120V	5-15P	15A	SI	120V	5-15R	12	72 kA	X	
VYD0638	5500-192	120V	5-20P	20A	SI	120V	5-20R	12	72kA	X	

\* Producto bajo pedido

\*\* Producto última vez en lista de precios o hasta agotar inventarios

NU Producto Nuevo



RoHS

## SISTEMA FIBRA ÓPTICA, ELEMENTOS Y ACCESORIOS PARA CABLEADO ESTRUCTURADO



5WMED-4C



5R1UM-S03



5R2UM-F06



5RCMP-KIT

CÓDIGO	REFERENCIA	DESCRIPCIÓN	PRECIO
<b>BANDEJAS PARA FIBRA ÓPTICA OPT-X SDX MONTAJE EN PARED</b>			
VYD0899	5WSML-02C	Bandeja de fibra óptica para montaje en pared vacía con capacidad para 2 placas. 12 - 24 puertos	\$ 1.336.300
VYD0900	5WMED-04C	Bandeja de fibra óptica para montaje en pared vacía con capacidad para 4 placas. 12 - 24 puertos	\$ 1.892.600
VYD0902	5WMNT-01C	Bandeja de fibra óptica para montaje en pared o riel (se requiere accesorio DN-RAL-ACC), vacía con capacidad para 24 fibras (con LC), 12 fibras (con SC) y 6 puertos (para cobre)	\$ 907.000
VYD0903	DNRAL-ACC	Accesorio de montaje flexible para la caja 5WMNT-01C. para instalación en aplicaciones de riel DIN	\$ 436.100
<b>BANDEJAS PARA FIBRA ÓPTICA OPT-X 1000i</b>			
VYD0746	5R1UM-F03	Bandeja para fibra óptica Opt-X 1000i de 1 unidad de rack, vacía, acepta hasta 3 placas adaptadoras Opt-X o 3 módulos P-N-P Opt-X y acepta hasta 3 bandejas de empalmes.	\$ 2.154.500
VYD0727	5R1UM-S03	Bandeja para fibra óptica Opt-X 1000i de 1 unidad de rack, bandeja deslizable, vacía, acepta hasta 3 placas adaptadoras Opt-X o 3 módulos P-N-P Opt-X y acepta hasta 3 bandejas de empalmes.	\$ 2.811.700
VYD0747	5R2UM-F06	Bandeja para fibra óptica Opt-X 1000i de 2 unidades de rack, vacía, acepta hasta 6 placas adaptadoras Opt-X o 6 módulos P-N-P Opt-X y acepta hasta 6 bandejas de empalmes.	BAJO CONSULTA
VYD0728	5R2UM-S06	Bandeja para fibra óptica Opt-X 1000i de 2 unidades de rack, bandeja deslizable, vacía, acepta hasta 6 placas adaptadoras Opt-X o 6 módulos P-N-P Opt-X y acepta hasta 6 bandejas de empalmes.	BAJO CONSULTA
<b>BANDEJAS PARA FIBRA ÓPTICA OPT-X ULTRA</b>			
VYD0708	5R2UH-S06	Bandeja para fibra óptica Opt-X Ultra 2 unidades de rack con bandeja deslizable, vacía, acepta hasta 6 placas adaptadoras y bandejas de empalmes o 6 módulos MTP.	BAJO CONSULTA
<b>ACCESORIOS</b>			
VYD0426	5RCMP-KIT	Juego de abrazaderas de cables, ojal único para cable de 8 a 29 mm de diámetro, posiciones de múltiples ángulos (para usar con cajas Opt-X Ultra, 1000i, y 500i).	\$ 512.700

# SISTEMA FIBRA ÓPTICA, ELEMENTOS Y ACCESORIOS PARA CABLEADO ESTRUCTURADO

**LEVITON**  
Network Solutions



CÓDIGO	REFERENCIA	DESCRIPCIÓN	PRECIO
--------	------------	-------------	--------

## KITS PORTAEMPALMES PARA BANDEJAS DE FIBRA; INCLUYE SPLICE, PORTAEMPALME Y TERMOENCOGIBLE

VYD0351	T5PLS-12F	Kit bandeja porta-empalme 12 fibras, 12 hilos	\$ 449.100
VYD0352	T5PLS-24F	Kit bandeja porta-empalme 24 fibras, 24 hilos	\$ 751.600



41291

## CAJAS MÓDULOS PARA FIBRA ÓPTICA

VYD0108	41296-MMI	Caja de sobreponer de 6 espacios, color marfil	\$ 201.200
VYD0041	41291-1BI	Módulo ciego para caja de sobreponer color marfil	\$ 20.900
VYD0140	41291-2QI	Módulo adaptador Quick-Port, vacío, color Marfil	\$ 28.500



41296-MM\*

## ACOPLADORES DE FIBRA ÓPTICA QUICK PORT

** VYD0096	41084-SWF	Acoplador fibra óptica tipo ST MM simplex phosphor bronze	\$ 110.800
VYD0927	41086-MLI	Acoplador fibra óptica tipo LC MM dúplex, con cubre polvo, cerámica de circonio.	\$ 133.300
VYD0928	41086-SLI	Acoplador fibra óptica tipo LC SM dúplex, con cubre polvo, cerámica de circonio.	\$ 153.600

## CONECTORES FAST CURE EPOXICOS MULTIMODO Y MONOMODO

** VYD0091	49990-MST	Conector de fibra óptica tipo ST Multimodo EPOXICO	\$ 65.800
** VYD0092	49990-MSC	Conector de fibra óptica tipo SC Multimodo EPOXICO	\$ 66.400
** VYD0214	49990-MDL	Conector de fibra óptica tipo LC Multimodo EPOXICO 0,9mm. Bota	\$ 67.900
VYD0648	49990-LDL	Conector de fibra óptica tipo LC Multimodo EPOXICO, OM3/OM4	\$ 67.900

## ADAPTADORES Y ACOPLÉS PARA BANDEJAS DE FIBRA ÓPTICA

** VYD0111	5F100-6LC	Placa fibra óptica con 3 acopladores duplex SC(6 fibras) SM, color azul	\$ 526.900
** VYD0112	5F100-2LC	Placa fibra óptica con 6 acopladores duplex SC(12 fibras) SM, color azul	\$ 870.000
** VYD0113	5F100-2IL	Placa fibra óptica con 6 acopladores duplex LC(12 fibras) MM, color beige	\$ 855.700
VYD0415	5F100-2QL	Placa fibra óptica con 6 acopladores duplex LC (12 fibras) LOMM (OM3 - OM4), color aqua	\$ 988.600
** VYD0425	5F100-2LL	Placa fibra óptica con 6 acopladores duplex LC(12 fibras) SM, color azul	\$ 988.600
VYD0222	5F100-4IL	Placa fibra óptica con 12 acopladores duplex LC (24 fibras) MM, color beige	\$ 1.552.000
VYD0223	5F100-4LL	Placa fibra óptica con 12 acopladores duplex LC (24 fibras) SM, color azul	\$ 1.552.000
VYD0689	5F100-4QL	Placa fibra óptica con 6 acopladores LC (24 fibras) LOMM (OM3 - OM4), color aqua	\$ 1.671.400
VYD0115	5F100-PLT	Placa ciega para bandeja de fibra óptica.	\$ 66.600



T5PLS-24F



41086-ML\*



49990-\*\*\*



5F100-2LL



5F100-4IL



\* Producto bajo pedido

\*\* Producto última vez en lista de precios o hasta agotar inventarios

NU Producto Nuevo

## SISTEMA FIBRA ÓPTICA, ELEMENTOS Y ACCESORIOS PARA CABLEADO ESTRUCTURADO



5DXX-MX



5\*PLC-M03...



49887-\*\*L

CÓDIGO	REFERENCIA	DESCRIPCIÓN	PRECIO
<b>PATCH CORD FIBRA ÓPTICA MULTIMODO 50/125 µm OM 2</b>			
** VYD0076	50DSC-M02	Patch Cord de FO multimodo, 50 µm SC-SC 2metros duplex	\$ 227.500
** VYD0081	50DLC-M02	Patch Cord de FO multimodo, 50 µm LC-LC 2metros duplex	\$ 256.000
** VYD0082	50DCL-M02	Patch Cord de FO multimodo, 50 µm LC-SC 2metros duplex	\$ 256.000
<b>PATCH CORD FIBRA ÓPTICA MULTIMODO 50/125 µm 10G LASER OPTIMIZADO OM 3</b>			
** VYD0158	5LDSC-M03	Patch Cord de FO multimodo, 50 µm 10G SC-SC 3metros duplex	\$ 301.400
VYD0162	5LDLC-M03	Patch Cord de FO multimodo, 50 µm 10G LC-LC 3metros duplex	\$ 274.400
** VYD0163	5LDCL-M03	Patch Cord de FO multimodo, 50 µm 10G SC-LC 3metros duplex	\$ 295.600
<b>PATCH CORD DE FIBRA ÓPTICA MULTIMODO 50/125µm 10G LASER OPTIMIZADO OM 4</b>			
VYD0527	54DLC-M03	Patch cord de FO multimodo, 50µm 10g, LC-LC 3metros duplex	\$ 357.600
<b>PIGTAIL DE FIBRA ÓPTICA MULTIMODO 50/125 µm LASER OPTIMIZADO OM3</b>			
* VYD0543	5LPLC-M03	Pigtail de FO multimodo, 50/125µm, LC, 3 metros, simplex, 900µm	BAJO CONSULTA
<b>PIGTAIL DE FIBRA ÓPTICA MULTIMODO 50/125µm LASER OPTIMIZADO OM4</b>			
VYD0925	54PLC-M03	Pigtail de FO multimodo, 50/125µm, LC, 2 metros, simplex, 900µm	BAJO CONSULTA
<b>PIGTAIL DE FIBRA ÓPTICA MONOMODO UPC</b>			
** VYD0549	UPPLC-S03	Pigtail de FO monomodo, LC, 3 metros, simplex, 900µm	\$ 82.000
<b>JUEGO DE FIBRA FAN OUT</b>			
** VYD0095	49887-06L	Juego de fibra óptica FAN OUT, 91 cm, 6 fibras 36"	\$ 282.000
** VYD0141	49887-12L	Juego de fibra óptica FAN OUT, 91 cm, 12 fibras 36"	\$ 307.000
<b>HERRAMIENTAS Y CONSUMIBLES PARA FIBRA</b>			
** VYD0225	49800-FTK	Kit de herramientas universal para fibra óptica conectores ST, FC, SC y LC incluye: microscopio de inspección de 200x, removedor de buffer de 900 y 250 micrones; pelacable, tijeras de aramida, lente de seguridad, lápiz de zafiro, discos de pulido de 2,5mm y 1,5mm, alambre limpiador, paños de alcohol, lijas de pulido de 12, 3 y 0,3 micrones, adaptador para microscopio LC, herramienta de apriete para cuerpo conector	\$ 17.251.700
** VYD0119	49800-CON	Kit de consumibles para conectorización de fibra óptica (lijas de 12µm, 3µm, 0,3µm)	\$ 1.880.300

\* Producto bajo pedido

\*\* Producto última vez en lista de precios o hasta agotar inventarios

NU Producto Nuevo



# SOLUCIÓN DE CABLEADO RESIDENCIAL E INSTITUCIONAL

**LEVITON**  
Network Solutions



CÓDIGO	REFERENCIA	DESCRIPCIÓN	PRECIO
--------	------------	-------------	--------

## SOLUCIONES MOS (MULTIMEDIA OUTLET SYSTEM)

**	VYD0380	41290-SMW	Placa de pared formato MOS, una ventana, color blanco	\$ 38.500
**	VYD0672	41290-DMW	Placa de pared formato MOS, dos ventanas, color blanco	\$ 99.200
**	VYD0673	41649-00W	Módulo adaptador de formato decora a formato MOS, color blanco	\$ 82.500
**	VYD0674	41295-VPW	Modulo VGA para PC terminación 110 formato MOS, color blanco	\$ 511.200
**	VYD0675	41295-VMW	Modulo VGA para Monitor terminación 110 formato MOS, color blanco	\$ 511.200
**	VYD0676	41293-HDW	Modulo VGA terminación feedthrough formato MOS, color blanco	\$ 301.300
**	VYD0677	41292-DEW	Modulo RCA tres puertos color rojo, azul y verde, terminación 110 formato MOS, color blanco	\$ 280.100
**	VYD0678	41292-AEW	Modulo RCA tres puertos color crema, blanco y rojo, terminación 110 formato MOS, color blanco	\$ 340.600
**	VYD0679	41292-3RW	Modulo RCA tres puertos color rojo, blanco y amarillo, terminación feedthrough formato MOS, color blanco	\$ 182.100
**	VYD0681	41291-1BW	Modulo ciego formato MOS, color blanco	\$ 24.700
	VYD0680	41291-1MW	Módulo adaptador QuickPort un espacio formato MOS, color blanco	\$ 36.200
	VYD0682	40835-W	Conector USB QuickPort feedthrough, color blanco	\$ 165.400



41295-VPW



41292-DEW



40835-W



41084-\*\*

## CONECTORES DE AUDIO Y VIDEO

**	VYD0331	40832-0BW	Acople tipo BNC, en oro 75 <sup>o</sup> OHM, color blanco	\$ 72.800
**	VYD0011	41084-FWF	Acople tipo F, en níquel, color blanco	\$ 24.300
**	VYD0332	40830-BWV	Conector RCA en oro, banda verde, color blanco	\$ 40.400
	VYD0418	40834-W	Conector HDMI tipo quickport blanco	\$ 137.200
	VYD0386	41647-W	Conector HDMI, tipo decora	\$ 234.600
**	VYD0382	41295-HDW	Conector video,HD-15, Formato MOS, blanco	\$ 338.100

\* Producto bajo pedido

\*\* Producto última vez en lista de precios o hasta agotar inventarios

NU Producto Nuevo





INFORMACIÓN  
**técnica**

CONDICIONES GENERALES  
**de venta**



### Índice de reproducción cromática (IRC)

Es una medida de la capacidad que tiene una fuente luminosa para reproducir con precisión todas las frecuencias de su espectro de color en comparación con una luz de referencia perfecta (como una luz incandescente o la luz solar), de un tipo similar (temperatura de color correlacionada). Se clasifica en una escala del 1 al 100. Cuanto más baja sea la clasificación de IRC, menor es la precisión con la que reproduce los colores.



## Temperatura de Color Correlacionada (K)

Es la apariencia general del color de la luz generada por una fuente luminosa. También se describe como temperatura de color correlacionada (CCT) y es medida en Kelvin (K). La temperatura de color genera el ambiente de un espacio iluminado e influye en el comportamiento o en el estado de ánimo de las personas.



## Eficacia luminosa

Indica la cantidad de luz emitida en relación a la energía consumida. Se mide en lúmenes por vatio (lm/W).

## Iluminancia:

Mide la cantidad de flujo luminoso que incide sobre una superficie. Se mide en lux (lx). 1 lux = 1 Lúmenes/m<sup>2</sup>.

## Mantenimiento de lúmenes

Compara la cantidad de luz producida por una fuente de luz o un accesorio cuando es nuevo, con la cantidad de salida de luz en un determinado momento del futuro. En general, se informa como un número total de horas definido por un número “L” (p. ej.: L70 predice cuándo el LED alcanzará el 70% de la salida de lúmenes inicial).

## Lm-79

Una norma de la IES – el método aprobado para las mediciones eléctricas y fotométricas de los productos de iluminación LED – que mide el flujo luminoso total, la distribución de la intensidad luminosa, la alimentación eléctrica, la eficacia (los lúmenes por vatio entregados) y las características del color (cromaticidad, temperatura del color correlacionada e índice de representación de color).

## Lm-80

Una norma de la IES – método aprobado: medición de flujo luminoso y mantenimiento de color de paquetes, matrices y módulos LED – que ofrece un método para medir la depreciación de lúmenes de las fuentes de iluminación de estado sólido. El objetivo de la norma es permitir a los clientes evaluar y comparar el mantenimiento de lúmenes de los componentes LED de distintas empresas.

## TM-21

Es un método de prueba de la IES que ofrece el método para determinar cuándo se alcanza la “vida útil” de un LED, un punto en el que la luz emitida por un LED se deprecia a un nivel en que ya no se considera adecuada para una determinada aplicación.

## RoHS

Es una sigla que proviene del inglés y significa: “Restriction of Hazardous Substances”. El RoHS es una directiva que adoptó la Comunidad Europea en febrero de 2003 (2002/95/CE) y está orientada a reducir el uso de algunas sustancias peligrosas en aparatos eléctricos y electrónicos.

La evolución de los mercados y con ella la aparición de múltiples fabricantes para un mismo tipo de producto, ha forzado a que en Colombia el estado elabore reglamentos técnicos que garanticen condiciones mínimas al usuario final, ya sea en seguridad, calidad, rendimiento, etc.

¿Por qué se emiten reglamentos técnicos habiendo tantas normas técnicas? Esto se debe a que las normas técnicas son de adopción voluntaria mientras que los reglamentos técnicos son de obligatorio cumplimiento.

Es por esto que en Colombia a la fecha hay 30 reglamentos técnicos, agrupados en 5 categorías (productos de consumo personal, productos de consumo en el hogar, gas natural, vehículos e industria), que cubren diversos productos. De los 10 reglamentos de la industria, cuatro cubren productos del sector eléctrico y de comunicaciones y son conocidos como: Reglamento Técnico de Instalaciones Eléctricas - RETIE, Reglamento Técnico de Iluminación y Alumbrado Público - RETILAP, Reglamento Técnico para Redes Internas de Telecomunicaciones - RITEL y Reglamento Técnico para Etiquetado - RETIQ.

Los reglamentos técnicos no buscan que haya obstáculos al comercio, lo que buscan es que se garanticen unas condiciones mínimas en los productos e instalaciones cubiertos por el reglamento y que el personal que evalúa este cumplimiento sea un personal idóneo y debidamente acreditado.

Cada reglamento tiene un objeto fundamental y un campo de aplicación. Para el RETIE el objeto fundamental es establecer medidas que garanticen la seguridad de las personas, de la vida animal y vegetal y la preservación del medio ambiente; previniendo, minimizando o eliminando los riesgos de origen eléctrico; su campo de aplicación cubre instalaciones, personas y productos.

El RETILAP tiene por objeto fundamental establecer los requisitos y medidas que deben cumplir los sistemas de iluminación y alumbrado público, tendientes a garantizar los niveles y calidades de la energía lumínica requerida en la actividad visual, la seguridad en el abastecimiento energético, la protección del consumidor y la preservación del medio ambiente; previniendo, minimizando o

eliminando los riesgos originados por la instalación y uso de sistemas de iluminación; su campo de aplicación cubre instalaciones, personas y productos.

El RITEL tiene por objeto fundamental establecer las medidas técnicas relacionadas con el diseño, construcción y puesta en servicio de las redes internas de telecomunicaciones, bajo estándares de ingeniería internacionales, de manera tal que las construcciones de inmuebles sujetos al régimen de propiedad horizontal (...), cuenten con una norma técnica; su campo de aplicación cubre propiedad horizontal o copropiedad, proveedores de servicios, constructoras y productos.

El RETIQ tiene por objeto fundamental establecer medidas tendientes a fomentar el Uso Racional y Eficiente de la Energía – URE en equipos que usan Energía Eléctrica y Gas Combustible, mediante el establecimiento y uso obligatorio de etiquetas que informen sobre el desempeño de los equipos en términos de consumo energético e indicadores de eficiencia; su campo de aplicación solo cubre productos (acondicionadores de aire, refrigeración, balastos para iluminación, motores, lavado de ropa, calentadores, gasodomésticos para cocción de alimentos).

Para los productos objeto de los diversos reglamentos existen diversas formas para demostrar la conformidad con ellos. Para el RETIE la forma de demostrar conformidad son dos: uno, con un certificado emitido en Colombia y dos, con un certificado emitido en el exterior (por un organismo como UL), más un concepto de equivalencia de normas emitido por el Ministerio de Minas y Energía, más una homologación del certificado hecho por la Superintendencia de Industria y Comercio – SIC ante la Ventanilla Única de Comercio Exterior – VUCE.

Para el RETILAP solo se aceptan certificados de conformidad emitidos en Colombia.

Para el RITEL solo se puede demostrar la conformidad mediante certificado de cumplimiento de la norma internacional respectiva y dichas normas solo son las ISO/IEC. Para RETIQ tiene las mismas formas que el RETIE.



# EQUIVALENCIAS ENTRE ESTÁNDARES ISO/IEC Y ANSI/TIA



Estándar #	Alcance	ISO/IEC	ANSI/TIA
1	Especificaciones Generales de Cableado Estructurado	ISO/IEC 11801-1**	ANSI/TIA-568-0.D* (Cableado genérico de telecomunicaciones) ANSI/TIA-568-C.2 * (Par trenzado balanceado) ANSI/TIA-568-3.D* (Componentes de fibra óptica)
2	Edificios Comerciales	ISO/IEC 11801-2 **	ANSI/TIA-568-1.D *
3	Centros de Datos	ISO/IEC 11801-5 **	ANSI/TIA-942-A *
4	Industrial	ISO/IEC 11801-3**	ANSI/TIA-1005-A *
5	Residencial	ISO/IEC 11801-4**	ANSI/TIA-570-D *
6	Edificios Automatizados	ISO/IEC 11801-6**	ANSI/TIA-862-B *
7	Planta externa	--	ANSI/TIA-758-B *
8	Hospitales	--	ANSI/TIA-1179A*
9	Canalizaciones y Espacios	ISO/IEC 14763-2	ANSI/TIA-569-D*
10	Administración	ISO/IEC 14763-2-1	ANSI/TIA-606-B*
11	Requerimientos de Gestión de la Infraestructura Automatizada AIM	ISO/IEC18598	TIA 5048*
12	Planeación e Instalación	ISO/IEC 14763-2	ANSI/TIA-569-D * Correlacionada en ductos y espacios .
13	Pruebas cobre	IEC 61935-1	ANSI/TIA-568-C.2*+ TIA 1152A*
14	Pruebas de cordones en cobre	IEC 61935-2,	ANSI/TIA-568-C.2+ TIA 1152A
15	Pruebas fibra	ISO/IEC 14763-3	ANSI/TIA-568- 3.D*
16	Premisas para Wireless Access Point	ISO/IEC TR 24704	ANSI/TIA TSB-162-A*
17	Sistemas de aterrizamiento y Puesta a Tierra	ISO/IEC30129	ANSI/TIA-607C*
18	Guías de cableado para Alimentación remota	ISO/IEC TR 29125	TIA/TSB-184A*
19	Prueba de retardo de flama o fuego	IEC 60332	UL 1666 y/o* UL 1581* y/o ANSI/NFPA 262*
20	Determinación del contenido de gases ácidos halogenados. "IEC 60754-2.	IEC 60754-1.	UL 2885*
21	Determinación del grado de acidez de gases"	IEC 60754-2.	UL 2885*
22	Plugs hembra y macho sin blindaje (8 caminos)	IEC 60603-7	No hay norma específica en la ANSI , sin embargo la ANSI/TIA 568 C.2* contempla los requisitos de la IEC 60603-7-1
23	Plugs hembra y macho con blindaje (8 caminos)	IEC 60603-7-1	No hay norma específica en la ANSI , sin embargo la ANSI/TIA 568 C.2* contempla los requisitos de la IEC 60603-7-1
24	Plugs hembra y macho sin blindaje (8 caminos) hasta 100 mhz	IEC 60603-7-2	No hay norma específica en la ANSI , sin embargo la ANSI/TIA 568 C.2* contempla los requisitos de la IEC 60603-7-2
25	Plugs hembra y macho con blindaje (8 caminos) hasta 100 mhz	IEC 60603-7-3	No hay norma específica en la ANSI , sin embargo la ANSI/TIA 568 C.2* contempla los requisitos de la IEC 60603-7-3
26	Plugs hembra y macho sin blindaje (8 caminos) hasta 250 mhz	IEC 60603-7-4	No hay norma específica en la ANSI , sin embargo la ANSI/TIA 568 C.2* contempla los requisitos de la IEC 60603-7-4
27	Plugs hembra y macho con blindaje (8 caminos) hasta 250 mhz	IEC 60603-7-5	No hay norma específica en la ANSI , sin embargo la ANSI/TIA 568 C.2* contempla los requisitos de la IEC 60603-7-5
28	Plugs hembra y macho sin blindaje (8 caminos) hasta 500 mhz	IEC 60603-7-41	No hay norma específica en la ANSI , sin embargo la ANSI/TIA 568 C.2* contempla los requisitos de la IEC 60603-7-41
29	Plugs hembra y macho con blindaje (8 caminos) hasta 500 mhz	IEC 60603-7-51	No hay norma específica en la ANSI , sin embargo la ANSI/TIA 568 C.2* contempla los requisitos de la IEC 60603-7-51
30	Plugs hembra y macho con blindaje (8 caminos) hasta 600 mhz	IEC 60603-7-7	No hay norma específica en la ANSI , sin embargo la ANSI/TIA 568 C.2 -1* contempla los requisitos de la IEC 60603-7-7
31	Plugs hembra y macho con blindaje (8 caminos) hasta 1000 mhz	IEC 60603-7-71,	No hay norma específica en la ANSI , sin embargo la ANSI/TIA 568 C.2 -1* contempla los requisitos de la IEC 60603-7-71
32	Plugs hembra y macho con blindaje (8 caminos) hasta 2000 mhz	IEC 61076-3-104,	No hay norma específica en la ANSI , sin embargo la ANSI/TIA 568 C.2-1* contempla los requisitos de la IEC 61076-3-104
33	Plugs hembra y macho con blindaje (8 caminos) hasta 2000 mhz	IEC 60603-7-81,	No hay norma específica en la ANSI , sin embargo la ANSI/TIA 568 C.2 -1* contempla los requisitos de la IEC 60603-7-81
34	Plugs hembra y macho con blindaje (8 caminos, 12 contactos) hasta 2000 mhz	IEC 60603-7-82,	No hay norma específica en la ANSI , sin embargo la ANSI/TIA 568 C.2-1* contempla los requisitos de la IEC 60603-7-82
35	Plugs hembra y macho (8 caminos) con protección para ambientes con mayores exigencias.	IEC 61076-3-106,	No hay norma específica en la ANSI , sin embargo la ANSI/TIA 568 C.2 -1* contempla los requisitos de la IEC 61076-3-106
36	Características de transmisión y Simetría para cables de par trenzado hasta 1 000 MHz , Especificaciones Generales - Detalles	IEC 61156-5 IEC 61156-5-1: IEC 61156-6: IEC 61156-6-1:	No hay norma específica en la ANSI , sin embargo la ANSI/TIA 568 C.2-1* contempla los requisitos de la IEC IEC 61156-5 IEC 61156-5-1: IEC 61156-6: IEC 61156-6-1:
37	Características de transmisión y Simetría para cables de par trenzado hasta 2000 MHz , Especificaciones Generales - Detalles	IEC 61156-9,	TIA-568-C.2-1*
38	Características de transmisión y Simetría para cordones de par trenzado hasta 2000 MHz , Especificaciones Generales - Detalles	IEC 61156-10	TIA-568-C.2-1*
39	Clasificación MICE	ISO/IEC TR 29106	TIA/TSB 185*
40	Interfases de Fibra óptica familia LC	IEC 61754-20	TIA604-10B*
41	Interfases y dispositivos de Fibra óptica familia LC monomodo APC , categoría B1.1 y B1.3	IEC 62664-1-2,**	ANSI/TIA 568 3.D*
42	Interfases y dispositivos de Fibra óptica familia LC monomodo PC , categoría B1.1 y B1.3	IEC 62664-1-3,**	TIA604-10B*
43	Interfases de Fibra óptica familia MPO/MTP	IEC 61754-7-1	TIA604-5E*
44	Interfases y dispositivos de Fibra óptica familia SC A1a, A1b	IEC 60874-19-1	TIA604-3B*
45	Guías de Calificación del cableado para soporte de 2.5G - 5G	ISO/IEC TR 11801-9904	TIA-TSB 5021*

## TIPOS DE CHAQUETAS PARA CABLES DE COMUNICACIONES Y APLICACIONES

TIPO DE CHAQUETA	APLICACIÓN	NORMATIVIDAD APLICABLE
CABLE DE USO GENERAL (CM)	Los cables tipo CM y CMG están registrados para instalaciones de comunicaciones de uso general con excepción de espacios plenos y verticales. Deben estar aprobados con características de resistencia al fuego.	NEC 800.154 NEC 800.179 UL 1685
CABLE BAJO EN HUMO, LIBRE DE HALÓGENOS (LSZH)	Para uso general. Debe estar aprobado con características de resistencia al fuego y libre de emisión halógeno.	NEC 800.154 NEC 800.179 IEC 60754 IEC 60332
CABLE TIPO PLENUM (CMP)	Para uso en ductos, cámaras plenum y otros espacios de edificios utilizados para manejo de aires acondicionados. Debe estar aprobado con características de resistencia al fuego y baja emisión de humo.	NEC 800.154 NEC 800.179 NFPA-262
CABLE TIPO RISER (CMR)	Para uso en cableado vertical de comunicaciones como lo son troncales o espacios piso a piso. Debe estar aprobado con características de resistencia al fuego.	NEC 800.154 NEC 800.179 UL 1666
CABLE DE USO LIMITADO (CMX)	Para uso en viviendas y canalizaciones. Debe estar aprobado con características de resistencia a la propagación del fuego.	NEC 800.154 NEC 800.179 ANSI/UL 1581
CABLE PARA USO DEBAJO DE ALFOMBRAS (CMUC)	Para uso por debajo de alfombras. Debe estar aprobado con características de resistencia a la propagación del fuego.	NEC 800.154 NEC 800.179 ANSI/UL 1581

## TIPOS DE CABLES DE COMUNICACIONES

### CABLE UTP DE CUATRO PARES

Cable de cobre compuesto de 4 pares trenzados con cubierta termoplástica y sin blindaje, este cable está especificado por todas las categorías de desempeño reconocidas por la norma TIA 568-C.



### CABLE DE CUATRO PARES BLINDADO

Empleado en sitios donde los requisitos de funcionamiento exigen mayor protección contra fuentes de ruido externo. Este cable brinda mayor inmunidad a la interferencia electromagnética (EMI) y a la interferencia de radiofrecuencia (RFI).

El blindaje es una cobertura o envoltura metálica que encierra conductores aislados individuales, un grupo individual de conductores o el núcleo del cable. Los blindajes están hechos de láminas metálicas o fibras metálicas trenzadas.

TIPO DE CABLE BLINDADO	CONSTRUCCIÓN	IMAGEN
F/UTP	Blindaje general con cinta (lámina) de aluminio. Pares trenzados no blindados	
U/FTP	Pares trenzados y apantallados independientemente con cinta (lámina) de aluminio.	
S/FTP	Blindaje general con malla trenzada, pares trenzados y apantallados independientemente con cinta (lámina) de aluminio.	

# MÁXIMA DISTANCIA SOPORTADA POR CABLES DE COBRE Y FIBRA ÓPTICA



MÁXIMA DISTANCIA SOPORTADA POR CABLES DE COBRE TRENZADO SEGÚN LA APLICACIÓN			
APLICACIÓN	TIPO	DISTANCIA (metros/pies)	COMENTARIO
Ethernet 10BASE-T	Categoría 3, 5e, 6, 6A	100 (328)	
Ethernet 100BASE-TX	Categoría 5e, 6, 6A	100 (328)	
Ethernet 1000BASE-T	Categoría 5e, 6, 6A	100 (328)	
Ethernet 10GBASE-T	Categoría 6A	100 (328)	
ADSL	Categoría 3, 5e, 6, 6A	5,000 (16404)	1.5 Mb/s to 9 Mb/s
VDSL	Categoría 3, 5e, 6, 6A	5,000 (16404)	1500 m (4900 ft) para 12.9 Mb/s 300 m (1000 ft) para 52.8 Mb/s
Analog Phone	Categoría 3, 5e, 6, 6A	800 (2625)	
FAX	Categoría 3, 5e, 6, 6A	5,000 (16404)	
ATM 25.6	Categoría 3, 5e, 6, 6A	100 (328)	
ATM 51.84	Categoría 3, 5e, 6, 6A	100 (328)	
ATM 155.52	Categoría 5e, 6, 6A	100 (328)	
ATM 1.2G	Categoría 6, 6A	100 (328)	
ISDN BRI	Categoría 3, 5e, 6, 6A	5,000 (16404)	128 kb/s
ISDN PRI	Categoría 3, 5e, 6, 6A	5,000 (16404)	1.472 Mb/s

## MÁXIMA DISTANCIA SOPORTADA POR CABLES DE FIBRA ÓPTICA SEGÚN LA APLICACIÓN

Tomado de la Tabla N°7 TIA-568C

Application	Parameter nominal wavelength (nm)	Multimode						Single-mode	
		62.5/125 um TIA 492AAAA (OM1)		50/125 um TIA 492AAAB (OM2)		850 nm laser-optimized 50/125 um TIA 492AAAC (OM3)		TIA 492CAAA (OS1)	TIA 492CAAB (OS2)
		850	1300	850	1300	850	1300	1310	1550
Ethernet 10/100BASE-SX	Channel attenuation (dB)	4.0	-	4.0	-	4.0	-	-	-
	Supportable distance m (ft)	300 (984)	-	300 (984)	-	300 (984)	-	-	-
Ethernet 100BASE-FX	Channel attenuation (db)	-	11.0	-	6.0	-	6.0	-	-
	Supportable distance m (ft)	-	2000 (6560)	-	2000 (6560)	-	2000 (6560)	-	-
Ethernet 1000BASE-SX	Channel attenuation (db)	2.6	-	-	3.6	-	4.5	-	-
	Supportable distance m (ft)	275 (900)	-	-	550 (1804)	-	800 (2625)	-	-
Ethernet 1000BASE-LX	Channel attenuation (db)	-	2.3	-	2.3	-	2.3	4.5	-
	Supportable distance m (ft)	-	550 (1804)	-	550 (1804)	-	550 (1804)	5000 (16405)	-
Ethernet 10BASE-S	Channel attenuation (db)	2.4	-	2.3	-	2.6	-	-	-
	Supportable distance m (ft)	33 (108)	-	82 (269)	-	300 (984)	-	-	-
Ethernet 10BASE-LX4	Channel attenuation (db)	-	2.5	-	2.0	-	2.0	6.3	-
	Supportable distance m (ft)	-	300 (964)	-	300 (964)	-	300 (964)	10000 (32810)	-
Ethernet 10BASE-L	Channel attenuation (db)	-	-	-	-	-	-	6.2	-
	Supportable distance m (ft)	-	-	-	-	-	-	10000 (32810)	-
Ethernet 10BASE-L	Channel attenuation (db)	-	1.9	-	1.9	-	1.9	-	-
	Supportable distance m (ft)	-	220 (720)	-	220 (720)	-	220 (720)	-	-
Fibre Channel 100-MX-SN-I	Channel attenuation (db)	3.0	-	3.9	-	4.6	-	-	-
	Supportable distance m (ft)	300 (984)	-	500 (1640)	-	860 (2822)	-	-	-

	Parameter	Multimode						Single-mode	
		62.5/125 $\mu\text{m}$ TIA 492AAAA (OM1)		50/125 $\mu\text{m}$ TIA 492AAAB (OM2)		850 nm laser- optimized 50/125 $\mu\text{m}$ TIA 492AAAC (OM3)		TIA 492CAAA (OS1)	TIA 492CAAB (OS2)
<b>Application</b>	nominal wavelength (nm)	850	1300	850	1300	850	1300	1310	1550
<b>Fibre Channel 100-SM-LC-L (1063 Mbaud)</b>	Channel attenuation (dB)	-	-	-	-	-	-	7.8	-
	Supportable distance m (ft)	-	-	-	-	-	-	10000 (32810)	-
<b>Fibre Channel 200-MX-SN-I (2125 Mbaud)</b>	Channel attenuation (db)	2.1	-	2.6	-	3.3	-	-	-
	Supportable distance m (ft)	150 (492)	-	300 (984)	-	500 (1640)	-	-	-
<b>Fibre Channel 200-SM-LC-I (2125 Mbaud)</b>	Channel attenuation (db)	-	-	-	-	-	-	7.8	-
	Supportable distance m (ft)	-	-	-	-	-	-	10000 (32810)	-
<b>Fibre Channel 400-MX-SN-I (4250 Mbaud)</b>	Channel attenuation (db)	1.8	-	2.1	-	2.5	-	-	-
	Supportable distance m (ft)	70 (230)	-	150 (492)	-	270 (886)	-	-	-
<b>Fibre Channel 400-SM-LC-I (4250 Mbaud)</b>	Channel attenuation (db)	-	-	-	-	-	-	7.8	-
	Supportable distance m (ft)	-	-	-	-	-	-	10000 (32810)	-
<b>Fibre Channel 1200-MX-SN-I (10512 Mbaud)</b>	Channel attenuation (db)	2.4	-	2.2	-	2.6	-	-	-
	Supportable distance m (ft)	33 (108)	-	82 (269)	-	300 (964)	-	-	-
<b>Fibre Channel 1200-SM-LL-L (10512 Mbaud)</b>	Channel attenuation (db)	-	-	-	-	-	-	6.0	-
	Supportable distance m (ft)	-	-	-	-	-	-	10000 (32810)	-
<b>FDDIPMD ANSI X3.166</b>	Channel attenuation (db)	-	11.0	-	6.0	-	6.0	-	-
	Supportable distance m (ft)	-	2000 (6560)	-	2000 (6560)	-	2000 (6560)	-	-
<b>FDDIPMD ANSI X3.166</b>	Channel attenuation (db)	-	-	-	-	-	-	10.0	-
	Supportable distance m (ft)	-	-	-	-	-	-	10000 (32810)	-

# INSTRUCCIONES DE TERMINACIÓN DE CONECTORES LEVITON



## EXTREME CAT 6 - CAT 5e LEVITON

- 1) Retire alrededor de 3" (7,6 cm) de la chaqueta del cable y retire la cruceta o cinta separadora dentro del cable categoría 6A.
- 2) Determinar el esquema de cableado T568A o T568B. Tenga en cuenta la distribución de colores y pines que se encuentra en la parte posterior del conector (figura A). Para el esquema T568A, retire la etiqueta de la parte trasera del conector.
- 3) Deje alrededor de 1/8" (0,6 mm) de chaqueta del cable en la parte trasera del conector. Ubique los conductores para la terminación de acuerdo al esquema seleccionado (figura B).

Asegúrese de colocar el cable de forma perpendicular. Debe quedar suficiente holgura en el trenzado de pares. No coloque la chaqueta del cable en el campo de la terminación. Utilizando los dedos con cuidado ubique los cables de seguridad en las ranuras de IDC. Mantenga el trenzado de los cables entre 1/2" (1,27 mm) de la ranura IDC. Con una herramienta de impacto tipo 110 y ubicada en forma perpendicular al conector, baje la herramienta en la ranura IDC respectiva (Figura C).

- 4) Coloque la tapa sobre los cables para asegurar la conexión (figura D).

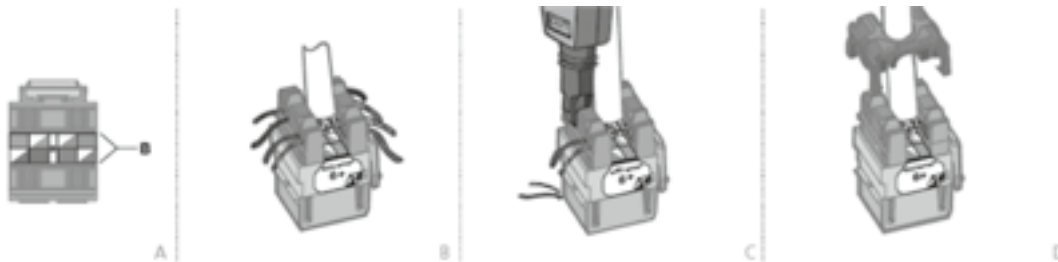

## EXTREME CAT 6A UTP LEVITON

- 1) Retire alrededor de 3" (7,6 cm) de la chaqueta del cable y retire la cruceta o cinta separadora dentro del cable categoría 6A.
- 2) Determinar el esquema de cableado T568A o T568B. Tenga en cuenta la distribución de colores y pines que se encuentra en la parte posterior del conector (figura A). Para el esquema T568A, retire la etiqueta de la parte trasera del conector.
- 3) Deje alrededor de 1/8" (0,6 mm) de chaqueta del cable en la parte trasera del conector. Ubique los conductores para la terminación de acuerdo al esquema seleccionado (figura B).

Asegúrese de colocar el cable de forma perpendicular. Debe quedar suficiente holgura en el trenzado de pares. No coloque la chaqueta del cable en el campo de la terminación. Utilizando los dedos con cuidado ubique los cables de seguridad en las ranuras de IDC. Mantenga el trenzado de los cables entre 1/2" (1,27 mm) de la ranura IDC. Con una herramienta de impacto tipo 110 y ubicada en forma perpendicular al conector, baje la herramienta en la ranura IDC respectiva (Figura C).

- 4) Coloque el Cono del Silencio® a través de los cables terminados para asegurar la conexión CAT 6A y garantizar el rendimiento (figura D).

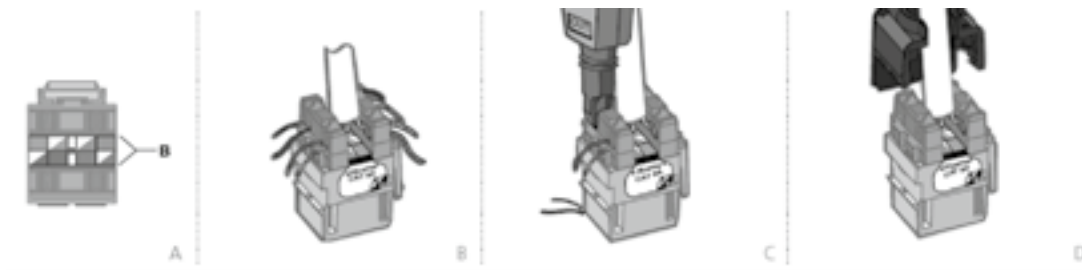

## ATLAS-X1 UTP CATEGORIA 5e, 6, Y 6A LEVITON

1. Asegúrese que la capacidad de la categoría de conector coincida con el cable UTP de 4 pares que se utiliza. Usando un pelador de cable adecuado, pele aproximadamente 1,5 pulgadas (3,81 cm) del forro del cable. Inspeccione los pares para asegurar que los aislantes o conductores no tengan cortes.
2. En el punto de pelado del cable, utilice cortadores al ras para remover las tiras peladas, cinta metalizada, separador de par en forma de cruz o cualquier otro tipo de relleno de cable/espaciador, donde sea necesario. Una vez más, inspeccione cualquier daño en el aislante del par (ver figura 1).
3. El guiador de cable es de dos piezas con bisagras y normalmente se lo envía con las bisagras en una posición abierta. Si el guiador de cable llega separado debido al envío/manejo, simplemente presiónelo de nuevo en el punto de articulación. Si el guiador de cable se ha cerrado durante el envío/manejo, inserte un destornillador pequeño de punta plana haga una palanca en el punto opuesto de la bisagra de alambre y gire suavemente para abrir.
4. Alinee el guiador de cable del par azul con la indicación en la etiqueta en la línea con el par azul del cable. Asegúrese que la punta del forro del cable esté en el tope de la cubierta del cable en el interior del guiador de cable

1. y cierre el guiador de cable hasta que haga un clic de cerrado (ver fig. 2).
2. Observe la polaridad del patrón de cableado T568 o T568B, coloque los cuatro pares en el guiador de cable. Nota: Los pares deben estar completamente asentados y asegurados en los canales del guiador de cable (ver fig. 3).
3. Haga una comprobación rápida de la polaridad: Hay un agujero guía en el guiador de cable. Cuando está cableado correctamente, el conductor blanco de cada par estará más cercano al orificio del agujero guía. (ver fig. 4).
4. Usando un cortador al ras, recorte todos los pares al ras de los lados del

guiador de cable. Nota: Las puntas de los conductores se deben cortar al ras. No se recomienda usar tijeras o cuchillas, pueden causar fallas en las pruebas. (ver fig. 5).

5. Alinee el guiador de cable con la parte posterior del jack (alinee "UP" de la etiqueta de cableado con "UP" moldeado en la pestaña del jack de retención) (ver fig. 6). Cierre las puertas del Jack.

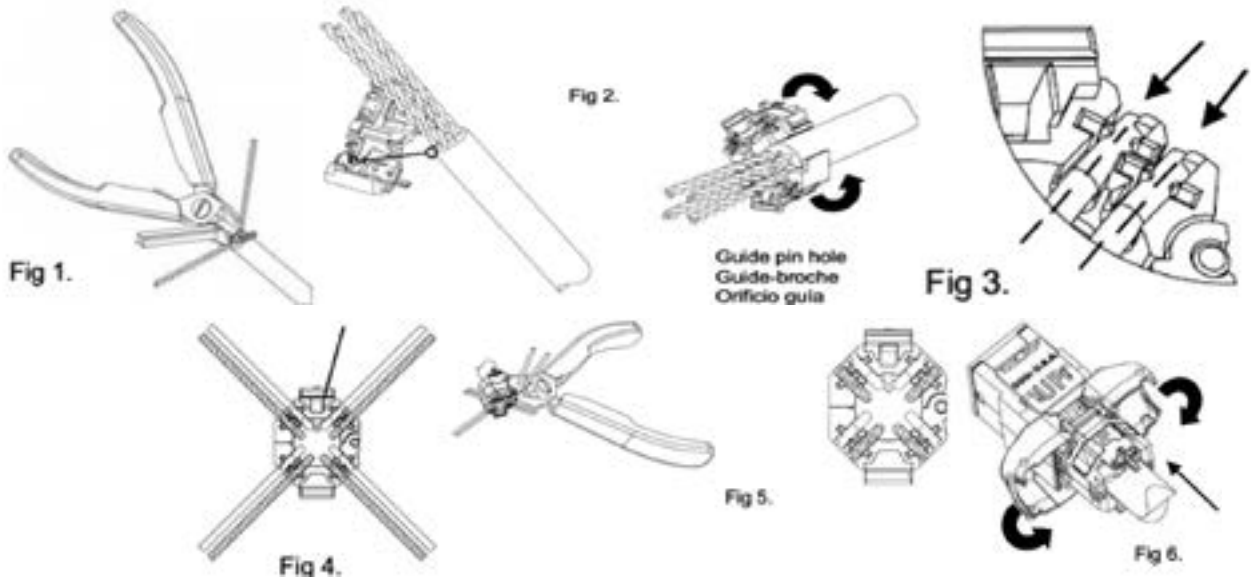

## ATLAS-X1 UTP BLINDADO CATEGORIA 5e, 6, Y 6A LEVITON

1. Asegúrese que la capacidad de la categoría de conector coincida con el cable UTP de 4 pares que se utiliza. Usando un pelador de cable adecuado, pele aproximadamente 1,5 pulgadas (3,81 cm) del forro del cable. Inspeccione la protección y pares para asegurar que los aislantes o conductores no tengan daños.
2. En el punto de pelado del cable, use cortadores al ras para remover las tiras peladas, si hay alguna presente. Ponga el lado de la cinta metálica hacia afuera, (quizás requiera voltear el papel de aluminio). Voltee el cable al drenaje (ver figura 1). Use un cortador al ras para retirar la cinta de metal, separador de par en forma de cruz o cualquier otro tipo de relleno de cable/espaciador. Una vez más, inspeccione cualquier daño en el aislante del par (ver fig. 2).
3. El guiador de cable tiene dos piezas con bisagras y normalmente se lo envía con las bisagras en posición abierta. Si el guiador de cable llega separado debido al envío/manejo, simplemente presiónelo de nuevo en el punto de unión. Si el guiador de cable se ha cerrado durante el envío/manejo, inserte un destornillador pequeño de punta plana (haga una palanca en el punto opuesto de la bisagra de alambre) y gire suavemente para abrir.
4. Alinee el guiador de cable del par azul con la indicación en la etiqueta en la línea con el par azul del cable. Alinee el cable a tierra con el cable a tierra de la tuerca de seguridad. (ver fig 3). Asegúrese que la punta del

forro del cable esté en el tope de la cubierta del cable en el interior del guiador de cable y cierre el guiador de cable hasta que haga un clic de cerrado (ver fig. 4).

5. Observe la polaridad del patrón de cableado T568 o T568B, coloque los cuatro pares en el guiador de cable. Nota: Los pares deben estar completamente asentados y asegurados en los canales del guiador de cable (ver fig. 5).
6. Haga una comprobación rápida de la polaridad: hay un agujero guía en el guiador de cable. Cuando está cableado correctamente, el conductor blanco de cada par estará más cercano al orificio del agujero guía. (ver fig. 6).
7. Usando un cortador al ras, recorte todos los pares al ras de los lados de guiador de cable. Nota: Las puntas de los conductores se deben cortar al ras (ver fig. 7). No se recomienda usar tijeras o cuchillas pueden causar fallas en las pruebas.
8. Hale el cable de tierra asegurado en la tuerca (ver fig. 8) y recorte al ras con el cortador. (ver fig. 9). Use el cortador al ras para rebordear el papel aluminio, rompa el papel al nivel con la parte posterior del guiador de cable.
9. Alinee el guiador de cable preparado con la parte posterior del jack (alinee "UP" de la etiqueta de cableado con "UP" moldeado en la pestaña del jack de retención) (ver fig. 10). Cierre las puertas del jack.





# INSTRUCCIONES DE TERMINACIÓN DE CONECTORES

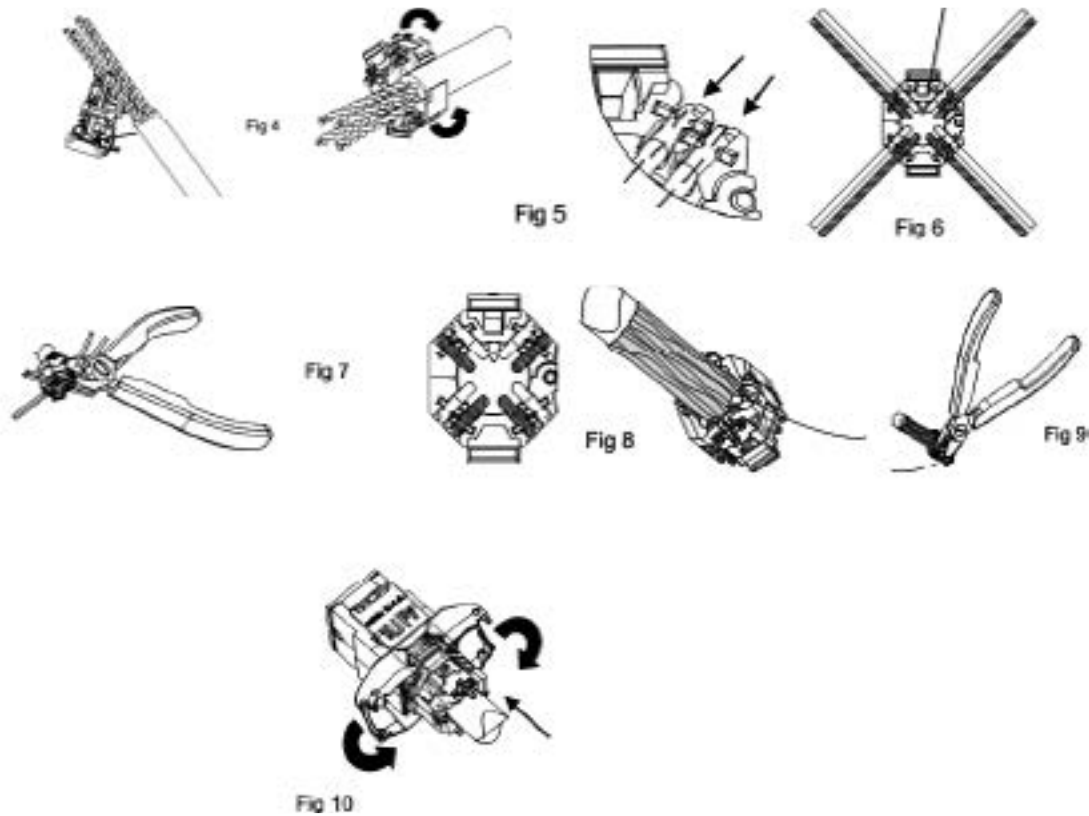

## NORMA DE ASIGNACIÓN DE COLORES T568A Y T568B

PIN#	T568A	T568B
1	BLANCO/VERDE	BLANCO/NARANJA
2	VERDE	NARANJA
3	BLANCO/NARANJA	BLANCO/VERDE
4	AZUL	AZUL
5	BLANCO/AZUL	BLANCO/AZUL
6	NARANJA	VERDE
7	BLANCO/CAFÉ	BLANCO/CAFÉ
8	CAFÉ	CAFÉ

## CONEXIÓN DE PARES DE COBRE SEGÚN T568A Y T568B

La norma TIA-568-C reconoce dos asignaciones de puntos de conexión por pares la T568A y T568B.

En la mayoría de instalaciones comerciales se emplea la asignación T568B, la asignación T568A se utiliza normalmente en instalaciones gubernamentales y es recomendable para instalaciones residenciales. Cualquiera de los dos esquemas satisface la norma y rendirán de manera similar.

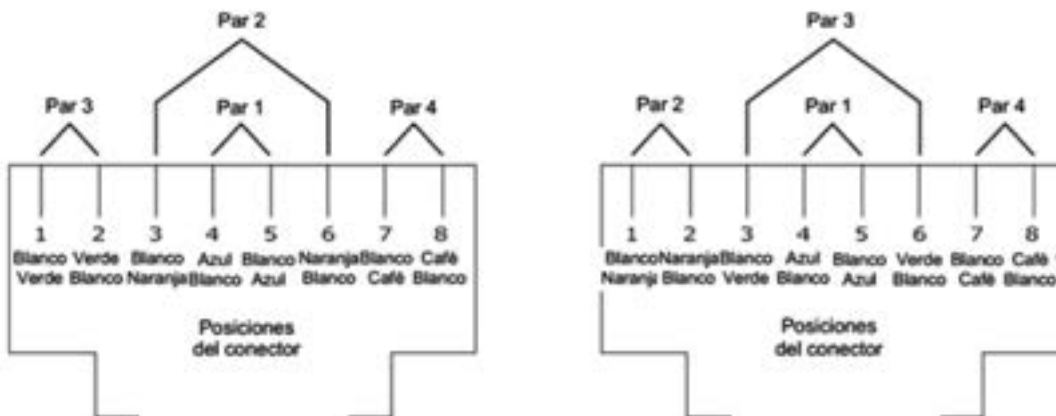

**PoE:**

Power Over Ethernet – Alimentación eléctrica a través de cable Ethernet. Soporta conexión en Categoría 3, 5, 5e, 6 en adelante.

Velocidad 10/100 Mbps requiere 2 y 3 pares.

Velocidad 1000 Mbps utiliza los cuatro pares.

**Norma:**

PoE (PoE), IEEE 802.3af, potencia hasta 15,4 W

PoE+ (PoE Plus), IEEE 802.3at, potencia hasta 30 W

PoE++ (PoE Alta Potencia), IEEE802.3bt, potencia 60 W

PoE		
Clase	Nivel de salida de potencia del PSE mínimo (W)	Gama de potencia máxima utilizada por el PD (W)
0	15,4	0,44-12,95
1	4	0,44-3,84
2	7	3,84-6,49
3	15,4	6,49-12,95
4	30	12,95 - 25,50

**Red Inalambrica 802.11**

El Estándar 802.11 especifica las velocidades de transmisión teóricas, la banda de operación y la tecnología a usar.

Wireless 802.11			
Estándar inalámbrico	Fecha de aprobación	Frecuencia de funcionamiento	Velocidad de datos (máx.)
802.11b	1999	2.4 GHz	11 Mbps*
802.11a	1999	5 GHz	54 Mbps*
802.11g	2003	2.4 GHz	54 Mbps*
802.11n	2007	2.4 GHz y 5 Ghz	300 Mbps*
802.11ac	2014	2.4 y 5 GHz	600 Mbps* - 4,49 Gbps*

Conectividad Comercial Vs Industrial		
	Switch Industrial	Switch Comercial
Temperatura de Operación	(-40 a 75) Celsius No requiere aire acondicionado	(0 a 40) Celsius Requiere aire acondicionado
Refrigeración	Sin ventiladores	Con ventiladores
Carcasa y Arquitectura	Aluminio / metal	Metal / plástico
Tamaño y Diseño	Pequeño, rack y riel din	Mediano, rack
Voltaje de Operación	(9 a 75 VDC) (88-370 VDC) (90-265 VAC) Fuente de poder variable y redundante	110 y 240 VAC Fuente interna
Certificación	Polvo / EMI / RFI	Polvo
Vibración	IEC 60068	No soportado
Shock	IEC 60068	No soportado
Aprobaciones	CE, FCC, UL508, IEC 61850, GL, EN 50121, EN 50155	CE, FCC

## Tabla 1: Productos objetos del RETIE Resolución N° 90708 del 30 de agosto de 2013

Aisladores eléctricos de vidrio, cerámica y otros materiales, para uso en líneas, redes, subestaciones y barrajes eléctricos, de tensión superior a 100 V.
Alambres de aluminio o de cobre, aislados o sin aislar, para uso eléctrico.
Bandejas portacables.
Cables de aluminio, cobre u otras aleaciones, aislados o sin aislar, para uso eléctrico. Cables de acero galvanizado, para uso en instalaciones eléctricas.
Cables de aluminio con alma de acero, para uso eléctrico.
Cables de acero galvanizado, para uso en instalaciones eléctricas (cables de guarda, templetes, cable puesta a tierra).
Cajas de conexión de circuitos eléctricos y conduletas.
Canalizaciones y canaletas metálicas y no metálicas.
Canalizaciones con barras o ductos con barras.
Cargadores de baterías para vehículos eléctricos.
Celdas para uso en subestaciones de media tensión.
Cinta aislante eléctrica.
Clavijas eléctricas para baja tensión.
Controladores o impulsores para cercas eléctricas.
Contactores eléctricos.
Condensadores y bancos de condensadores con capacidad nominal superior a 3 kVAR.
Conectores, terminales y empalmes para conductores eléctricos.
Crucetas de uso en estructuras de apoyo de redes eléctricas (metálicas, madera, fibras poliestéricas, concreto.)
Dispositivos de protección contra sobretensiones transitorias para menos de 1000 V.
Dispositivos de protección contra sobretensiones transitorias para más de 1000 V y menos de 66 kV (limitadores de tensión).
Dispositivos de protección contra sobretensiones transitorias para más de 1000 V y menos de 66 kV (amortiguadores de onda).
Duchas eléctricas o calentadores eléctricos de paso.
Electrodos de puesta a tierra en cobre, aleaciones con más del 80% en cobre, acero inoxidable, acero recubierto en cobre, acero con recubrimiento galvanizado o cualquier tipo de material usado como electrodo de puesta a tierra.
Electrobombas de tensión superior a 25 V en corriente alterna o 48 V en corriente continua.
Equipos unitarios para alumbrados de emergencia.
Estructuras de líneas de transmisión y redes de distribución, incluye torrecillas y los perfiles metálicos exclusivos para ese uso.
Extensiones eléctricas para tensión menor a 600 V.
Fusibles.
Generadores de corriente alterna o continua, de potencia igual a mayor de 1 kVA, incluyendo grupos electrógenos y pequeñas plantas de generación.
Herrajes para líneas de transmisión y redes de distribución eléctrica.
Interruptores o disyuntores automáticos para tensión menor a 1000 V.
Interruptores manuales o switches de baja tensión, incluyendo el tipo cuchilla.
Interruptores de media tensión.
Motores eléctricos para tensiones nominales mayores a 25 V y potencias iguales o mayores a 375 W de corriente continua o alterna, monofásicos o polifásicos, incluyendo aquellos incorporados en equipos como electrobombas y reductores de velocidad.
Multitomas eléctricas para tensión menor a 600 V.
Paneles solares fotovoltaicos para uso en instalaciones eléctricas de construcciones residenciales, comerciales o de uso público.
Portalámparas o portabombillas.
Postes de concreto, metálicos, madera u otros materiales, para uso en redes eléctricas.
Productos para instalaciones eléctricas clasificadas como peligrosas o especiales. (Áreas clasificadas).
Productos para instalaciones eléctricas en lugares con alta concentración de personas.
Puertas cortafuego para uso en bóvedas de subestaciones eléctricas.
Puestas a tierra temporales.
Pulsadores.
Tableros, paneles armarios para tensión inferior o igual a 1000 V.
Tableros o celdas de media tensión.
Tomacorrientes para uso general o aplicaciones en instalaciones especiales para baja tensión.
Transferencias automáticas.
Relés térmicos y electrónicos para protección contra sobrecargas.
Reconectores y seccionadores de media tensión.
Transformadores de capacidad mayor o igual a 3 kVA.
Tubos de hierro o aleación de hierro, para instalaciones eléctricas (Tubos Conduit metálicos).
Tubos no metálicos para instalaciones eléctricas (Tubos Conduit no metálicos).
Unidades ininterrumpidas de potencia (UPS).
Unidades de tensión regulada (reguladores de tensión) de potencia mayor a 500 W.

Arrancadores para lámparas de descarga de gas (fluorescentes, sodio, mercurio)
Atenuador automático de luminosidad
Atenuador manual de luminosidad (Dimmer)
Balasto electromagnético
Balastos electrónicos
Bases para fotocontrol
Bombillas o lámparas incandescentes de potencia mayor a 25 W
Bombillas o lámparas Incandescente halógenas
Bombillas o lámparas de descarga en gas a alta presión
Bombillas o lámparas de descarga en gas a baja presión
Bombillas o lámparas de halogenuros metálicos
Bombillas o lámparas de mercurio de alta presión
Bombillas o lámparas de sodio a baja presión
Bombillas o lámparas de vapor de sodio alta presión
Lámparas para alumbrado de emergencia
Lámparas o tubos de descarga de gas tipo tubular recta fluorescente
Lámparas o tubos de descarga de gas tipo tubular circular, fluorescente
Lámparas o tubos de descarga de gas tipo tubular en U, fluorescente
Lámpara fluorescente compacta con balasto integrado.
Lámpara fluorescente compacta para balasto no integrado.
Lámparas eléctricas de cabecera, mesa, oficina o de pie
Condensadores tipo seco para lámparas de descarga en gas
Contactores para sistemas de iluminación exterior
Dimmers o atenuadores de intensidad
Equipos para control automático de iluminación
Fotocontroles , fotoceldas, fotocontroles temporizados
Fusibles y portafusibles para luminaria de alumbrado público
Luminarias para iluminación interior o exterior, directas e indirectas o combinadas, provistas o no con difusor, rejilla o refractor.
Luminarias para alumbrado público. Directas e indirectas o combinadas, provistas o no con difusor, rejilla o refractor
Luminarias para túneles
Portabombillas, portalámparas y Sockets para bombillas o lámparas incandescentes o de descarga y en general de soporte y conexión de cualquier fuente lumínica para uso de iluminación.
Postes de madera, concreto, metálicos o de otros materiales, destinados exclusivamente a iluminación de áreas públicas, de uso público o alumbrado público
Proyectores para iluminación, con fuentes lumínicas de más de 20 W.
Proyectores sumergibles para fuentes ornamentales de agua o piscinas, cualquier potencia
Sensores para control de iluminación.
Soportes o brazos metálicos para luminarias de alumbrado público
LED, OLED o LEP de potencias mayores a 10 W o arreglos de LEDs para potencias mayores a 10 W.
Lámparas de inducción de potencias mayores a 10 W



NORMA	DESCRIPCIÓN
<b>IEC 60068-3-3</b>	Environmental testing - Part 3-3: Guidance - Seismic test methods for equipments
<b>IEC 60439-1</b>	Low-voltage switchgear and controlgear assemblies - Part 1: Type-tested and partially type-tested assemblies
<b>IEC 60529</b>	Degrees of protection provided by enclosures (IP Code)
<b>IEC 60947-1</b>	Low-voltage switchgear and controlgear - Part 1: General rules
<b>IEC 60947-2</b>	Low-voltage switchgear and controlgear - Part 2: Circuit-breakers
<b>IEC 61000-6-1</b>	Electromagnetic compatibility (EMC) - Part 6-1: Generic standards - Immunity for residential, commercial and light-industrial environments
<b>IEC 61000-6-2</b>	Electromagnetic compatibility (EMC) - Part 6-2: Generic standards - Immunity for industrial environments
<b>IEC 61000-6-3</b>	Electromagnetic compatibility (EMC) - Part 6-3: Generic standards - Emission standard for residential, commercial and light-industrial environments
<b>IEC 61010-1</b>	Safety requirements for electrical equipment for measurement, control, and laboratory use - Part 1: General requirements
<b>IEC 61439-1</b>	Low-voltage switchgear and controlgear assemblies - Part 1: General rules
<b>IEC 61439-2</b>	Low-voltage switchgear and controlgear assemblies - Part 2: Power switchgear and controlgear assemblies
<b>IEC 61641</b>	Enclosed low-voltage switchgear and controlgear assemblies - Guide for testing under conditions of arcing due to internal fault
<b>IEC 62271-1</b>	High-voltage switchgear and controlgear - Part 1: Common specifications
<b>IEC 62271-100</b>	High-voltage switchgear and controlgear - Part 100: Alternating current circuit-breakers
<b>IEC 62271-200</b>	High-voltage switchgear and controlgear - Part 200: AC metal-enclosed switchgear and controlgear for rated voltages above 1 kV and up to and including 52 kV
<b>IEC 439-1</b>	Low-voltage switchgear and controlgear assemblies - Part 1: General rules
<b>IEC 439-2</b>	Low-voltage switchgear and controlgear assemblies - Part 2: Power switchgear and controlgear assemblies
<b>IEC 529</b>	Degrees of protection provided by enclosures (IP Code)
<b>IEC 831-1</b>	Shunt power capacitors of the self-healing type for a.c. systems having a rated voltage up to and including 1 000 V – Part 1: General – Performance, testing and rating – Safety requirements – Guide for installation and operation
<b>IEC 831-2</b>	Shunt power capacitors of the self-healing type for a.c. systems having a rated voltage up to and including 1 000 V - Part 2: Ageing test, self-healing test and destruction test
<b>IEC 947-4-2</b>	Low-voltage switchgear and controlgear - Part 4-2: Contactors and motor-starters - AC semiconductor motor controllers and starters
<b>IEEE 344</b>	Standard for Seismic Qualification of Equipment for Nuclear Power Generating Stations
<b>IEEE Std C37.09</b>	IEEE Standard Test Procedure for AC High-Voltage Circuit Breakers Rated on a Symmetrical Current Basis
<b>IEEE Std C37.20.2</b>	IEEE Standard for Metal-Clad Switchgear
<b>IEEE Std C37.20.3</b>	IEEE Standard for Metal-Enclosed Interrupter Switchgear
<b>IEEE Std C37.20.4</b>	IEEE Standard for Indoor AC Switches (1 kV to 38 kV) for Use in Metal-Enclosed Switchgear
<b>IEEE Std C37.22</b>	American National Standard Preferred Ratings and Related Required Capabilities for Indoor AC Medium-Voltage Switches Used in Metal-Enclosed Switchgear
<b>IEEE Std C37.23</b>	IEEE Standard for Metal-Enclosed Bus
<b>ANSI/IEEE C37.20.1</b>	Standard for Metal-Enclosed Low-Voltage Power Circuit Breaker Switchgear
<b>ANSI C37.57</b>	Switchgear Metal Enclosed Interrupter Switchgear Assemblies Conformance Testing
<b>ANSI C37.58</b>	Switchgear Indoor AC Medium Voltage Switches for Use in Metal Enclosed Switchgear Conformance Test Procedures
<b>NEMA/ANSI C37.51</b>	For switchgear - Metal-enclosed low-voltage ac power circuit breaker switchgear assemblies - Conformance test procedures
<b>NEMA SG3</b>	Low-Voltage Power Circuit Breakers
<b>NEMA SG5</b>	Power Switchgear Assemblies
<b>NEMA SG6</b>	Power Switching Equipment
<b>NEMA ICS 3</b>	Industrial Control And Systems: Medium Voltage Controllers Rated 2001 To 7200 Volts AC
<b>UL 347</b>	Medium-Voltage AC Contactors, Controllers, and Control Centers
<b>UL 845</b>	Motor Control Centers
<b>UL 508</b>	Standard for Industrial Control Panels
<b>UL 1558</b>	Standard for Metal-Enclosed Low-Voltage Power Circuit Breaker Switchgear
<b>CSA C22.2</b>	Enclosed and Dead-Front Switches
<b>EEMAC E14-1</b>	Industrial Control and Systems
<b>IEC/TR 61641</b>	Metal Clad and Station Type Cubicle Switchgear
<b>IEC/TR 61641</b>	Enclosed low-voltage switchgear and controlgear assemblies - Guide for testing under conditions of arcing due to internal fault

## EQUIVALENCIA DE POTENCIA Y CORRIENTE PARA MOTORES MONOFÁSICOS Y TRIFÁSICOS

MOTORES TRIFÁSICO. 4 POLOS				
KW	HP	220-230 V A	380-400 V A	440 V A
0,37	0,5	1,8	1,03	0,99
0,55	0,75	2,75	12	1,36
0,75	1	3,5	2,6	1,68
1,1	1,5	4,4	3,5	2,37
1,5	2	6,1	5	3,06
2,2	3	8,7	6,6	4,42
3	4	11,5	7,7	5,77
3,7	5	13,5	8,5	7,1
4	5,5	14,5	11,5	7,9
5,5	7,5	20	15,5	10,4
7,5	10	27	18,5	13,7
9	12	32	22	16,9
11	15	39	30	20,1
15	20	52	37	26,5
18,5	25	64	44	32,8
22	30	75	60	39
30	40	103	68	51,5
33	45	113	72	58
37	50	126	85	64
45	60	150	98	76
51	70	170	112	83
59	80	195	138	97
75	100	240	147	125
80	110	260	170	131
90	125	295	205	146
110	150	356	242	178
129	175	420	260	209
140	190	450	273	227
147	200	472	300	236
160	220	520	342	256
185	250	595	370	295
200	270	626	408	321
220	300	700	475	353
257	350	826	510	412
280	380	900	516	450
295	400	948	584	473
315	430	990	620	505
335	450	1100	636	518
355	480	1150	670	549
375	500	1180	760	575
425	580	1330	790	650
445	600	1400	850	680
475	645	1490	900	730
500	680	1570		780

MOTORES MONOFÁSICOS			
KW	HP	220 V A	240 V A
0,37	0,5	3,9	3,6
0,55	0,75	5,2	4,8
0,75	1	6,6	6,1
1,1	1,5	9,6	8,8
1,5	2	12,7	11,7
1,8	2,5	15,7	14,4
2,2	3	18,6	17,1
3	4	24,3	22,2
4	5,5	29,6	27,1
4,4	6	34,7	31,8
5,2	7	39,8	36,5
5,5	7,5	42,2	38,7
6	8	44,5	40,8
7	9	49,5	45,4
7,5	10	54,4	50



## PROTECCIÓN DIFERENCIAL

Detecta las corrientes de fuga o derivadas, comparando la corriente de entrada de un circuito con la corriente de salida, si la corriente que sale por el conductor es menor que la que ingresa, el interruptor abre el circuito interrumpiendo la circulación de corriente.

Su función es detectar las corrientes de fuga a tierra o derivadas, impidiendo que regresen a la fuente interrumpiendo el circuito eléctrico antes que representen un peligro para las personas o el sistema.

Corrientes de fuga a tierra que no regresan a la fuente de alimentación por los conductores activos, fases y neutro son actores causantes de incendios, accidentes, deterioro de equipos, entre otros, por lo cual se debe actuar para mitigarlas y prevenir sus efectos.

Un sistema de protección diferencial está compuesto por:

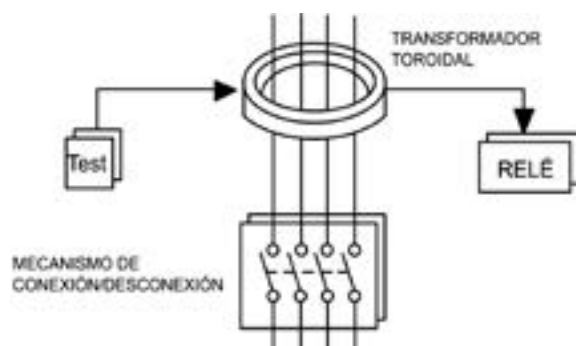

- Transformador toroidal
- Relé electromecánico
- Mecanismo de conexión y desconexión
- Circuito auxiliar de prueba

Cuando la suma vectorial de las corrientes que pasan por el transformador es distinta de cero, en el secundario del mismo se induce una tensión que provoca la excitación del relé dando lugar a la desconexión del interruptor.

La protección diferencial puede llevarse a cabo a través de sistemas compactos montados en interruptores, donde en una misma unidad se encuentra incorporado el transformador de medición, el mecanismo de desconexión y demás accesorios. La protección diferencial también puede hacerse empleando relés de protección diferencial asociados a transformadores de corriente, actuando sobre el disparo del interruptor.

La protección diferencial se selecciona de acuerdo a la sensibilidad, tiempo de disparo y tipo de carga.

- Sensibilidad:
  - Sensibilidad Alta: 10 – 30 mA, para protección contra contacto directo e indirecto (Protección a personas).
  - Sensibilidad Media: 0.1 – 0.3 – 0.5 – 1 A, indispensables para protección contra riesgos de incendios.
  - Sensibilidad Baja: 3 – 5 A, para protección contra contactos indirectos, protección de máquinas y para señalización de reducción en los niveles de aislamiento.
- Tiempo de disparo
  - FIJO: 20 ms
  - AJUSTABLE. Se podrá ajustar de acuerdo a la selectividad que se haga, puede ser 20 ms hasta 5 s.
- Tipo de carga
  - **Tipo AC:** Sensible a corrientes residuales o de fuga en corriente alterna, se usa para la mayoría de aplicaciones generales.
  - **Tipo A:** Sensible a corriente continua pulsante residual que no se haya filtrado. Aplicaciones de equipos en AC, con elementos electrónicos en su carga. Ej: computadores, impresoras, equipos electrónicos, iluminación fluorescente.

### Conexión de Relé de Protección Diferencial

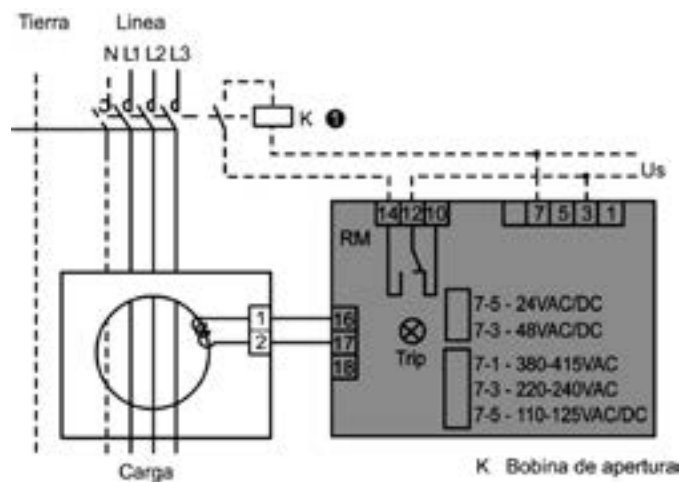

CORRIENTE ALTERNA	
AC-1	Cargas no inductivas o suavemente inductivas: Ej. Hornos resistivos
AC-2	Motores de anillos rozantes o rotor devanado: arranque y parada
AC-3	Motores del tipo jaula de ardilla: arranque, inversión de giro durante la operación
AC-4	Motores del tipo jaula de ardilla: arranque, frenado por contracorriente, inversión de giro durante la operación o energización repetida por cortos periodos para obtener pequeños desplazamientos
AC-5a	Maniobra de luminarias de descarga
AC-5b	Maniobra de lámparas incandescentes
AC-6a	Maniobra de transformadores
AC-6b	Maniobra de bancos de condensadores
AC-7a	Cargas levemente inductivas en aplicaciones domiciliarias o similares.
AC-7b	Motores para aplicaciones domiciliarias
AC-8a	Conjuntos motor-compresor herméticos para refrigeradores, con reposición manual de la protección de sobrecarga
AC-8b	Conjuntos motor-compresor herméticos para refrigeradores, con reposición manual de la protección de sobrecarga
AC-12	Control de cargas resistivas y cargas de estado sólido aisladas por optoacopladores
AC-13	Control de cargas de estado sólido con transformador de aislamiento
AC-14	Control de pequeñas cargas electromagnéticas
AC-15	Control de cargas electromagnéticas de C.A.
AC-20	Conexión y desconexión sin carga
AC-21	Maniobra de cargas resistivas, incluyendo sobrecargas moderadas
AC-22	Maniobra de cargas mixtas: resistivas e inductivas, incluyendo sobrecargas moderadas
AC-23	Maniobra de motores y cargas fuertemente inductivas

CORRIENTE DIRECTA	
DC-1	Cargas no inductivas o suavemente inductivas: Ej. Hornos resistivos
DC-3	Motores shunt: arranque , frenado por contracorriente, inversión de giro durante la operación, energización repetida por cortos periodos para obtener pequeños desplazamientos o frenado dinámico
DC-5	Motores serie: arranque , frenado por contracorriente, inversión de giro durante la operación, energización repetida por cortos periodos para obtener pequeños desplazamientos o frenado dinámico
DC-6	Maniobra de lámparas incandescentes
DC-12	Control de cargas resistivas y cargas de estado sólido aisladas por optoacopladores
DC-13	Control de magnetos C.D
DC-14	Control de magnetos d.c., con resistencias economizadoras en el circuito
DC-20	Conexión y desconexión sin carga
DC-21	Maniobra de cargas resistivas, incluyendo sobrecargas moderadas
DC-22	Maniobra de cargas mixtas: resistivas e inductivas, incluyendo sobrecargas moderadas Ej: Motores shunt
DC-23	Maniobra de motores y cargas fuertemente inductivas Ej. Motores serie

# GRADO O ÍNDICE DE PROTECCIÓN IP PARA ENCERRAMIENTO DE EQUIPOS ELÉCTRICOS

Según la norma IEC 60529 los gabinetes y cajas que contienen y protegen los equipos eléctricos, deben cumplir con unos grados de protección que se designan por las letras IP más dos dígitos numéricos, que indican la protección que ofrece el equipo al ingreso de sólidos y líquidos. El primer dígito hace alusión a la capacidad para no permitir ingreso de sólidos y el segundo dígito a su capacidad para aislar del ingreso de líquidos. Por ejemplo un producto con protección IP54 está protegido contra el ingreso de polvo y soporta que se le arroje agua, sin que se presente daño en los componentes alojados.

GRADO DE PROTECCIÓN (PRIMER DÍGITO)		
GRADO	DESCRIPCIÓN	DEFINICIÓN
0	No protegido	
1	Protegido frente a objetos sólidos de 50 mm de diámetro y mayores.	El objeto utilizado para la prueba (esfera de 50 mm de diámetro) no debe llegar a penetrar por completo.
2	Protegido frente a objetos sólidos de 12,5 mm de diámetro y mayores.	El objeto utilizado para la prueba (esfera de 12,5 mm de diámetro) no debe llegar a penetrar por completo.
3	Protegido frente a objetos sólidos de 2,5 mm de diámetro y mayores	El objeto utilizado para la prueba (esfera de 2,5 mm de diámetro) no debe penetrar en lo más mínimo
4	Protegido frente a objetos sólidos de 1 mm de diámetro y mayores.	El objeto utilizado para la prueba (esfera de 1 mm de diámetro) no debe penetrar en lo más mínimo.
5	Protegido del polvo	La penetración de polvo no se evita por completo, pero el polvo no debe penetrar en una cantidad tal que interfiera con el correcto funcionamiento del aparato.
6	Protegido completamente del polvo.	El polvo no debe penetrar en lo más mínimo

GRADO DE PROTECCIÓN (SEGUNDO DÍGITO)		
GRADO	DESCRIPCIÓN	DEFINICIÓN
0	No protegido.	
1	Protegido frente a caída del agua.	Colocado el objeto en su lugar de funcionamiento, no debe entrar el agua dejada caer encima durante 10 minutos (a razón de 3-5 mm <sup>3</sup> por minuto) , desde 200 mm de altura respecto del equipo.
2	Protegido frente a caída del agua.	Colocado el objeto en su lugar de funcionamiento, no debe entrar el agua dejada caer encima durante 10 minutos (a razón de 3-5 mm <sup>3</sup> por minuto), siendo tal prueba realizada 4 veces a razón de una por cada giro de 15° tanto en sentido vertical como horizontal, partiendo cada vez de la posición normal de operación.
3	Protegido frente a nebulización de agua.	Colocado el objeto en su lugar de funcionamiento, no debe entrar el agua nebulizada en un ángulo de hasta 60° a derecha e izquierda de la vertical a razón de 10 litros por minuto y presión de 80-100 kN/m <sup>2</sup> durante no menos de 5 minutos.
4	Protegido frente a agua arrojada.	Colocado el objeto en su lugar de funcionamiento, no debe entrar el agua arrojada desde cualquier ángulo a razón de 10 litros por minuto y a una presión de 80-100 kN/m <sup>2</sup> durante no menos de 5 minutos.
5	Protegido frente a chorros de agua.	Colocado el objeto en su lugar de funcionamiento, no debe entrar el agua arrojada a chorros (desde cualquier ángulo) por medio de una boquilla de 6,3 mm de diámetro, a razón de 12,5 litros por minutos y a una presión de 30 kN/m <sup>2</sup> durante no menos de 3 minutos y a distancia no menor de 3 metros
6	Protegido frente a chorros muy potentes de agua.	Colocado el objeto en su lugar de funcionamiento, no debe entrar el agua arrojada a chorros (desde cualquier ángulo) por medio de una boquilla de 12,5 mm de diámetro, a razón de 100 litros por minutos y a una presión de 100 kN/m <sup>2</sup> durante no menos de 3 minutos y a distancia no menor de 3 metros.
7	Protegido frente inmersión en agua.	El objeto debe resistir (sin filtración alguna) la inmersión completa a 1 metro durante 30 minutos.
8	Protegido frente a inmersión continua en agua.	El objeto debe resistir (sin filtración alguna) la inmersión completa y continua a la profundidad y durante el tiempo que especifique el fabricante con el acuerdo del usuario, pero siempre que resulten condiciones más severas que las especificadas para el valor 7.
9	Protegido en contra de chorros de corto alcance a alta presión y de alta temperatura	Duración del Test: Volumen de agua: 14-16 litros por minuto Presión: [8000-10000 kPa / 80-100 Bar] distancia de 0.1-0.15 m Temperatura del agua: 80 °C

DENOMINACIÓN	
Tipo 1	Para uso interno. Protege contra ingreso de suciedad que cae.
Tipo 2	Para uso interno. Protege contra caída de polvo, goteo o salpicado suave.
Tipo 3	Para uso interno y externo. Protege contra suciedad que cae y polvo venteado, lluvia, aguanieve y nieve.
Tipo 3R	Para uso interno y externo. Protege contra suciedad que cae, lluvia, aguanieve y nieve.
Tipo 3S	Para uso interno y externo. Protege contra suciedad que cae y polvo venteado, lluvia, aguanieve, nieve y formación de hielo en mecanismos externos.
Tipo 3X	Para uso interno y externo. Protege contra suciedad que cae y polvo venteado, lluvia, aguanieve y nieve; contra corrosión.
Tipo 3RX	Para uso interno y externo. Protege contra suciedad que cae, lluvia, aguanieve y nieve; contra corrosión.
Tipo 3SX	Para uso interno y externo. Protege contra suciedad que cae y polvo venteado, lluvia, aguanieve y nieve; contra corrosión y formación de hielo en mecanismos externos.
Tipo 4	Para uso interno y externo. Protege contra suciedad que cae y polvo venteado, lluvia, aguanieve, nieve, salpicadura y agua de manguera directa.
Tipo 4X	Para uso interno y externo. Protege contra polvo venteado, lluvia, aguanieve, nieve, salpicadura y agua de manguera directa; contra corrosión.
Tipo 5	Para uso interno. Protege contra caída de mugre, polvo en aire, pelusas, fibras, goteo o salpicado suave.
Tipo 6	Para uso interno y externo. Protege contra suciedad que cae, agua de manguera directa o inmersión momentánea a poca profundidad.
Tipo 6P	Para uso interno y externo. Protege contra suciedad que cae, agua de manguera directa o inmersión prolongada a poca profundidad y contra corrección.
Tipo 7	Para uso interno en lugares peligrosos clasificados como Clase I, División 1, Grupos A, B, C o D, según NFPA70; contienen explosión interna.
Tipo 8	Para uso interno o externo en lugares peligrosos clasificados como Clase I, División 1, Grupos A, B, C o D, según NFPA70; contienen explosión interna y previenen combustión de equipo inmerso en aceite.
Tipo 9	Para uso interno en lugares peligrosos clasificados como Clase II, División 1, Grupos E, F o G, según NFPA70; contienen explosión interna y previenen la ignición de polvo combustible.
Tipo 10	Para contener explosión interna y cumple con los requerimientos de la Mine Safety and Health Administration, 30 CFR, Part 18.
Tipo 12	Para uso interno de gabinetes sin agujeros ciegos. Protege contra caída de mugre, polvo en aire, pelusas, fibras, goteo o salpicado suave.
Tipo 12K	Para uso interno de gabinetes con agujeros ciegos. Protege contra caída de mugre, polvo en aire, pelusas, fibras, goteo o salpicado suave.
Tipo 13	Para uso interno. Protege contra caída de mugre, polvo en aire, pelusas, fibras, goteo o salpicado suave; contra pulverización, salpicaduras y filtración de aceite y refrigerantes no corrosivos.

## EQUIVALENCIA APROXIMADA ENTRE ENCERRAMIENTOS IEC Y NEMA

NEMA	IEC	
Tipo 1	IP20	Esta es una comparación aproximada. Una comparación más precisa no es posible, ya que las pruebas aplicadas y los criterios de ambas entidades varían. Es responsabilidad del usuario verificar el nivel de protección necesario para cada aplicación.
Tipo 2	IP22	
Tipo 3	IP55	
Tipo 4	IP66	
Tipo 12	IP54	

## Preliminares y definiciones

Las presentes condiciones generales de venta son aplicables a todos los productos, equipos, bienes o servicios que sean vendidos en Colombia por Laumayer S.A.S, a menos que se estipule expresamente lo contrario. En las condiciones generales de venta se establecen las siguientes definiciones:

**VENDEDOR:** La Empresa Laumayer S.A.S, con domicilio en la ciudad de Medellín Colombia.

**COMPRADOR:** Es el destinatario de la mercancía, el emisor de la orden de compra o el destinatario de la factura de venta.

**MERCANCÍA:** Productos, equipos, bienes o servicios, objeto de la orden de compra o de la cotización e indicados en la factura de venta.

**CONTRATO:** El acuerdo entre el comprador y el vendedor, se entenderá celebrado en el domicilio del vendedor en el momento de la aceptación de la orden de compra por parte del vendedor.

**ORDEN DE COMPRA:** La solicitud o pedido de la mercancía por parte del comprador.

**IDONEIDAD DE LA MERCANCÍA:** La aptitud para satisfacer las aplicaciones para las cuales ha sido diseñada y producida.

**CALIDAD DE LA MERCANCÍA:** El conjunto total de las características, propiedades y componentes que la constituyen.

**GARANTÍA:** La obligación de asegurar las condiciones de calidad e idoneidad en los términos y vigencia señalados por el vendedor.

**PLAZO CONVENCIONAL PARA LA ACEPTACIÓN O RECHAZO DE LA ORDEN DE COMPRA:** La orden de compra, podrá ser aceptada o rechazada en un término no mayor de seis (6) días hábiles.

**COTIZACIÓN:** Oferta presentada al cliente en forma escrita o verbal por medios electrónicos en papel o por teléfono.

Toda orden de compra se considerará aprobada después de realizada la correspondiente revisión y aceptación por parte de la empresa Laumayer S.A.S a través de cualquiera de sus representantes.

La orden de compra deberá siempre hacerse por escrito y se acepta cualquier forma de presentación, tales como correo electrónico, fax, u otro medio convenido y aceptado por las partes y se registrará por estas condiciones generales de venta. Los órdenes de compra, modificaciones, o cancelación para tener validez deberán constar por escrito y ser aceptados por las partes.

La aceptación de la orden de compra implica la aplicación sin reserva de las presentes condiciones generales de venta.

Cualquier acuerdo no conforme con estas condiciones, deberá hacerse por escrito, firmado y aceptado por las partes, para que adquiera valor contractual.

Si a la orden de compra no le fuere anexada la cotización, el valor de los productos, bienes, equipos o servicios, serán los de la lista de precios vigente de Laumayer S.A.S, más los descuentos otorgados.

## CAPÍTULO 1 Precios

El valor vigente de los productos será el de las Listas de Precios publicadas en la página web y actualizada según las condiciones del mercado, se entiende que el valor de los mismos es antes de IVA y en moneda colombiana.

En caso de un aumento en los precios de los insumos y/o materias primas (por ejemplo, commodities) que componen los productos comercializados por Laumayer S.A.S, incluso debido a la escasez y/o cualquier otro efecto directo o indirecto de la pandemia de COVID-19 o de cualquier situación que incida en la cadena de suministro, Laumayer S.A.S se reserva el derecho de revisar sus precios para reflejar dicho incremento, manteniendo así el equilibrio financiero y las bases objetivas del negocio.

Si la cotización del producto se realizó en otra moneda, la orden de compra deberá realizarse en la moneda ofertada, la cual será liquidada a la tasa representativa del mercado (TRM) del día de facturación.

Los gastos de transporte y seguros, serán por cuenta del comprador salvo expresa notificación y la entrega será efectuada en la sede registrada previamente por el comprador en Laumayer S.A.S

El vendedor se reserva el derecho de modificar sin aviso previo la Lista de Precios, en la cual el impuesto a las ventas no está incluido, y se causará el vigente en el momento de la facturación. Igualmente se cobrarán otros impuestos con los cuales el Gobierno grave los productos, equipos, bienes o servicios.

Para productos de importación especial, ensamble o proyectos de ingeniería se cobrará anticipo para dar inicio a la importación y/o fabricación.

## CAPÍTULO 2 Despachos y entregas

Los retrasos que puedan presentarse en la entrega del producto y que no sean imputables a Laumayer S.A.S no serán causal en ningún caso, de resolución de la orden de compra, ni darán lugar a un incumplimiento contractual del cual pueda desprenderse responsabilidad o reclamación de perjuicios al vendedor.

Si perjuicio de lo dispuesto en el tiempo de entrega, se considerarán eventos inevitables, y por tanto eximen a Laumayer S.A.S de cualquier responsabilidad: (a) Retrasos en la entrega de materias primas, partes, piezas o insumos de cualquier naturaleza por los proveedores de Laumayer S.A.S, como resultado de su escasez en el mercado o los impactos directos o indirectos de la pandemia de COVID-19 o de cualquier situación que incida en la cadena de suministro; y (b) Cualquier factor que involucre a Laumayer S.A.S y/o terceros relacionados (por ejemplo, proveedores) que limite o afecte negativamente la capacidad de entrega de Laumayer S.A.S, que surja directa o indirectamente de la pandemia de COVID-19 o cualquier situación del mercado mundial.

Si llegado el momento de la entrega del producto, y el comprador por alguna razón no puede recibir la mercancía, el comprador pagará todos los gastos en que el vendedor haya incurrido en el transporte, seguros, bodegaje, mano de obra si es del caso, honorarios de terceros que apoyan el proceso logístico, y demás gastos. Todos los gastos serán reembolsados por el comprador al vendedor a la presentación de la factura correspondiente.

Para ensambles especiales, tableros, gabinetes, racks de comunicaciones, subestaciones o soluciones que incluyan tableros eléctricos con cualquier tipo de configuración se entregan en plataforma de camión.

Los productos importados, comercializados y distribuidos por LAUMAYER COLOMBIANA COMERCIALIZADORA S.A.S, que tengan como origen países pertenecientes a la Comunidad Europea tal como DKC, EATON, Enerlux, Cabur, Cirprotec, Lovato, Tomas y Clavijas VCP Electric y Wohner entre otros, en ningún caso podrán ser comercializados, distribuidos y/o exportados a personas naturales o jurídicas domiciliadas en la Federación de Rusia y Bielorrusia, tal y como lo establece el Reglamento (UE) 2023/2878 del Consejo de la Unión Europea.

## CAPÍTULO 3 Plazos de entrega

El plazo de entrega para la mercancía será de cinco (5) días hábiles desde la aceptación de la orden de compra, no obstante, cuando se requieran plazos diferentes, Laumayer S.A.S, lo informará en la cotización o al momento de la aceptación de la orden de compra.

Para productos de importación especial, ensamble de listas de precios o proyectos de ingeniería, el tiempo de entrega será el expresamente notificado.

El comprador acepta que el plazo de entrega pueda ser cambiado por la recepción tardía por parte del vendedor de los datos u obligaciones necesarios para la ejecución de la orden de compra.

Toda solicitud de modificación o anulación de la orden de compra por parte del comprador, debe ser por escrito, y el vendedor solo aceptará las solicitudes recibidas hasta un (1) día hábil después de la aceptación de la orden de compra, siempre y cuando la mercancía no haya sido despachada y facturada, ni esté ya en proceso de fabricación o importación.

La disponibilidad del material está sujeta a la rotación del inventario.

#### CAPÍTULO 4

##### Acceptación del contrato, de la mercancía y de la factura

El contrato se considerará celebrado cuando el vendedor acepta la orden de compra ya sea por escrito o cualquier forma de presentación, tales como correo electrónico, fax, u otro medio convenido y aceptado por las partes y se regirá por estas condiciones generales de venta.

En caso de no recibir por cualquier razón la factura de venta, el comprador deberá informarlo por escrito al vendedor en un periodo no mayor de diez (10) días calendario a partir de la aceptación de la orden de compra.

El hecho de no recibir o de extraviarse la factura, no exime al comprador de sus obligaciones.

#### CAPÍTULO 5

##### Documentación

Independiente de los acuerdos entre particulares sobre fechas límites de entrega de las facturas, desde el punto de vista fiscal, los ingresos deben registrarse dentro del período gravable correspondiente a su causación, (Artículo 647 del E.T.)

Si el comprador informa a sus proveedores una fecha límite para la recepción de facturas, ello no lo exime de registrar las operaciones realizadas en el momento de la causación, lo cual implica que las facturas expedidas en el mes se puedan entregar en el mes siguiente sin que la empresa pueda negarse a recibirlas.

La anulación de la factura y la expedición de una nueva en el mes siguiente que haga presumir que la operación se realizó en este último mes pueden derivar de una falsedad y la inadecuada determinación de los impuestos y retenciones que a su vez origina sanciones e intereses para el responsable.

Toda mercancía debe ser enviada al comprador con Factura de acuerdo al Artículo 652-1 del estatuto tributario que contempla sanción por no facturar; quienes estando obligados a expedir facturas no lo hagan, podrán ser objeto de sanción, de clausura o cierre del establecimiento de comercio, oficina o consultorio, o sitio donde se ejerza la actividad, profesión u oficio de conformidad con lo dispuesto en los artículos 657 y 658 del Estatuto. Las sanciones relativas a la facturación, además de ser económicas, implican también el cierre del establecimiento de comercio según lo establece el artículo 657 del estatuto tributario. La Dian puede imponer las dos sanciones al mismo tiempo, es decir, imponerle una multa y cerrar el establecimiento de comercio al contribuyente [Concepto Dian 69045 de 1999].

#### CAPÍTULO 6

##### Devoluciones

Si al recibir la mercancía, el comprador o quien la recibe, observa alguna novedad en el empaque debe notificarlo de inmediato al transportador o si al verificar la mercancía detecta alguna inconsistencia según lo estipulado en la orden de compra, éste se obliga a notificarlo por escrito al vendedor en un plazo no mayor

a dos (2) días hábiles contados a partir de la fecha de recibo de la mercancía.

La reclamación o devolución de la mercancía debe hacerse dentro de este mismo plazo y para este efecto debe cumplirse lo siguiente:

- Diligenciar completamente el formato establecido para la devolución.
- Anexar la factura cuando devuelve toda la mercancía o copia de la factura cuando la devolución es parcial.
- Devolución de la mercancía en su empaque original y en buen estado, so pena de negarse el recibo de ésta por parte del vendedor.

Aceptado el reclamo del cliente, la corrección se realiza de inmediato y la nueva entrega será en los plazos estipulados en el capítulo 3 (Plazos de Entrega).

En caso que el vendedor acepte una devolución de mercancías, que no sea por inconsistencias imputables a Laumayer S.A.S, el comprador deberá pagar una sanción equivalente al 20% del valor de la mercancía y adicionalmente pagará los gastos de transporte y seguros, así como cualquier otro gasto en que se hubiere incurrido. Todos estos gastos serán reembolsados por el comprador al vendedor a la presentación de la factura correspondiente.

Las devoluciones solicitadas por el comprador estarán sujetas al cumplimiento de las siguientes condiciones:

- Mercancía en empaque original, incluyendo manuales y accesorios, en buen estado, no debe presentar tachones o marcas que alteren su presentación.
- Que la cantidad de mercancía que se reciba en devolución sea la previamente aceptada por el vendedor.
- Formato de devoluciones debidamente diligenciado.
- Que se adjunte copia de la factura.

Para el caso de los productos asociados a línea de Video Vigilancia, Equipos Activos, Control de Acceso, Detección contra Incendios e Iluminación, el comprador tendrá un plazo máximo de devolución no mayor a 2 meses (60 días) contados a partir de la fecha de la factura, pasado este plazo, el vendedor se abstendrá de aceptar la devolución de los productos.

La solicitud de devolución no exime al comprador del pago de sus obligaciones contractuales pendientes. Toda devolución implica una nota crédito. No se aceptan devoluciones para cancelar deudas pendientes por parte del comprador. El vendedor no autorizará por ningún motivo devolución de productos, equipos o bienes de importación directa o exclusiva para el comprador, ni mercancía de fabricación especial por requisito del cliente, ni productos marcados como última vez en inventario, ni productos que se encuentren en liquidación, optimización de inventario y/o obsoletos, ni productos de baja rotación u otros productos que se vendan por tramos y el comprador así lo acepta.

Pasados cinco (5) días contados desde la fecha de entrega, se entiende que el comprador recibió la mercancía indicada en la factura, completa, en buen estado y sin defectos de calidad, sin lugar a reclamos o devoluciones posteriores con excepción de las reclamaciones por garantía.

#### CAPÍTULO 7

##### Estudio de crédito

Todos los clientes de Laumayer S.A.S serán sometidos a un estudio de crédito con el fin de establecer un cupo de crédito rotativo y un plazo para el pago de las facturas que se deriven de la relación comercial.



Para realizar el estudio de crédito Laumayer S.A.S suministrará a los clientes el paquete de formatos y requisitos de crédito, los cuales el comprador debe devolver diligenciados en su totalidad y adjuntar los documentos requeridos con el fin de realizar el estudio correspondiente.

## **CAPÍTULO 8**

### **Obligación de suministro**

El comprador acepta que el vendedor efectúe modificaciones o sustituciones parciales o totales de las características de la mercancía con el propósito de obtener y suministrar otro de calidad, características y servicio equivalentes o superiores.

## **CAPÍTULO 9**

### **Condiciones de pago**

1. Las condiciones de pago serán las indicadas en la factura de venta, o las indicadas en la cotización, o las acordadas en documento suscrito previamente por las partes.
2. Aún en caso de entregas parciales, el pago debe efectuarse para cada uno de los productos, equipos, bienes o servicios entregados según lo establecido en el orden de compra o en la cotización o en la factura.
3. Los plazos de pago estipulados en la factura, deben cumplirse aun cuando por causas ajenas al vendedor, se demore o imposibilite la entrega, el montaje, la puesta en marcha o la recepción de la mercancía.
4. Toda factura de venta debe ser pagada a Laumayer S.A.S directamente o mediante consignación en la cuenta corriente o de ahorros de Laumayer S.A.S previamente comunicada por el vendedor.

## **CAPÍTULO 10**

### **Pago de intereses de mora**

Cualquier retardo en el pago de las obligaciones dentro de los plazos convenidos por los contratantes, dará derecho al vendedor a cobrar al comprador los intereses de mora liquidados a la tasa máxima legal mensual vigente desde el día del incumplimiento hasta que se pague la totalidad de la obligación.

## **CAPÍTULO 11**

### **Garantía**

1. El vendedor garantiza plenamente las condiciones de calidad e idoneidad contenidas en las características técnicas de los productos, equipos o bienes entregados, contra defectos de fabricación y buen funcionamiento.
2. La mercancía suministrada por el vendedor, vendedor es producida con materias primas y materiales de primera calidad; conforme a las normas internacionales y nacionales aplicables para cada uno y los diseños particulares de la marca respectiva; los productos se comercializan con las verificaciones las verificaciones e inspecciones previas previstas y satisfecho las pruebas de rutina.
3. El vendedor no garantiza la mercancía contra el uso indebido, o contrario a las normas y prácticas corrientes de aplicación y reglamentos técnicos obligatorios; aplicación de magnitudes eléctricas, mecánicas, físicas o climáticas diferentes a las especificadas para cada producto, equipo o bien suministrado al comprador.
4. El vendedor se compromete durante el período de garantía a reparar o reemplazar en su sede de Medellín, y a su elección y con carácter gratuito todas aquellas partes y componentes de la mercancía, o la mercancía que a su juicio presente defectos de calidad o idoneidad, verificados por un representante de Laumayer S.A.S dentro del plazo de Doce meses (12) meses, contados a partir de la fecha de factura al primer comprador por el vendedor, o el indicado en el certificado de calidad y garantía si fuese diferente.
5. La Garantía no cubre daños ocasionados por siniestros, desastres naturales, conflictos armados, exposición de los Equipos a condiciones ambientales inadecuadas para estos, falta o mal mantenimiento preventivo de los Equipos, mal manejo, o manipulación inadecuada o aplicación para la cual no fue diseñado el producto.

6. El vendedor no garantiza los productos sobre los cuales se hayan realizado modificaciones, usado indebidamente o cuya instalación o aplicación se hayan realizado sin tener en cuenta las recomendaciones del vendedor y las características de diseño del producto.
7. La reparación o la intervención no autorizada por parte del comprador o de terceros, dará lugar a la cesación o caducidad de la garantía.
8. Será requisito indispensable para dar inicio al proceso de garantía, diligenciar el formato establecido para este propósito.
9. Para garantías extendidas, garantías limitadas, garantías rápidas y exenciones en los productos comercializados por LAUMAYER S.A.S, remitirse a las condiciones generales de ventas publicadas en nuestra página web <https://laumayer.com/listas-de-precios/>

## **PROCEDIMIENTO DE RECLAMACIÓN DE LA GARANTÍA:**

1. El comprador debe anexar al formato diligenciado con copia de la factura de compraventa en donde se relaciona el número de lote suministrado y nombre del proyecto.
2. Una vez recibidos los productos en la oficina de Medellín, Laumayer S.A.S contará con ocho (8) días hábiles para determinar la causa del fallo o el desperfecto y emitir un concepto sobre la procedencia o no de la solicitud.
3. Si la solicitud de garantía no es válida por alguna de las razones expuestas en esta política de garantías, el cliente se hará cargo de todos los costos y fletes asociados a ella.
4. No se asume responsabilidad en los costos de mano de obra generados en los cambios.
5. Laumayer S.A.S se reserva el derecho de suministro de un modelo diferente de producto o elemento para atender las reclamaciones aceptadas por garantía, en concepto de sustitución, en caso de que el modelo original hubiera dejado de fabricarse.
6. Todos los productos o elementos reemplazados serán propiedad de Laumayer S.A.S
7. Laumayer S.A.S se reserva el derecho de solicitar estudios de la calidad de la energía a cargo del canal de distribución, en los casos en los que las fallas de los productos excedan significativamente las tasas normales registradas en nuestros sistemas de gestión de la calidad.

## **CAPÍTULO 12**

### **Reclamaciones**

- El comprador debe reclamar dentro del término de la garantía y dentro de los diez (10) días calendario siguientes a la ocurrencia de un mal funcionamiento o al descubrimiento de un defecto de calidad, so pena de caducidad de la garantía.
- Para iniciar el reclamo por garantía el comprador debe presentar al vendedor la documentación requerida, el reporte de falla del producto, equipo o bien, el certificado de garantía entregado con la mercancía, y toda información que le sea solicitada para que el vendedor pueda decidir la aceptación o no de la reclamación.
- La reclamación y la devolución de la mercancía debe realizarse por parte del comprador únicamente ante la empresa, agencias comerciales o personas (naturales o jurídicas) previamente autorizadas.
- Desde el recibo de la mercancía objeto de la reclamación por garantía, por parte del vendedor, éste tendrá un plazo máximo hasta de ocho (8) días hábiles según el caso para resolver si acepta o no la reclamación.
- Para la realización de las reparaciones o el suministro de mercancía en reemplazo, el comprador acepta conceder el tiempo que sea necesario y conveniente, según la disponibilidad de la mercancía en los almacenes del vendedor.

El vendedor no aceptará reclamaciones sobre productos, equipos o bienes no adquiridos directamente a Laumayer S.A.S, o en relación con productos copiados o plagiados o fabricados por terceros, que hayan sido entregados a un comprador o usuario final por empresas o personas naturales, de manera ilegal.

En caso de reclamaciones, el reclamante está obligado a demostrar con documentos y facturas originales el origen de la mercancía y Laumayer S.A.S se reserva el derecho de constatar lo genuino y original de la mercancía en reclamación.

### **CAPÍTULO 13** **Responsabilidades y transmisión del riesgo**

Queda excluida cualquier responsabilidad civil o penal del vendedor ante terceros.

### **CAPÍTULO 14** **Reserva de dominio**

El vendedor se reserva el derecho del dominio de la mercancía hasta que el comprador haya pagado la totalidad del precio.

### **CAPÍTULO 15** **Circunstancia que exime a Laumayer S.A.S de su obligación de entregar**

Si después de aceptada la orden de compra existieren circunstancias que indiquen una insolvencia actual o futura del comprador, comprador, no se podrá exigir la entrega, aunque se haya estipulado plazo para el pago del precio, sino pagando o asegurando el pago total.

### **CAPÍTULO 16** **Cesión del contrato**

Ninguna de las partes podrá ceder o transferir sus derechos y obligaciones contractuales sin la aceptación previa y escrita de la otra parte.

### **CAPÍTULO 17** **Jurisdicción**

Las controversias de cualquier naturaleza que puedan presentarse sobre las negociaciones celebradas entre el comprador y el vendedor y que no puedan ser resueltas satisfactoriamente, por ambas partes, se someterán a la Jurisdicción de los Jueces de la República de Colombia de conformidad con sus leyes, eligiéndose como domicilio especial para todos los efectos a la ciudad de Medellín.

### **CAPÍTULO 18** **Certificaciones**

Los productos comercializados por Laumayer S.A.S cumplen con los certificados de conformidad de obligatorio cumplimiento para su importación y comercialización y para aquellos productos establecidos en el reglamento técnico colombiano como formas excepcionales de certificación, contamos con cartas de equivalencia que ratifica la similitud entre los requisitos exigidos por la norma internacional y los certificados de conformidad. En aquellos casos en los que Laumayer S.A.S. por cualquier motivo de índole comercial, financiero, logístico, legal o cualquier otro motivo que determine la no comercialización de los productos, se abstendrá y no se obliga a mantener, actualizar o renovar los certificados una vez estos culminen su vigencia.

### **CAPÍTULO 19** **Vigencia**

Las presentes condiciones generales de venta anulan y sustituyen todas las publicadas anteriormente, reservándose Laumayer S.A.S, el derecho y facultad de modificar su contenido en cualquier momento.