

www.laumayer.com

Versión actualizada
1 de Abril de 2026

Soluciones de baja y media tensión



 **laumayer**
ENERGÍA



ÍNDICE

DISPOSITIVOS PARA INSTALACIONES ELÉCTRICAS	7-3	CONDENSADORES TRIFÁSICOS CILINDRICOS VCP	7-20
TOMAS Y CLAVIJAS INDUSTRIALES	7-5	CONDENSADORES INTELIGENTES VCP	7-25
TOMAS Y CLAVIJAS INDUSTRIALES 110 VAC. COLOR AMARILLO	7-6	RELEVOS 8, 11 Y 14 PINES CON INDICACIÓN MECÁNICA, BOTÓN DE PRUEBA Y LED	7-26
TOMAS Y CLAVIJAS INDUSTRIALES 220 VAC. COLOR AZUL	7-7	CARACTERÍSTICAS TÉCNICAS DE RELEVOS Y BASES DE PINES	7-27
TOMAS Y CLAVIJAS INDUSTRIALES 440 VAC. COLOR ROJO	7-9	PILOTOS ELECTRÓNICOS MONOBLOCK	7-28
TOMAS Y CLAVIJAS INDUSTRIALES 500 VAC. COLOR NEGRO. UNIDADES MULTISERVICIOS PARA TOMAS VCP	7-10	LED'S TIPO BA9S, 9 MM	7-29
UNIDADES MULTISERVICIO PARA TOMAS VCP DE 16 Y 32 AMP	7-11	TERMINALES DE COMPRESIÓN DE BARRIL CORTO, BARRIL LARGO Y TUBOS DE EMPALME	7-30
TABLA PARA SELECCIÓN DE PRENSAESTOPAS PARA CAJAS MULTISERVICIO Y TOMAS DE SOBREPONER	7-12	TERMINALES AISLADAS Y CONECTORES	7-31
BARRAS RÍGIDAS DE COBRE	7-14	TERMOENCOGIBLES	7-34
BARRAS FLEXIBLES DE COBRE	7-16	CANALETA RANURADA O DUCTO PORTACABLES COLOR GRIS	7-38
CAJAS O GABINETES	7-17	CORREAS, BASES ADHESIVAS, ESPIRALES PARA SUJECIÓN Y MARCADORES TIPO ANILLO PARA CABLES	7-39
VENTILADORES, CUBIERTAS Y FILTROS PARA TABLEROS ELÉCTRICOS	7-18	DISPOSITIVO DE PROTECCIÓN CONTRA SOBRETENSIONES (DPS)	7-40
TRANSFORMADORES DE CORRIENTE NÚCLEO CERRADO Y PARTIDO	7-19		



Tomacorrientes, Interruptores Dispositivos smart & Sensores

encender • apagar • controlar

Conéctate al futuro:
La solución integral para un hogar
funcional y moderno

electric
vcp

DISPOSITIVOS PARA INSTALACIONES ELÉCTRICAS



CÓDIGO	REFERENCIA	DESCRIPCIÓN	PRECIO
--------	------------	-------------	--------

INTERRUPTORES

**	DEV0019	WS180-301	Interruptor sencillo, 127V - 10A, color negro mate con tapa incluida.	\$ 5.000
	DEV0004	WS161-302	Interruptor sencillo conmutable (3 vías), 127V - 10A, color blanco con tapa incluida.	\$ 4.600
	DEV0022	WS180-302	Interruptor sencillo conmutable (3 vías), 127V - 10A, color negro mate con tapa incluida.	\$ 6.700
	DEV0005	WS161-304	Interruptor doble conmutable (3 vías), 127V - 10A, color blanco con tapa incluida.	\$ 8.500
	DEV0023	WS180-304	Interruptor doble conmutable (3 vías), 127V - 10A, color negro mate con tapa incluida	\$ 9.000
	DEV0006	WS161-306	Interruptor triple conmutable (3 vías), 127V - 10A, color blanco con tapa incluida.	\$ 14.000
	DEV0024	WS180-306	Interruptor triple conmutable (3 vías), 127V - 10A, color negro mate con tapa incluida.	\$ 14.800
	DEV0007	WS162-346	Interruptor + tomacorriente con polo a tierra, 127V - 15A (nema 5-15R), color blanco con tapa incluida.	\$ 9.100
	DEV0025	WS180-346	Interruptor + tomacorriente con polo a tierra, 127V - 15A (nema 5-15R), color negro mate con tapa incluida	\$ 9.800



WS180-302 WS161-302



WS180-306 WS161-306

TIMBRES

	DEV0014	WS161-318	Pulsador timbre sencillo 127V, 10A, color blanco con tapa incluida.	\$ 5.600
	DEV0031	WS180-318	Pulsador timbre sencillo 127V, 10A, color negro mate con tapa incluida.	\$ 5.700
	DEV0034	WS161-319	Zumbador timbre 127V/ 0.014A- 0.7W, color blanco con tapa incluida.	\$ 23.200
	DEV0033	WS180-319	Zumbador timbre 127V/ 0.014A- 0.7W, color negro mate con tapa incluida.	\$ 24.400



WS180-409 WS162-409

TOMACORRIENTES

	DEV0008	WS162-409	Tomacorriente doble con polo a tierra, 127V - 15A (nema 5-15R), color blanco con tapa incluida.	\$ 6.500
	DEV0026	WS180-409	Tomacorriente doble con polo a tierra, 127V - 15A (nema 5-15R), color negro mate con tapa incluida.	\$ 7.000
**	DEV0013	WS162-231	Tomacorriente sencillo con polo a tierra, 127V - 15A (nema 5-15R) + 2 salidas USB tipo A 5V - 2,1A, color blanco con tapa incluida.	\$ 28.800



WS162-500 WS162-501

TOMACORRIENTES GFCI

	DEV0012	WS162-501	Tomacorriente doble GFCI con polo a tierra, 125V - 20A (nema 5-20R), color blanco con tapa incluida.	\$ 47.300
	DEV0030	WS162-500	Tomacorriente doble GFCI con polo a tierra, 125V - 20A (nema 5-20R), color negro mate con tapa incluida.	\$ 43.500



WS161-318 WS161-319

* Producto bajo pedido

** Producto última vez en lista de precios o hasta agotar inventarios

NU Producto Nuevo

Lenor
CS-LCO-14134-2022S1E1/205





WS161-TV+TEL



WS162-3011



WS162-403



SEN5

CÓDIGO	REFERENCIA	DESCRIPCIÓN	PRECIO
SALIDAS PARA TELEVISIÓN Y TELÉFONO			
DEV0009	WS161-TEL	Toma sencillo para teléfono, color blanco con tapa incluida.	\$ 4.900
DEV0027	WS180-TEL	Toma sencilla para teléfono, color negro mate con tapa incluida.	\$ 5.500
DEV0010	WS161-TV	Toma sencillo para televisión, color blanco con tapa incluida.	\$ 5.300
DEV0028	WS180-TV	Toma sencilla para televisión, color negro mate con tapa incluida.	\$ 6.000
DEV0011	WS161-TV+TEL	Toma con 1 salida para televisión y una salida para teléfono, color blanco con tapa incluida.	\$ 7.400
DEV0029	WS180-TV+TEL	Toma con 1 salida para televisión y una salida para teléfono, color negro mate con tapa incluida.	\$ 8.100
TAPAS			
DEV0015	WS162-001	Tapa lisa o tapa ciega, color blanco.	\$ 3.200
DEV0032	WS180-001	Tapa lisa o tapa ciega, color negro mate.	\$ 3.600
PLUGS Y DRIVER SMART, AUTOMATIZA TUS ESPACIOS Y CONTROLA LOS DESDE LA APP VCP SMART			
DEV0017	WS162-3011	Interruptor Smart ON/OFF tipo driver con tecnología WI-FI, Voltaje: 90V-250V, LED/CFL: 150W. Compatible con la App VCP Smart+ que se encuentra disponible en Play Store y App Store, compatible con Amazon Alexa®, Google Home® Google Assistant®	\$ 85.700
DEV0018	WS162-403	Tomacorriente Mini plug Smart ON/OFF con tecnología WI-FI, Voltaje: 100V-240V, 15A(nema 5-15R). Compatible con la App VCP Smart+ que se encuentra disponible en Play Store y App Store, compatible con Amazon Alexa®, Google Home® Google Assistant®	\$ 61.200
SENSORES PIR - INFRAROJO, MONTAJE EN TECHO (NO REQUIERE UNIDAD DE CONTROL)			
		Cobertura	Régimen Nominal
DEV0016	SEN5	360° - 6 metros de diámetro	Incandescente: 800 W @ 110 -130VAC, LED/CFL: 200 W @ 110 -130V



* Producto bajo pedido
 ** Producto última vez en lista de precios o hasta agotar inventarios
 NU Producto Nuevo



Nuestras tomas y clavijas cumplen con el requisito nacional del RETIE y tiene certificación internacional

Nuestras tomas y clavijas además de cumplir con RETIE, están certificadas con la norma IEC60309-1 y la IEC60309-2, equivalente a la norma EN60309 parte 1 y la EN60309 parte 2

OVE Austrian Electrotechnical Association
Eschenbachgasse 9 | 1010 Wien | Austria
ZVR: 337279000 | www.ove.at

OVE Certification
Kahlenberger Str. 2A | 1100 Wien | Austria
T +43 1 370 50 05 | certification@ove.at

Validity of OVE-Certificates can be checked at www.ove.at



Page 1 of 3

ÖVE-CERTIFICATE

including the entitlement to use the Austrian Safety Mark



Certificate No.: 75244-007-06 Valid from: 2023 01 12
until: 2025 01 12

The Austrian Electrotechnical Association (OVE) hereby grants the right to the company mentioned below to label the listed products with the Austrian Safety Mark.

Company: LAUMAYER S.A.
Cra 50C No. 10Sur - 61
Medellin
Colombia

Product: Plug for industrial purposes

The products submitted by the applicant were type tested in accordance with the requirements of the technical standards and specifications listed in this certificate. OVE certifies the conformity of the listed products and those products manufactured strictly identical to the submitted ones (EN ISO/IEC 17067, Conformity Assessment Scheme Type 5).

The manufacturing process and the products are subject to ongoing surveillance based on harmonized European procedures. This certificate has been issued under the presumption and conditional on the fact that the applicant holds all necessary legal rights with regard to the product, presented for the testing and certification.

Results of testing are shown in file No(s) : 3694-1851/22

Österreichischer Verband für Elektrotechnik
Head of OVE Certification

T. Neumayer
Digitally signed by T. Neumayer
DN: cn=T. Neumayer, o=ove.at
Dipl.-Ing. T. Neumayer

Wien, 2023 01 12



OVE Certification
Accredited by the Federal Ministry for Digital and Economic Affairs as Certification Body for products within the scope as given in the official decree and published under <https://akkred.it-oev.at>



OVE Austrian Electrotechnical Association
Eschenbachgasse 9 | 1010 Wien | Austria
ZVR: 337279000 | www.ove.at

OVE Certification
Kahlenberger Str. 2A | 1100 Wien | Austria
T +43 1 370 50 05 | certification@ove.at

Validity of OVE-Certificates can be checked at www.ove.at



Page 1 of 3

ÖVE-CERTIFICATE

including the entitlement to use the Austrian Safety Mark



Certificate No.: 75244-007-06 Valid from: 2023 01 12
until: 2025 01 12

The Austrian Electrotechnical Association (OVE) hereby grants the right to the company mentioned below to label the listed products with the Austrian Safety Mark.

Company: LAUMAYER S.A.
Cra 50C No. 10Sur - 61
Medellin
Colombia

Product: Plug for industrial purposes

The products submitted by the applicant were type tested in accordance with the requirements of the technical standards and specifications listed in this certificate. OVE certifies the conformity of the listed products and those products manufactured strictly identical to the submitted ones (EN ISO/IEC 17067, Conformity Assessment Scheme Type 5).

The manufacturing process and the products are subject to ongoing surveillance based on harmonized European procedures. This certificate has been issued under the presumption and conditional on the fact that the applicant holds all necessary legal rights with regard to the product, presented for the testing and certification.

Results of testing are shown in file No(s) : 3694-1851/22

Österreichischer Verband für Elektrotechnik
Head of OVE Certification

T. Neumayer
Digitally signed by T. Neumayer
DN: cn=T. Neumayer, o=ove.at
Dipl.-Ing. T. Neumayer

Wien, 2023 01 12



OVE Certification
Accredited by the Federal Ministry for Digital and Economic Affairs as Certification Body for products within the scope as given in the official decree and published under <https://akkred.it-oev.at>



CERTIFICADO DE CONFORMIDAD



75244
Certificado Internacional

Homologado con RETIE
Reconocido por la
SIC



TOMAS Y CLAVIJAS INDUSTRIALES 110 VAC. COLOR AMARILLO



TAR16/213-4



CLA16/013-4



TSP32/1232-4

CÓDIGO	REFERENCIA	DESCRIPCIÓN					PRECIO
--------	------------	-------------	--	--	--	--	--------

TOMAS Y CLAVIJAS 110 VAC. IP 44

		Tipo	Corriente	Configuración	Tierra	IP	
TCV0077	TSP16/113-4	Toma S/P	16 A	2P + T	4H	IP 44	\$ 78.900
TCV0078	TAR16/213-4	Toma aérea	16 A	2P + T	4H	IP 44	\$ 47.500
TCV0199	TIN16/413-4f8	Toma incrustar	16 A	2P + T	4H	IP 44	\$ 42.800
TCV0080	CLA16/013-4	Clavija	16 A	2P + T	4H	IP 44	\$ 37.300
TCV0081	TSP32/123-4	Toma S/P	32 A	2P + T	4H	IP 44	\$ 62.500
TCV0082	TAR32/223-4	Toma aérea	32 A	2P + T	4H	IP 44	\$ 72.100
TCV0083	TIN32/423-4	Toma incrustar	32 A	2P + T	4H	IP 44	\$ 60.000
TCV0084	CLA32/023-4	Clavija	32 A	2P + T	4H	IP 44	\$ 60.300

TOMAS Y CLAVIJAS 110 VAC. IP 67

		Tipo	Corriente	Configuración	Tierra	IP	
TCV0093	TSP16/1132-4	Toma S/P	16 A	2P + T	4H	IP 67	\$ 122.800
TCV0094	TAR16/2132-4	Toma aérea	16 A	2P + T	4H	IP 67	\$ 91.300
TCV0200	TIN16/4132-4f8	Toma incrustar	16 A	2P + T	4H	IP 67	\$ 90.600
TCV0096	CLA16/0132-4	Clavija	16 A	2P + T	4H	IP 67	\$ 73.400
TCV0097	TSP32/1232-4	Toma S/P	32 A	2P + T	4H	IP 67	\$ 160.900
TCV0098	TAR32/2232-4	Toma aérea	32 A	2P + T	4H	IP 67	\$ 142.900
TCV0099	TIN32/4232-4f78	Toma incrustar	32 A	2P + T	4H	IP 67	\$ 126.400
TCV0100	CLA32/0232-4	Clavija	32 A	2P + T	4H	IP 67	\$ 103.600



* Producto bajo pedido

** Producto última vez en lista de precios o hasta agotar inventarios
NU Producto Nuevo

TOMAS Y CLAVIJAS INDUSTRIALES 220 VAC. COLOR AZUL



CÓDIGO	REFERENCIA	DESCRIPCIÓN					PRECIO
TOMAS Y CLAVIJAS 220 VAC. IP 44							
		Tipo	Corriente	Configuración	Tierra	IP	
TCV0024	TSP16/113-6	Toma S/P	16 A	2P + T	6H	IP 44	\$ 44.300
TCV0025	TAR16/213-6	Toma aérea	16 A	2P + T	6H	IP 44	\$ 34.800
TCV0197	TIN16/413-6f8	Toma incrustar	16 A	2P + T	6H	IP 44	\$ 37.500
TCV0026	CLA16/013-6	Clavija	16 A	2P + T	6H	IP 44	\$ 27.800
TCV0171	TSP32/123-6	Tomas S/P	32 A	2P + T	6H	IP 44	\$ 52.300
TCV0154	TAR32/223-6	Toma aérea	32 A	2P + T	6H	IP 44	\$ 43.100
TCV0172	TIN32/423-6	Toma incrustar	32 A	2P + T	6H	IP 44	\$ 53.400
TCV0153	CLA32/023-6	Clavija	32 A	2P + T	6H	IP 44	\$ 35.900
TCV0027	TSP16/114-9	Toma S/P	16 A	3P + T	9H	IP 44	\$ 49.400
TCV0028	TAR16/214-9	Toma aérea	16 A	3P + T	9H	IP 44	\$ 41.500
TCV0198	TIN16/414-9f8	Toma incrustar	16 A	3P + T	9H	IP 44	\$ 48.200
TCV0037	CLA16/014-9	Clavija	16 A	3P + T	9H	IP 44	\$ 29.500
TCV0029	TSP32/124-9	Toma S/P	32 A	3P + T	9H	IP 44	\$ 68.100
TCV0030	TAR32/224-9	Toma aérea	32 A	3P + T	9H	IP 44	\$ 67.200
TCV0066	TIN32/424-9	Toma incrustar	32 A	3P + T	9H	IP 44	\$ 71.900
TCV0038	CLA32/024-9	Clavija	32 A	3P + T	9H	IP 44	\$ 55.100
TCV0041	TSP16/115-9	Toma S/P	16 A	3P + N + T	9H	IP 44	\$ 72.500
TCV0042	TAR16/215-9	Toma aérea	16 A	3P + N + T	9H	IP 44	\$ 53.600
TCV0067	TIN16/415-9	Toma incrustar	16 A	3P + N + T	9H	IP 44	\$ 59.600
TCV0051	CLA16/015-9	Clavija	16 A	3P + N + T	9H	IP 44	\$ 50.800
TCV0043	TSP32/125-9	Toma S/P	32 A	3P + N + T	9H	IP 44	\$ 83.800
TCV0044	TAR32/225-9	Toma aérea	32 A	3P + N + T	9H	IP 44	\$ 81.800
TCV0068	TIN32/425-9	Toma incrustar	32 A	3P + N + T	9H	IP 44	\$ 89.300
TCV0052	CLA32/025-9	Clavija	32 A	3P + N + T	9H	IP 44	\$ 63.100



TSP16/113-6



CLA16/013-6



TAR16/214-9



TIN16/415-9

* Producto bajo pedido
 ** Producto última vez en lista de precios o hasta agotar inventarios
 NU Producto Nuevo



TOMAS Y CLAVIJAS INDUSTRIALES 220 VAC. COLOR AZUL

CÓDIGO	REFERENCIA	DESCRIPCIÓN					PRECIO
TOMAS Y CLAVIJAS 220 VAC. IP 67							
		Tipo	Corriente	Configuración	Tierra	IP	
TCV0109	TSP16/1132-6	Toma S/P	16 A	2P + T	6H	IP 67	\$ 115.100
TCV0110	TAR16/2132-6	Toma aérea	16 A	2P + T	6H	IP 67	\$ 66.400
TCV0201	TIN16/4132-6f8	Toma incrustar	16 A	2P + T	6H	IP 67	\$ 81.500
TCV0112	CLA16/0132-6	Clavija	16 A	2P + T	6H	IP 67	\$ 62.900
TCV0206	TSP32/1232-6	Toma S/P	32 A	2P + T	6H	IP 67	\$ 118.200
TCV0207	TAR32/2232-6	Toma aérea	32 A	2P + T	6H	IP 67	\$ 100.600
TCV0208	TIN32/4232-6f78	Toma incrustar	32 A	2P + T	6H	IP 67	\$ 119.700
TCV0209	CLA32/0232-6	Clavija	32 A	2P + T	6H	IP 67	\$ 96.500
TCV0113	TSP16/1142-9	Toma S/P	16 A	3P + T	9H	IP 67	\$ 115.800
TCV0114	TAR16/2142-9	Toma aérea	16 A	3P + T	9H	IP 67	\$ 100.300
TCV0202	TIN16/4142-9f8	Toma incrustar	16 A	3P + T	9H	IP 67	\$ 121.300
TCV0116	CLA16/0142-9	Clavija	16 A	3P + T	9H	IP 67	\$ 76.300
TCV0117	TSP32/1242-9	Toma S/P	32 A	3P + T	9H	IP 67	\$ 130.900
TCV0118	TAR32/2242-9	Toma aérea	32 A	3P + T	9H	IP 67	\$ 122.200
TCV0119	TIN32/4242-9f78	Toma incrustar	32 A	3P + T	9H	IP 67	\$ 142.500
TCV0120	CLA32/0242-9	Clavija	32 A	3P + T	9H	IP 67	\$ 121.100
TCV0181	CLA32/6242-9	Clavija incrustar	32 A	3P + T	9H	IP 67	\$ 144.200
TCV0031	TSP63/1345-9	Toma S/P	63 A	3P + T	9H	IP 67	\$ 381.300
TCV0033	TAR63/2345-9	Toma aérea	63 A	3P + T	9H	IP 67	\$ 327.700
TCV0032	TIN63/4345-9	Toma incrustar	63 A	3P + T	9H	IP 67	\$ 259.400
TCV0039	CLA63/034-9	Clavija	63 A	3P + T	9H	IP 67	\$ 231.900
TCV0183	CLA63/634-9	Clavija incrustar	63 A	3P + T	9H	IP 67	\$ 309.700
TCV0034	TSP125/1445-9	Toma S/P	125 A	3P + T	9H	IP 67	\$ 1.103.900
TCV0036	TAR125/2445-9	Toma aérea	125 A	3P + T	9H	IP 67	\$ 989.700
TCV0035	TIN125/4445-9	Toma incrustar	125 A	3P + T	9H	IP 67	\$ 650.300
TCV0040	CLA125/044-9	Clavija	125 A	3P + T	9H	IP 67	\$ 769.200
TCV0121	TSP16/1152-9	Toma S/P	16 A	3P + N + T	9H	IP 67	\$ 118.500
TCV0122	TAR16/2152-9	Toma aérea	16 A	3P + N + T	9H	IP 67	\$ 143.600
TCV0123	TIN16/4152-9f78	Toma incrustar	16 A	3P + N + T	9H	IP 67	\$ 146.400
TCV0124	CLA16/0152-9	Clavija	16 A	3P + N + T	9H	IP 67	\$ 81.200
TCV0125	TSP32/1252-9	Toma S/P	32 A	3P + N + T	9H	IP 67	\$ 165.800
TCV0126	TAR32/2252-9	Toma aérea	32 A	3P + N + T	9H	IP 67	\$ 146.700
TCV0127	TIN32/4252-9f78	Toma incrustar	32 A	3P + N + T	9H	IP 67	\$ 157.100
TCV0128	CLA32/0252-9	Clavija	32 A	3P + N + T	9H	IP 67	\$ 106.500
TCV0045	TSP63/1355-9	Toma S/P	63 A	3P + N + T	9H	IP 67	\$ 362.500
TCV0047	TAR63/2355-9	Toma aérea	63 A	3P + N + T	9H	IP 67	\$ 357.600
TCV0046	TIN63/4355-9	Toma incrustar	63 A	3P + N + T	9H	IP 67	\$ 281.400
TCV0053	CLA63/035-9	Clavija	63 A	3P + N + T	9H	IP 67	\$ 273.900
TCV0048	TSP125/1455-9	Toma S/P	125 A	3P + N + T	9H	IP 67	\$ 1.295.600
TCV0050	TAR125/2455-9	Toma aérea	125 A	3P + N + T	9H	IP 67	\$ 941.000
TCV0049	TIN125/4455-9	Toma incrustar	125 A	3P + N + T	9H	IP 67	\$ 690.200
TCV0054	CLA125/045-9	Clavija	125 A	3P + N + T	9H	IP 67	\$ 770.200



TAR16/2132-6



TIN16/4132-6f78



CLA63/0345-9

CLAVIJA DE INCRUSTAR
CLA32/6242-9

* Producto bajo pedido

** Producto última vez en lista de precios o hasta agotar inventarios

NU Producto Nuevo

TOMAS Y CLAVIJAS INDUSTRIALES 440 VAC. COLOR ROJO

CÓDIGO	REFERENCIA	DESCRIPCIÓN	PRECIO
--------	------------	-------------	--------

TOMAS Y CLAVIJAS ESPECIALES PARA CONTENEDORES 440V

		Tipo	Corriente	Configuración	Tierra	IP	
TCV0173	TAR32/2242-3V	Toma aérea	32 A	3P + T	3H	IP 67	\$ 121.600
TCV0174	TIN32/4242-3F78V	Toma incrustar	32 A	3P + T	3H	IP 67	\$ 99.200
TCV0175	CLA32/0242-3V	Clavija	32 A	3P + T	3H	IP 67	\$ 93.000
TCV0176	TSP32/1242-3V	Toma s/p	32 A	3P + T	3H	IP 67	\$ 114.200



TSP16/114-6



TAR16/214-6



TSP32/1242-6



TIN32/4242-6F78



CLAVIJA DE INCRUSTAR
CLA63/634-6



TSP125/1455-6



CLA32/0242-3V



CERTIFICADO DE CONFORMIDAD
ÖVE
T2244
Certificado Internacional
Homologado con RETIE
Reconocido por la
SIC

TOMAS Y CLAVIJAS 440 VAC. IP 44

		Tipo	Corriente	Configuración	Tierra	IP	
TCV0001	TSP16/114-6	Toma S/P	16 A	3P + T	6H	IP 44	\$ 47.000
TCV0003	TAR16/214-6	Toma aérea	16 A	3P + T	6H	IP 44	\$ 41.800
TCV0196	TIN16/414-6f8	Toma incrustar	16 A	3P + T	6H	IP 44	\$ 41.600
TCV0011	CLA16/014-6	Clavija	16 A	3P + T	6H	IP 44	\$ 30.200
TCV0004	TSP32/124-6	Toma S/P	32 A	3P + T	6H	IP 44	\$ 53.100
TCV0006	TAR32/224-6	Toma aérea	32 A	3P + T	6H	IP 44	\$ 53.200
TCV0005	TIN32/424-6	Toma incrustar	32 A	3P + T	6H	IP 44	\$ 66.100
TCV0012	CLA32/024-6	Clavija	32 A	3P + T	6H	IP 44	\$ 41.400
TCV0015	TSP16/115-6	Toma S/P	16 A	3P + N + T	6H	IP 44	\$ 52.800
TCV0016	TAR16/215-6	Toma aérea	16 A	3P + N + T	6H	IP 44	\$ 51.500
TCV0069	TIN16/415-6	Toma incrustar	16 A	3P + N + T	6H	IP 44	\$ 52.800
TCV0021	CLA16/015-6	Clavija	16 A	3P + N + T	6H	IP 44	\$ 38.500
TCV0017	TSP32/125-6	Toma S/P	32 A	3P + N + T	6H	IP 44	\$ 74.800
TCV0018	TAR32/225-6	Toma aérea	32 A	3P + N + T	6H	IP 44	\$ 62.600
TCV0019	TIN32/425-6	Toma incrustar	32 A	3P + N + T	6H	IP 44	\$ 67.100
TCV0022	CLA32/025-6	Clavija	32 A	3P + N + T	6H	IP 44	\$ 44.700

TOMAS Y CLAVIJAS 440 VAC. IP 67

		Tipo	Corriente	Configuración	Tierra	IP	
TCV0129	TSP16/1142-6	Toma S/P	16 A	3P + T	6H	IP 67	\$ 116.400
TCV0130	TAR16/2142-6	Toma aérea	16 A	3P + T	6H	IP 67	\$ 91.200
TCV0203	TIN16/4142-6f8	Toma incrustar	16 A	3P + T	6H	IP 67	\$ 118.600
TCV0132	CLA16/0142-6	Clavija	16 A	3P + T	6H	IP 67	\$ 76.300
TCV0133	TSP32/1242-6	Toma S/P	32 A	3P + T	6H	IP 67	\$ 119.100
TCV0134	TAR32/2242-6	Toma aérea	32 A	3P + T	6H	IP 67	\$ 106.200
TCV0135	TIN32/4242-6f78	Toma incrustar	32 A	3P + T	6H	IP 67	\$ 129.600
TCV0136	CLA32/0242-6	Clavija	32 A	3P + T	6H	IP 67	\$ 96.700
TCV0180	CLA32/6242-6	Clavija incrustar	32 A	3P + T	6H	IP 67	\$ 115.200
TCV0007	TSP63/1345-6	Toma S/P	63 A	3P + T	6H	IP 67	\$ 288.200
TCV0008	TAR63/2345-6	Toma aérea	63 A	3P + T	6H	IP 67	\$ 291.900
TCV0062	TIN63/4345-6	Toma incrustar	63 A	3P + T	6H	IP 67	\$ 258.500
TCV0013	CLA63/034-6	Clavija	63 A	3P + T	6H	IP 67	\$ 229.000
TCV0182	CLA63/634-6	Clavija incrustar	63 A	3P + T	6H	IP 67	\$ 247.900
TCV0009	TSP125/1445-6	Toma S/P	125 A	3P + T	6H	IP 67	\$ 918.600
TCV0010	TAR125/2445-6	Toma aérea	125 A	3P + T	6H	IP 67	\$ 812.800
TCV0061	TIN125/4445-6	Toma incrustar	125 A	3P + T	6H	IP 67	\$ 607.000
TCV0014	CLA125/044-6	Clavija	125 A	3P + T	6H	IP 67	\$ 597.400
TCV0137	TSP16/1152-6	Toma S/P	16 A	3P + N + T	6H	IP 67	\$ 107.500
TCV0138	TAR16/2152-6	Toma aérea	16 A	3P + N + T	6H	IP 67	\$ 92.400
TCV0139	TIN16/4152-6f78	Toma incrustar	16 A	3P + N + T	6H	IP 67	\$ 122.100
TCV0140	CLA16/0152-6	Clavija	16 A	3P + N + T	6H	IP 67	\$ 79.600
TCV0141	TSP32/1252-6	Toma S/P	32 A	3P + N + T	6H	IP 67	\$ 166.200
TCV0142	TAR32/2252-6	Toma aérea	32 A	3P + N + T	6H	IP 67	\$ 124.700
TCV0143	TIN32/4252-6f78	Toma incrustar	32 A	3P + N + T	6H	IP 67	\$ 149.500
TCV0144	CLA32/0252-6	Clavija	32 A	3P + N + T	6H	IP 67	\$ 105.000
TCV0020	TSP63/1355-6	Toma S/P	63 A	3P + N + T	6H	IP 67	\$ 363.100
TCV0060	TAR63/2355-6	Toma aérea	63 A	3P + N + T	6H	IP 67	\$ 340.300
TCV0063	TIN63/4355-6	Toma incrustar	63 A	3P + N + T	6H	IP 67	\$ 243.900
TCV0023	CLA63/035-6	Clavija	63 A	3P + N + T	6H	IP 67	\$ 265.700
TCV0057	TSP125/1455-6	Toma S/P	125 A	3P + N + T	6H	IP 67	\$ 1.019.000
TCV0059	TAR125/2455-6	Toma aérea	125 A	3P + N + T	6H	IP 67	\$ 1.005.700
TCV0058	TIN125/4455-6	Toma incrustar	125 A	3P + N + T	6H	IP 67	\$ 685.700
TCV0070	CLA125/045-6	Clavija	125 A	3P + N + T	6H	IP 67	\$ 753.300

TOMAS Y CLAVIJAS INDUSTRIALES 500 VAC. COLOR NEGRO. UNIDADES MULTISERVICIOS PARA TOMAS VCP



CLA63 0345-7



TIN16/414-7



UMS FLEX 6-S3



S230E-5



THD-1016



TRC-16

CÓDIGO	REFERENCIA	DESCRIPCIÓN					PRECIO
--------	------------	-------------	--	--	--	--	--------

TOMAS Y CLAVIJAS 500 VAC. IP 44

		Tipo	Corriente	Configuración	Tierra	IP	
TCV0155	TAR16/214-7	Toma aérea	16 A	3P + T	7H	IP 44	\$ 48.600
TCV0156	TSP16/114-7	Toma S/P	16 A	3P + T	7H	IP 44	\$ 54.600
TCV0204	TIN16/414-7f8	Toma incrustar	16 A	3P + T	7H	IP 44	\$ 47.900
TCV0158	CLA16/014-7	Clavija	16 A	3P + T	7H	IP 44	\$ 36.600
TCV0159	TAR32/224-7	Toma aérea	32 A	3P + T	7H	IP 44	\$ 79.200
TCV0160	TSP32/124-7	Toma S/P	32 A	3P + T	7H	IP 44	\$ 81.000
TCV0161	TIN32/424-7	Toma incrustar	32 A	3P + T	7H	IP 44	\$ 63.600
TCV0162	CLA32/024-7	Clavija	32 A	3P + T	7H	IP 44	\$ 60.400

TOMAS Y CLAVIJAS 500 VAC. IP 67

		Tipo	Corriente	Configuración	Tierra	IP	
TCV0167	TAR32/2252-7	Toma aérea	32 A	3P + N + T	7H	IP 67	\$ 391.300
TCV0168	TSP32/1252-7	Toma S/P	32 A	3P + N + T	7H	IP 67	\$ 402.300
TCV0205	TIN32/4252-7f78	Toma incrustar	32 A	3P + N + T	7H	IP 67	\$ 451.200
TCV0170	CLA32/0252-7	Clavija	32 A	3P + N + T	7H	IP 67	\$ 372.200
TCV0163	TAR63/2345-7	Toma aérea	63 A	3P + T	7H	IP 67	\$ 356.900
TCV0164	TSP63/1345-7	Toma S/P	63 A	3P + T	7H	IP 67	\$ 375.000
TCV0165	TIN63/4345-7	Toma incrustar	63 A	3P + T	7H	IP 67	\$ 340.400
TCV0166	CLA63/034-7	Clavija	63 A	3P + T	7H	IP 67	\$ 288.200
TCV0178	TAR125/2445-7	Toma aérea	125 A	3P + T	7H	IP 67	\$ 949.300
TCV0177	CLA125/0445-7	Clavija	125 A	3P + T	7H	IP 67	\$ 659.300

CAJA BASE PARA UNIDADES MULTISERVICIO IP 67

		#Ventanas	#Módulos para MCB	Dimensiones H x W x D	IP	
TCV0187	UMS FLEX 6-S3	3	Hasta 6 módulos	471 x 160 x 132 mm	IP 67	\$ 370.200
TCV0188	UMS FLEX 10-S4	4	Hasta 10 módulos	471 x 230 x 158 mm	IP 67	\$ 493.900
TCV0189	UMS FLEX 16-S6	6	Hasta 16 módulos	471 x 330 x 158 mm	IP 67	\$ 844.900

Cada caja base para unidades multiservicio de cualquier referencia incluye una tapa ciega Ref: TBF-8097F

ACCESORIOS PARA ENSAMBLE DE UNIDADES MULTISERVICIO

	TCV0151	S230E-5	Toma sencilla 15 A - 125 Vca. NEMA 5 - 15R	\$ 45.500
	TCV0190	TBF-8097F	Tapa ciega 80x97mm	\$ 15.200
	TCV0191	TFN-5050F	Flange adaptador para toma NEMA 50x50mm	\$ 19.300
	TCV0192	THD-1016	Manija para UMS FLEX 10-S4 Y UMS FLEX 16-S6	\$ 44.600
	TCV0194	TRC-16	Rack metálico rojo para caja UMS FLEX 16-S6	\$ 748.800
	TCV0195	TKIT-RACK	Kit de montaje para rack metálico	\$ 29.600
NU	ACV0227	VPEM-20	Prensaestopa Rosca Métrica Gris 6-12mm	\$ 2.000
NU	ACV0228	VPEM-25	Prensaestopa Rosca Métrica Gris 13-18mm	\$ 3.200
NU	ACV0229	VPEM-32	Prensaestopa Rosca Métrica Gris 18-25mm	\$ 5.400
NU	ACV0230	VPEM-40	Prensaestopa Rosca Métrica Gris 25-32mm	\$ 8.100

* Producto bajo pedido

** Producto última vez en lista de precios o hasta agotar inventarios

NU Producto Nuevo



UNIDADES MULTISERVICIO PARA TOMAS VCP DE 16 Y 32 AMP

IP 66/67 - IK08



TABLA DE CONFIGURACIÓN

IP44	110 VAC	220 VAC				440 VAC		500 VAC		15 A - 125 V
	2P+T	2P+T	3P+T	3P+N+T	3P+T	3P+N+T	3P+T	3P+N+T	NEMA 5-15	
16A	TCV0199	TCV0197	TCV0198	TCV0067	TCV0196	TCV0069	TCV0204	-	TCV0151	
32A	TCV0083	TCV0172	TCV0066	TCV0068	TCV0005	TCV0019	TCV0161	-	-	
IP67	110 VAC	220 VAC				440 VAC		500 VAC		
	2P+T	2P+T	3P+T	3P+N+T	3P+T	3P+N+T	3P+T	3P+N+T		
16A	TCV0200	TCV0201	TCV0202	TCV0123	TCV0203	TCV0139	-	-		
32A	TCV0099	TCV0208	TCV0119	TCV0127	TCV0135	TCV0143	-	TCV0205		

TABLA PARA SELECCIÓN DE PRENSAESTOPAS PARA CAJAS MULTISERVICIO Y TOMAS DE SOBREPONER



UMS FLEX 10-S4



UMS FLEX 10-S4



UMS FLEX 10-S4



TSP32/123-6



TSP16/114-6



TSP32/124-6

CÓDIGO	REFERENCIA	DESCRIPCIÓN
--------	------------	-------------

PRENSAESTOPAS PARA CAJAS MULTISERVICIO

		Lado de alimentación	Prensaestopa M (mm)	Código Prensaestopa
TCV0187	UMS FLEX 6-S3	Superior e inferior	1 x M32 / M40	1 x ACV0229 ó ACV0230
		Laterales	1 x M20 2 x M25 / M32	1 x ACV0227 2 x ACV0228 ó ACV0229
TCV0188	UMS FLEX 10-S4	Superior e inferior	1 x M32 / M40 2 x M25 / M32	1 x ACV0229 ó ACV0230 2 x ACV0228 ó ACV0229
		Laterales	1 x M20 2 x M25 / M32	1 x ACV0227 2 x ACV0228 ó ACV0229
TCV0189	UMS FLEX 16-S6	Superior e inferior	1 x M32 / M40 2 x M25 / M32 2 x M20	1 x ACV0229 ó ACV0230 2 x ACV0228 ó ACV0229 2 x ACV0227
		Laterales	1 x M20 2 x M25 / M32	1 x ACV0227 2 x ACV0228 ó ACV0229

PRENSAESTOPAS PARA TOMAS DE SOBREPONER AMARILLAS

		Prensaestopa M (mm)	Código Prensaestopa	Referencia Prensaestopa
TCV0077	TSP16/113-4	M25	ACV0228	VPEM-25
TCV0081	TSP32/123-4	M25	ACV0228	VPEM-25
TCV0093	TSP16/1132-4	M25	ACV0228	VPEM-25
TCV0097	TSP32/1232-4	M25	ACV0228	VPEM-25

PRENSAESTOPAS PARA TOMAS DE SOBREPONER AZULES

		Prensaestopa M (mm)	Código Prensaestopa	Referencia Prensaestopa
TCV0024	TSP16/113-6	M25	ACV0228	VPEM-25
TCV0027	TSP16/114-9	M25	ACV0228	VPEM-25
TCV0041	TSP16/115-9	M25	ACV0228	VPEM-25
TCV0171	TSP32/123-6	M25	ACV0228	VPEM-25
TCV0029	TSP32/124-9	M25	ACV0228	VPEM-25
TCV0043	TSP32/125-9	M25	ACV0228	VPEM-25
TCV0109	TSP16/1132-6	M25	ACV0228	VPEM-25
TCV0113	TSP16/1142-9	M25	ACV0228	VPEM-25
TCV0121	TSP16/1152-9	M25	ACV0228	VPEM-25
TCV0206	TSP32/1232-6	M25	ACV0228	VPEM-25
TCV0117	TSP32/1242-9	M25	ACV0228	VPEM-25
TCV0125	TSP32/1252-9	M25	ACV0228	VPEM-25
TCV0031	TSP63/1345-9	Posterior: M40 Frontal: 2xM32	Posterior: ACV0230 Frontal: 2xACV0229	Posterior: VPEM-40 Frontal: 2xVPEM-32
TCV0045	TSP63/1355-9	Posterior: M40 Frontal: 2xM32	Posterior: ACV0230 Frontal: 2xACV0229	Posterior: VPEM-40 Frontal: 2xVPEM-32
TCV0034	TSP125/1445-9	Posterior: M63/Ø50 Frontal: 2XØ40 (2xM40)	Frontal: 2xACV0230	Frontal: 2xVPEM-40
TCV0048	TSP125/1455-9	Posterior: M63/Ø50 Frontal: 2XØ40 (2xM40)	Frontal: 2xACV0230	Frontal: 2xVPEM-40

TABLA PARA SELECCIÓN DE PRENSAESTOPAS PARA CAJAS MULTISERVICIO Y TOMAS DE SOBREPONER

CÓDIGO	REFERENCIA	DESCRIPCIÓN
--------	------------	-------------

PRENSAESTOPAS PARA TOMAS DE SOBREPONER ROJAS

		Prensaestopa M (mm)	Código Prensaestopa	Referencia Prensaestopa
TCV0001	TSP16/114-6	M25	ACV0228	VPEM-25
TCV0015	TSP16/115-6	M25	ACV0228	VPEM-25
TCV0004	TSP32/124-6	M25	ACV0228	VPEM-25
TCV0017	TSP32/125-6	M25	ACV0228	VPEM-25
TCV0129	TSP16/1142-6	M25	ACV0228	VPEM-25
TCV0137	TSP16/1152-6	M25	ACV0228	VPEM-25
TCV0176	TSP32/1242-3V	M25	ACV0228	VPEM-25
TCV0133	TSP32/1242-6	M25	ACV0228	VPEM-25
TCV0141	TSP32/1252-6	M25	ACV0228	VPEM-25
TCV0007	TSP63/1345-6	Posterior: M40 Frontal: 2xM32	Posterior: ACV0230 Frontal: 2xACV0229	Posterior: VPEM-40 Frontal: 2xVPEM-32
TCV0020	TSP63/1355-6	Posterior: M40 Frontal: 2xM32	Posterior: ACV0230 Frontal: 2xACV0229	Posterior: VPEM-40 Frontal: 2xVPEM-32
TCV0009	TSP125/1445-6	Posterior: M63/Ø50 Frontal: 2XØ40 (2xM40)	Frontal: 2xACV0230	Frontal: 2xVPEM-40
TCV0057	TSP125/1455-6	Posterior: M63/Ø50 Frontal: 2XØ40 (2xM40)	Frontal: 2xACV0230	Frontal: 2xVPEM-40



TSP63/1345-6



TSP63/1345-6

PRENSAESTOPAS PARA TOMAS DE SOBREPONER NEGRAS

		Prensaestopa M (mm)	Código Prensaestopa	Referencia Prensaestopa
TCV0156	TSP16/114-7	M25	ACV0228	VPEM-25
TCV0160	TSP32/124-7	M25	ACV0228	VPEM-25
TCV0168	TSP32/1252-7	M25	ACV0228	VPEM-25
TCV0164	TSP63/1345-7	Posterior: M40 Frontal: 2xM32	Posterior: ACV0230 Frontal: 2xACV0229	Posterior: VPEM-40 Frontal: 2xVPEM-32



TSP63/1345-6

BARRAS RÍGIDAS DE COBRE

CÓDIGO	REFERENCIA	DESCRIPCIÓN	PRECIO
--------	------------	-------------	--------

BARRAS RÍGIDAS DE COBRE DE 5m DE LONGITUD Y CANTO REDONDO

			Espesor		Ancho mm		
			mm	pg	mm	pg	
NU	BAR0049	VRC 3 x 15 x 5000	3	1/8	15	5/8	BAJO CONSULTA
NU	BAR0067	VRC 3 X 20 X 5000	3	1/8	20	3/4	BAJO CONSULTA
NU	BAR0050	VRC 5 x 16 x 5000	5	3/16	16	5/8	BAJO CONSULTA
NU	BAR0051	VRC 5 x 20 x 5000	5	3/16	20	3/4	BAJO CONSULTA
NU	BAR0064	VRC 5 X 25 X 5000	5	3/16	25	1	BAJO CONSULTA
NU	BAR0052	VRC 5 x 30 x 5000	5	3/16	30	1 1/4	BAJO CONSULTA
NU	BAR0053	VRC 5 x 40 x 5000	5	3/16	40	1 1/2	BAJO CONSULTA
NU	BAR0054	VRC 5 x 50 x 5000	5	3/16	50	2	BAJO CONSULTA
NU	BAR0055	VRC 5 x 60 x 5000	5	3/16	60	2 1/2	BAJO CONSULTA
NU	BAR0056	VRC 5 x 80 x 5000	5	3/16	80	3 1/4	BAJO CONSULTA
NU	BAR0057	VRC 5 x 100 x 5000	5	3/16	100	4	BAJO CONSULTA
NU	BAR0066	VRC 10 X 20 X 5000	10	3/8	20	3/4	BAJO CONSULTA
NU	BAR0065	VRC 10 X 30 X 5000	10	3/8	30	1 1/4	BAJO CONSULTA
NU	BAR0058	VRC 10 x 40 x 5000	10	3/8	40	1 1/2	BAJO CONSULTA
NU	BAR0059	VRC 10 x 50 x 5000	10	3/8	50	2	BAJO CONSULTA
NU	BAR0060	VRC 10 x 60 x 5000	10	3/8	60	2 1/2	BAJO CONSULTA
NU	BAR0061	VRC 10 x 80 x 5000	10	3/8	80	3 1/4	BAJO CONSULTA
NU	BAR0062	VRC 10 x 100 x 5000	10	3/8	100	4	BAJO CONSULTA
NU	BAR0063	VRC 10 x 120 x 5000	10	3/8	120	4 3/4	BAJO CONSULTA

VRB 3x15 x 5700

BARRAS RÍGIDAS DE COBRE DE 5.7m DE LONGITUD Y CANTO REDONDO

			Espesor		Ancho mm		
			mm	pg	mm	pg	
*	BAR0008	VRB 5x80 x 5700	5	3/16	80	3 1/4	BAJO CONSULTA
*	BAR0018	VRB 10X20 x 5700	10	3/8	20	3/4	BAJO CONSULTA
*	BAR0010	VRB 10x40 x 5700	10	3/8	40	1 1/2	BAJO CONSULTA
*	BAR0011	VRB 10x50 x 5700	10	3/8	50	2	BAJO CONSULTA
*	BAR0012	VRB 10x60 x 5700	10	3/8	60	2 1/2	BAJO CONSULTA
*	BAR0015	VRB 10x120 x 5700	10	3/8	120	4 3/4	BAJO CONSULTA

VRB 10X20 x 5700

VRB 10x120 x 5700

BARRAS RÍGIDAS DE COBRE

BARRAS DE COBRE-DISEÑO PARA CORRIENTE CONTINUA Y ALTERNA NORMA DIN43671

CORRIENTE ADMISIBLE DE BARRAS DE PERFIL RECTANGULAR - MATERIAL C101

Temperatura ambiente 35°C - Temperatura final barras 65°C - Conductividad 56 M/Ωmm² (- 0,0178 Ωmm²/m)

Ancho x Espesor	Corriente Alterna hasta 60Hz								Corriente Continua y Alterna 16 2/3Hz								CARACTERÍSTICAS ESTÁTICAS					
	Pintado				Brillante				Pintado				Brillante				Diagrama 1			Diagrama 2		
	Número de Barras				Número de Barras				Número de Barras				Número de Barras				Jx	Wx	lx	Jy	Wy	ly
	1	2	3	4	1	2	3	4	1	2	3	4	1	2	3	4	cm ⁴	cm ³	cm	cm ⁴	cm ³	cm
12 x 2	123	202	228		108	182	216		123	202	233		108	182	220		0,0288	0,0480	0,346	0,00800	0,000800	0,0577
15 x 2	148	240	261		128	212	247		148	240	267		128	212	252		0,0563	0,0750	0,433	0,00100	0,0100	0,0577
15 x 3	187	316	381		162	282	361		187	316	387		162	282	365		0,0844	0,113		0,00338	0,0225	0,0866
20 x 2	189	302	313		162	264	298		189	302	321		162	266	303		0,133	0,133		0,00133	0,0133	0,0577
20 x 3	237	394	454		204	348	431		237	394	463		204	348	437		0,200	0,200	0,577	0,00450	0,0300	0,0866
20 x 5	319	560	728		274	500	690		320	562	729		274	502	687		0,330	0,330		0,02080	0,0833	0,1440
20 x 10	497	924	1320		427	825	1180		499	932	1300		428	832	1210		0,667	0,667		0,16700	0,3330	0,2890
25 x 3	287	470	525		245	412	498		287	470	536		245	414	506		0,391	0,313	0,722	0,00563	0,0375	0,0866
25 x 5	384	662	869		327	586	795		384	664	841		327	590	794		0,651	0,521		0,02600	0,1040	0,1440
30 x 3	337	544	593		285	476	564		337	546	608		286	478	575		0,675	0,450	0,866	0,00675	0,0450	0,0866
30 x 5	447	760	944		379	672	896		448	766	950		380	676	897		1,130	0,750		0,03130	0,1250	0,1440
30 x 10	676	1200	1670		573	1060	1480		683	1230	1630		579	1080	1520		2,250	1,500		0,25000	0,5000	0,2890
40 x 3	435	692	725		366	600	690		436	696	748		367	604	708		1,60	0,800	1,15	0,00900	0,0600	0,0866
40 x 5	573	952	1140		482	836	1090		576	966	1160		484	848	1100		2,67	1,330		0,04170	0,1670	0,1440
40 x 10	850	1470	2000	2580	715	1290	1770	2280	865	1530	2000		728	1350	1880		5,33	2,670		0,33300	0,6670	0,2890
50 x 5	697	1140	1330	2010	583	994	1260	1920	703	1170	1370		588	1020	1300		5,21	2,08	1,44	0,0521	0,208	0,144
50 x 10	1020	1720	2320	2950	852	1510	2040	2600	1050	1830	2360		875	1610	2220		10,40	4,17		0,4170	0,833	0,289
60 x 5	826	1330	1510	2310	688	1150	1440	2210	836	1370	1580	2060	696	1190	1500		9,00	3,00	1,73	0,6250	0,250	0,144
60 x 10	1180	1960	2610	3290	985	1720	2300	2900	1230	2130	2720	3580	1020	1870	2570		18,00	6,00		0,5000	1,000	0,289
80 x 5	1070	1680	1830	2830	885	1450	1750	2720	1090	1770	1990	2570	902	1530	1890	1970	21,30	5,33	2,31	0,08330	0,333	0,144
80 x 10	1500	2410	3170	3930	1240	2110	2790	3450	1590	2730	3420	4490	1310	2380	3240	3390	42,70	10,70		0,6670	1,330	0,289
100 x 5	1300	2010	2150	3300	1080	1730	2050	3190	1340	2160	2380	3080	1110	1810	2270	2960	41,70	8,33	2,89	0,1040	0,417	0,144
100 x 10	1810	2850	3720	4530	1490	2480	3260	3980	1940	3310	4100	5310	1600	2890	3900	5150	83,30	16,70		0,8330	1,670	0,289
120 x 10	2110	3280	4270	5130	1740	2860	3740	4500	2300	3900	4780	6260	1890	3390	4560	6010	144,00	24,00	3,46	1,0000	2,000	
160 x 10	2700	4130	5360	6320	2220	3590	4680	5530	3010	5060	6130	8010	2470	4400	5860	7110	341,00	42,70	4,62	1,3300	2,670	0,2890
200 x 10	3290	4970	6430	7490	2690	4310	5610	6540	3720	6220	7460	9730	3040	5390	7150	9390	667,00	66,70	5,77	1,6700	3,330	

ESPECIFICACIONES TÉCNICAS:

Norma:	ASTM B187
Pureza:	Min 99.9%
Densidad a 20°C:	8.91 gr/cm ³
Conductividad Eléctrica:	99,77%IACS @ 20°C
Resistencia a la Tracción:	245 - 315 N/mm ²
Elongación:	15%
Angulo de Doble:	90°
Dureza, 1/2H	75 - 90 HRF

* Producto bajo pedido

** Producto última vez en lista de precios o hasta agotar inventarios
NU Producto Nuevo

BARRAS FLEXIBLES DE COBRE

CÓDIGO	REFERENCIA	DESCRIPCIÓN										PRECIO
--------	------------	-------------	--	--	--	--	--	--	--	--	--	--------

BARRAS FLEXIBLES DE 2 METROS

CÓDIGO	REFERENCIA				Capacidad de corriente ΔT							Coeficiente de corriente para barras en paralelo		PRECIO
		N	A	B	70	60	50	40	30	20	2	3		
ACV0211	VFB 2x20x1	2	20	1	326	300	275	246	214	174	1,72	2,25	\$ 395.500	
ACV0212	VFB 2x24x1	2	24	1	450	416	380	340	295	240	1,72	2,25	\$ 544.900	
ACV0213	VFB 2x32x1	2	32	1	480	445	406	363	315	257	1,72	2,25	\$ 705.600	
ACV0214	VFB 5x24x1	5	24	1	608	563	514	460	398	325	1,72	2,25	\$ 1.174.900	
ACV0215	VFB 5x32x1	5	32	1	758	702	640	579	496	405	1,72	2,25	\$ 1.560.200	
ACV0216	VFB 4x50x1	4	50	1	860	795	727	650	563	460	1,72	2,25	\$ 1.794.700	
ACV0217	VFB 5x50x1	5	50	1	1100	1016	930	830	718	588	1,72	2,25	\$ 2.444.300	
ACV0218	VFB 6x50x1	6	50	1	1225	1135	1035	925	802	655	1,72	2,25	\$ 2.700.000	
ACV0219	VFB 8x50x1	8	50	1	1393	1290	1175	1050	912	743	1,72	2,25	\$ 3.620.500	
ACV0220	VFB 10x63x1	10	63	1	1895	1755	1600	1435	1240	1012	1,65	2,12	\$ 5.231.200	

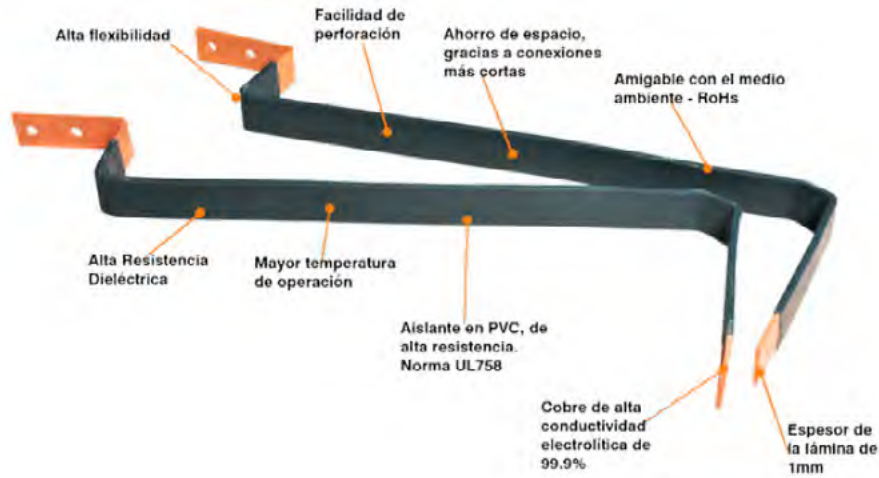

CARACTERÍSTICAS TÉCNICAS:

- Fabricadas en laminillas de cobre electrolítico de 1 mm de espesor y 99.99% de pureza
- Aislante en PVC ultra flexible de alta resistencia, de acuerdo a norma UL758
- Temperatura de operación: -20°C a 105°C
- Voltaje de operación: 1000 Vca / 1500 Vcd

VENTAJAS COMPETITIVAS

- No se necesitan terminales, pues se puede perforar la barra para hacer la conexión directa al equipo eléctrico.
- Se obtienen altas densidades de corriente con respecto a la solución tradicional de barras rígidas o cables.
- Para una misma corriente se tiene una sección transversal inferior y se obtiene una solución competitiva técnica y económicamente.
- Facilita y ahorra tiempo de montaje.
- Tableros eléctricos más estéticos con respecto a la barra rígida.
- Opera a temperaturas inferiores, eliminando puntos calientes dentro del tablero eléctrico.

EJEMPLO SELECCIÓN BARRA FLEXIBLE

Para una intensidad de 630 A, se deben tener en cuenta dos temperaturas para escoger la barra flexible indicada.

T1 Temperatura admisible en las barras flexibles, (se aconseja tomar la de 90°C en conexiones diferentes a equipos eléctricos. Cuando se utiliza en estos elementos, la temperatura se debe escoger de acuerdo a la permitida en los bornes del dispositivo), T2 corresponde a la temperatura ambiente donde se va a instalar la barra flexible (30°C Medellín, 20°C Bogotá, 35°C Barranquilla). $\Delta T = T1 - T2 = 90 - 40 = 50$.

En la columna del ΔT 50 ubico el valor más próximo a la corriente que requiero; para este caso, la corriente más cercana es 630 A; a la izquierda de ese valor se observa que la barra flexible a emplear es la de 5x32x1 (ACV0215).



CAJAS O GABINETES VCP



CÓDIGO	REFERENCIA	DESCRIPCIÓN	PRECIO
--------	------------	-------------	--------

CAJAS O GABINETES METALICOS EN ACERO COLD ROLLED IP66, RAL 7035 (INCLUYE PLACA DE MONTAJE METALICA GALVANIZADA)

			Alto H (mm)	Ancho A (mm)	Profundo P (mm)	Perforación Inferior (Paso de cables)	
NU	VTE0019	VTE.CR.1483	1400	800	300	A	\$ 3.030.000
NU	VTE0001	VTE.CR.1283	1200	800	300	A	\$ 1.843.600
NU	VTE0002	VTE.CR.1083	1000	800	300	A	\$ 1.588.300
NU	VTE0003	VTE.CR.0863	800	600	300	B	\$ 1.037.500
NU	VTE0004	VTE.CR.0752.5	700	500	250	B	\$ 877.900
NU	VTE0005	VTE.CR.0642.5	600	400	250	C	\$ 571.000
NU	VTE0006	VTE.CR.0520	500	400	200	C	\$ 489.900
NU	VTE0007	VTE.CR.0432	400	300	200	D	\$ 405.800

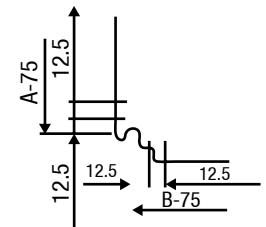
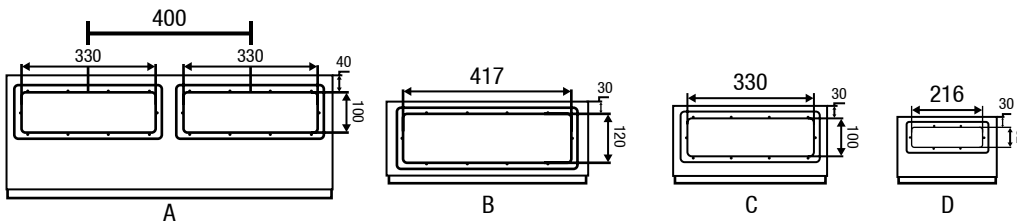
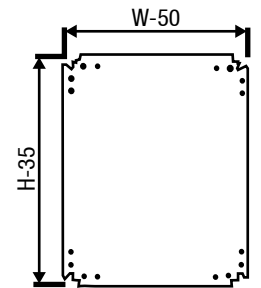

CAJAS O GABINETES METALICOS EN ACERO INOXIDABLE 304 IP66 (INCLUYE PLACA DE MONTAJE METALICA GALVANIZADA)

			Alto H (mm)	Ancho A (mm)	Profundo P (mm)	
NU	VTE0008	VTE.AI.1283	1200	800	300	\$ 4.853.400
NU	VTE0009	VTE.AI.1083	1000	800	300	\$ 4.678.900
NU	VTE0010	VTE.AI.0863	800	600	300	\$ 3.077.300
NU	VTE0011	VTE.AI.0642.5	600	400	250	\$ 2.084.300
NU	VTE0012	VTE.AI.0520	500	400	200	\$ 1.936.200
NU	VTE0013	VTE.AI.0432	400	300	200	\$ 1.389.200

CAJAS O GABINETES PLASTICOS EN ABS DE ALTA RESISTENCIA Y PROTECCIÓN UV IP66 (INCLUYE PLACA DE MONTAJE PLASTICA). GABINETE DE 800MM DE ALTURA POLIESTER CON 30% EN FIBRA DE VIDRIO

			Alto H (mm)	Ancho A (mm)	Profundo P (mm)	
NU	VTE0014 (ABS)	VTE.PL.032018	300	200	180	\$ 189.400
NU	VTE0015 (ABS)	VTE.PL.040318	400	300	180	\$ 279.600
NU	VTE0016 (ABS)	VTE.PL.050402	500	400	200	\$ 523.100
NU	VTE0017 (ABS)	VTE.PL.060422	600	400	220	\$ 568.200
NU	VTE0018 (POLIESTER)	VTE.PL.080630	800	600	300	\$ 1.590.900



VENTILADORES, CUBIERTAS Y FILTROS PARA TABLEROS ELÉCTRICOS

CÓDIGO	REFERENCIA	DESCRIPCIÓN	PRECIO
--------	------------	-------------	--------

VENTILADORES Y/O EXTRACTORES CON FILTRO. IP54. RAL 7035.

			Tensión vn (v)	Fujo de aire m3/h. Sin filtro (50 - 60 Hz)	Fujo de aire m3/h. Con filtro (50 - 60 Hz)	Dimensiones externas mm x mm	Dimensiones de perforación mm x mm	
NU	VET0001	VET.20/25.110.109/109	110	25 - 35	20 - 25	109 x 109	92 x 92	\$ 104.400
NU	VET0002	VET.20/25.220.109/109	220	25 - 35	20 - 25	109 x 109	92 x 92	\$ 104.400
NU	VET0003	VET.55/70.110.150/150	110	65 - 85	55 - 70	150 x 150	124 x 124	\$ 121.300
NU	VET0004	VET.55/70.220.150/150	220	65 - 85	55 - 70	150 x 150	124 x 124	\$ 121.300
NU	VET0005	VET.78/90.110.204/204	110	105 - 126	78 - 90	204 x 204	177 x 177	\$ 142.400
NU	VET0006	VET.78/90.220.204/204	220	105 - 126	78 - 90	204 x 204	177 x 177	\$ 142.400
NU	VET0007	VET.155/185.110.250/250	110	220 - 240	155 - 185	250 x 250	223 x 223	\$ 264.800
NU	VET0008	VET.155/185.220.250/250	220	220 - 240	155 - 185	250 x 250	223 x 223	\$ 264.800
NU	VET0023	VET.190/215.110.250/250	110	230 - 265	190 - 215	250 x 250	223 x 223	\$ 356.700
NU	VET0024	VET.190/215.220.250/250	220	230 - 265	190 - 215	250 x 250	223 x 223	\$ 356.700
NU	VET0009	VET.380/410.110.325/325	110	550 - 600	380 - 410	325 x 325	291 x 291	\$ 708.900
NU	VET0010	VET.380/410.220.325/325	220	550 - 600	380 - 410	325 x 325	291 x 291	\$ 708.900
NU	VET0011	VET.500/600.220.325/325	220	650 - 800	500 - 600	325 x 325	291 x 291	\$ 1.085.300
NU	VET0012	VET.750/959.220.325/325	220	1150 - 1350	750 - 959	325 x 325	291 x 291	\$ 1.147.900



VET.20/25.110.109/109



VET.78/90.110.204/204

REJILLAS CON FILTRO. IP54. RAL 7035

				Dimensiones externas mm x mm	Dimensiones de perforación mm x mm	
NU	VET0013	VET.REJ.109/109	Filtro y rejilla VET.REJ.109/109 109*109	109 x 109	92 x 92	\$ 33.700
NU	VET0014	VET.REJ.150/150	Filtro y rejilla VET.REJ.150/150 150*150	150 x 150	124 x 124	\$ 42.400
NU	VET0015	VET.REJ.204/204	Filtro y rejilla VET.REJ.204/204 204*204	204 x 204	177 x 177	\$ 55.800
NU	VET0016	VET.REJ.250/250	Filtro y rejilla VET.REJ.250/250 250*250	250 x 250	223 x 223	\$ 76.500
NU	VET0017	VET.REJ.325/325	Filtro y rejilla VET.REJ.325/325 325*325	325 x 325	291 x 291	\$ 91.700



VET.REJ.109/109

CUBIERTAS Y REJILLAS CON FILTRO. IP54. RAL 7035

			Dimensiones externas Mm x mm	Dimensiones de perforación mm x mm		
NU	VET0018	VET.CUB.119/119	Cubierta, filtro y rejilla VET.CUB.119/119 119*119	119 x 119	92 x 92	\$ 65.500
NU	VET0019	VET.CUB.152/152	Cubierta, filtro y rejilla VET.CUB.152/152 152*152	152 x 152	124 x 124	\$ 91.700
NU	VET0020	VET.CUB.206/206	Cubierta, filtro y rejilla VET.CUB.206/206 206*206	206 x 206	177 x 177	\$ 131.100
NU	VET0021	VET.CUB.258/258	Cubierta, filtro y rejilla VET.CUB.258/258 258*258	258 x 258	224 x 224	\$ 170.300
NU	VET0022	VET.CUB.323/323	Cubierta, filtro y rejilla VET.CUB.323/323 323*323	323 x 323	292 x 292	\$ 222.800



VET.CUB.119/119

VENTILADORES Y/O EXTRACTORES, FILTRO Y CUBIERTAS. IP55. RAL7035

			Tension Vn (V)	FUJO DE AIRE m3/h. Sin Filtro (50 - 60 Hz)	FUJO DE AIRE m3/h. Con Filtro (50 - 60 Hz)	Dimensiones externas Mm x mm	Dimensiones de perforación mm x mm	
NU	VET0025	VET.20/25.110.109/109	110	230 - 265	170 - 230	206 x 206	177 X 177	\$ 450.000
NU	VET0026	VET.20/25.220.109/109	220	230 - 265	170 - 230	206 x 206	177 X 177	\$ 450.000
NU	VET0027	VET.55/70.110.150/150	110	550	400	254 X 254	223 X 223	\$ 850.000
NU	VET0028	VET.55/70.220.150/150	220	550	400	254 X 254	223 X 223	\$ 850.000



* Producto bajo pedido

** Producto última vez en lista de precios o hasta agotar inventarios
NU Producto Nuevo

TRANSFORMADORES DE CORRIENTE NÚCLEO CERRADO Y PARTIDO

CÓDIGO	REFERENCIA	DESCRIPCIÓN					PRECIO
--------	------------	-------------	--	--	--	--	--------

TRANSFORMADORES DE CORRIENTE NÚCLEO CERRADO

		Relación	Clase 0.5VA	Clase 1VA	Barra (mm)	Diámetro (mm)	Dimensiones externas (mm)	
IMV0127	RXV50-100	100/5	1	2,5	30.5x10.5, 25x15	26	51 x 70 x 32	\$ 83.600
IMV0128	RXV50-200	200/5	2,5	5	30.5x10.5, 25x15	26	51 x 70 x 32	\$ 92.900
IMV0129	RXV62-300	300/5	5	5	40x10, 30x20, 15x30	31	62 x 78 x 40	\$ 100.200
IMV0130	RXV62-400	400/5	5	5	40x10, 30x20, 15x30	31	62 x 78 x 40	\$ 107.400
IMV0131	RXV74-500	500/5	15	20	40x12, 30x15	35	74 x 98 x 45	\$ 152.500
IMV0132	RXV74-600	600/5	15	20	40x12, 30x15	35	74 x 98 x 45	\$ 155.100
IMV0133	RXV86-800	800/5	20	20	60x12, 50x20, 2x50x10	51	86 x 110 x 45	\$ 179.400
IMV0134	RXV104-1000	1000/5	20	30	80x12, 60x15, 50x20	65	104 x 126 x 45	\$ 198.700
IMV0135	RXV104-1200	1200/5	20	30	80x12, 60x15, 50x20	65	104 x 126 x 45	\$ 242.300
IMV0136	RXV140-1500	1500/5	20	30	100x30, 80x50, 70x60	86	140 x 155 x 45	\$ 256.600
IMV0137	RXV140-2000	2000/5	45	45	100x30, 80x50, 70x60	86	140 x 155 x 45	\$ 276.800
IMV0138	RXV140-2500	2500/5	45	45	100x30, 80x50, 70x60	86	140 x 155 x 45	\$ 352.900
IMV0139	RXV140-3000	3000/5	60	60	100x30, 80x50, 70x60	86	140 x 155 x 45	\$ 470.500
IMV0140	RXV140-4000	4000/5	60	60	100x30, 80x50, 70x60	86	140 x 155 x 45	\$ 542.900



RXV...



RXV80P...



RXV50P...



RXV80P...

TRANSFORMADORES DE CORRIENTE NÚCLEO PARTIDO

		Relación	Clase 0.5VA	Clase 1VA	Marco interior (mm)	Dimensiones externas (mm) W x H x D	
IMV0112	RXV50P-200	200/5	-	2,5	23 x 33	93 x 106 x 40	\$ 378.300
IMV0113	RXV50P-300	300/5	2,5	3,75	55 x 85	125 x 158 x 40	\$ 487.300
IMV0114	RXV50P-400	400/5	2,5	3,75	55 x 85	125 x 158 x 40	\$ 487.300
IMV0115	RXV50P-500	500/5	3,75	5	55 x 85	125 x 158 x 40	\$ 487.300
IMV0116	RXV50P-600	600/5	5	7,5	55 x 85	125 x 158 x 40	\$ 497.100
IMV0117	RXV50P-800	800/5	7,5	10	55 x 85	125 x 158 x 40	\$ 564.900
IMV0118	RXV80P-500	500/5	3,75	5	85 x 125	155 x 198 x 40	\$ 683.400
IMV0119	RXV80P-600	600/5	5	7,5	85 x 125	155 x 198 x 40	\$ 683.400
IMV0120	RXV80P-800	800/5	7,5	10	85 x 125	155 x 198 x 40	\$ 753.200
IMV0121	RXV80P-1000	1000/5	10	15	85 x 125	155 x 198 x 40	\$ 820.100
IMV0122	RXV80P-1500	1500/5	20	45	85 x 125	155 x 198 x 40	\$ 858.300
IMV0123	RXV80P-2000	2000/5	20	45	85 x 125	155 x 198 x 40	\$ 1.230.200
IMV0124	RXV80P-2500	2500/5	25	45	85 x 125	155 x 198 x 40	\$ 1.272.600
IMV0125	RXV80P-3000	3000/5	30	45	85 x 172	195 x 245 x 64	\$ 1.297.100
IMV0126	RXV80P-4000	4000/5	30	45	85 x 172	195 x 245 x 64	\$ 1.357.900

Nota:

El policarbonato usado en los transformadores VCP es UL94V-0

Se pueden montar en pared, riel o bus bar. Cada transformador incluye la rutina de pruebas de calidad



CONDENSADORES TRIFÁSICOS CILINDRICOS VCP

CÓDIGO	REFERENCIA	DESCRIPCIÓN	PRECIO
--------	------------	-------------	--------

TENSION DE OPERACIÓN 220V

			Capacidad kVar/60Hz			In/60Hz			Dimensiones Ø x h	Tornillo Inferior	
			220V	230V	240V	220V	230V	240V			
NU	VCE0001	3CC0025K220V	0,25	0,27	0,30	0,66	0,69	0,72	Ø76*130	M12X16	\$ 179.800
NU	VCE0002	3CC0033K220V	0,33	0,36	0,39	0,87	0,91	0,95	Ø76*130	M12X16	\$ 180.800
NU	VCE0003	3CC0050K220V	0,50	0,55	0,60	1,30	1,36	1,42	Ø76*130	M12X16	\$ 181.700
NU	VCE0004	3CC0075K220V	0,75	0,82	0,89	2,00	2,09	2,18	Ø76*130	M12X16	\$ 182.800
NU	VCE0005	3CC0100K220V	1,00	1,09	1,19	2,60	2,72	2,84	Ø76*130	M12X16	\$ 183.700
NU	VCE0006	3CC0150K220V	1,50	1,64	1,79	3,90	4,08	4,25	Ø76*130	M12X16	\$ 184.700
NU	VCE0007	3CC0250K220V	2,50	2,73	2,98	6,60	6,90	7,20	Ø76*170	M12X16	\$ 193.300
NU	VCE0008	3CC0500K220V	5,00	5,46	5,95	13,10	13,70	14,29	Ø76*170	M12X16	\$ 230.900
NU	VCE0009	3CC0750K220V	7,50	8,20	8,93	19,70	20,60	21,49	Ø86*240	M12X16	\$ 323.000
NU	VCE0010	3CC1000K220V	10,00	10,93	11,90	26,20	27,39	28,58	Ø86*240	M12X16	\$ 393.300
NU	VCE0011	3CC1250K220V	12,50	13,66	14,88	32,80	34,29	35,78	Ø96*240	M16X25	\$ 414.200
NU	VCE0012	3CC1500K220V	15,00	16,39	17,85	39,40	41,19	42,98	Ø106*240	M16X25	\$ 490.200
NU	VCE0013	3CC2000K220V	20,00	21,86	23,80	52,50	54,89	57,27	Ø116*240	M16X25	\$ 569.900



3CC0500K220V

TENSION DE OPERACIÓN 440V

			Capacidad kVar/60Hz			In/60Hz			Dimensiones Ø x h	Tornillo Inferior	
			440V	460V	480V	440V	460V	480V			
NU	VCE0014	3CC0250K440V	2,50	2,73	3,25	3,30	3,45	3,60	Ø76*170	M12X16	\$ 163.700
NU	VCE0015	3CC0500K440V	5,00	5,46	6,50	6,60	6,90	7,20	Ø76*170	M12X16	\$ 206.800
NU	VCE0016	3CC0750K440V	7,50	8,20	9,76	9,80	10,25	10,69	Ø76*170	M12X16	\$ 241.900
NU	VCE0017	3CC1000K440V	10,00	10,93	13,01	13,10	13,70	14,29	Ø76*240	M12X16	\$ 264.600
NU	VCE0018	3CC1250K440V	12,50	13,66	16,26	16,40	17,15	17,89	Ø76*240	M12X16	\$ 302.300
NU	VCE0019	3CC1500K440V	15,00	16,39	19,51	19,70	20,60	21,49	Ø86*240	M12X16	\$ 343.900
NU	VCE0020	3CC2000K440V	20,00	21,86	26,01	26,20	27,39	28,58	Ø96*240	M16X25	\$ 414.700
NU	VCE0021	3CC2500K440V	25,00	27,32	32,52	32,80	34,29	35,78	Ø106*240	M16X25	\$ 466.900
NU	VCE0022	3CC3000K440V	30,00	32,79	39,02	39,40	41,19	42,98	Ø116*240	M16X25	\$ 540.800



3CC0500K220V



* Producto bajo pedido

** Producto última vez en lista de precios o hasta agotar inventarios
NU Producto Nuevo

CONDENSADORES TRIFÁSICOS CILINDRICOS VCP



CÓDIGO	REFERENCIA	DESCRIPCIÓN	PRECIO
--------	------------	-------------	--------

TENSION DE OPERACIÓN 480V

			Capacidad kVAr/60Hz			In/60Hz			Dimensiones Ø x h	Tornillo Inferior	
			480V	525V	-	480V	525V	-			
NU	VCE0023	3CC0025K480V	0,25	0,30	-	0,30	0,33	-	Ø76*130	M12X16	\$ 172.800
NU	VCE0024	3CC0050K480V	0,50	0,60	-	0,60	0,66	-	Ø76*130	M12X16	\$ 178.800
NU	VCE0025	3CC0075K480V	0,75	0,90	-	0,90	0,98	-	Ø76*130	M12X16	\$ 182.800
NU	VCE0026	3CC0100K480V	1,00	1,20	-	1,20	1,31	-	Ø76*130	M12X16	\$ 186.700
NU	VCE0027	3CC0250K480V	2,50	2,99	-	3,00	3,28	-	Ø76*170	M12X16	\$ 188.700
NU	VCE0028	3CC0500K480V	5,00	5,98	-	6,00	6,56	-	Ø76*170	M12X16	\$ 228.000
NU	VCE0029	3CC0750K480V	7,50	8,97	-	9,00	9,84	-	Ø76*170	M12X16	\$ 262.700
NU	VCE0030	3CC1000K480V	10,00	11,96	-	12,00	13,13	-	Ø76*170	M12X16	\$ 332.500
NU	VCE0031	3CC1250K480V	12,50	14,95	-	15,00	16,41	-	Ø76*240	M12X16	\$ 385.700
NU	VCE0032	3CC1500K480V	15,00	17,94	-	18,00	19,69	-	Ø76*240	M12X16	\$ 399.000
NU	VCE0033	3CC2000K480V	20,00	23,93	-	24,10	26,36	-	Ø86*240	M12X16	\$ 439.000
NU	VCE0034	3CC2500K480V	25,00	29,91	-	30,10	32,92	-	Ø96*240	M16X25	\$ 503.000
NU	VCE0035	3CC3000K480V	30,00	35,89	-	36,10	39,48	-	Ø106*240	M16X25	\$ 577.800

TENSION DE OPERACIÓN 525V

			Capacidad kVAr/60Hz			In/60Hz			Dimensiones Ø x h	Tornillo Inferior	
			525V	550V	570V	525V	550V	570V			
NU	VCE0036	3CC0025K525V	2,50	2,74	3,23	2,80	2,93	3,04	Ø76*130	M12X16	\$ 391.000
NU	VCE0037	3CC0050K525V	5,00	5,49	6,47	5,50	5,76	5,97	Ø76*240	M12X16	\$ 431.400
NU	VCE0038	3CC0075K525V	7,50	8,23	9,70	8,30	8,70	9,01	Ø76*240	M12X16	\$ 492.200
NU	VCE0039	3CC0100K525V	10,00	10,98	12,94	11,00	11,52	11,94	Ø76*240	M12X16	\$ 530.700
NU	VCE0040	3CC0250K525V	12,50	13,72	16,17	13,80	14,46	14,98	Ø76*240	M12X16	\$ 637.800



La Solución Inteligente: Tu reto, nuestra idea.



✦ Hemos escuchado las necesidades de nuestros clientes para simplificar los sistemas de compensación de potencia reactiva.

Como tus cómplices en soluciones eléctricas, estamos listos para presentarte la **Serie Inteligente VCP**, un producto diseñado para que tu instalación sea más eficiente y tu gestión más sencilla.



El **NUEVO** producto: Módulo Inteligente VCP

Hemos asumido el desafío de llevar tu sistema de corrección de factor de potencia a una nueva generación.

El **Módulo o capacitor Inteligente VCP** no es solo un componente; es una solución integral y compacta



La Solución Inteligente: Tu reto, nuestra idea.



Solución **Tradicional**
20kVar - 2 pasos

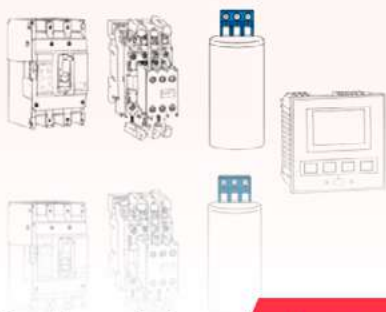

Solución **Inteligente**

20kVar 1 - Solo Módulo



Estructura Integrada

El módulo consolida en una sola unidad: un módulo de visualización y control, un interruptor compuesto (síncrono), una unidad de protección de disyuntor, condensadores, y sensores de temperatura.

Diseño

Modular y compacto.

Tecnología de conmutación

Emplea conmutación síncrona, que permite la conexión en el cruce por cero del voltaje y la desconexión en el cruce por cero de la corriente, minimizando el impacto de las corrientes de arranque.

Confiabilidad

El control es descentralizado, eliminando la necesidad de un controlador externo y asegurando que la falla de un módulo no paralice todo el sistema.

Comunicación

Equipado con una interfaz RS485 para facilitar la gestión inteligente.

Capacidad

Amplia gama de capacidades disponibles, por ejemplo, en 480V, desde 10 kVAR hasta 50 kVAR.

La Solución Inteligente: Tu reto, nuestra idea.



Ventajas colaborativas: La solución pensada para ti

Red inteligente y robusta

Los módulos se conectan automáticamente al encenderse (plug and play) y el sistema se configura automáticamente como maestro y esclavo. Si un módulo falla, se desconecta sin afectar el resto de la red.

Solución Tradicional

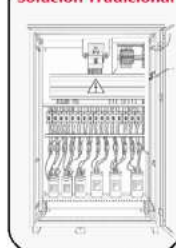

Solución Inteligente

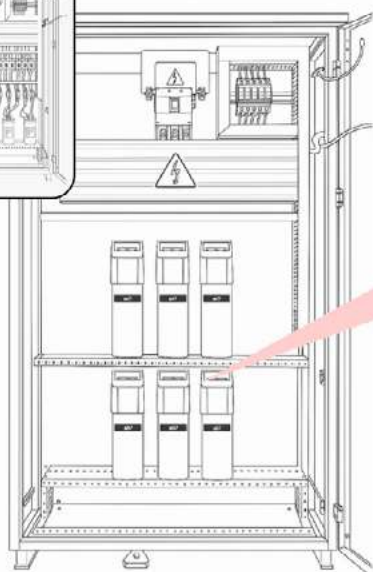

electric
vcp

Fácil de expandir

Gracias a su diseño modular, expandir la capacidad del sistema es simple.

Visibilidad completa

Incluye una pantalla para control y medición.

Cableado sencillo

Simplifica drásticamente el cableado (sin cableado secundario), lo que puede reducir las fallas de instalación hasta en un 90%.

Protecciones múltiples

Los módulos se conectan automáticamente al encenderse (plug and play) y el sistema se configura automáticamente como maestro y esclavo. Si un módulo falla, se desconecta sin afectar el resto de la red.

CONDENSADORES INTELISTENTES VCP



CÓDIGO	REFERENCIA	DESCRIPCIÓN	PRECIO
--------	------------	-------------	--------

SERIE INTELIGENTE 480V, 3P, 60HZ, 6KA

NU	VCE0041	3SI0010K480V	Módulo inteligente 3SI0010K480V 10(5+5) KVAR 480V	Capacidad kVAR/60Hz		Dimensiones		Pasos kVAR	Corriente In	PRECIO
				480V	525V	h	L x W			
				10,00	11,96	208	390x80	5+5	18,04	\$ 2.235.800
NU	VCE0042	3SI0015K480V	Módulo inteligente 3SI0015K480V 15(10+5) KVAR 480V	15,00	17,94	262	390x80	10+5	27,06	\$ 2.404.000
NU	VCE0043	3SI0020K480V	Módulo inteligente 3SI0020K480V 20(10+10) KVAR 480V	20,00	23,93	262	390x80	10+10	36,09	\$ 2.596.400
NU	VCE0044	3SI0025K480V	Módulo inteligente 3SI0025K480V 25(15+10) KVAR 480V	25,00	29,91	262	390x80	15+10	45,11	\$ 2.643.100
NU	VCE0045	3SI0030K480V	Módulo inteligente 3SI0030K480V 30(20+10) KVAR 480V	30,00	35,89	308	390x80	20+10	54,13	\$ 2.736.700
NU	VCE0046	3SI0040K480V	Módulo inteligente 3SI0040K480V 40(20+20) KVAR 480V	40,00	47,85	308	390x80	20+20	72,17	\$ 2.994.000
NU	VCE0047	3SI0050K480V	Módulo inteligente 3SI0050K480V 50(25+25) KVAR 480V	50,00	59,81	368	390x80	25+25	90,21	\$ 3.072.400
NU	VCE0048	TCSIS2	Transformador de corriente TCSIS2 Módulo inteligente							\$ 86.500



RELEVOS 8, 11 Y 14 PINES CON INDICACIÓN MECÁNICA, BOTÓN DE PRUEBA Y LED



VRPL11



VRPL14



VBP-08



VBP-14

CÓDIGO	REFERENCIA	DESCRIPCIÓN	PRECIO	
RELEVOS 8 PINES, VOLTAJE AC, 10 A.				
REV0002	VRPL08-024VAC	2 Contactos	24 VAC	\$ 42.100
REV0003	VRPL08-110VAC	2 Contactos	110 VAC	\$ 42.100
REV0004	VRPL08-220VAC	2 Contactos	220 VAC	\$ 42.100
RELEVOS 8 PINES, VOLTAJE DC, 10 A.				
REV0005	VRPL08-012VDC	2 Contactos	12 VDC	\$ 42.100
REV0006	VRPL08-024VDC	2 Contactos	24 VDC	\$ 42.100
REV0008	VRPL08-110VDC	2 Contactos	110 VDC	\$ 42.100
RELEVOS 11 PINES, VOLTAJE AC, 10 A.				
REV0009	VRPL11-024VAC	3 Contactos	24 VAC	\$ 47.500
REV0010	VRPL11-110VAC	3 Contactos	110 VAC	\$ 47.500
REV0011	VRPL11-220VAC	3 Contactos	220 VAC	\$ 47.500
RELEVOS 11 PINES VOLTAJE DC, 10 A.				
REV0012	VRPL11-012VDC	3 Contactos	12 VDC	\$ 47.500
REV0013	VRPL11-024VDC	3 Contactos	24 VDC	\$ 47.500
REV0015	VRPL11-110VDC	3 Contactos	110 VDC	\$ 47.500
RELEVOS 14 PINES VOLTAJE AC, 5 A. Patillaje Industrial Plug-in-Faston				
REV0021	VRPL14-024VAC	4 Contactos	24 VAC	\$ 26.000
REV0022	VRPL14-110VAC	4 Contactos	110 VAC	\$ 26.000
REV0023	VRPL14-220VAC	4 Contactos	220 VAC	\$ 26.000
RELEVOS 14 PINES VOLTAJE DC, 5 A. Patillaje Industrial Plug-in-Faston				
REV0024	VRPL14-012VDC	4 Contactos	12 VDC	\$ 26.000
REV0025	VRPL14-024VDC	4 Contactos	24 VDC	\$ 26.000
REV0027	VRPL14-110VDC	4 Contactos	110 VDC	\$ 26.000
BASES DE PINES MONTAJE EN RIEL OMEGA / DIN 35 Ó CON TORNILLOS				
REV0016	VBP-08	Base 8 pines		\$ 26.200
REV0017	VBP-11	Base 11pines		\$ 28.100
REV0028	VBP-14	Base 14 pines		\$ 20.500

CARACTERÍSTICAS TÉCNICAS DE RELEVOS Y BASES DE PINES

CARACTERÍSTICAS TÉCNICAS DE RELEVOS Y BASES DE 8 y 11 PINES

RELEVOS

CONTACTOS

Distribución de Contactos.....	2C y 3C
Carga máxima.....	2500 VAC / 280 W
Tensión máxima.....	250 VAC, 30 VDC
Intensidad máxima.....	< 10 A
Resistencia en Contactos.....	50 mΩ
Material de contactos: S.....	Aleación de plata

VALORES DE BOBINA

Tensión mínima de operación < 80% Un
Tensión máxima de reposición DC > 15% Un, AC > 30% Un
Tensión máxima 110% Un

TIPOS DE BOBINA

Voltaje nominal VDC	12	24	48	110	-
Resistencia (Ω +/- 10%)	96	430	1640	7360	-
Voltaje nominal VAC	12	24	-	110	220
Resistencia (Ω +/- 10%)	17	62,5	-	1250	5170

ESPECIFICACIONES

Vida eléctrica.....	>10 ⁵ ciclos
7 Vida mecánica.....	>10 ⁷ ciclos
Resistencia de aislamiento.....	>100 MΩ (500 VDC)
Tiempo de operación.....	< 30 ms
Tiempo de reposición.....	< 20 ms
Rigidez dieléctrica a 1m A.....	2500 VCA / 1 min (entre bobina y contactos) 1200 VCA / 1 min (entre contactos abiertos)
Resistencia a la vibración.....	10 - 50 Hz (doble amplitud de 1,5 mm)
Temperatura de trabajo.....	-40°C + 65°C
Humedad relativa.....	35% - 85% RH
Presión atmosférica.....	86 - 106 Kpa
Peso.....	80 gr

BASES

CARACTERÍSTICAS

Montaje sobre riel DIN (35 mm) o tablero numeración DIN y EUR conforme con las normas EN 60947

ESPECIFICACIONES

Carga nominal.....	10 A / 300 VAC
Rigidez dieléctrica.....	2,5 kV
Fuerza de apriete máxima.....	1,2 Nm
Tornillos.....	M3 de acero. Cabeza Pozidriv
Capacidad de conexión hilo sólido.....	4 mm ² o 2 x 2,25 mm ²
Capacidad de conexión cable.....	22 - 14 AWG

CARACTERÍSTICAS TÉCNICAS DE RELEVOS Y BASES DE 14 PINES

RELEVOS

CONTACTOS

Distribución de Contactos.....	4C
Carga máxima.....	1250 VA / 150 W
Tensión máxima.....	250 VAC, 30 VDC
Intensidad máxima.....	5 A
Resistencia en Contactos.....	50mΩ(500 VDC)<100mΩ
Material de contactos: S.....	Aleación de plata

VALORES DE BOBINA

Tensión mínima de operación DC 75% Un, AC 80% Un
Tensión máxima de reposición DC > 10% Un, AC > 30% Un
Tensión máxima 110% Un

TIPOS DE BOBINA

Voltaje nominal VDC	12	24	48	110	-
Resistencia (Ω +/- 10%)	160	650	2600	11000	-
Voltaje nominal VAC	12	24	-	120	220
Resistencia (Ω +/- 10%)	40	160	-	3900	13000

ESPECIFICACIONES

Vida eléctrica.....	>10 ⁵ ciclos
7 Vida mecánica.....	>10 ⁷ ciclos
Resistencia de aislamiento.....	>100 MΩ (500 VDC)
Tiempo de operación.....	< 20 ms, 25 ms
Tiempo de reposición.....	< 20ms, 25ms
Rigidez dieléctrica a 1 mA en 4 C.....	1800 VAC / 1 min (entre bobina y contactos) 1000 VAC / 1 min (entre contactos abiertos)
Resistencia a la vibración.....	10 - 50 Hz (doble amplitud de 1,5 mm)
Resistencia al golpe.....	10G
Temperatura de trabajo.....	-40°C + 65°C
Humedad relativa.....	35% - 85% RH
Presión atmosférica.....	86 - 106 Kpa
Peso.....	40 g

BASES

CARACTERÍSTICAS

Montaje sobre riel DIN (35 mm) o tablero
Permite instalación de módulos electrónicos

ESPECIFICACIONES

Carga Nominal.....	5 A / 300 VCA
Rigidez dieléctrica.....	2,5 kV
Fuerza de apriete máxima.....	1,2 Nm
Tornillos.....	M3 Steel. Pozidriv
Capacidad de conexión hilo sólido.....	4 mm ² o 2 x 2,25 mm ²
Capacidad de conexión cable.....	22 - 14 AWG

PILOTOS ELECTRÓNICOS MONOBLOCK



QE22-XX



QE22-XX



QE22-XX



QE22-XX



QE22-XX

CÓDIGO	REFERENCIA	DESCRIPCIÓN	PRECIO
PILOTOS ELECTRÓNICOS 22mm, 52mm (largo), 24 VAC/DC, ≤ 20 mA			
PEV0001	QE22R-24	Piloto rojo	\$ 7.300
PEV0002	QE22G-24	Piloto verde	\$ 7.300
PEV0003	QE22Y-24	Piloto amarillo	\$ 7.300
PEV0004	QE22PB-24	Piloto azul intenso	\$ 7.300
PILOTOS ELECTRÓNICOS 22mm, 52mm (largo), 110 VAC/DC, ≤ 20 mA			
PEV0005	QE22R-110	Piloto rojo	\$ 7.300
PEV0006	QE22G-110	Piloto verde	\$ 7.300
PEV0007	QE22Y-110	Piloto amarillo	\$ 7.300
PEV0008	QE22PB-110	Piloto azul intenso	\$ 7.300
PILOTOS ELECTRÓNICOS 22mm, 52mm (largo), 220 VAC, ≤ 20 mA			
PEV0009	QE22R-220	Piloto rojo	\$ 7.300
PEV0010	QE22G-220	Piloto verde	\$ 7.300
PEV0011	QE22Y-220	Piloto amarillo	\$ 7.300
PEV0012	QE22W-220	Piloto blanco	\$ 7.300
PEV0013	QE22PB-220	Piloto azul intenso	\$ 7.300
PILOTOS ELECTRÓNICOS 22mm, 52mm (largo), 440 VAC, ≤ 20 mA			
PEV0014	QE22R-440	Piloto rojo	\$ 7.300
PEV0015	QE22G-440	Piloto verde	\$ 7.300
PEV0016	QE22Y-440	Piloto amarillo	\$ 7.300
PILOTOS ELECTRÓNICOS 16mm, 55mm (largo), 24 VAC/DC, ≤ 20 mA			
PEV0018	QE16R-24	Piloto rojo	\$ 6.600
PEV0019	QE16G-24	Piloto verde	\$ 6.600
PEV0020	QE16Y-24	Piloto amarillo	\$ 6.600
PILOTOS ELECTRÓNICOS 16mm, 55mm (largo), 110 VAC/DC, ≤ 20 mA			
PEV0022	QE16R-110	Piloto rojo	\$ 6.600
PEV0023	QE16G-110	Piloto verde	\$ 6.600
PEV0024	QE16Y-110	Piloto amarillo	\$ 6.600
PILOTOS ELECTRÓNICOS 16mm, 55mm (largo), 220 VAC, ≤ 20 mA			
PEV0026	QE16R-220	Piloto rojo	\$ 6.600
PEV0027	QE16G-220	Piloto verde	\$ 6.600
PEV0028	QE16Y-220	Piloto amarillo	\$ 6.600
PILOTOS ELECTRÓNICOS 16mm, 55mm (largo), 440 VAC, ≤ 20 mA			
PEV0030	QE16R-440	Piloto rojo	\$ 6.600
PEV0031	QE16G-440	Piloto verde	\$ 6.600
PEV0032	QE16Y-440	Piloto amarillo	\$ 6.600

LED'S TIPO BA9S, 9 MM

CÓDIGO	REFERENCIA	DESCRIPCIÓN	PRECIO
--------	------------	-------------	--------

LED BA9S 24 VAC/DC

		Color	#LED	
PEV0038	LED9W-24	Blanco	2	\$ 7.100
PEV0039	LED9R-24	Rojo	2	\$ 7.100
PEV0040	LED9G-24	Verde	1	\$ 7.100
PEV0041	LED9Y-24	Amarillo	2	\$ 7.100
PEV0042	LED9B-24	Azul	2	\$ 7.100



LED'S BA9S



LED BA9S 110 VAC

		Color	#LED	
PEV0043	LED9W-110	Blanco	2	\$ 7.100
PEV0044	LED9R-110	Rojo	2	\$ 7.100
PEV0045	LED9G-110	Verde	4	\$ 7.100
PEV0046	LED9Y-110	Amarillo	2	\$ 7.100
PEV0047	LED9B-110	Azul	4	\$ 7.100

LED BA9S 220 VAC

		Color	#LED	
PEV0048	LED9W-220	Blanco	2	\$ 7.100
PEV0049	LED9R-220	Rojo	4	\$ 7.100
PEV0050	LED9G-220	Verde	4	\$ 7.100
PEV0051	LED9Y-220	Amarillo	4	\$ 7.100
PEV0052	LED9B-220	Azul	4	\$ 7.100

CARACTERÍSTICAS LEDS BA9S

- Vida útil estimada de 30.000 horas.
- Tamaño estándar BA9S para usarse en pilotos de cualquier marca.
- Reemplaza las ineficientes bombillas incandescentes.
- Consumo de corriente menor de 10 mA.

TERMINALES DE COMPRESIÓN DE BARRIL CORTO, BARRIL LARGO Y TUBOS DE EMPALME

CÓDIGO	REFERENCIA	DESCRIPCIÓN				PRECIO
--------	------------	-------------	--	--	--	--------

TERMINALES DE COMPRESIÓN DE BARRIL CORTO DE COBRE ESTAÑADO. 1 HUECO

CÓDIGO	REFERENCIA	Sección mm ²	Calibre AWG	Para tornillos		PRECIO
				Pulgadas	mm	
TEV0001	VTC2.5-5	2.5	16-14	3/16	5	\$ 200
TEV0002	VTC6-5	6	12-10	3/16	5	\$ 700
TEV0003	VTC6-6	6	12-10	1/4	6	\$ 600
TEV0004	VTC10-6	10	8	1/4	6	\$ 700
TEV0005	VTC10-8	10	8	5/16	8	\$ 700
TEV0006	VTC16-6	16	6	1/4	6	\$ 900
TEV0007	VTC16-8	16	6	5/16	8	\$ 900
TEV0008	VTC25-6	25	4	1/4	6	\$ 1.200
TEV0009	VTC25-8	25	4	5/16	8	\$ 1.200
TEV0011	VTC35-8	35	2	5/16	8	\$ 2.100
TEV0012	VTC35-10	35	2	3/8	10	\$ 2.300
TEV0013	VTC50-8	50	1/0	5/16	8	\$ 4.000
TEV0014	VTC50-10	50	1/0	3/8	10	\$ 4.200
**TEV0015	VTC70-8	70	2/0	5/16	8	\$ 8.500
TEV0016	VTC70-10	70	2/0	3/8	10	\$ 5.900
TEV0017	VTC70-12	70	2/0	1/2	12	\$ 7.200
TEV0018	VTC95-10	95	3/0	3/8	10	\$ 11.000
TEV0019	VTC95-12	95	3/0	1/2	12	\$ 9.800
TEV0020	VTC120-12	120	4/0	1/2	12	\$ 9.900
TEV0021	VTC150-12	150	300 KCM	1/2	12	\$ 17.800
TEV0022	VTC185-16	185	350 KCM	5/8	16	\$ 26.600
TEV0023	VTC240-16	240	500 KCM	5/8	16	\$ 37.100
TEV0024	VTC300-16	300	600 KCM	5/8	16	\$ 51.400
TEV0026	VTC400-20	400	800 KCM	3/4	20	\$ 75.200
TEV0028	VTC500-20	500	1000 KCM	3/4	20	\$ 112.700



TERMINAL DE BARRIL CORTO
VTC



TERMINAL DE BARRIL LARGO
VTCL



TUBO DE EMPALME
VTE

TERMINALES DE COMPRESIÓN DE BARRIL LARGO DE COBRE ESTAÑADO. 1 HUECO

CÓDIGO	REFERENCIA	Sección mm ²	Calibre AWG	Pulgadas	mm	PRECIO
TEV0129	VTCL-14-H-6	16	6	1/4	6	\$ 3.000
TEV0130	VTCL-22-H-8	25	4	5/16	8	\$ 5.400
TEV0131	VTCL-38-H-10	35	2	3/8	10	\$ 7.200
TEV0132	VTCL-60-H-10	50	1/0	3/8	10	\$ 7.700
TEV0133	VTCL-70-H-10	70	2/0	3/8	10	\$ 9.800
TEV0134	VTCL-80-H-12	95	3/0	1/2	13	\$ 10.700
TEV0135	VTCL-100-H-12	120	4/0	1/2	13	\$ 16.000
TEV0136	VTCL-125-H-12	150	240 KCM	1/2	13	\$ 21.300
TEV0137	VTCL-150-H-12	150	300 KCM	1/2	13	\$ 26.700
TEV0138	VTCL-180-H-12	185	350 KCM	1/2	13	\$ 30.100
TEV0139	VTCL-200-H-12	185	400 KCM	1/2	13	\$ 41.000
TEV0140	VTCL-250-H-12	240	500 KCM	1/2	13	\$ 57.400

TUBO DE EMPALME DE COBRE ESTAÑADO

CÓDIGO	REFERENCIA	Sección mm	Calibre AWG	PRECIO
TEV0029	VTE2.5	2,5	16-14	\$ 900
TEV0030	VTE6	6	12-10	\$ 700
TEV0031	VTE10	10	8	\$ 1.600
TEV0032	VTE16	16	6	\$ 2.300
TEV0033	VTE25	25	4	\$ 2.800
TEV0034	VTE35	35	2	\$ 3.800
TEV0035	VTE50	50	1/0	\$ 6.100
TEV0036	VTE70	70	2/0	\$ 7.300
TEV0037	VTE95	95	3/0	\$ 9.500
TEV0038	VTE120	120	4/0	\$ 15.200
TEV0039	VTE150	150	300 KCM	\$ 17.000
TEV0040	VTE185	185	350 KCM	\$ 23.800
TEV0041	VTE240	240	500 KCM	\$ 32.600
TEV0042	VTE300	300	600 KCM	\$ 47.400
TEV0043	VTE400	400	800 KCM	\$ 80.700

* Producto bajo pedido

** Producto última vez en lista de precios o hasta agotar inventarios

NU Producto Nuevo



TERMINALES AISLADAS

CÓDIGO	REFERENCIA	DESCRIPCIÓN	PRECIO
--------	------------	-------------	--------

TERMINALES TIPO ANILLO, CON AISLANTE EN VINILO PAQUETE x 100

		Color	Calibre AWG	Para tornillos Pulgadas	
TEV0045	VTA-1.25-3	Rojo	22 - 16	1/8	\$ 10.700
TEV0046	VTA-1.25-4	Rojo	22 - 16	5/32	\$ 14.300
TEV0047	VTA-1.25-5	Rojo	22 - 16	3/16	\$ 17.300
TEV0048	VTA-2-3	Azul	16 - 14	1/8	\$ 17.300
TEV0049	VTA-2-4	Azul	16 - 14	5/32	\$ 17.700
TEV0050	VTA-2-5	Azul	16 - 14	3/16	\$ 17.800
TEV0051	VTA-2-6	Azul	16 - 14	1/4	\$ 20.000
TEV0052	VTA-5.5-5	Amarillo	12 - 10	3/16	\$ 34.200
TEV0053	VTA-5.5-6	Amarillo	12 - 10	1/4	\$ 34.800
TEV0054	VTA-5.5-8	Amarillo	12 - 10	5/16	\$ 41.000
** TEV0055	VTA-8-6	Rojo	8	1/4	\$ 89.000



TERMINAL TIPO ANILLO



TERMINAL TIPO "U"

TERMINALES TIPO "U", AISLACIÓN MEDIA EN VINILO PAQUETE x 100

TEV0056	VTU-1.25-3	Rojo	22 - 16	1/8	\$ 9.800
TEV0057	VTU-1.25-4	Rojo	22 - 16	5/32	\$ 11.600
TEV0058	VTU-2-3	Azul	16 - 14	1/8	\$ 11.700
TEV0059	VTU-2-4	Azul	16 - 14	5/32	\$ 12.900
TEV0060	VTU-2-5	Azul	16 - 14	3/16	\$ 13.400
TEV0061	VTU-2-6	Azul	16 - 14	1/4	\$ 16.100
TEV0062	VTU-5.5-4	Amarillo	12 - 10	5/32	\$ 27.600
TEV0063	VTU-5.5-5	Amarillo	12 - 10	3/16	\$ 29.400
** TEV0064	VTU-8-6	Rojo	8	1/4	\$ 92.000



TERMINAL TIPO PIN

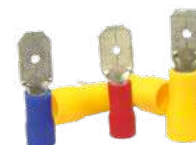

FASTON MACHO AISLACIÓN MEDIA

TERMINALES TIPO PIN, AISLACIÓN MEDIA EN VINILO PAQUETE x 100

		Color	Calibre AWG	
TEV0065	VTPN-1.25	Rojo	22 - 16	\$ 15.500
TEV0066	VTPN-2	Azul	16 - 14	\$ 16.100
TEV0067	VTPN-5.5	Amarillo	12 - 10	\$ 30.800



FASTON HEMBRA AISLACIÓN MEDIA

TERMINALES TIPO FASTON, AISLACIÓN MEDIA EN VINILO PAQUETE x 100

		Color	Calibre AWG	Tipo	
TEV0075	VTFM-MR250	Rojo	22 - 16	Macho	\$ 12.900
TEV0076	VTFM-MB250	Azul	16 - 14	Macho	\$ 13.900
TEV0077	VTFM-MY250	Amarillo	12 - 10	Macho	\$ 18.700
TEV0078	VTFM-FR250	Rojo	22 - 16	Hembra	\$ 13.400
TEV0079	VTFM-FB250	Azul	16 - 14	Hembra	\$ 16.100
TEV0080	VTFM-FY250	Amarillo	12 - 10	Hembra	\$ 17.800

* Producto bajo pedido

** Producto última vez en lista de precios o hasta agotar inventarios

NU Producto Nuevo



TERMINALES AISLADAS

CÓDIGO	REFERENCIA	DESCRIPCIÓN	PRECIO
--------	------------	-------------	--------

TERMINALES TIPO FASTON, AISLACIÓN COMPLETA EN NYLON PAQUETE x 100

		Color	Calibre	Tipo	
TEV0081	VTFC-MR250	Rojo	22 - 16	Macho	\$ 25.800
TEV0082	VTFC-MB250	Azul	16 - 14	Macho	\$ 28.500
TEV0083	VTFC-MY250	Amarillo	12 - 10	Macho	\$ 34.800
TEV0084	VTFC-FR250	Rojo	22 - 16	Hembra	\$ 26.700
TEV0085	VTFC-FB250	Azul	16 - 14	Hembra	\$ 29.400
TEV0086	VTFC-FY250	Amarillo	12 - 10	Hembra	\$ 37.400



FASTON AISLACIÓN COMPLETA

TERMINALES TIPO FASTON HEMBRA - MACHO, AISLACIÓN MEDIA EN VINILO PAQUETE x 100

		Color	Calibre	
TEV0095	VTHM-1,25	Rojo	22-16	\$ 22.200
TEV0096	VTHM-2	Azul	16-14	\$ 25.800
TEV0097	VTHM-5.5	Amarillo	12-10	\$ 33.000



TERMINALES HEMBRA MACHO AISLACIÓN MEDIA

TERMINALES TIPO PUNTERA (CORD END), AISLACIÓN MEDIA EN POLIAMIDA 66 PAQUETE x 100

		Color	Calibre AWG	Longitud de la punta (mm)	
TEV0090	VTPU-05008	Naranja	22	8	\$ 3.200
TEV0091	VTPU-05010	Naranja	22	10	\$ 3.400
TEV0092	VTPU-07510	Azul	20	10	\$ 3.600
TEV0071	VTPU-10008	Rojo	18	8	\$ 3.700
TEV0072	VTPU-15010	Negro	16	10	\$ 4.100
TEV0073	VTPU-25012	Azul	14	12	\$ 6.000
TEV0074	VTPU-40012	Gris	12	12	\$ 7.200
TEV0093	VTPU-60012	Negra	10	12	\$ 12.000
TEV0094	VTPU-60018	Negra	10	18	\$ 16.500
NU TEV0193	VTPU-10012	Café	8	12	\$ 17.000
NU TEV0194	VTPU-16012	Verde	6	12	\$ 22.200



TERMINAL TIPO PUNTERA

TERMINALES TIPO PUNTERA DOBLE ENTRADA, AISLACIÓN MEDIA EN NYLON PAQUETE X 100

		Color	Calibre AWG	Longitud de la punta (mm)	
NU TEV0195	VTPTD-05008	Blanco	2 x 0.5 (22 AWG)	8	\$ 4.600
NU TEV0196	VTPTD-75010	Gris	2 x 0.75 (20 AWG)	8	\$ 5.300
NU TEV0197	VTPTD-10008	Rojo	2 x 1.0 (18 AWG)	8	\$ 5.900
NU TEV0198	VTPTD-15008	Negro	2 x 1.5 (16 AWG)	8	\$ 8.300
NU TEV0199	VTPTD-25013	Azul	2 x 2.5 (14 AWG)	13	\$ 11.600
NU TEV0200	VTPTD-40012	Gris	2 x 4.0 (12 AWG)	12	\$ 14.400
NU TEV0201	VTPTD-60014	Amarillo	2 x 6.0 (10 AWG)	14	\$ 17.000



TERMINAL TIPO PUNTERA DOBLE ENTRADA



* Producto bajo pedido

** Producto última vez en lista de precios o hasta agotar inventarios

NU Producto Nuevo

TERMINALES AISLADAS CONECTORES

CÓDIGO	REFERENCIA	DESCRIPCIÓN	PRECIO
--------	------------	-------------	--------

CONECTOR TUBULAR, AISLACIÓN COMPLETA EN VINOLO PAQUETE x 100

		Color	Calibre AWG	
TEV0068	VTB-1.25	Rojo	22 - 16	\$ 17.800
TEV0069	VTB-2	Azul	16 - 14	\$ 22.200
TEV0070	VTB-5.5	Amarillo	12 - 10	\$ 33.000



CONECTOR TUBULAR

CONECTOR TIPO RESORTE EN ACERO. MATERIAL AISLAMIENTO TERMOPLÁSTICO 94V2 PAQUETE x 100

		Color	Calibre AWG	
TEV0098	VTCR-1	Gris	22-16	} Ver cuadro inferior
TEV0099	VTCR-2	Azul	22-14	
TEV0100	VTCR-3	Naranja	20-14	
TEV0101	VTCR-4	Amarillo	22-14	
TEV0102	VTCR-6	Rojo	18-10	



CONECTOR RESORTE

Número de alambres por conector

COLOR GRIS	COLOR AZUL	COLOR NARANJA	COLOR AMARILLO	COLOR ROJO
Máximo 2 #16 Mínimo 1 #20 con 1 #22	Máximo 3 #16 Mínimo 3 #20	Máximo 3 #16 con 1 #18 Mínimo 3 #20	Máximo 4 #14 con 1 #18 Mínimo 1 #14 con 1 #18	Máximo 2 #10 con 2 #12 Mínimo 2 #14

CONECTORES DE DERIVACIÓN PAQUETE x 100

NU		COLOR	CALIBRE	TAMAÑO		
				ANCHO (mm) - W	LARGO (mm) - L	
TEV0202	VCD-R	Rojo	22 - 18 AWG / 0.5 - 1 mm ²	20	27	\$ 34.000
TEV0203	VCD-B	Azul	18 - 14 AWG / 1.0 - 2.5 mm ²	20	27	\$ 40.800
TEV0204	VCD-Y	Amarillo	12 - 10 AWG / 4 - 6 mm ²	20.5	34.5	\$ 54.300



CONECTOR DE DERIVACIÓN

CINTAS AISLANTES ELÉCTRICAS - EATON

NU		COLOR	TEMPERATURA MÁXIMA	DIMENSIONES W x L	DESCRIPCIÓN	
MOL2598	WD-CE1700BK	Negro	80°C	19mm x 18m	Cinta de PVC 19mm x 18 metros. - Hasta 600V	\$ 7.500
MOL2599	WD-CE1700Y	Amarillo	80°C	19mm x 18m	Cinta de PVC 19mm x 18 metros. - Hasta 600V	\$ 6.400
MOL2600	WD-CE1700BL	Azul	80°C	19mm x 18m	Cinta de PVC 19mm x 18 metros. - Hasta 600V	\$ 6.400
MOL2601	WD-CE1700RD	Rojo	80°C	19mm x 18m	Cinta de PVC 19mm x 18 metros. - Hasta 600V	\$ 6.400
MOL2602	WD-CE1700GR	Verde	80°C	19mm x 18m	Cinta de PVC 19mm x 18 metros. - Hasta 600V	\$ 6.400
MOL2603	WD-CE1700W	Blanco	80°C	19mm x 18m	Cinta de PVC 19mm x 18 metros. - Hasta 600V	\$ 6.400
MOL2604	WD-CE33UL	Negro	105°C	18mm x 20m	Cinta de PVC Profesional 18mm x 20 metros. - Hasta 600V	\$ 29.400
MOL2606	WD-CE23R-1	Negro	130°C	19mm x 9,15m	Cinta de EPR Autofundente 19mm x 9,15m - Hasta 69kV	\$ 77.100



CINTAS AISLANTES ELÉCTRICAS

* Producto bajo pedido

** Producto última vez en lista de precios o hasta agotar inventarios
NU Producto Nuevo



TERMOENCOGIBLES

CÓDIGO	REFERENCIA	DESCRIPCIÓN					PRECIO
--------	------------	-------------	--	--	--	--	--------

TERMOENCOGIBLE RETARDANTE A LA LLAMA. COLOR NEGRO

		Diámetro mm (Pulg)	Diámetro antes de encogimiento mm	Diámetro después de encogimiento mm	Aplicación conductores AWG	Aplicación barras Ancho x Grueso (mm)	Empaque	Precio por metro	
**	TEV0105	VTG-1B-3.0	3(1/8")	3.3±0.3	1.5±0.1	22 - 16	-	200m/Rollo	\$ 600
**	TEV0106	VTG-1B-5.0	5(3/16")	5.3±0.3	2.5±0.2	16 - 10	-	100m/Rollo	\$ 700
**	TEV0108	VTG-1B-10	10(3/8")	10.5±0.4	5.0±0.3	6 - 3	-	100m/Rollo	\$ 1.400
**	TEV0112	VTG-1B-30	30(1 3/16")	30.8±0.8	15±0.5	300MCM - 600MCM	40X5	50m/Rollo	\$ 5.900
**	TEV0114	VTG-1B-50	50(2")	51±1.0	25±1.0	750MCM - 1750MCM	60X5 - 50X10 - 60X10	25m/Rollo	\$ 12.000



VTG-1B-3.0

TERMOENCOGIBLE RETARDANTE A LA LLAMA. COLOR ROJO

		Diámetro mm (Pulg)	Diámetro antes de encogimiento mm	Diámetro después de encogimiento mm	Aplicación conductores AWG	Aplicación barras Ancho x Grueso (mm)	Empaque	Precio por metro	
**	TEV0141	VTG-1R-3.0	3(1/8")	3.3±0.3	1.5±0.1	22 - 16	-	200m/Rollo	\$ 600
**	TEV0142	VTG-1R-5.0	5(3/16")	5.3±0.3	2.5±0.2	16 - 10	-	100m/Rollo	\$ 700
**	TEV0144	VTG-1R-10	10(3/8")	10.5±0.4	5.0±0.3	6 - 3	-	100m/Rollo	\$ 1.400
**	TEV0146	VTG-1R-20	20(3/4")	20.5±0.5	10.0±0.5	1 - 250MCM	25X3 - 16X5 - 20X5 - 25X5	100m/Rollo	\$ 3.700
**	TEV0147	VTG-1R-25	25(1")	25.8±0.8	12.5±0.5	2/0 - 400MCM	30X5 - 30X10A	50m/Rollo	\$ 5.100
**	TEV0148	VTG-1R-30	30(1 3/16")	30.8±0.8	15±0.5	300MCM - 600MCM	40X5	50m/Rollo	\$ 5.900
**	TEV0149	VTG-1R-40	40(1 9/16")	41±1.0	20±1.0	600MCM - 1000MCM	50X5 - 40X10	50m/Rollo	\$ 10.800
**	TEV0151	VTG-1R-60	60(2 3/8")	61±1.5	30±1.5	1750MCM - 2000MCM	80X5 - 80X10	25m/Rollo	\$ 16.300



VTG-1R-20

TERMOENCOGIBLE RETARDANTE A LA LLAMA. COLOR AMARILLO

		Diámetro mm (Pulg)	Diámetro antes de Encogimiento mm	Diámetro después de encogimiento mm	Aplicación conductores AWG	Aplicación barras Ancho x Grueso (mm)	Empaque	Precio por metro	
**	TEV0152	VTG-1Y-3.0	3(1/8")	3.3±0.3	1.5±0.1	22 - 16	-	200m/Rollo	\$ 600
**	TEV0155	VTG-1Y-10	10(3/8")	10.5±0.4	5.0±0.3	6 - 3	-	100m/Rollo	\$ 1.400
**	TEV0157	VTG-1Y-20	20(3/4")	20.5±0.5	10.0±0.5	1 - 250MCM	25X3 - 16X5 - 20X5 - 25X5	100m/Rollo	\$ 3.700
**	TEV0158	VTG-1Y-25	25(1")	25.8±0.8	12.5±0.5	2/0 - 400MCM	30X5 - 30X10A	50m/Rollo	\$ 5.100
**	TEV0159	VTG-1Y-30	30(1 3/16")	30.8±0.8	15±0.5	300MCM - 600MCM	40X5	50m/Rollo	\$ 5.900
**	TEV0160	VTG-1Y-40	40(1 9/16")	41±1.0	20±1.0	600MCM - 1000MCM	50X5 - 40X10	50m/Rollo	\$ 10.800



VTG-1Y-10

Nota: Una vez cortado el termoencogible no se admiten devoluciones

CÓDIGO	REFERENCIA	DESCRIPCIÓN					PRECIO
--------	------------	-------------	--	--	--	--	--------

TERMOENCOGIBLE RETARDANTE A LA LLAMA. COLOR AZUL

		Diámetro mm (Pulg)	Diámetro antes de encogimiento mm	Diámetro después de encogimiento mm	Aplicación conductores AWG	Aplicación barras Ancho x Grosor (mm)	Empaque	Precio por metro	
**	TEV0163	VTG-1BL-3.0	3(1/8")	3.3±0.3	1.5±0.1	22 - 16	-	200m/Rollo	\$ 600
**	TEV0166	VTG-1BL-10	10(3/8")	10.5±0.4	5.0±0.3	6 - 3	-	100m/Rollo	\$ 1.400
**	TEV0167	VTG-1BL-12	12(15/32")	12.5±0.5	6.0±0.3	4 - 2	15X3	100m/Rollo	\$ 1.500
**	TEV0168	VTG-1BL-20	20(3/4")	20.5±0.5	10.0±0.5	1 - 250MCM	25X3 - 16X5 - 20X5 - 25X5	100m/Rollo	\$ 3.700
**	TEV0169	VTG-1BL-25	25(1")	25.8±0.8	12.5±0.5	2/0 - 400MCM	30X5 - 30X10A	50m/Rollo	\$ 5.100
**	TEV0170	VTG-1BL-30	30(1 3/16")	30.8±0.8	15±0.5	300MCM - 600MCM	40X5	50m/Rollo	\$ 5.900
**	TEV0171	VTG-1BL-40	40(1 9/16")	41±1.0	20±1.0	600MCM - 1000MCM	50X5 - 40X10	50m/Rollo	\$ 10.800



VTG-1BL-25

TERMOENCOGIBLE RETARDANTE A LA LLAMA. COLOR VERDE

		Diámetro mm (Pulg)	Diámetro antes de encogimiento mm	Diámetro después de encogimiento mm	Aplicación conductores AWG	Aplicación barras Ancho x Grosor (mm)	Empaque	Precio por metro	
**	TEV0186	VTG-1G-5.0	5(3/16")	5.3±0.3	2.5±0.2	16 - 10	-	100m/Rollo	\$ 700
**	TEV0187	VTG-1G-6.0	6(7/32")	6.4±0.3	3.0±0.2	12 - 8	-	100m/Rollo	\$ 800
**	TEV0188	VTG-1G-10	10(3/8")	10.5±0.4	5.0±0.3	6 - 3	-	100m/Rollo	\$ 1.400
**	TEV0189	VTG-1G-12	12(15/32")	12.5±0.5	6.0±0.3	4 - 2	15X3	100m/Rollo	\$ 1.500
**	TEV0190	VTG-1G-20	20(3/4")	20.5±0.5	10.0±0.5	1 - 250MCM	25X3 - 16X5 - 20X5 - 25X5	100m/Rollo	\$ 3.700



VTG-1G-25

TERMOENCOGIBLE RETARDANTE A LA LLAMA. COLOR BLANCO

		Diámetro mm (Pulg)	Diámetro antes de encogimiento mm	Diámetro después de encogimiento mm	Aplicación conductores AWG	Aplicación barras Ancho x Grosor (mm)	Empaque	Precio por metro	
**	TEV0176	VTG-1W-6.0	6(7/32")	6.4±0.3	3.0±0.2	12 - 8	-	100m/Rollo	\$ 800
**	TEV0177	VTG-1W-10	10(3/8")	10.5±0.4	5.0±0.3	6 - 3	-	100m/Rollo	\$ 1.400
**	TEV0178	VTG-1W-12	12(15/32")	12.5±0.5	6.0±0.3	4 - 2	15X3	100m/Rollo	\$ 1.500
**	TEV0179	VTG-1W-20	20(3/4")	20.5±0.5	10.0±0.5	1 - 250MCM	25X3 - 16X5 - 20X5 - 25X5	100m/Rollo	\$ 3.700
**	TEV0180	VTG-1W-25	25(1")	25.8±0.8	12.5±0.5	2/0 - 400MCM	30X5 - 30X10A	50m/Rollo	\$ 5.100
**	TEV0181	VTG-1W-30	30(1 3/16")	30.8±0.8	15±0.5	300MCM - 600MCM	40X5	50m/Rollo	\$ 5.900



VTG-1W-25



CARACTERÍSTICAS:

- Temperatura de encogimiento: empieza a 80°C
- Temperatura de operación: -55°C a 125°C
- Proporción radial de encogimiento: ≥ 50%
- Encogimiento longitudinal: ≤ 5%
- Resistencia al esfuerzo longitudinal > 14 Mpa
- Resistencia dieléctrica > 25 KV/mm
- Inflamabilidad: ULVw - 1
- Tensión de operación: hasta 600 V
- Aplicación: para aislamiento, codificación, amarre y protección, de conjunto de cables y conexiones.

* Producto bajo pedido

** Producto última vez en lista de precios o hasta agotar inventarios
NU Producto Nuevo

TERMOENCIGIBLES

NUEVA PRESENTACIÓN DE EMPAQUE

CÓDIGO	REFERENCIA	DESCRIPCIÓN	PRECIO
--------	------------	-------------	--------

TERMOENCIGIBLE RETARDANTE A LA LLAMA. COLOR NEGRO

			Diámetro mm (Pulg)	Diámetro antes de encogimiento mm	Diámetro después de encogimiento mm	Aplicación conductores AWG	Aplicación barras Ancho x Grosor (mm)	Empaque	Precio por rollo
NU	TEV0205	VTG-20B-3.0	3(1/8")	3.3±0.3	1.5±0.1	22 - 16	-	Rollo x 20m	\$ 11.700
NU	TEV0206	VTG-10B-5.0	5(3/16")	5.3±0.3	2.5±0.2	16 - 10	-	Rollo x 10m	\$ 7.700
NU	TEV0207	VTG-10B-6.0	6(7/32")	6.4±0.3	3.0±0.2	12 - 8	-	Rollo x 10m	\$ 8.900
NU	TEV0208	VTG-10B-10	10(3/8")	10.5±0.4	5.0±0.3	6 - 3	-	Rollo x 10m	\$ 15.200
NU	TEV0209	VTG-10B-12	12(15/32")	12.5±0.5	6.0±0.3	4 - 2	15X3	Rollo x 10m	\$ 17.000
NU	TEV0210	VTG-10B-20	20(3/4")	20.5±0.5	10.0±0.5	1 - 250MCM	25X3 - 16X5 - 20X5 - 25X5	Rollo x 10m	\$ 41.000
NU	TEV0211	VTG-5B-25	25(1")	25.8±0.8	12.5±0.5	2/0 - 400MCM	30X5 - 30X10A	Rollo x 5m	\$ 28.500
NU	TEV0212	VTG-5B-30	30(1 3/16")	30.8±0.8	15±0.5	300MCM - 600MCM	40X5	Rollo x 5m	\$ 33.000
NU	TEV0213	VTG-5B-40	40(1 9/16")	41±1.0	20±1.0	600MCM - 1000MCM	50X5 - 40X10	Rollo x 5m	\$ 60.600
NU	TEV0214	VTG-5B-50	50(2")	51±1.0	25±1.0	750MCM - 1750MCM	60X5 - 50X10 60X10	Rollo x 5m	\$ 66.800
NU	TEV0215	VTG-5B-60	60(2 3/8")	61±1.5	30±1.5	1750MCM - 2000MCM	80X5 - 80X10	Rollo x 5m	\$ 90.900



VTG-10B-10

TERMOENCIGIBLE RETARDANTE A LA LLAMA. COLOR ROJO

			Diámetro mm (Pulg)	Diámetro antes de encogimiento mm	Diámetro después de encogimiento mm	Aplicación conductores AWG	Aplicación barras Ancho x Grosor (mm)	Empaque	Precio por rollo
NU	TEV0216	VTG-20R-3.0	3(1/8")	3.3±0.3	1.5±0.1	22 - 16	-	Rollo x 20m	\$ 11.700
NU	TEV0217	VTG-10R-5.0	5(3/16")	5.3±0.3	2.5±0.2	16 - 10	-	Rollo x 10m	\$ 7.700
NU	TEV0218	VTG-10R-6.0	6(7/32")	6.4±0.3	3.0±0.2	12 - 8	-	Rollo x 10m	\$ 8.900
NU	TEV0219	VTG-10R-10	10(3/8")	10.5±0.4	5.0±0.3	6 - 3	-	Rollo x 10m	\$ 15.200
NU	TEV0220	VTG-10R-12	12(15/32")	12.5±0.5	6.0±0.3	4 - 2	15X3	Rollo x 10m	\$ 17.000
NU	TEV0221	VTG-10R-20	20(3/4")	20.5±0.5	10.0±0.5	1 - 250MCM	25X3 - 16X5 - 20X5 - 25X5	Rollo x 10m	\$ 41.000
NU	TEV0222	VTG-5R-25	25(1")	25.8±0.8	12.5±0.5	2/0 - 400MCM	30X5 - 30X10A	Rollo x 5m	\$ 28.500
NU	TEV0223	VTG-5R-30	30(1 3/16")	30.8±0.8	15±0.5	300MCM - 600MCM	40X5	Rollo x 5m	\$ 33.000
NU	TEV0224	VTG-5R-40	40(1 9/16")	41±1.0	20±1.0	600MCM - 1000MCM	50X5 - 40X10	Rollo x 5m	\$ 60.600
NU	TEV0225	VTG-5R-60	60(2 3/8")	61±1.5	30±1.5	1750MCM - 2000MCM	80X5 - 80X10	Rollo x 5m	\$ 90.900



VTG-10R-12

TERMOENCIGIBLE RETARDANTE A LA LLAMA. COLOR AMARILLO

			Diámetro mm (Pulg)	Diámetro antes de encogimiento mm	Diámetro después de encogimiento mm	Aplicación conductores AWG	Aplicación barras Ancho x Grosor (mm)	Empaque	Precio por rollo
NU	TEV0226	VTG-20Y-3.0	3(1/8")	3.3±0.3	1.5±0.1	22 - 16	-	Rollo x 20m	\$ 11.700
NU	TEV0227	VTG-10Y-5.0	5(3/16")	5.3±0.3	2.5±0.2	16 - 10	-	Rollo x 10m	\$ 7.700
NU	TEV0228	VTG-10Y-6.0	6(7/32")	6.4±0.3	3.0±0.2	12 - 8	-	Rollo x 10m	\$ 8.900
NU	TEV0229	VTG-10Y-10	10(3/8")	10.5±0.4	5.0±0.3	6 - 3	-	Rollo x 10m	\$ 15.200
NU	TEV0230	VTG-10Y-12	12(15/32")	12.5±0.5	6.0±0.3	4 - 2	15X3	Rollo x 10m	\$ 17.000
NU	TEV0231	VTG-10Y-20	20(3/4")	20.5±0.5	10.0±0.5	1 - 250MCM	25X3 - 16X5 - 20X5 - 25X5	Rollo x 10m	\$ 41.000
NU	TEV0232	VTG-5Y-25	25(1")	25.8±0.8	12.5±0.5	2/0 - 400MCM	30X5 - 30X10A	Rollo x 5m	\$ 28.500
NU	TEV0233	VTG-5Y-30	30(1 3/16")	30.8±0.8	15±0.5	300MCM - 600MCM	40X5	Rollo x 5m	\$ 33.000
NU	TEV0234	VTG-5Y-40	40(1 9/16")	41±1.0	20±1.0	600MCM - 1000MCM	50X5 - 40X10	Rollo x 5m	\$ 60.600
NU	TEV0235	VTG-5Y-60	60(2 3/8")	61±1.5	30±1.5	1750MCM - 2000MCM	80X5 - 80X10	Rollo x 5m	\$ 90.900



VTG-5Y-40

* Producto bajo pedido

** Producto última vez en lista de precios o hasta agotar inventarios

NU Producto Nuevo



TERMOENCOGIBLES

NUEVA PRESENTACIÓN DE EMPAQUE

CÓDIGO	REFERENCIA	DESCRIPCIÓN					PRECIO
--------	------------	-------------	--	--	--	--	--------

TERMOENCOGIBLE RETARDANTE A LA LLAMA. COLOR AZUL

			Diámetro antes de encogimiento mm	Diámetro después de encogimiento mm	Aplicación conductores AWG	Aplicación barras Ancho x Grosor (mm)	Empaque	Precio por rollo	
NU	TEV0236	VTG-20BL-3.0	3(1/8")	3.3±0.3	1.5±0.1	22 - 16	-	Rollo x 20m	\$ 17.700
NU	TEV0237	VTG-10BL-5.0	5(3/16")	5.3±0.3	2.5±0.2	16 - 10	-	Rollo x 10m	\$ 7.700
NU	TEV0238	VTG-10BL-6.0	6(7/32")	6.4±0.3	3.0±0.2	12 - 8	-	Rollo x 10m	\$ 8.900
NU	TEV0239	VTG-10BL-10	10(3/8")	10.5±0.4	5.0±0.3	6 - 3	-	Rollo x 10m	\$ 15.200
NU	TEV0240	VTG-10BL-12	12(15/32")	12.5±0.5	6.0±0.3	4 - 2	15X3	Rollo x 10m	\$ 17.000
NU	TEV0241	VTG-10BL-20	20(3/4")	20.5±0.5	10.0±0.5	1 - 250MCM	25X3 - 16X5 - 20X5 - 25X5	Rollo x 10m	\$ 41.000
NU	TEV0242	VTG-5BL-25	25(1")	25.8±0.8	12.5±0.5	2/0 - 400MCM	30X5 - 30X10A	Rollo x 5m	\$ 28.500
NU	TEV0243	VTG-5BL-30	30(1 3/16")	30.8±0.8	15±0.5	300MCM - 600MCM	40X5	Rollo x 5m	\$ 33.000
NU	TEV0244	VTG-5BL-40	40(1 9/16")	41±1.0	20±1.0	600MCM - 1000MCM	50X5 - 40X10	Rollo x 5m	\$ 60.600

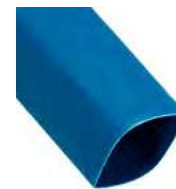

VTG-10BL-12

TERMOENCOGIBLE RETARDANTE A LA LLAMA. COLOR VERDE

			Diámetro mm (Pulg)	Diámetro antes de encogimiento mm	Diámetro después de encogimiento mm	Aplicación conductores AWG	Aplicación barras Ancho x Grosor (mm)	Empaque	Precio por rollo
NU	TEV0245	VTG-10G-5.0	5(3/16")	5.3±0.3	2.5±0.2	16 - 10	-	Rollo x 10m	\$ 7.700
NU	TEV0246	VTG-10G-6.0	6(7/32")	6.4±0.3	3.0±0.2	12 - 8	-	Rollo x 10m	\$ 8.900
NU	TEV0247	VTG-10G-10	10(3/8")	10.5±0.4	5.0±0.3	6 - 3	-	Rollo x 10m	\$ 15.200
NU	TEV0248	VTG-10G-12	12(15/32")	12.5±0.5	6.0±0.3	4 - 2	15X3	Rollo x 10m	\$ 17.000
NU	TEV0249	VTG-10G-20	20(3/4")	20.5±0.5	10.0±0.5	1 - 250MCM	25X3 - 16X5 - 20X5 - 25X5	Rollo x 10m	\$ 41.000
NU	TEV0250	VTG-5G-25	25(1")	25.8±0.8	12.5±0.5	2/0 - 400MCM	30X5 - 30X10A	Rollo x 5m	\$ 28.500

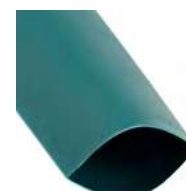

VTG-10G-20

TERMOENCOGIBLE RETARDANTE A LA LLAMA. COLOR BLANCO

			Diámetro mm (Pulg)	Diámetro antes de encogimiento mm	Diámetro después de encogimiento mm	Aplicación conductores AWG	Aplicación barras Ancho x Grosor (mm)	Empaque	Precio por rollo
NU	TEV0251	VTG-20W-3.0	3(1/8")	3.3±0.3	1.5±0.1	22 - 16	-	Rollo x 20m	\$ 11.700
NU	TEV0252	VTG-10W-5.0	5(3/16")	5.3±0.3	2.5±0.2	16 - 10	-	Rollo x 10m	\$ 7.700
NU	TEV0253	VTG-10W-6.0	6(7/32")	6.4±0.3	3.0±0.2	12 - 8	-	Rollo x 10m	\$ 8.900
NU	TEV0254	VTG-10W-10	10(3/8")	10.5±0.4	5.0±0.3	6 - 3	-	Rollo x 10m	\$ 15.200
NU	TEV0255	VTG-10W-12	12(15/32")	12.5±0.5	6.0±0.3	4 - 2	15X3	Rollo x 10m	\$ 17.000
NU	TEV0256	VTG-10W-20	20(3/4")	20.5±0.5	10.0±0.5	1 - 250MCM	25X3 - 16X5 - 20X5 - 25X5	Rollo x 10m	\$ 41.000
NU	TEV0257	VTG-5W-25	25(1")	25.8±0.8	12.5±0.5	2/0 - 400MCM	30X5 - 30X10A	Rollo x 5m	\$ 28.500
NU	TEV0258	VTG-5W-30	30(1 3/16")	30.8±0.8	15±0.5	300MCM - 600MCM	40X5	Rollo x 5m	\$ 33.000
NU	TEV0259	VTG-5W-40	40(1 9/16")	41±1.0	20±1.0	600MCM - 1000MCM	50X5 - 40X10	Rollo x 5m	\$ 60.600



VTG-10W-12

TERMOENCOGIBLE RETARDANTE A LA LLAMA. COLOR NARANJA

			Diámetro mm (Pulg)	Diámetro antes de encogimiento mm	Diámetro después de encogimiento mm	Aplicación conductores AWG	Aplicación barras Ancho x Grosor (mm)	Empaque	Precio por rollo
NU	TEV0266	VTG-50R-25	25(1")	25.8±0.8	12.5±0.5	2/0 - 400MCM	30X5 - 30X10A	Rollo x 5m	\$ 28.500
NU	TEV0267	VTG-50R-30	30(1 3/16")	30.8±0.8	15±0.5	300MCM - 600MCM	40X5	Rollo x 5m	\$ 33.000
NU	TEV0268	VTG-50R-40	40(1 9/16")	41±1.0	20±1.0	600MCM - 1000MCM	50X5 - 40X10	Rollo x 5m	\$ 60.600
NU	TEV0269	VTG-50R-60	60(2 3/8")	61±1.5	30±1.5	1750MCM - 2000MCM	80X5 - 80X10	Rollo x 5m	\$ 90.900



VTG-50R-25

TERMOENCOGIBLE RETARDANTE A LA LLAMA. COLOR CAFÉ

			Diámetro mm (Pulg)	Diámetro antes de encogimiento mm	Diámetro después de encogimiento mm	Aplicación conductores AWG	Aplicación barras Ancho x Grosor (mm)	Empaque	Precio por rollo
NU	TEV0276	VTG-5BR-25	25(1")	25.8±0.8	12.5±0.5	2/0 - 400MCM	30X5 - 30X10A	Rollo x 5m	\$ 28.500
NU	TEV0277	VTG-5BR-30	30(1 3/16")	30.8±0.8	15±0.5	300MCM - 600MCM	40X5	Rollo x 5m	\$ 33.000
NU	TEV0278	VTG-5BR-40	40(1 9/16")	41±1.0	20±1.0	600MCM - 1000MCM	50X5 - 40X10	Rollo x 5m	\$ 60.600
NU	TEV0279	VTG-5BR-60	60(2 3/8")	61±1.5	30±1.5	1750MCM - 2000MCM	80X5 - 80X10	Rollo x 5m	\$ 90.900



VTG-5BR-30

CANALETA RANURADA O DUCTO PORTACABLES COLOR GRIS

CÓDIGO	REFERENCIA	DESCRIPCIÓN		PRECIO
CANALETA RANURADA TRAMO DE 2 M. INCLUYE LA TAPA. COLOR GRIS				
		Medidas (mm)		
		Ancho (W)	Alto(H)	
ACV0201	VDR-G2530	25	30	\$ 19.700
ACV0202	VDR-G2540	25	40	\$ 18.800
ACV0205	VDR-G2560	25	60	\$ 27.800
ACV0203	VDR-G4040	40	40	\$ 23.400
ACV0206	VDR-G4060	40	60	\$ 32.900
ACV0208	VDR-G50100	50	100	\$ 69.900
NU ACV0224	VDR-G80100	80	100	\$ 94.700
ACV0204	VDR-G6040	60	40	\$ 26.800
ACV0207	VDR-G6060	60	60	\$ 37.500
ACV0222	VDR-G6080	60	80	\$ 61.400
ACV0221	VDR-G8060	80	60	\$ 55.800
ACV0223	VDR-G8080	80	80	\$ 66.400
ACV0210	VDR-G100100	100	100	\$ 95.500



VDR-G100100

CARACTERÍSTICAS:

- Material: PVC, auto-extinguible, alto impacto e indeformable.
- Temperatura máxima de servicio: 60°C



VDR-G4060



VDR-G6060



VDR-G50100



- * Producto bajo pedido
- ** Producto última vez en lista de precios o hasta agotar inventarios
- NU Producto Nuevo

CORREAS, BASES ADHESIVAS, ESPIRALES PARA SUJECIÓN Y MARCADORES TIPO ANILLO PARA CABLES

CÓDIGO	REFERENCIA	DESCRIPCIÓN	PRECIO
--------	------------	-------------	--------

CORREAS DE NYLON COLOR BLANCO

		Largo (mm)	Ancho (mm)	
ACV0011	VT-W10025	100	2.5	\$ 2.100
ACV0013	VT-W14025	142	2.5	\$ 4.000
ACV0014	VT-W14032	142	3.2	\$ 5.900
ACV0015	VT-W20032	203	3.2	\$ 7.200
ACV0016	VT-W20046	203	4.6	\$ 8.900
ACV0018	VT-W30036	292	3.6	\$ 10.400
ACV0019	VT-W30048	310	4.8	\$ 15.900
ACV0021	VT-W37048	368	4.8	\$ 17.500
ACV0022	VT-W53048	500	4.8	\$ 55.800
ACV0023	VT-W53090	500	8.0	\$ 47.800

CORREAS DE NYLON COLOR NEGRO

ACV0012	VT-B10025	100	2.5	\$ 2.100
ACV0017	VT-B20046	203	4.6	\$ 9.100
ACV0020	VT-B30048	300	4.8	\$ 15.900

CORREAS DE NYLON COLOR NEGRO CON PROTECCIÓN UV

ACV0024	VT-UV10025	100	2.5	\$ 5.300
ACV0025	VT-UV20046	190	4.8	\$ 20.700
ACV0026	VT-UV30048	300	4.8	\$ 27.100

BASE ADHESIVA DE FIJACIÓN Y SUJECIÓN DE CABLES COLOR BLANCO

		Medidas (mm)	
**	ACV0028	VB-W2828	\$ 87.200
NU	ACV0225	VB-W2020	\$ 20.100
NU	ACV0226	VB-W2525	\$ 24.900

ESPIRAL PARA AGRUPAR CABLES, COLOR TRANSPARENTE

		Diámetro (mm)	Rango de envoltura (mm)	
ACV0030	VE-W3	3	1.5 - 10	\$ 7.200
ACV0031	VE-W6	4.5	2.5 - 15	\$ 10.400
ACV0032	VE-W8	8	6 - 30	\$ 11.200
ACV0034	VE-W12	12	9 - 32	\$ 18.300
ACV0036	VE-W15	15	12 - 35	\$ 30.300
ACV0038	VE-W19	19	15 - 25	\$ 38.300
ACV0039	VE-W24	24	20 - 100	\$ 43.100

ESPIRAL PARA AGRUPAR CABLES, COLOR NEGRO

		Diámetro (mm)	Rango de envoltura (mm)	
ACV0033	VE-B8	8	6 - 30	\$ 12.000
ACV0035	VE-B12	12	9 - 32	\$ 20.700
ACV0037	VE-B15	15	12 - 35	\$ 32.700

CARACTERÍSTICAS:

1. CORREAS Y BASES: material Nylon 66, UL 94V-2. Temperatura de servicio: -40°C a 85°C.
2. ESPIRAL: durable, reutilizable manteniendo su capacidad de ajuste. Material PE.

NOTA:

Las condiciones de almacenamiento son muy importantes para garantizar el desempeño del producto:

- Se deben mantener condiciones ambientales estables bajo los siguientes parámetros: Temperatura 23°C, Humedad >50%.
- En lo posible, termine de usar un paquete completo, una vez haya sido abierto; de lo contrario, selle adecuadamente la bolsa con las piezas que no se hayan usado.

MARCADORES TIPO ANILLO - PRESENTACIÓN EN BOLSA

ACV0109	VM1K -*	Calibre conductor 16 - 12 AWG	Paquete x 100	\$ 1.000
---------	---------	----------------------------------	---------------	----------

CARACTERÍSTICAS

- Leyendas disponibles: 0, 1, 2, 3, 4, 5, 6, 7, 8, 9, R, S, T, U, V, W, X, Y, Z, +, -, , l
- En su pedido cambiar el asterisco (*) por la leyenda requerida.
- Anillo de color amarillo y leyenda de color negra.
- El anillo se expande con posibilidad de ser instalado en varios calibres de conductores para luego ajustarse firmemente a éste.
- Temperatura máxima de servicio 85°C.
- Material PVC resistente a grasas, aceites, abrasión por ácidos y químicos.



VT-W**



VB-W**



VE-W**



VE-B



VM1K

* Producto bajo pedido
** Producto última vez en lista de precios o hasta agotar inventarios
NU Producto Nuevo

DISPOSITIVO DE PROTECCIÓN CONTRA SOBRETENSIONES (DPS)

CÓDIGO	REFERENCIA	DESCRIPCIÓN	PRECIO
DPS TIPO 1 + 2			
VDP0001	MDH4P12,5/220V	DPS MDH 4- 12,5KA 10/350 220V TNS 4P,60KA 8/20,IN20KA UC150 UP=1,0KV	\$ 1.245.000
VDP0002	MDH3P12,5/220V	DPS MDH 3- 12,5KA 10/350 220V TNC 3P,60KA 8/20,IN20KA UC150 UP=1,0KV	\$ 945.600
VDP0003	MDH2P12,5/220V	DPS MDH 2- 12,5KA 10/350 220V TNS 2P,60KA 8/20,IN20KA UC150 UP=1,0KV	\$ 630.400
VDP0004	MDH1P12,5/120V	DPS MDH 1- 12,5KA 10/350 120V TNS 1P,60KA 8/20,IN20KA UC150 UP=1,0KV	\$ 315.900
VDP0005	MDH4P12,5/440V	DPS MDH 4- 12,5KA 10/350 440V TNS 4P,60KA 8/20,IN20KA UC320UP=1,4KV	\$ 1.268.100
VDP0006	MDH3P12,5/440V	DPS MDH 3- 12,5KA 10/350 440V TNC 3P,60KA 8/20,IN20KA UC320UP=1,4KV	\$ 945.600
VDP0007	MDH2P12,5/440V	DPS MDH 2- 12,5KA 10/350 440V TNS 2P,60KA 8/20,IN20KA UC320UP=1,4KV	\$ 630.400
VDP0030	MDH4P12,5/50/220V	DPS MDH 4- 12,5KA 10/350 220V TNS 4P,50KA 8/20,IN20KA UC150 UP=1,0KV	\$ 689.200
VDP0031	MDH3P12,5/50/220V	DPS MDH 3- 12,5KA 10/350 220V TNC 3P,50KA 8/20,IN20KA UC150 UP=1,0KV	\$ 472.800
VDP0032	MDH2P12,5/50/220V	DPS MDH 2- 12,5KA 10/350 220V TNS 2P,50KA 8/20,IN20KA UC150 UP=1,0KV	\$ 315.200
VDP0033	MDH1P12,5/50/120V	DPS MDH 1- 12,5KA 10/350 120V TNS 1P,50KA 8/20,IN20KA UC150 UP=1,0KV	\$ 158.000
VDP0034	MDH4P12,5/50/440V	DPS MDH 4- 12,5KA 10/350 440V TNS 4P,50KA 8/20,IN20KA UC320UP=1,4KV	\$ 634.000
VDP0035	MDH3P12,5/50/440V	DPS MDH 3- 12,5KA 10/350 440V TNC 3P,50KA 8/20,IN20KA UC320UP=1,4KV	\$ 472.800
VDP0036	MDH2P12,5/50/440V	DPS MDH 2- 12,5KA 10/350 440V TNS 2P,50KA 8/20,IN20KA UC320UP=1,4KV	\$ 315.200
DPS TIPO 2			
VDP0008	MDN1P40/120V	DPS MDN 1- 120V TNS 1P,40KA/8,20IN20KA UC150 UP=1,0KV	\$ 60.900
VDP0009	MDN1P40/440V	DPS MDN 1- 277V TNS 1P,40KA/8,20IN20KA UC320UP=1,5KV	\$ 60.900
VDP0010	MDN2P40/220V	DPS MDN 2- 220V TNS 2P,40KA/8,20IN20KA UC150 UP=1,0KV	\$ 121.200
VDP0011	MDN2P40/440V	DPS MDN 2- 440V TNS 2P,40KA/8,20IN20KA UC320UP=1,5KV	\$ 121.200
VDP0012	MDN3P40/220V	DPS MDN 3- 220V TNC 3P,40KA/8,20IN20KA UC150 UP=1,0KV	\$ 183.900
VDP0013	MDN3P40/440V	DPS MDN 3- 440V TNC 3P,40KA/8,20IN20KA UC320UP=1,5KV	\$ 183.900
VDP0014	MDN4P40/220V	DPS MDN 4- 220V TNS 4P,40KA/8,20IN20KA UC150 UP=1,0KV	\$ 243.000
VDP0015	MDN4P40/440V	DPS MDN 4- 440V TNS 4P,40KA/8,20IN20KA UC320UP=1,5KV	\$ 243.000
DPS TIPO 2 + 3			
VDP0016	MDZ1P20/120V	DPS MDZ 1- 120VTNS 1P20KA/8,20IN10KAUC150 UP=0,8KV	\$ 49.500
VDP0017	MDZ1P20/277V	DPS MDZ 1- 277VTNS 1P20KA/8,20IN10KAUC320UP=1,4KV	\$ 49.500
VDP0018	MDZ2P20/220V	DPS MDZ 2- 220VTNS 2P20KA/8,20IN10KAUC150 UP=0,8KV	\$ 98.700
VDP0019	MDZ2P20/440V	DPS MDZ 2- 440VTNS 2P20KA/8,20IN10KAUC320UP=1,4KV	\$ 98.700
VDP0020	MDZ3P20/220V	DPS MDZ 3- 220VTNC 3P20KA/8,20IN10KAUC150 UP=0,8KV	\$ 141.800
VDP0021	MDZ4P20/220V	DPS MDZ 4- 220VTNS 4P20KA/8,20IN10KAUC150 UP=0,8KV	\$ 199.900
VDP0022	MDZ4P20/440V	DPS MDZ 4- 440VTNS 4P20KA/8,20IN10KAUC320UP=1,4KV	\$ 199.900
DPS FOTOVOLTAICOS			
VDP0023	MPV3P6,25/1000DC	DPS MPV 3- 5KA 10/350 1000VDC TNC 3P,40KA/8,20IN20KA UC1060UP=4KV	\$ 263.800
VDP0024	MPV3P6,25/600DC	DPS MPV 3- 5KA 10/350 600VDC TNC 3P,40KA/8,20IN20KA UC660UP=4KV	\$ 235.900
VDP0025	MPV3P6,25/800DC	DPS MPV 3- 5KA 10/350 800VDC TNC 3P,40KA/8,20IN20KA UC700UP=4KV	\$ 390.000
VDP0026	MPV2P12,5/1000DC	DPS MPV 2- 5KA 10/350 1000VDC TNS 2P,40KA/8,20IN20KA UC1060UP=4KV	\$ 278.500
VDP0027	MPV2P6,25/600DC	DPS MPV 2- 5KA 10/350 600VDC TNS 2P,40KA/8,25IN20KA UC660UP=2,6KV	\$ 217.200
VDP0028	MPV2P40/1000DC	DPS MPV 40KA/8,20IN20KA UC1060UP2,6 =4KV	\$ 105.000
VDP0029	MPV2P40/600DC	DPS MPV 40KA/8,20IN20KA UC660UP=2,6KV	\$ 93.000
VDP0037	MDZ3P20/440V	DPS MDZ 3- 220VTNC 3P20KA/8,20IN10KAUC150 UP=0,8KV	\$ 149.200



ÍNDICE

MINI INTERRUPTORES 6KA	8-2	INTERRUPTORES ABIERTOS ACB HGS	8-16
MINI INTERRUPTORES 10KA	8-3	ESPECIFICACIONES TÉCNICAS INTERRUPTORES ABIERTOS SERIE HGS - ACB	8-17
ACCESORIOS PARA MININTERRUPTORES DE 6KA Y 10KA E INTERRUPTORES DIFERENCIALES	8-4	GUARDAMOTORES CON MANDO ROTATORIO Y POR PULSADORES	8-18
ESPECIFICACIONES TÉCNICAS MINI INTERRUPTORES - MCB	8-5	CONTACTORES MC	8-19
ESPECIFICACIONES TÉCNICAS INTERRUPTORES DIFERENCIALES RCB	8-6	CONTACTORES	8-20
ESPECIFICACIONES TÉCNICAS INTERRUPTORES DIFERENCIALES RCB	8-7	CONTACTORES Y ACCESORIOS	8-21
INTERRUPTORES CAJA MOLDEADA MCCB	8-8	ACCESORIOS PARA CONTACTORES MC	8-22
INTERRUPTORES CAJA MOLDEADA MCCB	8-9	ESPECIFICACIONES TÉCNICAS CONTACTORES MC	8-23
ACCESORIOS PARA INTERRUPTORES CAJA MOLDEADA MCCB	8-10	ESPECIFICACIONES TÉCNICAS CONTACTORES MC	8-24
ACCESORIOS PARA INTERRUPTORES CAJA MOLDEADA MCCB	8-11	ESPECIFICACIONES TÉCNICAS CONTACTORES MC	8-25
INTERRUPTORES CAJA MOLDEADA MCCB	8-12	ESPECIFICACIONES TÉCNICAS CONTACTORES MC	8-26
ESPECIFICACIONES TÉCNICAS INTERRUPTORES CAJA MOLDEADA MCCB	8-13	RELÉS TÉRMICOS TOR	8-27
ESPECIFICACIONES TÉCNICAS INTERRUPTORES CAJA MOLDEADA MCCB	8-14		

CÓDIGO	REFERENCIA	DESCRIPCIÓN				PRECIO					
MONOPOLARES											
		In (A)	Curva de disparo	IEC/EN60898-1		IEC/EN60947-2					
HYU0544	HGD63M1PMCS0000C00001	1	C	127V=10KA	220V=6KA	127V=15KA	220V=10KA	\$ 28.200			
HYU0545	HGD63M1PMCS0000C00002	2						\$ 28.200			
HYU0546	HGD63M1PMCS0000C00003	3						\$ 28.200			
HYU0547	HGD63M1PMCS0000C00004	4						\$ 18.200			
HYU0548	HGD63M1PMCS0000C00006	6						\$ 18.200			
HYU0549	HGD63M1PMCS0000C00010	10						\$ 18.200			
HYU0550	HGD63M1PMCS0000C00016	16						\$ 18.200			
HYU0551	HGD63M1PMCS0000C00020	20						\$ 18.200			
HYU0552	HGD63M1PMCS0000C00025	25						\$ 18.200			
HYU0553	HGD63M1PMCS0000C00032	32						\$ 18.200			
HYU0554	HGD63M1PMCS0000C00040	40						\$ 18.200			
HYU0555	HGD63M1PMCS0000C00050	50						\$ 18.200			
HYU0556	HGD63M1PMCS0000C00063	63						\$ 18.200			
BIPOLARES											
		In (A)						Curva de disparo	IEC/EN60898-1		IEC/EN60947-2
HYU0557	HGD63M2PMCS0000C00001	1						C	127V=10KA	220V=6KA	127V=15KA
HYU0558	HGD63M2PMCS0000C00002	2	\$ 54.400								
HYU0559	HGD63M2PMCS0000C00003	3	\$ 54.400								
HYU0560	HGD63M2PMCS0000C00004	4	\$ 54.400								
HYU0561	HGD63M2PMCS0000C00006	6	\$ 36.300								
HYU0562	HGD63M2PMCS0000C00010	10	\$ 36.300								
HYU0563	HGD63M2PMCS0000C00016	16	\$ 36.300								
HYU0564	HGD63M2PMCS0000C00020	20	\$ 36.300								
HYU0565	HGD63M2PMCS0000C00025	25	\$ 36.300								
HYU0566	HGD63M2PMCS0000C00032	32	\$ 36.300								
HYU0567	HGD63M2PMCS0000C00040	40	\$ 36.300								
HYU0568	HGD63M2PMCS0000C00050	50	\$ 36.300								
HYU0569	HGD63M2PMCS0000C00063	63	\$ 36.300								
TRIPOLARES											
		In (A)	Curva de disparo	IEC/EN60898-1		IEC/EN60947-2					
HYU0570	HGD63M3PMCS0000C00001	1	C	127V=10KA	220V=6KA	127V=15KA	220V=10KA				
HYU0571	HGD63M3PMCS0000C00002	2						\$ 72.500			
HYU0572	HGD63M3PMCS0000C00003	3						\$ 72.500			
HYU0573	HGD63M3PMCS0000C00004	4						\$ 54.500			
HYU0574	HGD63M3PMCS0000C00006	6						\$ 54.500			
HYU0575	HGD63M3PMCS0000C00010	10						\$ 54.500			
HYU0576	HGD63M3PMCS0000C00016	16						\$ 54.500			
HYU0577	HGD63M3PMCS0000C00020	20						\$ 54.500			
HYU0578	HGD63M3PMCS0000C00025	25						\$ 54.500			
HYU0579	HGD63M3PMCS0000C00032	32						\$ 54.500			
HYU0580	HGD63M3PMCS0000C00040	40						\$ 54.500			
HYU0581	HGD63M3PMCS0000C00050	50						\$ 54.500			
HYU0582	HGD63M3PMCS0000C00063	63						\$ 54.500			



HGD63M 1 POLOS



HGD63M 2 POLOS



HGD63M 3 POLOS

MINI INTERRUPTORES 10KA

CÓDIGO	REFERENCIA	DESCRIPCIÓN				PRECIO
--------	------------	-------------	--	--	--	--------

MONOPOLARES

		In (A)	Curva de disparo	IEC/EN60898-1		IEC/EN60947-2		
HYU0505	HGD63P1PMCS0000C00001	1						\$ 28.200
HYU0506	HGD63P1PMCS0000C00002	2						\$ 28.200
HYU0507	HGD63P1PMCS0000C00003	3						\$ 28.200
HYU0508	HGD63P1PMCS0000C00004	4						\$ 28.200
HYU0509	HGD63P1PMCS0000C00006	6						\$ 25.100
HYU0510	HGD63P1PMCS0000C00010	10						\$ 25.100
HYU0511	HGD63P1PMCS0000C00016	16	C	127V=15KA	220V=10KA	127V=20KA	220V=15KA	\$ 25.100
HYU0512	HGD63P1PMCS0000C00020	20						\$ 25.100
HYU0513	HGD63P1PMCS0000C00025	25						\$ 25.100
HYU0514	HGD63P1PMCS0000C00032	32						\$ 25.100
HYU0515	HGD63P1PMCS0000C00040	40						\$ 25.100
HYU0516	HGD63P1PMCS0000C00050	50						\$ 25.100
HYU0517	HGD63P1PMCS0000C00063	63						\$ 25.100



HGD63P 1 POLOS

BIPOLARES

		In (A)	Curva de disparo	IEC/EN60898-1		IEC/EN60947-2		
HYU0518	HGD63P2PMCS0000C00001	1						\$ 77.800
HYU0519	HGD63P2PMCS0000C00002	2						\$ 77.800
HYU0520	HGD63P2PMCS0000C00003	3						\$ 77.800
HYU0521	HGD63P2PMCS0000C00004	4						\$ 77.800
HYU0522	HGD63P2PMCS0000C00006	6						\$ 52.300
HYU0523	HGD63P2PMCS0000C00010	10						\$ 52.300
HYU0524	HGD63P2PMCS0000C00016	16	C	127V=15KA	220V=10KA	127V=20KA	220V=15KA	\$ 52.300
HYU0525	HGD63P2PMCS0000C00020	20						\$ 52.300
HYU0526	HGD63P2PMCS0000C00025	25						\$ 52.300
HYU0527	HGD63P2PMCS0000C00032	32						\$ 52.300
HYU0528	HGD63P2PMCS0000C00040	40						\$ 53.600
HYU0529	HGD63P2PMCS0000C00050	50						\$ 53.600
HYU0530	HGD63P2PMCS0000C00063	63						\$ 53.600



HGD63P 2 POLOS

TRIPOLARES

		In (A)	Curva de disparo	IEC/EN60898-1		IEC/EN60947-2		
HYU0531	HGD63P3PMCS0000C00001	1						\$ 83.600
HYU0532	HGD63P3PMCS0000C00002	2						\$ 83.600
HYU0533	HGD63P3PMCS0000C00003	3						\$ 83.600
HYU0534	HGD63P3PMCS0000C00004	4						\$ 83.600
HYU0535	HGD63P3PMCS0000C00006	6						\$ 83.600
HYU0536	HGD63P3PMCS0000C00010	10						\$ 83.600
HYU0537	HGD63P3PMCS0000C00016	16	C	127V=15KA	220V=10KA	127V=20KA	220V=15KA	\$ 83.600
HYU0538	HGD63P3PMCS0000C00020	20						\$ 83.600
HYU0539	HGD63P3PMCS0000C00025	25						\$ 83.600
HYU0540	HGD63P3PMCS0000C00032	32						\$ 83.600
HYU0541	HGD63P3PMCS0000C00040	40						\$ 89.600
HYU0542	HGD63P3PMCS0000C00050	50						\$ 89.600
HYU0543	HGD63P3PMCS0000C00063	63						\$ 89.600



HGD63P 3 POLOS



ACCESORIOS PARA MININTERRUPTORES DE 6KA Y 10KA E INTERRUPTORES DIFERENCIALES



HRC63S

CÓDIGO	REFERENCIA	DESCRIPCIÓN	PRECIO
--------	------------	-------------	--------

ACCESORIOS PARA MININTERRUPTORES DE 6KA Y 10KA

HYU0583	AUX HGD63P	Contacto estado AUX HGD63P COM-NA-1NC HGD63-M/P	\$ 89.300
HYU0584	ALT HGD63P	Contacto falla ALT HGD63P COM-NA-1NC HGD63-M/P	\$ 89.300
HYU0585	SHT HGD63PS2	Bobina de disparo 220VAC SHT HGD63PS2, Para HGD63M/P	\$ 71.900
HYU0586	UVTHGD63PU2	Bobina de mínima tensión 230VAC UVTHGD63PU2, Para HGD63M/P	\$ 104.600
HYU0599	PLD M63 A	Sistema para candado PLD M63 a uso con HGD, candado 8mm	\$ 28.200

INTERRUPTORES DIFERENCIALES HRC Standard Type

		Corriente Nominal In (A)	Corriente residual de operación (mA)	Número de Polos	Tipo		
	HYU0587	HRC63S2PG4S0000C00025G	25	30	2P (1P+N)	AC	\$ 127.800
	HYU0588	HRC63S2PG4S0000C00040G	40	30	2P (1P+N)	AC	\$ 127.800
	HYU0589	HRC63S4PG4S0000C00025G	25	30	4P (3P+N)	AC	\$ 187.500
	HYU0590	HRC63S4PG4S0000C00040G	40	30	4P (3P+N)	AC	\$ 187.500
*	HYU0591	HRC63S4PG4S0000C00063G	63	30	4P (3P+N)	AC	BAJO CONSULTA
*	HYU0592	HRC1004PG4S0000C00080G	80	30	4P (3P+N)	AC	BAJO CONSULTA
*	HYU0593	HRC63S2PG4S0000C00025F	25	30	2P (1P+N)	A	BAJO CONSULTA
*	HYU0594	HRC63S2PG4S0000C00040F	40	30	2P (1P+N)	A	BAJO CONSULTA
*	HYU0595	HRC63S4PG4S0000C00025F	25	30	4P (3P+N)	A	BAJO CONSULTA
*	HYU0596	HRC63S4PG4S0000C00040F	40	30	4P (3P+N)	A	BAJO CONSULTA
*	HYU0597	HRC63S4PG4S0000C00063F	63	30	4P (3P+N)	A	BAJO CONSULTA
*	HYU0598	HRC100S4PG4S0000C00080F	80	30	4P (3P+N)	A	BAJO CONSULTA

* Producto bajo pedido

** Producto última vez en lista de precios o hasta agotar inventarios

NU Producto Nuevo

ESPECIFICACIONES TÉCNICAS

MINI INTERRUPTORES - MCB

Modelo	HGD-63N, 63 A	HGD-63H, 63 A	HGD-63M, 63 A	HGD-63P, 63 A
Norma de referencia	IEC/EN 60898-1	IEC/EN 60898-1 ; IEC/EN 60947-2	IEC/EN 60898-1, IEC/EN 60947-2	IEC/EN 60898-1, IEC/EN 60947-2
Núm. de polos	1P, 2P, 3P	1P, 2P, 3P	1P, 2P, 3P	1P, 2P, 3P
Intensidad nominal (In)	1, 2, 3, 4, 5, 6, 10, 16, 20, 25, 32, 40, 50, 63 A	1, 2, 3, 4, 5, 6, 10, 16, 20, 25, 32, 40, 50, 63 A	1, 2, 3, 4, 5, 6, 10, 16, 20, 25, 32, 40, 50, 63 A	1, 2, 3, 4, 5, 6, 10, 16, 20, 25, 32, 40, 50, 63 A
Tensión de empleo máx. (Ue)	AC 240/415 V	AC 240/415 V	AC 240/415 V	AC 240/415 V
Frecuencia (F)	50/60 Hz	50/60 Hz	50/60 Hz	50/60 Hz
Poder de corte (Icn)	6 kA (Ics=100 % Icn)	10 kA (Ics=100 % Icn)	6 kA (Ics=100 % Icn)	10 kA (Ics=75 % Icn)
Característica de disparo (curva)	(5-10) In - Curva C	(5-10) In - Curva C	(5-10) In - Curva C	(5-10) In - Curva C
Tensión asignada de aislamiento (Ui)	500 V	500 V	500 V	500 V
Tensión nominal de resistencia a los impulsos (Uimp)	4 kV	4 kV	4 kV	4 kV
Resistencia dieléctrica	2.5 kV	2.5 kV	2.5 kV	2.5 kV
Endurancia Eléctrica	10.000	10.000	10.000	10.000
Mecánica (núm. de maniobras)	20.000	20.000	20.000	20.000
Temperatura de funcionamiento	-5 °C a + 55 °C	-5 °C a + 55 °C	-5 °C a + 55 °C	-5 °C a + 55 °C
Humedad	95 % RH	95 % RH	95 % RH	95 % RH
Clase de limitación de energía	3	3	3	3
Tamaño del terminal (máx)	35 mm ²	35 mm ²	35 mm ²	35 mm ²
Par de apriete máximo	2 N·m	2 N·m	2 N·m	2 N·m
Vibración	3 g	3 g	3 g	3 g
Grado de protección IP	IP20	IP20	IP20	IP20
Indicador visual de posición de contacto	Rojo-ON, Verde-OFF	Rojo-ON, Verde-OFF	Rojo-ON, Verde-OFF	Rojo-ON, Verde-OFF
Peso neto por polo	0.125 kg	0.125 kg	0.125 kg	0.125 kg
Dimensiones (Alto x Profundo x Ancho) por polo	87.5 x 71.7 x 17.7 mm	87.5 x 71.7 x 17.7 mm	87.5 x 71.7 x 17.7 mm	87.5 x 71.7 x 17.7 mm
Montaje	Riel DIN	Riel DIN	Riel DIN	Riel DIN
Posición de instalación	Vertical/Horizontal	Vertical/Horizontal	Vertical/Horizontal	Vertical/Horizontal
Carcasa y cubierta	Material termoplástico moldeado, ignífugo	Material termoplástico moldeado, ignífugo	Material termoplástico moldeado, ignífugo	Material termoplástico moldeado, ignífugo
Tipo conexión peine lado superior/inferior	Tipo Pin/Horquilla (Inferior)	Tipo Pin/Horquilla (Inferior)	Tipo Pin/Horquilla (Inferior)	Tipo Pin/Horquilla (Inferior)
AUX/ALT/SHT/UVT/OVT	Sí	Sí	Sí	Sí

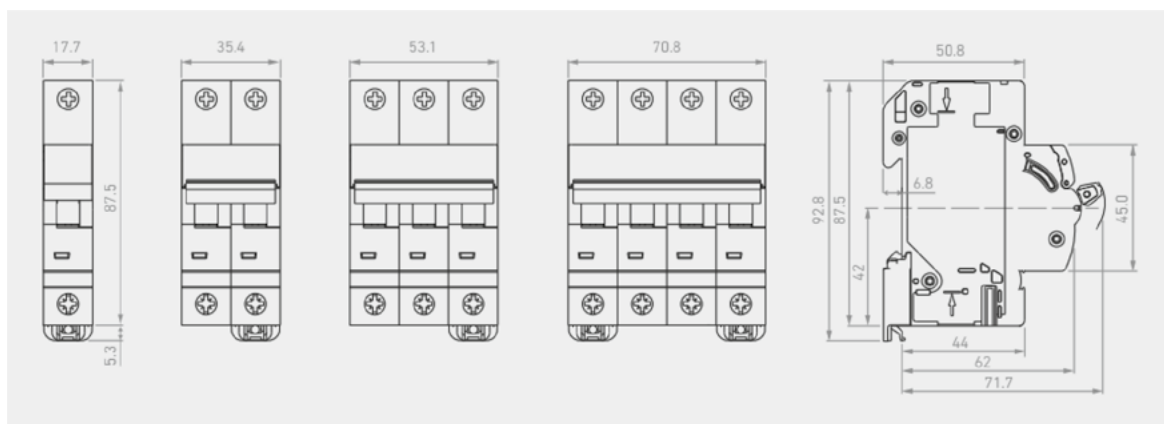





ESPECIFICACIONES TÉCNICAS

INTERRUPTORES DIFERENCIALES - RCB







Modelo	HRC63	HRC100, 100 AF
Norma de referencia	IEC/EN 61008-1	IEC/EN 61008-1
Núm. de polos	2P (N + 1P), 4P (N + 3P)	2P (N + 1P), 4P (N + 3P)
Intensidad nominal (In)	25, 40, 63 A	80 A
Tensión de empleo (Ue)	AC 240/415 V	AC 240/415 V
Frecuencia (F)	50/60 Hz	50/60 Hz
Poder de corte (Inc)	10 kA	10 kA
Sensibilidad (I _{Δc})	30 mA	30 mA
Poder asignado de cierre (Lm)	630 A o 10 In, el que sea mayor	630 A o 10 In, el que sea mayor
Carac. en función de la presencia fugas con componente en cc	Tipo 'A' y tipo 'AC'	Tipo 'A' y tipo 'AC'
Tiempo de disparo	1 I _{Δn} < 300 ms, 5 I _{Δn} < 40 ms	1 I _{Δn} < 300 ms, 5 I _{Δn} < 40 ms
Tensión de aislamiento (Ui)	500 V	500 V
Tensión nominal de resistencia impulsos (Uimp)	4 kV	4 kV
Resistencia dieléctrica	2.5 kV	2.5 kV
Endurancia Eléctrica / Mecánica de maniobras) Mínimo	10,000/20,000	10,000/20,000
Temperatura de funcionamiento	-25 °C a + 55 °C	-25 °C a + 55 °C
Humedad	95 % RH	95 % RH
Tamaño del terminal (máx.)	35 mm ²	50 mm ²
Par de apriete máximo	2 N·m	2.5 N·m
Vibración	3 g	3 g
Grado de protección IP	IP20	IP20
Indicador visual de posición contacto	Rojo-ON, Verde-OFF	Rojo-ON, Verde-OFF
Peso neto en kg	0.215 kg (en 2P) ; 0.335 kg (en 4P)	0.230 kg (en 2P) ; 0.404 kg (en 4P)
Dimensiones (Alto x Profundo x Ancho) por polo en mm	87.5 x 71.7 x 35.9 mm (en 2P) ; 87.5 x 71.7 x 72.0 mm (en 4P)	88.2 x 71.7 x 35.9 mm (en 2P) ; 88.2 x 71.7 x 72.0 mm (en 4P)
Montaje	Clip 35 mm x 7.5 mm carril DIN	Clip 35 mm x 7.5 mm carril DIN
Posición de instalación	Vertical/Horizontal	Vertical/Horizontal
Carcasa y cubierta	Material termoplástico moldeado, ignífugo	Material termoplástico moldeado, ignífugo
Tipo conexión peine	Tipo Pin/Horquilla	Tipo Pin/Horquilla
Contactos auxiliares	Sí	No

Efectos de la corriente en el cuerpo Humano

1-10 mA	10 mA	20-30 mA	70-100 mA	500 mA
				
1 ~ 9 mA	Sensación de cosquilleo			
10 mA	Contracción de Músculos, la persona tiende a mantener el conductor			
20 ~ 30 mA	Contracción de músculos más fuerte, puede causar parálisis respiratoria			
70 ~ 100 mA	Fibrilación cardíaca, situación muy peligrosa, daños irreversibles			
500 mA	Ataque cardíaco fulminante, muerte			

ESPECIFICACIONES TÉCNICAS

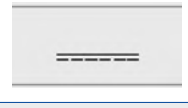
INTERRUPTORES DIFERENCIALES - RCB

Tipos de diferenciales	AC	A	F (SI) Super inmunizado	B
CARACTERÍSTICAS	<p>Detecta solo corriente residual alterna. Tiene nula efectividad ante armónicos y otros.</p> <p>Los semiconductores generan corrientes de fuga que no son detectadas por los de clase AC</p>	<p>Detecta corriente residual y pulsante que ocurre repentinamente o aumenta lentamente en magnitud.</p>	<p>Detecta corriente residual alterna hasta 1kHz y pulsante, así como frecuencias mezcladas por fugas en la red eléctrica</p>	<p>Detecta corriente residual alterna hasta 1kHz y pulsante y pura continua. Se utilizan para detectar corrientes de fuga de DC.</p>
TIPO DE CARGA	<p>Cargas resistivas, inductivas y capacitivas sin componentes electrónicos.</p> <p>Ejemplos: Iluminación halógena, hornos, calentadores, Estufas eléctricas.</p>	<p>Cargas con componentes electrónicos.</p> <p>Ejemplos: Aire acondicionado, Iluminación led, computadores</p>	<p>Equipos con control de frecuencia o rectificación de AC</p> <p>Ejemplos: Variadores de frecuencia, Aire acondicionado con variador de frecuencia, UPS</p>	<p>Equipos especiales. Ejemplos: Cargadores de vehículos eléctricos, Inversores y cargadores de baterías trifásicos</p>
FORMA DE ONDA				
	SI	SI	SI	SI
		SI	SI	SI
		SI	SI	SI
		SI	SI	SI
			SI	SI
				SI
				SI

INTERRUPTORES CAJA MOLDEADA MCCB



HGM100-800
Ics=100% Icu



HGM400

CÓDIGO	REFERENCIA	DESCRIPCIÓN				PRECIO	
		Rango de Corriente (A)		Capacidad de Ruptura (KA)			Dimensiones A x L x P (mm)
		In (A)	Ir (A)	220V AC	440V AC		
INTERRUPTORES FIJOS HGM 100/800... DE 16 A 800A							
HYU0295	HGM100 E3PT4S0000C 00016	16	-	35	16	75 x 130 x 68	\$ 251.600
HYU0296	HGM100 E3PT4S0000C 00020	20	-	35	16	75 x 130 x 68	\$ 251.600
HYU0297	HGM100 E3PT4S0000C 00025	25	-	35	16	75 x 130 x 68	\$ 259.500
HYU0298	HGM100 E3PT4S0000C 00032	32	-	35	16	75 x 130 x 68	\$ 259.500
HYU0299	HGM100 E3PT4S0000C 00040	40	-	35	16	75 x 130 x 68	\$ 259.500
HYU0300	HGM100 E3PT4S0000C 00050	50	-	35	16	75 x 130 x 68	\$ 259.500
HYU0301	HGM100 E3PT4S0000C 00063	63	-	35	16	75 x 130 x 68	\$ 259.500
HYU0302	HGM100 E3PT4S0000C 00080	80	-	35	16	75 x 130 x 68	\$ 272.200
HYU0303	HGM100 E3PT4S0000C 00100	100	-	35	16	75 x 130 x 68	\$ 286.300
HYU0389	HGM250 E3PT4S0000C 00125	125	-	50	20	105 x 165 x 68	\$ 538.500
HYU0390	HGM250 E3PT4S0000C 00160	160	-	50	20	105 x 165 x 68	\$ 547.100
HYU0391	HGM250 E3PT4S0000C 00200	200	-	50	20	105 x 165 x 68	\$ 584.900
HYU0392	HGM250 E3PT4S0000C 00250	250	-	50	20	105 x 165 x 68	\$ 605.800
HYU0393	HGM400 E3PT4S0000C 00300	300	-	50	38	140 x 257 x 110	\$ 1.220.800
HYU0394	HGM400 E3PT4S0000C 00400	400	-	50	38	140 x 257 x 110	\$ 1.260.900
HYU0395	HGM630 E3PT4S0000C 00500	500	-	50	38	210 x 280 x 110	\$ 1.940.400
HYU0396	HGM630 E3PT4S0000C 00630	630	-	50	38	210 x 280 x 110	\$ 2.004.000
HYU0397	HGM800 S3PT4S0000C 00800	800	-	75	50	210 x 280 x 110	\$ 2.765.100
INTERRUPTORES REGULABLES HGM 100 S3PT4S...F DE 16 A 800A, 50KA/220VAC							
		Rango de Corriente (A)		Capacidad de Ruptura (KA)		Dimensiones A x L x P (mm)	
		In (A)	Ir (A)	220V AC	440V AC		
HYU0304	HGM100 S3PT4S0000C 00016F	16	13 ~ 16	50	20	75 x 130 x 68	\$ 317.900
HYU0305	HGM100 S3PT4S0000C 00020F	20	16 ~ 20	50	20	75 x 130 x 68	\$ 317.900
HYU0306	HGM100 S3PT4S0000C 00025F	25	20 ~ 25	50	20	75 x 130 x 68	\$ 328.100
HYU0307	HGM100 S3PT4S0000C 00032F	32	26 ~ 32	50	20	75 x 130 x 68	\$ 328.100
HYU0308	HGM100 S3PT4S0000C 00040F	40	32 ~ 40	50	20	75 x 130 x 68	\$ 328.100
HYU0309	HGM100 S3PT4S0000C 00050F	50	40 ~ 50	50	20	75 x 130 x 68	\$ 328.100
HYU0310	HGM100 S3PT4S0000C 00063F	63	51 ~ 63	50	20	75 x 130 x 68	\$ 328.100
HYU0311	HGM100 S3PT4S0000C 00080F	80	64 ~ 80	50	20	75 x 130 x 68	\$ 328.100
HYU0312	HGM100 S3PT4S0000C 00100F	100	80 ~ 100	50	20	75 x 130 x 68	\$ 356.900
HYU0313	HGM250 E3PT4S0000C 00125F	125	100 ~ 125	50	20	105 x 165 x 68	\$ 652.500
HYU0314	HGM250 E3PT4S0000C 00160F	160	128 ~ 160	50	20	105 x 165 x 68	\$ 663.900
HYU0315	HGM250 E3PT4S0000C 00200F	200	160 ~ 200	50	20	105 x 165 x 68	\$ 552.000
HYU0316	HGM250 E3PT4S0000C 00250F	250	200 ~ 250	50	20	105 x 165 x 68	\$ 572.000
HYU0317	HGM400 E3PT4S0000C 00300F	300	189 ~ 300	50	38	140 x 257 x 110	\$ 1.488.900
HYU0318	HGM400 E3PT4S0000C 00400F	400	252 ~ 400	50	38	140 x 257 x 110	\$ 1.528.100
HYU0319	HGM630 E3PT4S0000C 00500F	500	315 ~ 500	50	38	210 x 280 x 110	\$ 2.419.400
HYU0320	HGM630 E3PT4S0000C 00630F	630	397 ~ 630	50	38	210 x 280 x 110	\$ 2.502.900
HYU0336	HGM800 H3PT4S0000C 00800F	800	504 ~ 800	100	70	210 x 280 x 110	\$ 3.445.600

INTERRUPTORES CAJA MOLDEADA MCCB

CÓDIGO	REFERENCIA	DESCRIPCIÓN	PRECIO
--------	------------	-------------	--------

INTERRUPTORES REGULABLES HGM125H3PT4S...F DE 16 a 250A, 85KA/220VAC Y 400 a 800A,100KA/220VAC

			Rango de Corriente (A)		Capacidad de Ruptura (KA)		Dimensiones A x L x P (mm)	
			In (A)	Ir (A)	220V AC	440V AC		
NU	HYU0321	HGM125 H3PT4S0000C 00016F	16	13 ~ 16	85	38	90 x 155 x 68	\$ 454.600
NU	HYU0322	HGM125 H3PT4S0000C 00020F	20	16 ~ 20	85	38	90 x 155 x 68	\$ 454.600
NU	HYU0323	HGM125 H3PT4S0000C 00025F	25	20 ~ 25	85	38	90 x 155 x 68	\$ 469.200
NU	HYU0324	HGM125 H3PT4S0000C 00032F	32	26 ~ 32	85	38	90 x 155 x 68	\$ 469.200
NU	HYU0325	HGM125 H3PT4S0000C 00040F	40	32 ~ 40	85	38	90 x 155 x 68	\$ 469.200
NU	HYU0326	HGM125 H3PT4S0000C 00050F	50	40 ~ 50	85	38	90 x 155 x 68	\$ 469.200
NU	HYU0327	HGM125 H3PT4S0000C 00063F	63	51 ~ 63	85	38	90 x 155 x 68	\$ 469.200
NU	HYU0328	HGM125 H3PT4S0000C 00080F	80	64 ~ 80	85	38	90 x 155 x 68	\$ 469.200
NU	HYU0329	HGM125 H3PT4S0000C 00100F	100	80 ~ 100	85	38	90 x 155 x 68	\$ 510.400
NU	HYU0330	HGM125 H3PT4S0000C 00125F	125	100 ~ 125	85	38	90 x 155 x 68	\$ 438.800
NU	HYU0331	HGM250 H3PT4S0000C 00160F	160	128 ~ 160	85	38	105 x 165 x 68	\$ 770.100
NU	HYU0332	HGM250 H3PT4S0000C 00200F	200	160 ~ 200	85	38	105 x 165 x 68	\$ 662.100
NU	HYU0333	HGM250 H3PT4S0000C 00250F	250	200 ~ 250	85	38	105 x 165 x 68	\$ 662.100
NU	HYU0334	HGM400 H3PT4S0000C 00400F	400	252 ~ 400	100	70	140 x 257 x 110	\$ 1.485.900
NU	HYU0335	HGM630 H3PT4S0000C 00630F	630	397 ~ 630	100	70	210 x 280 x 110	\$ 2.379.000
	HYU0336	HGM800 H3PT4S0000C 00800F	800	504 ~ 800	100	70	210 x 280 x 110	\$ 3.445.600

FRAME	ANCHO	ALTO	PROF
HGM100	75	130	68
HGM125	90	155	68
HGM250	105	165	68
HGM400	140	257	110
HGM630	210	280	110
HGM800	210	280	110

INTERRUPTORES FIJOS, BIFASICOS HASTA 250A

			Rango de Corriente (A)		Capacidad de Ruptura (KA)		Polos	Dimensiones A x L x P (mm)	
			In (A)	Ir (A)	220V AC	440V AC			
NU	HYU0643	HGM100E2PT4S0000C00016	16		35	16	2	50 x 130 x 68	\$ 235.700
NU	HYU0644	HGM100E2PT4S0000C00020	20		35	16	2	50 x 130 x 68	\$ 235.700
NU	HYU0645	HGM100E2PT4S0000C00025	25		35	16	2	50 x 130 x 68	\$ 239.700
NU	HYU0646	HGM100E2PT4S0000C00032	32		35	16	2	50 x 130 x 68	\$ 239.700
NU	HYU0647	HGM100E2PT4S0000C00040	40		35	16	2	50 x 130 x 68	\$ 239.700
NU	HYU0648	HGM100E2PT4S0000C00050	50		35	16	2	50 x 130 x 68	\$ 239.700
NU	HYU0649	HGM100E2PT4S0000C00063	63		35	16	2	50 x 130 x 68	\$ 247.900
NU	HYU0616	HGM100E2PT4S0000C00080	80		35	16	2	50 x 130 x 68	\$ 252.300
NU	HYU0617	HGM100E2PT4S0000C00100	100		35	16	2	50 x 130 x 68	\$ 252.300
NU	HYU0650	HGM125E2PT4S0000C00125	125		50	20	2	60 x 155 x 68	\$ 331.400
NU	HYU0651	HGM250E2PT4S0000C00160	160		50	20	2	105 x 165 x 68	\$ 460.500
NU	HYU0652	HGM250E2PT4S0000C00200	200		50	20	2	105 x 165 x 68	\$ 485.700
NU	HYU0653	HGM250E2PT4S0000C00250	250		50	20	2	105 x 165 x 68	\$ 494.600

* Producto bajo pedido

** Producto última vez en lista de precios o hasta agotar inventarios

NU Producto Nuevo



ACCESORIOS PARA INTERRUPTORES CAJA MOLDEADA MCCB



TFH

CÓDIGO	REFERENCIA	DESCRIPCIÓN	PRECIO
MANIJAS			
HYU0337	TFH 10GM	Manija a puerta para HGM100	\$ 219.900
HYU0338	TFH 12GM	Manija a puerta para HGM125	\$ 219.900
HYU0339	TFH 25GM	Manija a puerta para HGM250	\$ 227.700
HYU0340	TFH 40GM	Manija a puerta para HGM400	\$ 578.800
HYU0341	TFH 80GM	Manija a puerta para HGM630,800	\$ 594.200
HYU0377	THA48GM	Maneta o lengüeta auxiliar para HGM400-800	\$ 56.400
HYU0342	TFG 10GMU	Manija para montaje sobre interruptor para HGM100	\$ 140.900
HYU0343	TFG 12GMU	Manija para montaje sobre interruptor para HGM125	\$ 140.900
HYU0344	TFG 25GMU	Manija para montaje sobre interruptor para HGM250	\$ 155.600
HYU0345	TFG 40GMU	Manija para montaje sobre interruptor para HGM400	\$ 473.100
HYU0346	TFG 80GMU	Manija para montaje sobre interruptor para HGM630,800	\$ 540.200
HYU0375	PLD 10GM	Accesorio de manija (a puerta o sobre int.) Para candado usar con HGM100 ~ 250 , diámetro candado 5mm soporta hasta 3 candados	\$ 64.000
HYU0376	PLD 40GM	Accesorio de manija (a puerta o sobre int.) Para candado usar con HGM400 ~ 800 , diámetro candado 5mm soporta hasta 3 candados	\$ 64.000
CONTACTOS AUXILIARES			
HYU0347	AUX 10GMC1	Contacto auxiliar para HGM100-250	\$ 44.100
HYU0348	AUX 40GMC1	Contacto auxiliar para HGM400-800	\$ 73.200
HYU0497	ALT10GMR1	Contacto aux. Falla (alarma) ALT10GMR1 para HGM100-250	\$ 71.700
HYU0498	ALT40GML1	Contacto aux. Falla (alarma) ALT40GML1 para HGM400-800	\$ 83.700
JUEGOS DE TERMINALES Y CUBIERTAS			
* HYU0378	CTB10 GM 3S50	Juego de terminales 3P menor 50A 2.5-16MM HGM100	BAJO CONSULTA
* HYU0379	CTB10 GM 3S100	Juego de terminales 3P mayor 50A 16-50MM HGM100	BAJO CONSULTA
* HYU0380	CTB12 GM 3S	Juego de terminales 3 polos 2.5-70MM HGM125	BAJO CONSULTA
* HYU0381	CTB25 GM 3S	Juego de terminales 3 polos 50-180MM HGM160,250	BAJO CONSULTA
* HYU0382	CTB40 GM 3S	Juego de terminales 3 polos 60-240MM HGM400	BAJO CONSULTA
* HYU0383	CTB80 GM 3S	Juego de terminales 3 polos 60-185MM HGM630,800	BAJO CONSULTA
HYU0384	TCF10 GM S3	Cubierta de terminales IP40 corta 3P HGM100	\$ 24.100
HYU0385	TCF12 GM S3	Cubierta de terminales IP40 corta 3P HGM125	\$ 24.900
HYU0386	TCF25 GM S3	Cubierta de terminales IP40 corta 3P HGM160,250	\$ 27.900
HYU0387	TCF40 GM S3	Cubierta de terminales IP40 corta 3P HGM400	\$ 49.400
HYU0388	TCF80 GM S3	Cubierta de terminales IP40 corta 3P HGM630,800	\$ 54.300

* Producto bajo pedido

** Producto última vez en lista de precios o hasta agotar inventarios

NU Producto Nuevo



ACCESORIOS PARA INTERRUPTORES CAJA MOLDEADA MCCB



CÓDIGO	REFERENCIA	DESCRIPCIÓN	PRECIO
--------	------------	-------------	--------

BOBINAS DE MÍNIMA Y DISPARO					
		TIPO DE BOBINA	VOLTAJE	PARA INTERRUPTOR	
HYU0353	UVT10 GM AC200-230V	Mínima Tensión	200-230V AC	HGM100-250	\$ 273.500
HYU0354	UVT40 GM AC200-230V	Mínima Tensión	200-230V AC	HGM400-800	\$ 273.500
HYU0359	SHT10 GM AC200-250V	Disparo o Shunt	200-230V AC	HGM100-250	\$ 93.600
HYU0360	SHT40 GM AC200-230V	Disparo o Shunt	200-230V AC	HGM400-800	\$ 212.400

ENCLAVAMIENTO MECÁNICO (PARA USO SIN MOTORIZADO)					
			PARA INTERRUPTOR		
HYU0361	MIF 10GM 3		HGM100		\$ 109.000
HYU0362	MIF 12GM 3		HGM125		\$ 109.000
HYU0363	MIF 25GM 3		HGM250		\$ 125.800
HYU0364	MIF 40GM 3		HGM400		\$ 196.000
HYU0365	MIF 80GM 3		HGM630,800		\$ 227.500



OPERADOR MOTORIZADO					
		VOLTAJE	PARA INTERRUPTOR		
HYU0372	MOT25 GM AC/DC240V	240V AC/DC	HGM250		\$ 2.024.400
HYU0373	MOT40 GM AC/DC240V	240V AC/DC	HGM400		\$ 2.907.900
HYU0374	MOT80 GM AC/DC240V	240V AC/DC	HGM630,800		\$ 3.271.000



* Producto bajo pedido
 ** Producto última vez en lista de precios o hasta agotar inventarios
 NU Producto Nuevo

INTERRUPTORES CAJA MOLDEADA MCCB

CÓDIGO	REFERENCIA	DESCRIPCIÓN	PRECIO
--------	------------	-------------	--------

INTERRUPTORES MAGNETICOS.... DE 63 A 200A

			Rango de Corriente (A)		Capacidad de Ruptura (KA)		Dimensiones A x L x P (mm)	
			In (A)		220V AC	440V AC		
NU	HYU0618	HGM100E3PMOS-0000C00063B	63		35	16	75 x 130 x 68	\$ 384.900
NU	HYU0619	HGM100E3PMOS-0000C00080B	80		35	16	75 x 130 x 68	\$ 392.100
NU	HYU0620	HGM100E3PMOS-0000C00100B	100		35	16	75 x 130 x 68	\$ 399.500
NU	HYU0621	HGM250E3PMOS-0000C00125B	125		50	20	105 x 165 x 68	\$ 692.900
NU	HYU0622	HGM250E3PMOS-0000C00160B	160		50	20	105 x 165 x 68	\$ 705.700
NU	HYU0623	HGM250E3PMOS-0000C00200B	200		50	20	105 x 165 x 68	\$ 692.900



INTERRUPTORES CAJA MOLDEADA DE 1000A HASTA 1600A, ELECTRÓNICOS, LSI

			Rango de Corriente (A)			Capacidad de Ruptura (KA)		Dimensiones A x L x P (mm)	
			In (A)	"I _r (A) Min."	"I _r (A) Max"	220V AC	440V AC		
	HYU0600	HGM1000S3PENBS-0000C01000A	1000	400	1000	100KA	45KA	210x370x124	\$ 8.193.800
	HYU0601	HGM1250S3PENBS-0000C01250A	1250	500	1250	100KA	45KA	210x370x124	\$ 9.889.100
	HYU0602	HGM1600S3PENBS-0000C01600	1600	640	1600	100KA	45KA	210x370x155	BAJO CONSULTA

ACCESORIOS

HYU0603	AUX120GMSC2	Contacto AUX. estado AUX120GMSC2 Para HGM1000-1600, 2NA-2NC	\$ 262.600
HYU0606	SHT120GM-SAC200-230V	Bobina SHT120GMSAC200-230V de disparo 220V Para HGM1000-1600	\$ 420.200
HYU0607	UVT120GM-SAC200-230V	Bobina UVT120GMSAC200-230V De minima 220V Para HGM1000-1600	\$ 507.800
HYU0609	TFH120GMS3	Manija a puerta TFH120GMS3 Para HGM1000-1600	\$ 1.173.100



HGM1000S3PENBS0000C0XXXX

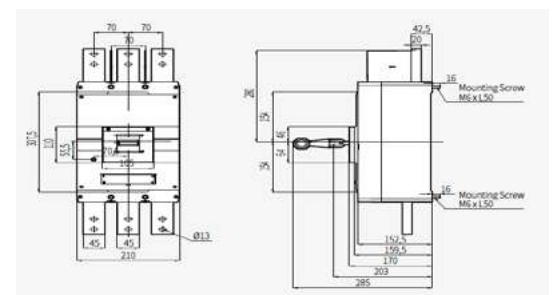

HGM1000S3PENBS0000C0XXXX

ESPECIFICACIONES TÉCNICAS

INTERRUPTORES CAJA MOLDEADA MCCB



Modelo		HGM100			HGM250		
Marco	(AF)	100			250		
Polos	(P)	3			3		
Corriente nominal, a 40°	(A)	20, 25, 32, 40, 50, 63, 75, 80, 100			100, 125, 150, 160, 175, 200, 225, 250		
Poder de corte [Icu] (kA rms)	Código para pedido	E	S	H	E	S	H
	AC660/690 V	2.5	5	7.5	7.5	8	8
	AC480/500 V	7.5	10	14	14	20	26
	AC440/460 V	16	20	26	20	26	38
	AC380/415 V	16	20	26	20	26	38
	AC220/240 V	35	50	50	50	65	85
	DC250 V (2P)	5	10	15	10	15	20
Capac. de corte del servicio [Ics = 100% Icu]		100	100	75	100	100	100
Endurancia (maniobras)	Mecánica	30000			25000		
	Eléctrica	10000			10000		
Protección Magnética	Fija	(1.0) x In			(1.0) x In		
	Ajustable	(0.8 - 0.9 - 1.0) x In			(0.8 - 0.9 - 1.0) x In		
	Instantáneo [INST]	16 - 32 A: 400 A, 40 - 100 A: 10 x In			10 x In		
Accesorios							
Internos	Contacto auxiliar	AUX	si	si	si	si	si
	Señalización alarma	ALT	si	si	si	si	si
	Bobina de emisión	SHT	si	si	si	si	si
	Bobina de mínima tensión	UVT	si	si	si	si	si
Externos	Manija Sobre interruptor	TFG	si	si	si	si	si
	Manija a puerta	TFH	si	si	si	si	si
	Mando motorizado	MOT	si	si	si	si	si
	Enclavamiento mecánico	MIF	si	si	si	si	si
	Bloqueo candado	PLD	si	si	si	si	si
	Bloque prensacables	CTB	si	si	si	si	si
	Cubrebornes	TCF	si	si	si	si	si
	Separador de fases	TQQ	si	si	si	si	si
Pletina espaciadora	TBB				si	si	si
Instalación y dimensiones							
Conexión	Conexión frontal	Terminal de tornillo			Terminal de tornillo/pala		
Dimensiones (mm)	a (2/3/4P)	75			105		
	b	130			165		
	c	68			68		
Peso (kg)	2/3/4P	0.6/0.8/1.0			1.1/1.3/1.7		

ESPECIFICACIONES TÉCNICAS

INTERRUPTORES CAJA MOLDEADA MCCB

Modelo		HGM400			HGM630			HGM800		
Marco	(AF)	400			630			800		
Polos	(P)	3			3			3		
Corriente nominal, a 40°	(A)	250, 300, 350, 400			500, 630			700, 800		
Poder de corte [Icu] (kA rms)	Código para pedido	E	S	H	E	S	H	S	H	
	AC660/690 V	5	8	10	5	8	10	8	10	
	AC480/500 V	18	35	50	25	45	50	45	50	
	AC440/460 V	38	50	70	38	50	70	50	70	
	AC380/415 V	45	65	85	45	65	85	65	85	
	AC220/240 V	50	75	100	50	75	100	75	100	
	DC250 V (2P)	20	25	40	20	25	40	25	40	
Capac. de corte del servicio [Ics = 100% Icu]		100	100	100	100	100	100	100	100	
Endurancia (maniobras)	Mecánica	40000			25000			25000		
	Eléctrica	10000			500			500		
Protección Magnética	Fija	(1.0) x In			(1.0) x In			(1.0) x In		
	Ajustable	(0.63 - 0.8 - 1.0) x In			(0.63 - 0.8 - 1.0) x In			(0.63 - 0.8 - 1.0) x In		
	Instantáneo [INST]	10 x In			10 x In			10 x In		
Accesorios										
Internos	Contacto auxiliar	AUX	si	si	si	si	si	si	si	si
	Señalización alarma	ALT	si	si	si	si	si	si	si	si
	Bobina de emisión	SHT	si	si	si	si	si	si	si	si
	Bobina de mínima tensión	UVT	si	si	si	si	si	si	si	si
Externos	Manija Sobre interruptor	TFG	si	si	si	si	si	si	si	si
	Manija a puerta	TFH	si	si	si	si	si	si	si	si
	Mando motorizado	MOT	si	si	si	si	si	si	si	si
	Enclavamiento mecánico	MIF	si	si	si	si	si	si	si	si
	Bloqueo candado	PLD	si	si	si	si	si	si	si	si
	Bloque prensacables	CTB	si	si	si	si	si	si	si	si
	Cubrebornes	TCF	si	si	si	si	si	si	si	si
	Separador de fases	TQQ	si	si	si	si	si	si	si	si
Pletina espaciadora	TBB	si	si	si	si	si	si	si	si	
Instalación y dimensiones										
Conexión	Conexión frontal	Terminal de tornillo			Terminal de tornillo/pala			Terminal de tornillo/pala		
Dimensiones (mm)	a (2/3/4P)	140			210			210		
	b	257			280			280		
	c	110			110			110		
Peso (kg)	2/3/4P	4/4.5/5.4			8.7/9.5/12.5			8.7/9.5/12.5		

INTERRUPTORES CAJA MOLDEADA MCCB

| Padlock plate (PLD) |

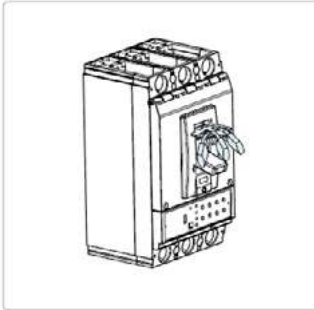

AUX 80NE R2
ALT 80NE R1

Bloqueo para hasta 3 candados
Ampliación de maneta
enclavamiento mecánico

Parece que no hay maneta a puerta
incluir motorizado
Bobina de apertura

2 contactor
1 contacto

PLD 120NE
THA 120NE

| Extension handle (THA) |

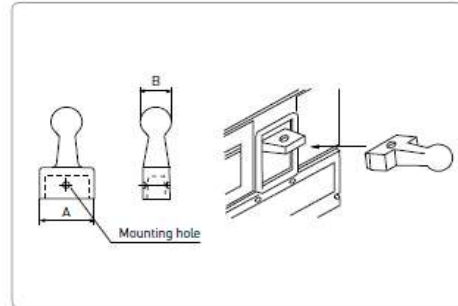

Model		HGM1000	HGM1250	HGM1600
Frame	(AF)	1,000	1,250	1,600
Pole	(P)	3,4 ¹⁾	3,4 ¹⁾	3
Rated current, at 40 °C, Electric	(A)	1,000	1,000/1,250	1,600
Rated short-circuit breaking capacity (Icu) (kA rms)	Recognition code for order	5	5	5
	AC660/690 V	25	25	25
	AC480/500 V	35	35	35
	AC440/460 V	45	45	45
	AC380/415 V	70	70	70
Service breaking capacity (Ics) (kA rms)	AC220/240 V	100	100	100
	AC660/690 V	12.5	12.5	17.5
	AC480/500 V	17.5	17.5	24.5
	AC440/460 V	22.5	22.5	31.5
	AC380/415 V	45	45	50
Rated short-time withstand current(Icw) (kA) 1s		15	15	12 ¹⁾
Endurance (Durability)	Mechanical	10,000	10,000	10,000
	Electrical	3,000	3,000	3,000
Trip Device				
Electronic		●	●	●
	Long time (LT, I _t)	0.4-0.5-0.6-0.7-0.8-0.9-0.95-1 xIn	0.4-0.5-0.6-0.7-0.8-0.9-0.95-1 xIn	0.4-0.5-0.6-0.7-0.8-0.9-0.95-1 xIn
	Short time (STD, I _s)	2-3-4-5-6-7-8-10 xI _n	2-3-4-5-6-7-8-10 xI _n	2-3-4-5-6-7-8-10 xI _n
	Instantaneous (INST, I _n)	2-3-4-5-6-7-8-10 xI _n	2-3-4-5-6-7-8-10 xI _n	2-3-4-5-6-7-8-10 xI _n
Accessory				
Internal	Auxiliary switch	AUX	●	●
	Alarm switch	ALT	●	●
	Shunt trip	SHT	●	●
	Undervoltage trip	UVT	●	●
	Rotary handle	Extended TFH	●	●
	Motor operator	MOT	●	●
	Mechanical interlock	MIF	●	●
	Lock Mechanism with Key		●	●
External	Draw-out	-	-	-
	TDM(LINE/LOAD)	-	-	-
	Plug-in	-	-	-
	TDM(LINE Only)	-	-	-
	Cage terminal block	CTB	●	●
	Insulation terminal cover	TCF	●	●
	Insulation barrier	TQQ	Standard	Standard
Terminal extensions	TBB	Standard	Standard	
Installation and dimensions				
Connection/Installation	Front connection	Terminal busbar	Terminal busbar	Terminal busbar
	Rear connection	-	-	-
	Plug-in	-	-	-
Dimensions (mm)	a (3/4P)	210/280	210/280	210
	b	370	370	370
	c	124	124	155

INTERRUPTORES ABIERTOS ACB HGS



HGS

Ics=100% Icu



HGS

GPR-LA



- Protección sobrecarga (L/S/I/G)
- Auto alimentación
- Contacto de salida individual continuo
- Registro de fallos (hasta 256) y armónicos (4 ciclos, verificación vía comunicación)
- Comunicación (MODBUS), se puede utilizar conexión a tierra externa ZCT

CÓDIGO	REFERENCIA	DESCRIPCIÓN	PRECIO
--------	------------	-------------	--------

INTERRUPTORES ABIERTOS HGS Y HGN MONTAJE FIJO DE 800-4000A, UNIDAD DE PROTECCIÓN GPR-LA (L/S/I/G) CON COMUNICACIÓN MODBUS

CÓDIGO	REFERENCIA	Rango de Corriente (A)		Capacidad de Ruptura (KA)		FRAME	PRECIO
		In (A)	Ir (A)	220V AC	500V AC		
* HYU0398	HGS 08A3HM0C0S061H	800	320-800	65	65	A	BAJO CONSULTA
HYU0399	HGS 10A3HM0C0S061J	1000	400-1000	65	65	A	\$ 12.160.300
HYU0400	HGS 12A3HM0C0S061K	1250	500-1250	65	65	A	\$ 12.316.200
HYU0401	HGS16A3HM0C0S061L	1600	640-1600	65	65	A	\$ 12.500.000
HYU0402	HGS 20B3HM0C0S061M	2000	800-2000	85	85	B	\$ 15.937.800
HYU0403	HGS 25B3HM0C0S061N	2500	1000-2500	85	85	B	\$ 18.464.100
HYU0404	HGS 32B3HM0C0S061P	3200	1280-3200	85	85	B	\$ 19.355.400
NU HYU0412	HGN40B3HM2C2S261Q	4000	1600-4000	100	100	B	\$ 22.700.000

ENCLAVAMIENTO MECÁNICO PARA INTERRUPTORES DE MONTAJE FIJO

		PARA INTERRUPTOR: HGN/HGS	PRECIO
HYU0428	HGNS FWB1A	PARA DOS INTERRUPTORES FRAME A	\$ 3.815.000
HYU0430	HGNS FWB1B	PARA DOS INTERRUPTORES FRAME B	\$ 4.099.100

BOBINAS DE ACCIONAMIENTO Y MOTORIZADO PARA INTERRUPTORES DE MONTAJE FIJO

CÓDIGO	REFERENCIA	ELEMENTO	VOLTAJE	PARA INTERRUPTOR	PRECIO
HYU0442	HGNS M2U	Motorizado	220V AC/DC	HGN / HGS	\$ 1.570.000
HYU0443	HGNS C2	Bobina Cierre	220V AC/DC	HGN / HGS	\$ 409.000
HYU0444	HGNS S2	Bobina Apertura / Disparo	220V AC/DC	HGN / HGS	\$ 409.000

* Producto bajo pedido
 ** Producto última vez en lista de precios o hasta agotar inventarios
 NU Producto Nuevo

CONTACTOS AUXILIARES DE ESTADO

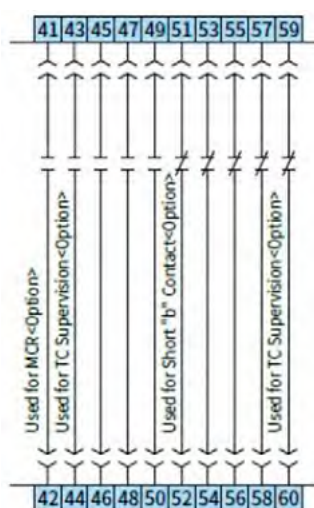

CONTACTOS AUXILIARES DE DISPARO O FALLA

Puntos de conexión	Contactos de falla
22 21	Sobrecarga
22 23	Predisparo (Sobrecarga)
22 24	Cortocircuito e instantáneo
22 26	Falla a tierra



ESPECIFICACIONES TÉCNICAS

INTERRUPTORES ABIERTOS SERIE HGS - ACB

Marco Tipo		A	B	A
Corriente nominal [In max]	Temperatura basada en 40 °C A	06 : 630	20 : 2,000	06 : 630
		08 : 800	25 : 2,500	08 : 800
		10 : 1,000	32 : 3,200	10 : 1,000
		12 : 1,250		12 : 1,250
		16 : 1,600		16 : 1,600
				20 : 2,000
Tensión nominal de empleo [Ue]	V	690	690	690
Tensión nominal de aislamiento [Ui]	V	1	1	1
Frecuencia	Hz	50/60	50/60	50/60
Número de Polos	P	3, 4	3, 4	3, 4
Rango de regulación de intensidad (... x In max)	A	0.4 ~ 1.0	0.4 ~ 1.0	0.4 ~ 1.0
Intensidad nominal del neutro (N) (... %xIn) A	A	100%	100%	100%
Poder de corte [Icu] [kA sym]				
IEC 60947- Categoría	690/600/550 V	50	70 1) (KS : 65)	65
"B"	AC 500/480/460 V KA	65	85	85
KS C 4620	415/380/230/220 V	65	85	85
Poder de corte de servicio [Ics] ...%xIcu		100%	100%	100%
Poder de cierre [Icm] [kA pico]				
IEC 60947- Categoría	690/600/550 V	105	154	143
"B"	AC 500/480/460 V KA	143	187	187
KS C 4620	415/380/230/220 V	143	187	187
Intensidad de corta duración admisible [Icw] (Sin Inst)				
1 Seg.		50	70	65
2 Seg.	KA	35	65	42
3 Seg.		28	50	35
Tensión asignada soportada al impulso [Uimp]	Kv	12	12	12
Tiempo máximo de corte	mS	40 3)	40 3)	40 3)
Tiempo de cierre				
Tiempo de rearme motor (seg) max.		10	10	10
Tiempo de cierre (ms) max.		80	80	80
Duración de vida(Ciclos)				
Mecánica	Sin mantenimiento	20,000	20,000	20,000
	Con mantenimiento	30,000	30,000	30,000
Eléctrica	Sin mantenimiento	5,000	5,000	5,000
	Con mantenimiento	10,000	10,000	10,000
Peso				
3 Polos	Tipo extraíble	63	87	63
	Tipo fijo Kg	34	44	34
4 Polos	Tipo extraíble	74	103	74
	Tipo fijo	44	55	44
Dimensiones (WxHxD)				
Internos	Tipo extraíble	328x460x368.4	399x460x368.4	328x460x368.4
	Tipo fijo mm	337.4x404.4x295.8	408.4x404.4x295.8	337.4x404.4x295.8
	Tipo extraíble	413x460x368.4	514x460x368.4	413x460x368.4
	Tipo fijo	422.4x404.4x295.8	523.4x404.4x295.8	422.4x404.4x295.8

Notas

- 1) 70 kA certificado en DEKRA
- 2) 4,000 AF
- 3) En caso de MCR y ajustes anulados, el INST es 50 ms.

GUARDAMOTORES CON MANDO ROTATORIO Y POR PULSADORES



MMS32 -MMS80



MMS32 -KA

CÓDIGO	REFERENCIA	DESCRIPCIÓN	PRECIO
--------	------------	-------------	--------

GUARDAMOTORES SERIE MMS32/80 K CON MANDO POR PULSADORES

		Rango de Corriente (A)	Capacidad de ruptura (Icu)		
			220V	440V	
HYU0274	MMS32 K1P00	0.63 - 1	100	100	\$ 162.100
HYU0275	MMS32 K01P6	1 - 1.6	100	100	\$ 162.100
HYU0276	MMS32 K02P5	1.6 - 2.5	100	100	\$ 162.100
HYU0277	MMS32 K0004	2.5 - 4	100	100	\$ 162.100
HYU0278	MMS32 K06P3	4 - 6.3	100	50	\$ 162.100
HYU0279	MMS32 K0010	6 - 10	100	15	\$ 162.100
HYU0280	MMS32 K0014	9 - 14	100	8	\$ 162.100
HYU0281	MMS32 K0018	13 - 18	100	8	\$ 162.100
HYU0282	MMS32 K0023	17 - 23	50	6	\$ 162.100
HYU0283	MMS32 K0025	20 - 25	50	6	\$ 162.100
HYU0284	MMS32 K0032	24 - 32	50	6	\$ 162.100
HYU0285	MMS80 K0040	25 - 40	100	50	\$ 477.000
HYU0286	MMS80 K0063	40 - 63	100	50	\$ 517.500
HYU0287	MMS80 K0080	56 - 80	100	10	\$ 526.400

ACCESORIOS

		Para Guardamotor MMS32K	
HYU0288	MMS32 KAUXT11	Contacto Auxiliar de estado de 1NA + 1 NC, montaje Frontal para MMS32K	\$ 32.900
HYU0289	MMS32 KAUXS11	Contacto Auxiliar de estado de 1NA + 1 NC, montaje Lateral para MMS32K	\$ 42.300
HYU0290	MMS80 KAUXS11	Contacto Auxiliar de estado de 1NA + 1 NC, montaje Lateral para MMS80K	\$ 67.300
HYU0292	MS32 KAXT1010	Contacto Auxiliar de falla (1 NA) y estado (1NA), montaje lateral, para MMS32K	\$ 77.600

* Producto bajo pedido

** Producto última vez en lista de precios o hasta agotar inventarios

NU Producto Nuevo

CÓDIGO	REFERENCIA	DESCRIPCIÓN	PRECIO
--------	------------	-------------	--------

CONTACTORES AC HGC9-100

		Corriente Max de Operación 220/440V (A)		Potencia Max. De Operación en AC3 (kW)	Tensión de operación de la bobina (V)	Contactos Auxiliares	
		AC1	AC3	220V		440V	
HYU0098	HGC9 11NS A110	25	9	2,5	AC110	1NA+1NC	\$ 115.200
HYU0099	HGC9 11NS A220	25	9	2,5	AC220	1NA+1NC	\$ 115.200
HYU0102	HGC12 11NS A110	30	12	3,5	AC110	1NA+1NC	\$ 126.900
HYU0103	HGC12 11NS A220	30	12	3,5	AC220	1NA+1NC	\$ 126.900
HYU0106	HGC18 11NS A110	40	18	4,5	AC110	1NA+1NC	\$ 145.500
HYU0107	HGC18 11NS A220	40	18	4,5	AC220	1NA+1NC	\$ 145.500
HYU0110	HGC25 11NS A110	45	25	5,5	AC110	1NA+1NC	\$ 182.000
HYU0111	HGC25 11NS A220	45	25	5,5	AC220	1NA+1NC	\$ 182.000
HYU0114	HGC32 11NS A110	55	32	7,5	AC110	1NA+1NC	\$ 192.700
HYU0115	HGC32 11NS A220	55	32	7,5	AC220	1NA+1NC	\$ 192.700
HYU0118	HGC40 11NS A110	60	40	11	AC110	1NA+1NC	\$ 245.600
HYU0119	HGC40 11NS A220	60	40	11	AC220	1NA+1NC	\$ 245.600
HYU0122	HGC50 22NS A110	70	50	15	AC110	2NA+2NC	\$ 375.800
HYU0123	HGC50 22NS A220	70	50	15	AC220	2NA+2NC	\$ 375.800
HYU0126	HGC65 22NS A110	85	65	18,5	AC110	2NA+2NC	\$ 440.300
HYU0127	HGC65 22NS A220	85	65	18,5	AC220	2NA+2NC	\$ 440.300
HYU0130	HGC85 22NS A110	125	85	25	AC110	2NA+2NC	\$ 550.100
HYU0131	HGC85 22NS A220	125	85	25	AC220	2NA+2NC	\$ 550.100
HYU0134	HGC100 22NS A110	145	100	30	AC110	2NA+2NC	\$ 666.800
HYU0135	HGC100 22NS A220	145	100	30	AC220	2NA+2NC	\$ 666.800



HGC25



HGC130- 300



HGC400- 800

CONTACTORES AC HGC130-300

		Corriente Max de Operación 220/440V (A)		Potencia Max. De Operación en AC3 (kW)	Tensión de operación de la bobina (V)	Contactos Auxiliares	
		AC1	AC3	220V		440V	
HYU0138	HGC130 22NS F220	180	130	40	AC/DC 100 ~ 240	2NA+2NC	\$ 1.127.300
HYU0141	HGC150 22NS F220	210	150	45	AC/DC 100 ~ 240	2NA+2NC	\$ 1.257.900
HYU0143	HGC185 22NS F220	275	185	55	AC/DC 100 ~ 240	2NA+2NC	\$ 1.714.900
HYU0145	HGC225 22NS F220	315	225	75	AC/DC 100 ~ 240	2NA+2NC	\$ 1.850.000
HYU0147	HGC265 22NS F220	350	265	80	AC/DC 100 ~ 240	2NA+2NC	\$ 2.212.500
HYU0149	HGC300 22NS F220	400	300	90	AC/DC 100 ~ 240	2NA+2NC	\$ 2.932.600

CONTACTORES AC HGC400-800

		Corriente Max de Operación 220/440V (A)		Potencia Max. De Operación en AC3 (kW)	Tensión de operación de la bobina (V)	Contactos Auxiliares	
		AC1	AC3	220V		440V	
HYU0151	HGC400 22NS F220	500	400	125	AC/DC 100 ~ 240	2NA+2NC	\$ 3.779.100
HYU0153	HGC500 22NS F220	550	500	140	AC/DC 100 ~ 240	2NA+2NC	\$ 5.000.900
HYU0155	HGC630 22NS F220	750	630	190	AC/DC 220	2NA+2NC	\$ 10.459.900
HYU0157	HGC800 22NS F220	900	800	220	AC/DC 220	2NA+2NC	\$ 11.943.200



CÓDIGO	REFERENCIA	DESCRIPCIÓN	PRECIO
--------	------------	-------------	--------

CONTACTORES PARA CONDENSADORES, CON RESISTENCIAS DE PRECARGA

		Potencia Reactiva kVAr		Tensión de operación de la bobina (V)	Contactos Auxiliares	
		220V AC	440V AC			
HYU0198	HGC12C 22NS A110	6,7	12,0	110V AC	2NA+2NC	\$ 300.600
HYU0199	HGC12C 22NS A220	6,7	12,0	220 VAC	2NA+2NC	\$ 300.600
HYU0201	HGC18C 22NS A110	8,5	16,7	110V AC	2NA+2NC	\$ 317.300
HYU0202	HGC18C 22NS A220	8,5	16,7	220 VAC	2NA+2NC	\$ 317.300
HYU0204	HGC25C 22NS A110	10,0	20,0	110V AC	2NA+2NC	\$ 359.100
HYU0205	HGC25C 22NS A220	10,0	20,0	220 VAC	2NA+2NC	\$ 359.100
HYU0207	HGC40C 22NS A110	15,0	29,0	110V AC	2NA+2NC	\$ 500.300
HYU0208	HGC40C 22NS A220	15,0	29,0	220 VAC	2NA+2NC	\$ 500.300
HYU0210	HGC50C 22NS A110	19,0	40,0	110V AC	2NA+2NC	\$ 564.100
HYU0211	HGC50C 22NS A220	19,0	40,0	220 VAC	2NA+2NC	\$ 564.100



HGC12C 22NS A110



HGCCU4000NS



HGCCU6500NS



HGCCU10000NS

BLOQUES DE CONTACTORES PARA CONDENSADORES, CON RESISTENCIAS DE PRECARGA

HYU0654	HGCCU4000NS	BLOQUE FP HGCCU4000NS PARA HGC-9/12/18/25/32/40C	\$ 154.000
HYU0655	HGCCU6500NS	BLOQUE FP HGCCU6500NS PARA HGC50/65C	\$ 166.100
HYU0656	HGCCU10000NS	BLOQUE FP HGCCU10000NS PARA HGC-85/100C	\$ 176.400

Contactor para Condensadores	KVAR 220V	KVAR 440V	Contactor	Bloque
HGC9C	5	9.7	HGC9	HGCCU4000NS
HGC12C	6.7	12	HGC12	HGCCU4000NS
HGC18C	8.5	16.7	HGC18	HGCCU4000NS
HGC25C	10	20	HGC25	HGCCU4000NS
HGC32C	13	25	HGC32	HGCCU4000NS
HGC40C	15	29	HGC40	HGCCU4000NS
HGC50C	19	40	HGC50	HGCCU6500NS
HGC65C	23.5	43.5	HGC65	HGCCU6500NS
HGC85C	32	56	HGC85	HGCCU10000NS
HGC100C	35	62	HGC100	HGCCU10000NS

CÓDIGO	REFERENCIA	DESCRIPCIÓN	PRECIO
--------	------------	-------------	--------

CONTACTORES AUXILIARES

		Tensión de operación de la bobina (V)	Contactos Auxiliares	
HYU0183	HGR 22NS A024	24V AC	2NA+2NC	\$ 136.200
HYU0184	HGR 22NS A110	110 VAC	2NA+2NC	\$ 116.100
HYU0185	HGR 22NS A220	220V AC	2NA+2NC	\$ 116.100
HYU0187	HGR 31NS A024	24V AC	3NA+1NC	\$ 136.200
HYU0188	HGR 31NS A110	110V AC	3NA+1NC	\$ 116.100
HYU0189	HGR 31NS A220	220 VAC	3NA+1NC	\$ 116.100
HYU0192	HGR 40NS A110	110V AC	4NA	\$ 116.100
HYU0193	HGR 40NS A220	220V AC	4NA	\$ 116.100
HYU0195	HGR 22PS D024	24V DC	2NA+2NC	\$ 236.800
HYU0196	HGR 31PS D024	24V DC	3NA+1NC	\$ 236.800
HYU0197	HGR 40PS D024	24V DC	4NA	\$ 236.800



HGR

BLOQUES DE CONTACTOS AUXILIARES

		Tipo de montaje	Para contactor	Contactos Auxiliares	
HYU0213	HG CTB 11NS	Frontal	HGC9 ~ 100 & HGR	1NA+1NC	\$ 40.700
HYU0215	HG CTB 22NS	Frontal	HGC9 ~ 100 & HGR	2NA+2NC	\$ 66.200
HYU0218	HGC SB40 11NS	Lateral	HGC9 ~ 40	1NA+1NC	\$ 30.000
HYU0219	HGC SB800 11NS	Lateral	HGC115 ~ 800	1NA+1NC	\$ 78.300

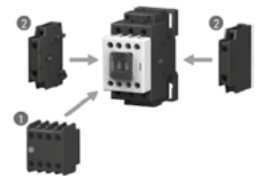
 1) Contacto auxiliar (frontal)
2) Contacto auxiliar (lateral)

HG

ENCLAVAMIENTO MECÁNICO PARA CONTACTORES

		Para contactor	
HYU0220	HGC IU40	HGC9 ~ 40	\$ 56.800
HYU0221	HGC IU100	HGC50 ~ 100	\$ 60.100
HYU0222	HGC IU265	HGC115 ~ 265	\$ 63.500
HYU0223	HGC IU800	HGC300 ~ 800	\$ 256.400



HGC IU

CONTACTORES DC HGC9-65

		Corriente Max de Operación 220/440V (A)		Potencia Max. De Operación en AC3 (kW)		Tensión de operación de la bobina (V)	
		AC1	AC3	220V	440V		
HYU0159	HGC9 11NS D024	25	9	2,5	4	DC24	\$ 178.300
HYU0162	HGC12 11NS D024	30	12	3,5	5,5	DC24	BAJO CONSULTA
HYU0165	HGC18 11NS D024	40	18	4,5	7,5	DC24	\$ 209.900
HYU0168	HGC25 11NS D024	45	25	5,5	11	DC24	BAJO CONSULTA
HYU0171	HGC32 11NS D024	55	32	7,5	15	DC24	BAJO CONSULTA
HYU0174	HGC40 11NS D024	60	40	11	18,5	DC24	BAJO CONSULTA
HYU0177	HGC50 21NS D024	70	50	15	22	DC24	BAJO CONSULTA
HYU0180	HGC65 21NS D024	85	65	18,5	30	DC24	BAJO CONSULTA



HGC25



Intertek



ClassNK

CÓDIGO	REFERENCIA	DESCRIPCIÓN	PRECIO
--------	------------	-------------	--------

BOBINAS PARA CONTACTORES HGC

		Tensión de operación de la bobina (V)	Aplica a:		
*	HYU0224	HGC OL40 A024	24V AC	HGC25 ~ 40	BAJO CONSULTA
	HYU0225	HGC OL40 A110	110V AC	HGC25 ~ 40	\$ 56.200
	HYU0226	HGC OL40 A220	220V AC	HGC25 ~ 40	\$ 56.200
*	HYU0227	HGC OL40 A440	440V AC	HGC25 ~ 40	BAJO CONSULTA
*	HYU0228	HGC OL65 A024	24V AC	HGC50 ~ 65	BAJO CONSULTA
	HYU0229	HGC OL65 A110	110V AC	HGC50 ~ 65	\$ 66.000
	HYU0230	HGC OL65 A220	220V AC	HGC50 ~ 65	\$ 66.000
*	HYU0231	HGC OL65 A440	440V AC	HGC50 ~ 65	BAJO CONSULTA
*	HYU0232	HGC OL100 A024	24V AC	HGC75 ~ 100	BAJO CONSULTA
	HYU0233	HGC OL100 A110	110V AC	HGC75 ~ 100	\$ 80.700
	HYU0234	HGC OL100 A220	220V AC	HGC75 ~ 100	\$ 80.700
*	HYU0235	HGC OL100 A440	440V AC	HGC75 ~ 100	BAJO CONSULTA
	HYU0236	HGC OL150 F220	220V AC	HGC115 ~ 150	\$ 375.400
*	HYU0237	HGC OL150 F440	440V AC	HGC115 ~ 150	BAJO CONSULTA
	HYU0238	HGC OL265 F220	220V AC	HGC185 ~ 265	\$ 581.000
*	HYU0239	HGC OL265 F440	440V AC	HGC185 ~ 265	BAJO CONSULTA
	HYU0240	HGC OL500 F220	220V AC	HGC300 ~ 500	\$ 839.500
*	HYU0241	HGC OL500 F440	440V AC	HGC300 ~ 500	BAJO CONSULTA
	HYU0615	HGC COL800 F220	220V AC/DC	HGC630 ~ 800	\$ 839.500



HGC OL18-100



HGC115- 800
Cambio de Bobina sin
uso de herramienta

* Producto bajo pedido

** Producto última vez en lista de precios o hasta agotar inventarios

NU Producto Nuevo

Certificaciones de Contactores:

- CB Certification (KTC) : IEC 60947-4-1
- CE Mark
- CCC Certification
- Vessel Certification : LR, ABS, KR, BV, DNV-GL, NK, RINA



MEDIDAS			
Tamaño AC	Ancho (mm)	Alto (mm)	Profundo (mm)
HGC9 ~ 18	45	94,2	91,2
HGC25 ~ 40	45	99,6	96,6
HGC50 ~ 65	55	123,6	129
HGC85 ~ 100	70	146	153
HGC130 ~ 150	103	155	145,1
HGC185 ~ 265	138	204	174,2
HGC300 ~ 500	163	243	203
HGC630 ~ 800	276	314	255,3

ESPECIFICACIONES TÉCNICAS

CONTACTORES MC

Modelo				HGC9	HGC12	HGC18
Norma IEC 60947-4						
Tensión de aislamiento [Ui] V				800	800	800
Tensión nominal de empleo [Ue] V				690	690	690
Tensión nominal impulsional [Uimp] kV				6	6	6
Corriente nominal Ith (AC1) A				25	30	40
AC3	200 ~ 240 V	kW/A		2.5/9	3.5/12	4.5/18
	380 ~ 440 V			4/9	5.5/12	7.5/18
	500 ~ 550 V			4/7	7.5/12	8.5/13
	660 ~ 690 V			4/6	7.5/9	7.5/9
	1,000 V		-	-	-	
	Vida útil	Eléctrica	x10,000	250	250	250
Mecánica		x10,000	1500	1500	1,500	
AC4	200 ~ 240 V	kW/A		1.5/8	2.2/11	3.7/16
	380 ~ 440 V			2.2/6	4/9	4/11
	Vida útil eléctrica		x10,000	3	3	3
Método de instalación				Tornillo y Carril DIN		
Contactos auxiliares						
Estándar	AC			1NA 1NC o 2NA 2NC		
	AC (Tipo B)			1NA		
	DC			1NA 1NC o 2NA 2NC		
Adicional	AC			2NA 2NC		
	DC			2NA 2NC		
Dimensiones						
AC	W×H×D	mm		45×94.2×91.1		
AC (Tipo B)				45×75×86		
DC				45×94.2×124		
Operación bobina AC	Cierre		VA	80	80	80
	Mantenimiento		VA/W	10/2.5	10/2.5	10/2.5
Operación bobina DC	Cierre		W	10	10	10
	Mantenimiento		W	10	10	10

ESPECIFICACIONES TÉCNICAS

CONTACTORES MC

Modelo				HGC25	HGC32	HGC40	HGC50	HGC65	HGC85	HGC100
Norma IEC 60947-4										
Tensión de aislamiento [Ui] V				800	800	800	1,000	1,000	1,000	1,000
Tensión nominal de empleo [Ue] V				690	690	690	690	690	690	690
Tensión nominal impulsional [Uimp] kV				6	6	6	8	8	8	8
Corriente nominal Ith (AC1) A				45	55	60	70	85	125	145
AC3	200 ~ 240 V	kW/A		5.5/25	7.5/32	11/40	15/50	18.5/65	25/85	30/100
	380 ~ 440 V			11/25	15/32	18.5/40	22/50	30/65	45/85	55/100
	500 ~ 550 V			15/22	18.5/28	22/32	30/43	33/60	50/75	55/85
	660 ~ 690 V			15/17	18.5/20	22/23	30/28	33/35	45/45	50/65
	1,000 V			-	-	-	-	-	-	-
	Vida útil	Eléctrica	x10,000	250	200	200	200	200	200	200
	Mecánica	x10,000	1,500	1,500	1,500	1,500	1,500	1,000	1,000	
AC4	200 ~ 240 V	kW/A		3.7/18	4.5/22	5.5/25	7.5/35	11/50	15/65	17/72
	380 ~ 440 V			5.5/13	7.5/17	11/24	15/32	22/47	30/62	33/68
	Vida útil eléctrica		x10,000	3	3	3	3	3	3	3
Método de instalación				Tornillo y Carril DIN			Tornillo y Carril DIN		Tornillo y Carril DIN	
Contactos auxiliares										
Estándar	AC			1NA 1NC o 2NA 2NC			2NA 2NC		2NA 2NC	
	AC (Tipo B)			1NA			1NA		1NA	
	DC			1NA 1NC o 2NA 2NC			2NA 1NC		2NA 1NC	
Adicional	AC			2NA 2NC			2NA 2NC		2NA 2NC	
	DC			2NA 2NC			1NA 1NC		1NA 1NC	
Dimensiones										
AC	W×H×D	mm		45×99.6×96.6			55×123.6×129		70×146×153	
AC (Tipo B)				54×84×92			55×123.6×129		70×146×153	
DC				45×99.6×129.5			55×123.6×129		70×146×153	
Operación bobina AC	Cierre		VA	80	80	80	200	200	300	300
	Mantenimiento		VA/W	10/2.5	10/2.5	10/2.5	15/5	15/5	25/10	25/10
Operación bobina DC	Cierre		W	10	10	10	200	200	350	350
	Mantenimiento		W	10	10	10	5	5	8	8

ESPECIFICACIONES TÉCNICAS

CONTACTORES MC



115 - 800 AE										
HGC115	HGC130	HGC150	HGC185	HGC225	HGC265	HGC300	HGC400	HGC500	HGC630	HGC800
1,000	1,000	1,000	1,000	1,000	1,000	1,000	1,000	1,000	1,000	1,000
1,000	1,000	1,000	1,000	1,000	1,000	1,000	1,000	1,000	1,000	1,000
8	8	8	8	8	8	8	8	8	8	8
160	180	210	275	315	350	400	500	550	750	900
37/115	40/130	45/150	55/185	75/225	80/265	90/300	125/400	140/500	190/630	220/800
60/115	65/130	75/150	90/185	132/225	147/265	160/300	220/400	250/500	330/630	440/800
59/100	70/120	90/140	110/180	132/200	150/225	200/273	250/300	300/426	330/500	500/720
55/65	75/82	90/120	110/120	132/150	160/173	200/220	250/300	335/360	400/412	500/630
65/50	75/54	90/66	110/78	132/96	160/113	200/141	250/178	275/192	300/213	400/284
100	100	100	100	100	100	100	100	50	50	50
500	500	500	500	500	500	500	500	500	500	500
19/80	22/93	30/125	37/150	45/185	50/200	55/220	75/300	90/350	110/400	160/630
37/75	45/90	55/110	75/150	90/185	102/200	110/220	150/300	175/350	200/400	300/630
3	3	3	3	3	3	3	3	3	3	3
Screw Mounting			Screw Mounting			Screw Mounting			Screw Mounting	
2N02NC			2N02NC			2N02NC			2N02NC	
2N02NC			2N02NC			2N02NC			2N02NC	
103X155X145.1			138X204X174.2			163X243X203			276X314X255.3	



Estrella-Triángulo a 220VAC

Potencia	In	Línea	Delta	Estrella	Térmico
Hp	FLC	(C1)	(C2)	(C3)	TOR
7.5	22	HGC25	HGC25	HGC18	HGT40K
10	32	HGC32	HGC32	HGC25	HGT40K
15	40	HGC40	HGC40	HGC32	HGT40K
20	50	HGC50	HGC50	HGC32	HGT65K
25	70	HGC50	HGC50	HGC40	HGT65K
30	80	HGC75	HGC75	HGC40	HGT100K
40	110	HGC100	HGC100	HGC50	HGT100K
50	130	HGC115	HGC115	HGC65	HGT150K
60	150	HGC130	HGC130	HGC65	HGT150K
75	180	HGC150	HGC150	HGC100	HGT150K
100	260	HGC185	HGC185	HGC115	HGT265K
125	300	HGC225	HGC225	HGC130	HGT265K
150	367	HGC300	HGC300	HGC150	HGT500K
180	434	HGC400	HGC400	HGC225	HGT500K
220	519	HGC400	HGC400	HGC225	HGT500K
350	810	HGC630	HGC630	HGC400	HGT800K

Estrella-Triángulo a 440VAC

Potencia	In	Línea	Delta	Estrella	Térmico
Hp	FLC	(C1)	(C2)	(C3)	TOR
7.5	22	HGC25	HGC25	HGC18	HGT40K
10	32	HGC32	HGC32	HGC25	HGT40K
15	40	HGC40	HGC40	HGC32	HGT40K
20	50	HGC50	HGC50	HGC32	HGT65K
25	70	HGC50	HGC50	HGC40	HGT65K
30	80	HGC75	HGC75	HGC40	HGT100K
40	110	HGC100	HGC100	HGC50	HGT100K
50	130	HGC115	HGC115	HGC65	HGT150K
60	150	HGC130	HGC130	HGC65	HGT150K
75	180	HGC150	HGC150	HGC100	HGT150K
100	260	HGC185	HGC185	HGC115	HGT265K
125	300	HGC225	HGC225	HGC130	HGT265K
150	367	HGC300	HGC300	HGC150	HGT500K
180	434	HGC400	HGC400	HGC225	HGT500K
220	519	HGC400	HGC400	HGC225	HGT500K
350	810	HGC630	HGC630	HGC400	HGT800K



CÓDIGO	REFERENCIA	DESCRIPCIÓN	PRECIO
--------	------------	-------------	--------

RELÉS TÉRMICOS PARA CONTACTORES HGC

		Rango de Corriente (A)	Para contactores		
	HYU0252	HGT18 KA0P90S	0.6 - 0.9	HGC9 ~ 18	\$ 117.200
	HYU0253	HGT18 KA1P60S	1.1 - 1.6	HGC9 ~ 18	\$ 117.200
	HYU0254	HGT18 KA2P10S	1.5 - 2.1	HGC9 ~ 18	\$ 117.200
	HYU0255	HGT18 KA4P20S	2.8 - 4.2	HGC9 ~ 18	\$ 117.200
	HYU0256	HGT18 KA0006S	4 - 6	HGC9 ~ 18	\$ 117.200
NU	HYU0635	HGT18 KA0008S	5, 6 - 8	HGC9 ~ 18	\$ 117.200
NU	HYU0636	HGT18 KA0009S	6 - 9	HGC9 ~ 18	\$ 117.200
NU	HYU0637	HGT18 KA0012S	8 - 12	HGC9 ~ 18	\$ 117.200
NU	HYU0638	HGT18 KA0018S	12-18	HGC9 ~ 18	\$ 117.200
	HYU0259	HGT40 KA0022S	15 - 22	HGC25 ~ 40	\$ 161.600
	HYU0260	HGT40 KA0025S	17 - 25	HGC25 ~ 40	\$ 161.600
	HYU0261	HGT40 KA0032S	22 - 32	HGC25 ~ 40	\$ 161.600
NU	HYU0639	HGT40 KA0040S	28 - 40	HGC25 ~ 40	\$ 161.600
	HYU0263	HGT65 KA0050S	34 - 50	HGC50 ~ 65	\$ 210.900
	HYU0264	HGT65 KA0065S	45 - 65	HGC50 ~ 65	\$ 210.900
NU	HYU0640	HGT100 KA0075S	52-75	HGC85 ~ 100	\$ 370.000
NU	HYU0641	HGT100KA0085S	59-85	HGC85 ~ 100	\$ 370.000
NU	HYU0642	HGT100KA00100S	70-100	HGC85 ~ 100	\$ 370.000
	HYU0266	HGT150 KA0115S	69 - 115	HGC115 ~ 150	\$ 789.500
	HYU0267	HGT150 KA0130S	78 - 130	HGC115 ~ 150	\$ 789.500
	HYU0268	HGT150 KA0150S	90 - 150	HGC115 ~ 150	\$ 789.500



HGT 18



HGT 40

* Producto bajo pedido

** Producto última vez en lista de precios o hasta agotar inventarios

NU Producto Nuevo





PROTECCIONES CONTRA SOBRETENSIONES TRANSITORIAS	9-2
GUÍA DE SELECCIÓN DE UN SISTEMA DE DPS PARA UNA INSTALACIÓN DE RED ELÉCTRICA	9-4
PROTECCIÓN PARA ALUMBRADO LED	9-6
DPS PARA APLICACIONES FOTOVOLTAICAS	9-7
CONTROLADOR DEL SISTEMA DE TIERRAS G-CHECK	9-8
PROTECCIÓN CONTRA SOBRETENSIONES PARA TENSIONES ESPECIALES, MEDICIÓN Y CONTROL	9-9
PROTECTORES DESENFUFABLES GAMA PS	9-10
PROTECCIONES CONTRA SOBRETENSIONES TRANSITORIAS	9-11
PROTECCIONES CONTRA SOBRETENSIONES	9-12
SAFEGROUND LA SOLUCIÓN PREMIUM PARA LAS INSTALACIONES MÁS EXIGENTES	9-14

Instalación en modo común (MC)

RETIE establece que, por defecto, los DPS deben instalarse en modo común, siendo mandatorio para los tableros principales.

¿Qué es modo común?

Este modo de protección consiste en instalar DPS en paralelo contra tierra para cada uno de los conductores de la instalación (Figura 1).

Instalando protectores en modo común se consigue que, en caso de producirse una sobretensión generada por la caída de un rayo, se pueda descargar una gran cantidad de intensidad, puesto que la intensidad total descargada será la suma de cada una de las intensidades que pueden descargar los DPS existentes.

¿Por qué RETIE establece el modo común en Colombia?

El elevado índice isocerámico, índice de caída de rayos en Colombia, conlleva a que las instalaciones eléctricas estén muy expuestas a este tipo de fenómenos y que por tanto, RETIE priorice la posibilidad de derivar contra tierra grandes cantidades de energía para proteger las instalaciones.

Adicionalmente...

RETIE establece que siempre y cuando exista un DPS en modo común en el tablero primario, se puedan instalar DPS en modo diferencial en el tablero o tableros secundarios, según la resolución 90708 del 30 de agosto del 2013 - RETIE.

¿Qué es modo diferencial?

Este modo de protección consiste en descargar la intensidad que pasa por los DPS de línea contra el DPS de neutro y la suma de todas estas finalmente contra tierra (Figura 2).

La intensidad total proveniente de todas las líneas es derivada a través del único DPS de neutro hacia tierra, adecuado en función de la capacidad de descarga requerida.

Instalación modo común



Figura 1

Esquema conexión CT1. IEC 61643-12

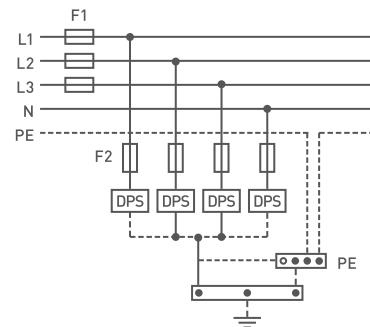

Todos los DPS son iguales

Instalación modo diferencial



Figura 2

Esquema conexión CT2. IEC 61643-12

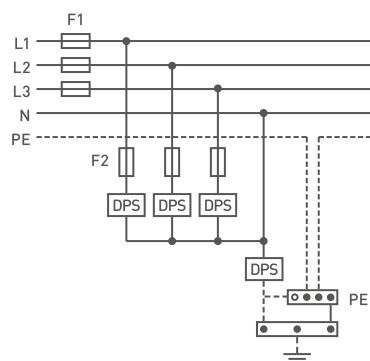

DPS de neutro distinto

Máxima tensión de operación continua (Uc)

Se establece que la máxima tensión de operación continua (Uc) debe ser mayor o igual a 1,1 veces la tensión máxima de la instalación.

$$Uc \geq 1,1 U_{max} \text{ de la instalación}$$

¿Qué es la máxima tensión de operación continua o Uc?

Es la máxima tensión que puede soportar un DPS de forma permanente previo a que empiece a descargar.

Este es un parámetro muy fácilmente identificable puesto que aparece en las características técnicas del DPS.

¿Por qué RETIE lo establece así para Colombia?

Si un DPS está sometido de forma continua a una tensión superior para la que está diseñado, su vida útil se verá reducida drásticamente.

Para las redes más habituales en Colombia: 440 V, 460 V y de 480 V, las tensiones simples (L-N) son de 254 V, 265 V y 277 V respectivamente.

Si seguimos las directrices de RETIE antes comentadas, el DPS debe ser capaz de soportar un 10% por encima de estas tensiones. Consecuentemente deben poder soportar tensiones de 279 V, 292 V y 304 V.

En Colombia se están utilizando DPS diseñados para el mercado europeo, capaces de soportar de forma continuada tensiones máximas (Uc) de 275 V y que por tanto no cumplen RETIE.

Si $Uc = 275V$ NO cumple con RETIE



CIRPROTEC ha diseñado y fabricado DPS explícitamente para el mercado colombiano cumpliendo las directrices de RETIE anteriormente expuestas. Es por ello que los productos CIRPROTEC son 100% RETIE.

**100%
RETIE**

GUÍA DE SELECCIÓN DE UN SISTEMA DE DPS PARA UNA INSTALACIÓN DE RED ELÉCTRICA

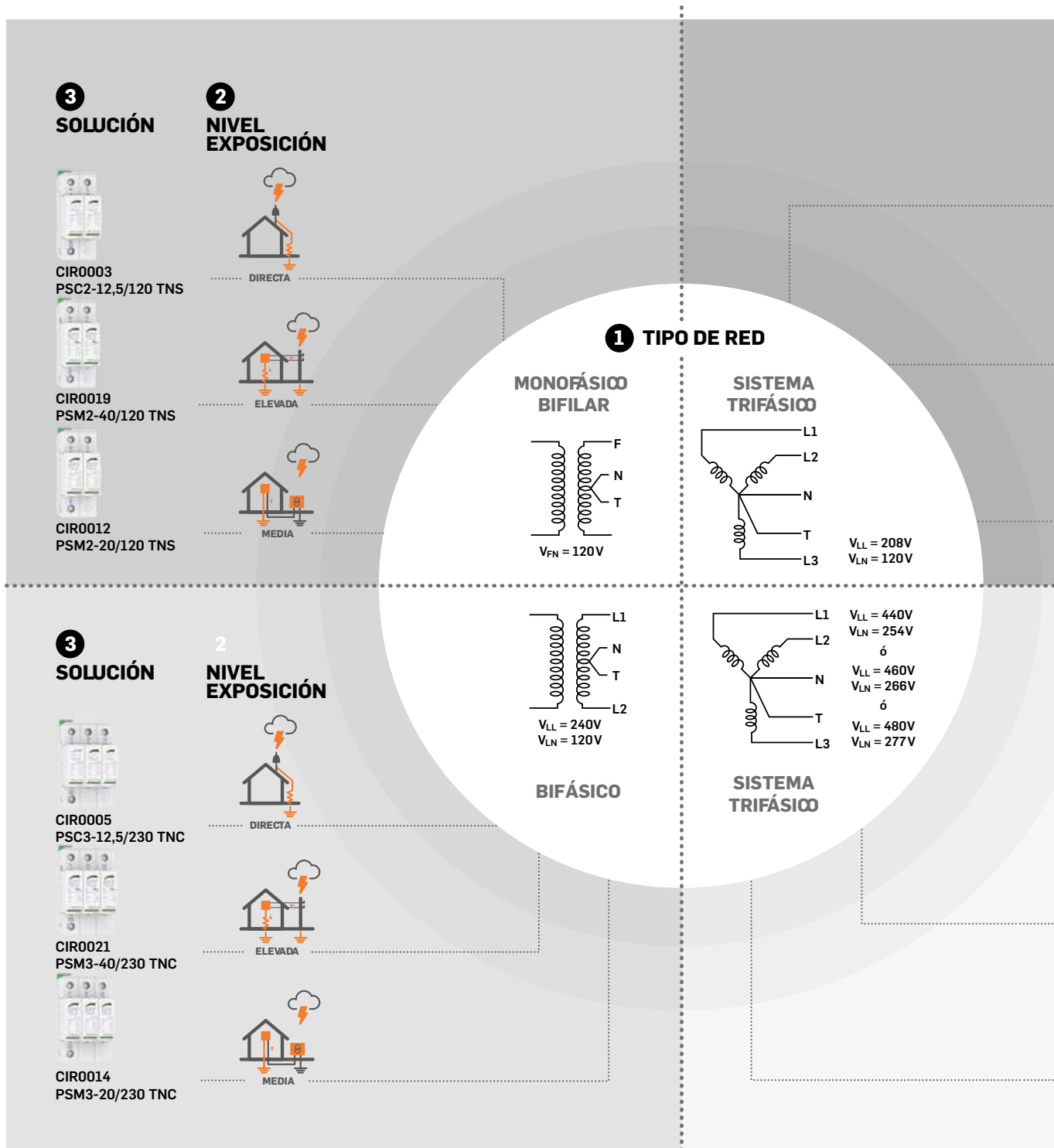

GUÍA DE SELECCIÓN DE UN SISTEMA DE DPS PARA UNA INSTALACIÓN DE RED ELÉCTRICA



¿Cómo utilizar esta guía?

1. Indique TIPO DE RED

- Monofásico bifilar: 120 V
- Bifásico: 120 / 240 V
- Trifásico: 120 / 208 V
- Trifásico: 254 / 440 V, 266 / 460 V, 277 / 480 V



2. Indique NIVEL EXPOSICIÓN



- **Directa:** Instalación con sistema de pararrayos
- **Elevada:** Instalación con acometida aérea
- **Media:** Instalación con acometida subterránea



3. SOLUCIÓN DPSs Recomendados

	TABLERO PRINCIPAL	TABLERO SECUNDARIO	SUBTABLERO
DIRECTA	 4xCIR0104 4xCSH1-50/120	 CIR0022 PSM4-40/230 TNS Trifásico CIR0019 PSM2-40/120 TNS Monofásico	 CIR0015 PSM4-20/230TNS Trifásico CIR0012 PSM2-20/120 TNS Monofásico
ELEVADA	 CIR0006 PSC4-12,5/230 TNS	 CIR0022 PSM4-40/230 TNS Trifásico CIR0019 PSM2-40/120 TNS Monofásico	 CIR0015 PSM4-20/230TNS Trifásico CIR0012 PSM2-20/120 TNS Monofásico
MEDIA	 CIR0022 PSM4-40/230 TNS	 CIR0015 PSM4-20/230TNS Trifásico CIR0012 PSM2-20/120 TNS Monofásico	 CIR0033 PSL4-8/230TNS Trifásico CIR0030 PSL2-8/120 TNS Monofásico

	TABLERO PRINCIPAL	TABLERO SECUNDARIO	SUBTABLERO
DIRECTA	 4xCIR0105 4xCSH1-50/277	 CIR0023 PSM4-40/480 TNS Trifásico CIR0128 PSM3-40/480 TNC Trifásico	 CIR0016 PSM4-20/480 TNS Trifásico CIR0013 PSM2-20/277 TNS Monofásico
ELEVADA	 CIR0007 PSC4-12,5/480 TNC	 CIR0023 PSM4-40/480 TNS Trifásico CIR0128 PSM3-40/480 TNC Trifásico	 CIR0016 PSM4-20/480 TNS Trifásico CIR0013 PSM2-20/277 TNS Monofásico
MEDIA	 CIR0023 PSM4-40/480 TNS	 CIR0016 PSM4-20/480 TNS Trifásico CIR0013 PSM2-20/277 TNS Monofásico	 CIR0034 PSL4-8/480TNS Trifásico CIR0031 PSL2-8/277 TNS Monofásico

PARA TRIFASICAS SIN NEUTRO A 480 VAV CONTAMOS CON DPS DE 3 POLOS T I - TI + II Y TII



NSB-10 EL PROTECTOR MÁS VERSÁTIL DEL MERCADO

NSB-10 es la nueva gama de SPD compactos para luminarias LED

Esta solución versátil es compatible con las configuraciones de red (TN, TT) y con las clases de aislamiento de luminaria (I & II). Esta gama incluye una variedad de conectores, fijación flexible y opcionalmente IP66.

PRODUCTOS DE CALIDAD

Productos ensayados con todos los puntos de la IEC 61643-11 por laboratorio externo acreditado por ENAC, versiones con CB Scheme y UL 1449 disponibles.



AMPLIA GAMA

Múltiples configuraciones eléctricas para proporcionar soluciones a las diferentes demandas del mercado, tipo de red, modos de protección y clases de luminarias.



VERSATILIDAD DE CONEXIÓN

La aleta de fijación (no montada) permite una **instalación vertical o plana del protector**, esto hace posible adaptarse a las limitaciones de espacio de la luminaria.

Los fabricantes OEM de luminarias pueden escoger entre soluciones para cablear (IN/OUT) en el mismo lado o en lados opuestos.



SOLUCIONES FLEXIBLES

NSB garantiza la universalidad y seguridad de la luminaria:

- **Compatibilidad con las configuraciones de red TT & TN.**
- Cableado **serie / paralelo.**
- Protección contra humedad, **versión IP66.**
- Para luminarias de clase I & II.



DOBLE INDICACIÓN DE FIN DE VIDA

Desconexión (instalado en serie, el SPD apagará la luminaria cuando llegue a fin de vida)

Indicación visual con indicador LED.

Fusible previo integrado para desconexión segura.

SIN CORRIENTE DE FUGA

Todos los NSB con modo común de protección son sin corriente de fuga, lo que **evita cualquier posibilidad de que el protector genere tensiones de contacto peligrosas.**



CÓDIGO	REFERENCIA	DESCRIPCIÓN					PRECIO	
PROTECCIÓN CONTRA SOBRETENSIONES PARA LUMINARIAS LED								
CODIGO	REFERENCIA	Instalacion	Tension de RED	I _{max} (kA)	I _n (kA)	U _p (kV)	Clase Aislamiento Luminaria	
CIR0147	NSS-10/230-C2-WD	L-N/L-L	230/400V	10	5	<=1,5	Clase II	\$228.700
CIR0148	NSB-20/230-C4-DD	L-N	230/400V	20	10	<=1,5	Clase I Y Clase II	\$266.300
CIR0149	NSS-10/230-C4-WD	L-N	230/400V	10	5	<=1,5	Clase I Y Clase II	\$267.400

* Producto bajo pedido

** Producto última vez en lista de precios o hasta agotar inventarios
NU Producto Nuevo

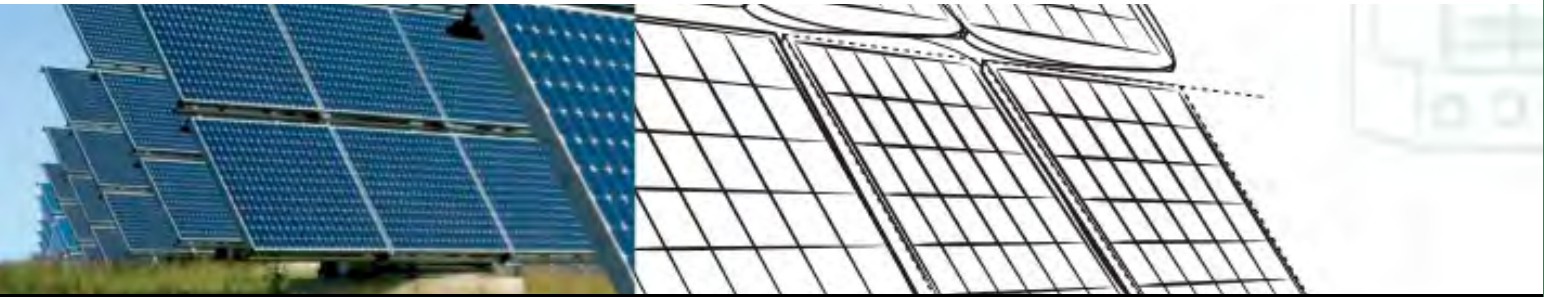

NUEVO PRODUCTO | DPS PARA INSTALACIONES FOTOVOLTAICAS

CÓDIGO	REFERENCIA	DESCRIPCIÓN						PRECIO
--------	------------	-------------	--	--	--	--	--	--------

DPS TIPO 1+2 . FOTOVOLTAICA 1000 V - NO REQUIERE FUSIBLE PREVIO

		N° POLOS	UN (V) (+)(-)	Iimp (kA) onda 10/350	I _{max} (kA) onda 8/20	I _n (kA)	U _p (kV)	
CIR0121	PSC3-5/1000PV	3	1000	5	40	20	≤ 4	\$ 1.253.900

DPS TIPO 2. FOTOVOLTAICA 600 V y 1000 V VERSIÓN NORMAL Y CON INDICACIÓN REMOTA (IR), NO REQUIERE FUSIBLE PREVIO

		No. Polos	Un (V) (+)(-)	I _{max} (kA) onda 8/20	I _n (kA)	U _p (kV)	
CIR0107	PSM3-40/600 PV	3	600	40	20	≤2,6	\$ 1.019.500
CIR0108	PSM3-40/600 PV IR	3	600	40	20	≤2,6	\$ 1.182.600
CIR0109	PSM3-40/1000 PV	3	1000	40	20	≤4	\$ 1.016.400
** CIR0110	PSM3-40/1000 PV IR	3	1000	40	20	≤4	\$ 1.182.600



PSM3 FOTOVOLTAICO



PSM2 AC/DC

DPS TIPO 2. AC/DC 48 V Y 60 V VERSIÓN NORMAL Y CON INDICACIÓN REMOTA (IR)

		No. Polos	Un (V) (+)(-)	I _{max} (kA) onda 8/20	I _n (kA)	U _p (kV)	
CIR0111	PSM2-40/48 ELV	2	48	40	20	≤0,3	\$ 858.800
CIR0112	PSM2-40/48 ELV IR	2	48	40	20	≤0,3	\$ 1.058.600
CIR0113	PSM2-40/60 ELV	2	60	40	20	≤0,5	\$ 833.500
** CIR0114	PSM2-40/60 ELV IR	2	60	40	20	≤0,5	\$ 1.027.300

DPS TIPO 1+2, 1000VDC MPPT

		No polos	Uc (V) (+)(-)	I _{max} (kA) onda 10/350	I _n (kA)	U _p (kV)	
* CIR0136	PSC5-5/1000 PV2 IR	2+,2-, 1PE	1060	5	20	≤4	BAJO CONSULTA
* CIR0137	PSC5-5/1000 PV IR	3+,1-, 1PE	1060	5	20	≤4	BAJO CONSULTA

DPS TIPO 2, 1000VDC MPPT

		No polos	Uc (V) (+)(-)	I _{max} (kA) onda 10/350	I _n (kA)	U _p (kV)	
* CIR0138	PSM5-40/1000 PV2 IR	2+,2-, 1PE	1060	40	20	≤4	BAJO CONSULTA
* CIR0139	PSM5-40/1000 PV IR	3+,1-, 1PE	1060	40	20	≤4	BAJO CONSULTA



PSM5-40/1000 PV2 IR

CONTADOR DE DESCARGAS DE RAYO

		Corriente Máxima (kA)	Corriente Mínima (kA)	Rango de conteo	Protección	Conexión	
CIR0115	CDR-401	100	1	0...9999	IP67	Barra y cable	\$ 2.981.500



CDR-401

VIA CHISPAS

		Corriente Máxima (kA)	Corriente Mínima (kA)	Rango de conteo	
* CIR0143	VIA CHISPAS PVC	100kA		2,5kV	5kV BAJO CONSULTA

* Producto bajo pedido

CÓDIGO	REFERENCIA	DESCRIPCIÓN	PRECIO
CONTROLADOR DEL SISTEMA DE TIERRAS G-CHECK - MAX VALOR MEDIDO 500 Ω			
		Tensión Nominal	I out
CIR0043	G-CHECK 120V	120 V \pm 10%	0,3 A (70 VA)
CIR0044	G-CHECK 230V	230 V \pm 10%	0,3 A (70 VA)
			\$ 5.609.300
			\$ 5.609.300

G-CHECK

Monitoreo continuo de la red de tierras

24x7 monitorización del sistema de tierras

Fácil instalación, montaje en tablero

COMPLEMENTARIO con el mantenimiento periódico del sistema de tierras

Conozca el estado de la tierra en tiempo real

Monitoriza:

Robo de cable

Resistividad del terreno

Rotura / mal conexionado

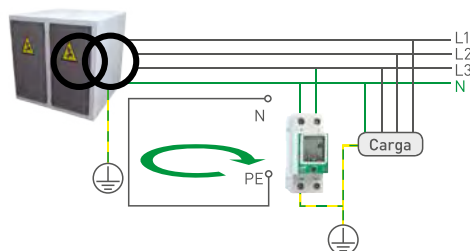

G-CHECK monitoriza continuamente el estado de la conexión de tierra:

- Asegura un buen funcionamiento de los dispositivos de protección contra sobretensiones (DPS) contra sobretensiones transitorias, que descargan la energía a través de la tierra de la instalación.
- Garantiza la protección de personas contra contactos indirectos.
- Reducen los costes de mantenimiento preventivo.

Mediante el método de cálculo de la resistencia de bucle, G-CHECK comprueba la impedancia del recorrido real que hace una fuga de contacto indirecto, lo que permite **detectar las siguientes posibles incidencias**, tanto en la propia instalación como en el centro de transformación al que está conectado:

- **Deterioro de la conexión de la tierra** por envejecimiento de las varillas, por robo o por aumento de la resistividad del terreno en épocas secas.
- **Rotura o mal conexionado del cable de neutro.**

* Producto bajo pedido

** Producto última vez en lista de precios o hasta agotar inventarios

NU Producto Nuevo

PROTECCIÓN CONTRA SOBRETENSIONES PARA TENSIONES ESPECIALES, MEDICIÓN Y CONTROL

cirprotec



CÓDIGO	REFERENCIA	DESCRIPCIÓN	PRECIO
--------	------------	-------------	--------

PROTECCIÓN CONTRA SOBRETENSIONES TRANSITORIAS PARA TENSIONES ESPECIALES DPS TIPO 1+2- TIPO 2

		No. Polos	Tensión Red L-N/L-L(V)	Iimp (kA)	I _{max} (kA)	I _n (kA)	Up (kV)	I _{tot} (kA)	
CIR0106	PSM3-30/750 TNC	3	690	NA	30	15	<=3	90	\$ 1.122.500
CIR0140	DPS Tipo 1+2 PSC3-5/680R IR -690/800VAC	4	460/800	5	40	20	≤ 5	160	\$ 8.637.900
CIR0141	DPS Tipo 2 PSM3-30/850R IR	4	460/800	-	30	15	≤ 6	120	BAJO CONSULTA
CIR0142	DPS TIPO 2 PSM2-40/150 ELV, 2P,40KA, 8/20	2	125	-	40	20	≤ 0,9	80	\$ 516.600
CIR0158	PSC4-12,5/400 TNS IR	4	230/400VAC	12,5	65	20	1,3		\$ 3.971.900



PSM4-40/230 SG

PROTECCIÓN PARA MEDICIÓN Y CONTROL

		Tipo de Señal	Tensión de Comunicación	Hilos Protegidos	Frecuencia Máxima de Transmisión	Formato Protección	Conector Entrada y Salida	
CIR0045	DIN 6V-2C	DeviceNet, Modbus, PTC sonda señal temperatura	6 V	1 Par	1 MHz	DIN	Borna	\$ 804.200
CIR0046	DIN 12V-2C	Señales binarias, señales 4-20 mA.	12 V	2	1.2 MHz	DIN	Borna	\$ 757.100
CIR0047	DIN 24V-2C	Profibus pal rs 232, Señales binarias, Señales 4-20 mA.	24 V	2	4 MHz	DIN	Borna	\$ 719.900
CIR0048	DIN 24V-4G1	RS 232, Señales binarias.	24 V	4	2 MHz	DIN	Borna	\$ 959.300
CIR0049	DIN 24V-2G2	Profibus PA, RS 485-422, señales 4-20 mA.	24 V	2 Pares	2 MHz	DIN	Borna	\$ 487.200
CIR0146	DIN 48V-2C	RS 232, RS 485 / 422, 4-20 mA, PROFIBUS PA, Señales binarias, KNX bus, Modbus, PTC	48V	1 PAR	5MHz	DIN	Borna	\$ 715.800
CIR0124	DIN 12V-3A	12VDC, 3 Amperios	12 V	2	NA	DIN	Borna	\$ 801.200
CIR0125	DIN 24V-3A	24VDC, 3 Amperios	24 V	2	NA	DIN	Borna	\$ 841.300

PROTECCIÓN PARA REDES ETHERNET

		Ethernet	V	4x2	Cat 5E (250 MHz)	1 Polo	RJ45 Hembra	RJ45 Hembra	
CIR0052	NETPRO 100 BT	Cat 5E	5 V	4x2	Cat 5E (250 MHz)	1 Polo	RJ45 Hembra	RJ45 Hembra	\$ 1.589.000
CIR0053	NETPRO 1P POE	Power Ethernet POE Cat 6	48 VDC / 5 VDC	4x2	Cat 6 (250 MHz)	1 Polo	RJ45 Hembra	RJ45 Macho (Cable)	\$ 1.585.500
CIR0054	NETPRO CG-1P	Ethernet Cat 6	5V	2X4	-	Cat 6. (250 MHz)	RJ45 (macho) UTP	RJ45 (macho) UTP	BAJO CONSULTA

* Producto bajo pedido

** Producto última vez en lista de precios o hasta agotar inventarios

NU Producto Nuevo



Intertek

CERTIFICADO CONFORMIDAD
RETIE
EL-CS-230319



Indicación de estado de vida del DPS

Clara visualización de final de vida del DPS.



Indicación remota (IR)

Contacto libre de potencial, como opción en todas las gamas, para indicar a distancia el final de vida del protector.



100% RETIE

Los DPS de CPT han sido diseñados y fabricados explícitamente para el mercado colombiano cumpliendo las directrices de RETIE.

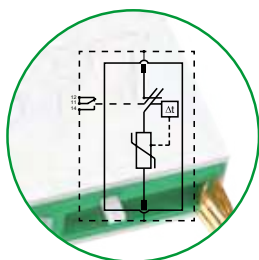

Nuevo sistema de desconexión optimizado

Cirprotec ha desarrollado un nuevo y optimizado sistema de desconexión en caso de final de vida.

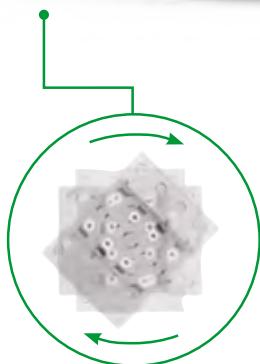

Instalación reversible

Chasis reversible para poder acometer el equipo tanto por la parte superior como inferior.



Polarizador

Sistema de seguridad para evitar posibles errores de sustitución de los cartuchos.



PROTECCIONES CONTRA SOBRETENSIONES TRANSITORIAS

cirprotec



CÓDIGO	REFERENCIA	DESCRIPCIÓN	PRECIO
--------	------------	-------------	--------

PROTECCIÓN MONOBLOCK TIPO 1									
		No. Polos	Tensión Red L-N/L-L(V)	Iimp (kA)	In (kA)	I _{fi} (kA)	Up (kV)	I _{tot} (kA)	
CIR0104	CSH1-50/120	1	120/208	50	50	50	2,5	50	\$ 1.213.400
CIR0154	CSH3-50/230 TNC	3	120/208	50	50	50	2,5	150	\$ 3.795.200
CIR0155	CSH4-50/230 TNS	4	120/208	50	50	50	2,5	200	\$ 5.388.400
CIR0105	CSH1-50/277	1	277/480	50	50	50	2,5	50	\$ 1.522.000
CIR0156	CSH3-50/480 TNC	3	277/480	50	50	50	2,5	150	\$ 5.460.400
CIR0157	CSH4-50/480 TNS	4	277/480	50	50	50	2,5	200	\$ 7.266.350



CSH1-50/...

PROTECCIÓN COMBINADA DESENCHUFABLE TIPO 1 + 2. MODO COMÚN. 100% RETIE									
		No. Polos	Tensión Red L-N/L-L(V)	I _{max} (kA)	Iimp (kA)	In (kA)	Up (kV)	I _{tot} (kA)	
CIR0001	PSC1-12,5/120	1	120/208	65	12,5	20	≤ 1,0	65	\$ 1.132.500
CIR0002	PSC1-12,5/277	1	277/480	65	12,5	20	≤ 1,4	65	\$ 1.152.100
CIR0003	PSC2-12,5/120 TNS	2	120/208	65	12,5	20	≤ 1,0	130	\$ 2.196.800
CIR0004	PSC2-12,5/277 TNS	2	277/480	65	12,5	20	≤ 1,4	130	\$ 2.235.800
CIR0005	PSC3-12,5/230TNC	3	120/208	65	12,5	20	≤ 1,0	195	\$ 2.086.300
CIR0126	PSC3-12,5/480TNC	3	277/480	65	12,5	20	≤ 1,4	195	\$ 2.345.800
CIR0006	PSC4-12,5/230 TNS	4	120/208	65	12,5	20	≤ 1,0	260	\$ 2.497.000
CIR0007	PSC4-12,5/480 TNS	4	277/480	65	12,5	20	≤ 1,4	260	\$ 2.781.800



PSC...

PROTECCIÓN DESENCHUFABLE TIPO 2. MODO COMÚN. 100% RETIE									
		No. Polos	Tensión Red L-N/L-L(V)	Iimp (kA)	I _{max} (kA)	In (kA)	Up (kV)	I _{tot} (kA)	
CIR0017	PSM1-40/120	1	120/208	-	40	20	≤ 1	40	\$ 374.300
CIR0018	PSM1-40/277	1	277/480	-	40	20	≤ 1,5	40	BAJO CONSULTA
CIR0019	PSM2-40/120 TNS	2	120/208	-	40	20	≤ 1	80	\$ 695.200
CIR0020	PSM2-40/277 TNS	2	277/480	-	40	20	≤ 1,5	80	\$ 1.158.600
CIR0021	PSM3-40/230TNC	3	120/208	-	40	20	≤ 1	120	\$ 859.200
CIR0128	PSM3-40/480TNC	3	277/480	-	40	20	≤ 1,4	120	\$ 862.000
CIR0022	PSM4-40/230 TNS	4	120/208	-	40	20	≤ 1	160	\$ 1.030.100
CIR0023	PSM4-40/480 TNS	4	277/480	-	40	20	≤ 1,5	160	\$ 1.148.000



PSC

PROTECCIÓN DESENCHUFABLE TIPO 2+3. COMÚN. 100% RETIE									
		No. Polos	Tensión Red L-N/L-L(V)	Iimp (kA)	I _{max} (kA)	In (kA)	Up (kV)	I _{tot} (kA)	
CIR0010	PSM1-20/120	1	120/208	-	20	10	≤ 0,8	20	\$ 447.000
CIR0011	PSM1-20/277	1	277/480	-	20	10	≤ 1,4	20	BAJO CONSULTA
CIR0012	PSM2-20/120 TNS	2	120/208	-	20	10	≤ 0,8	40	\$ 513.000
CIR0013	PSM2-20/277 TNS	2	277/480	-	20	10	≤ 1,4	40	BAJO CONSULTA
CIR0014	PSM3-20/230TNC	3	120/208	-	20	10	≤ 0,8	60	\$ 807.100
CIR0015	PSM4-20/230 TNS	4	120/208	-	20	10	≤ 0,8	80	\$ 1.041.700
CIR0016	PSM4-20/480 TNS	4	277/480	-	20	10	≤ 1,4	80	\$ 1.793.800

PROTECCIÓN DESENCHUFABLE TIPO 3. MODO COMÚN. 100% RETIE									
		No. Polos	Tensión Red L-N/L-L(V)	Iimp (kA)	I _{max} (kA)	In (kA)	Up (kV)	I _{tot} (kA)	
CIR0028	PSL1-8/120	1	120/208	-	8	3	0,7	8	BAJO CONSULTA
CIR0029	PSL1-8/277	1	277/480	-	8	3	1,1	8	BAJO CONSULTA
CIR0030	PSL2-8/120 TNS	2	120/208	-	8	3	0,7	16	\$ 788.600
CIR0031	PSL2-8/277 TNS	2	277/480	-	8	3	1,1	16	BAJO CONSULTA
CIR0032	PSL3-8/230TNC	3	120/208	-	8	3	0,7	24	\$ 1.181.900
CIR0033	PSL4-8/230 TNS	4	120/208	-	8	3	0,7	32	\$ 1.556.800
CIR0034	PSL4-8/480 TNS	4	277/480	-	8	3	1,1	32	\$ 1.612.000

PROTECCIÓN DESENCHUFABLE TIPO 2. MODO DIFERENCIAL									
		No. Polos (#F + N)	Tensión Red L-N/L-L(V)	I _{max} (kA)	In (kA)	Up (kV)	IR		
CIR0094	PSM1-40N	1 (N)	N	40	20	≤ 1,5			BAJO CONSULTA
CIR0095	PSM2-40/120 TT	2 (1F + N)	120/208	40	20	≤ 0,8			\$ 1.224.400
CIR0096	PSM2-40/120 TT IR	2 (1F + N)	120/208	40	20	≤ 0,8	•		BAJO CONSULTA
CIR0097	PSM2-40/277 TT	2 (1F + N)	277/480	40	20	≤ 1,4			\$ 1.224.400
CIR0098	PSM2-40/277 TT IR	2 (1F + N)	277/480	40	20	≤ 1,4	•		BAJO CONSULTA
CIR0099	PSM4-40/230 TT	4 (3F + N)	120/208	40	20	≤ 0,8			\$ 2.202.600
CIR0100	PSM4-40/230 TT IR	4 (3F + N)	120/208	40	20	≤ 0,8	•		\$ 2.433.600
CIR0101	PSM4-40/480 TT	4 (3F + N)	277/480	40	20	≤ 1,4			\$ 2.096.400
CIR0102	PSM4-40/480 TT IR	4 (3F + N)	277/480	40	20	≤ 1,4	•		\$ 2.458.200

* Producto bajo pedido

** Producto última vez en lista de precios o hasta agotar inventarios

NU Producto Nuevo



CÓDIGO	REFERENCIA	DESCRIPCIÓN	PRECIO
--------	------------	-------------	--------

PROTECCIÓN COMBINADA DESENCHUFABLE TIPO 1 + 2. MODO COMÚN. CONTACTO DE INDICACIÓN REMOTA (IR). 100% RETIE



PSC...IR

		No. Polos	Tensión Red L-N/L-L(V)	Iimp (kA)	I _{max} (kA)	I _n (kA)	U _p (kV)	I _{tot} (kA)		
*	CIR0066	PSC1-12,5/120 IR	1	120/208	12,5	65	20	≤ 1,0	65	BAJO CONSULTA
*	CIR0067	PSC1-12,5/277 IR	1	277/480	12,5	65	20	≤ 1,4	65	BAJO CONSULTA
	CIR0068	PSC2-12,5/120 TNS IR	2	120/208	12,5	65	20	≤ 1,0	130	\$ 2.438.600
*	CIR0069	PSC2-12,5/277 TNS IR	2	277/480	12,5	65	20	≤ 1,4	130	BAJO CONSULTA
	CIR0070	PSC3-12,5/230TNC IR	3	120/208	12,5	65	20	≤ 1,0	195	\$ 2.344.000
	CIR0127	PSC3-12,5/480 TNC IR	3	277/480	12,5	65	20	≤ 1,4	195	\$ 2.720.000
	CIR0071	PSC4-12,5/230 TNS IR	4	120/208	12,5	65	20	≤ 1,0	260	\$ 2.885.000
	CIR0072	PSC4-12,5/480 TNS IR	4	277/480	12,5	65	20	≤ 1,4	260	\$ 3.126.900

PROTECCIÓN DESENCHUFABLE TIPO 2. MODO COMÚN. CONTACTO DE INDICACIÓN REMOTA (IR). 100% RETIE



PSL...IR

		No. Polos	Tensión Red L-N/L-L(V)	Iimp (kA)	I _{max} (kA)	I _n (kA)	U _p (kV)	I _{tot} (kA)		
*	CIR0073	PSM1-40/120 IR	1	120/208	-	40	20	≤ 1	40	BAJO CONSULTA
*	CIR0074	PSM1-40/277 IR	1	277/480	-	40	20	≤ 1,5	40	BAJO CONSULTA
	CIR0075	PSM2-40/120 TNS IR	2	120/208	-	40	20	≤ 1	80	\$ 1.295.300
*	CIR0076	PSM2-40/277 TNS IR	2	277/480	-	40	20	≤ 1,5	80	BAJO CONSULTA
	CIR0077	PSM3-40/230TNC IR	3	120/208	-	40	20	≤ 1	120	\$ 1.102.000
	CIR0129	PSM3-40/480TNC IR	3	277/480	-	40	20	≤ 1,4	120	\$ 962.700
	CIR0078	PSM4-40/230 TNS IR	4	120/208	-	40	20	≤ 1	160	\$ 1.536.900
	CIR0079	PSM4-40/480 TNS IR	4	277/480	-	40	20	≤ 1,5	160	\$ 1.401.600

PROTECCIÓN DESENCHUFABLE TIPO 2+3. COMÚN (IR). 100% RETIE



PSL...IR

		No. Polos	Tensión Red L-N/L-L(V)	Iimp (kA)	I _{max} (kA)	I _n (kA)	U _p (kV)	I _{tot} (kA)		
*	CIR0080	PSM1-20/120 IR	1	120/208	-	20	10	≤ 0,8	20	BAJO CONSULTA
*	CIR0081	PSM1-20/277 IR	1	277/480	-	20	10	≤ 1,4	20	BAJO CONSULTA
	CIR0082	PSM2-20/120 TNS IR	2	120/208	-	20	10	≤ 0,8	40	\$ 1.005.500
*	CIR0083	PSM2-20/277 TNS IR	2	277/480	-	20	10	≤ 1,4	40	BAJO CONSULTA
	CIR0084	PSM3-20/230TNC IR	3	120/208	-	20	10	≤ 0,8	60	\$ 1.490.900
	CIR0085	PSM4-20/230 TNS IR	4	120/208	-	20	10	≤ 0,8	80	\$ 1.986.800
	CIR0086	PSM4-20/480 TNS IR	4	277/480	-	20	10	≤ 1,4	80	\$ 2.010.900

PROTECCIÓN DESENCHUFABLE TIPO 3. MODO COMÚN. CONTACTO DE INDICACIÓN REMOTA (IR). 100% RETIE

		No. Polos	Tensión Red L-N/L-L(V)	Iimp (kA)	I _{max} (kA)	I _n (kA)	U _p (kV)	I _{tot} (kA)		
*	CIR0087	PSL1-8/120 IR	1	120/208	-	8	3	≤ 0,7	8	BAJO CONSULTA
*	CIR0088	PSL1-8/277 IR	1	277/480	-	8	3	≤ 1,1	8	BAJO CONSULTA
*	CIR0089	PSL2-8/120 TNS IR	2	120/208	-	8	3	≤ 0,8	16	BAJO CONSULTA
*	CIR0090	PSL2-8/277 TNS IR	2	277/480	-	8	3	≤ 1,1	16	BAJO CONSULTA
	CIR0091	PSL3-8/230TNC IR	3	120/208	-	8	3	≤ 0,7	24	\$ 1.110.600
	CIR0092	PSL4-8/230 TNS IR	4	120/208	-	8	3	≤ 0,8	32	\$ 1.619.100
	CIR0093	PSL4-8/480 TNS IR	4	277/480	-	8	3	≤ 1,1	32	\$ 1.672.400

CARTUCHOS DE REEMPLAZO PARA PROTECCIONES DESENCHUFABLES. MODO COMÚN. 100% RETIE

	CIR0008	PSC-12,5/120	Para fases de 120 V en PSC -12,5	\$ 939.900
	CIR0009	PSC-12,5/277	Para fases de 277 V en PSC -12,5	\$ 947.800
	CIR0026	PSM-40/120	Para fases de 120 V en PSM -40	\$ 701.400
	CIR0027	PSM-40/277	Para fases de 277 V en PSM -40	\$ 721.000
	CIR0024	PSM-20/120	Para fases de 120 V en PSM -20	\$ 443.100
	CIR0025	PSM-20/277	Para fases de 277 V en PSM -20	\$ 442.300
	CIR0035	PSL-8/120	Para fases de 120 V en PSL -8	\$ 392.700
**	CIR0036	PSL-8/277	Para fases de 277 V en PSL -8	\$ 398.100

* Producto bajo pedido

** Producto última vez en lista de precios o hasta agotar inventarios

NU Producto Nuevo

PROTECCIONES CONTRA SOBRETENSIONES

cirprotec



CÓDIGO	REFERENCIA	DESCRIPCIÓN	PRECIO
--------	------------	-------------	--------

CARTUCHOS DE REEMPLAZO PARA PROTECCIONES DESENCHUFABLES. MODO COMÚN Y MODO DIFERENCIAL

CIR0103	PSM-40N	Para neutro en PSM2-40 ó PSM4-40 en versiones MC+MD	\$ 615.100
CIR0026	PSM-40/120	Para fases de 120 V en PSM -40	\$ 701.400
CIR0027	PSM-40/277	Para fases de 277 V en PSM -40	\$ 721.000

TENSIONES ESPECIALES

		No de polos	Tensión de red	Iimp (kA)	I _{max} (kA)	I _n (kA)	U _p (kV)	I _{tot} (kA)	IR	
CIR0144	PSC3-7,5/230 TNC IR	3	120/208	7,5	50	20	1,0 kV	200		\$ 1.998.000
CIR0145	PSC4-12,5/230 TNS	4	120/208	7,5	50	20	1,0 kV	200		\$ 2.797.000
CIR0160	PSC3-12,5/400 IT IR	3	400/690	12,5	65	20	1,8kV	195	X	\$ 3.859.100
CIR0161	PSM3-30/750 TNC IR	3	700		30	15	3	90	X	\$ 1.350.100
CIR0162	DM2-20A/120 IR	2	120/208		20	10	0,8	60	X	\$ 1.492.400



SAFEGROUND LA SOLUCIÓN PREMIUM PARA LAS INSTALACIONES MÁS EXIGENTES

El correcto estado del sistema de puesta a tierra de una instalación eléctrica es esencial para el buen funcionamiento de las protecciones. ¿Sabías que del parque instalado de protectores contra sobretensiones, no se conoce qué % está protegiendo realmente bien? SAFEGROUND® es el primer dispositivo de protección en el mercado que, además de indicar que está bien cableado, garantiza que en la instalación haya un camino adecuado a tierra, lo que es fundamental para que el propio protector descargue eficazmente la energía de los picos de tensión.



PS M/L...

CÓDIGO	REFERENCIA	DESCRIPCIÓN	PRECIO
--------	------------	-------------	--------

DPS TIPO 2. MODO DIFERENCIAL CON SAFEGROUND

		Nº Polos (#F+N)	Un (V) L-N/L-L	I _{max} (kA)	I _n (kA)	Up (kV)	
CIR0122	PSM2-40/120 SG	2(1F+N)	120/208	40	20	≤ 1	\$ 1.450.700
CIR0123	PSM4-40/230 SG	4(3F+N)	120/208	40	20	≤ 1	\$ 2.040.600



DIN24V-...G...

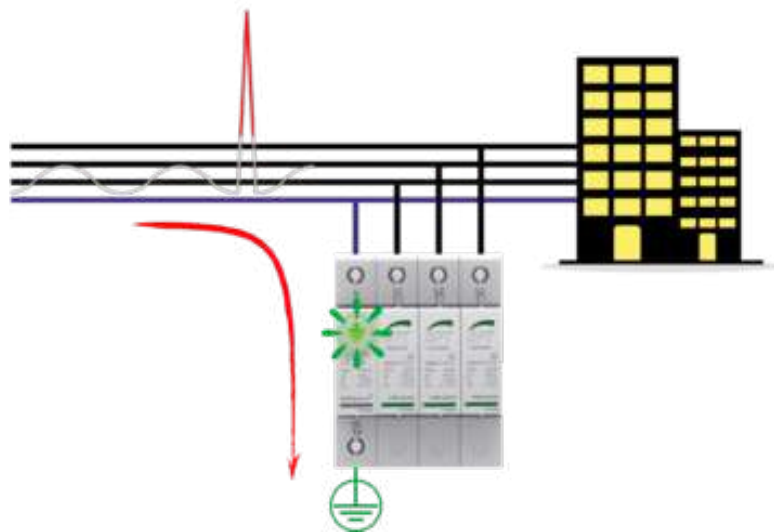

DIN...V-2C

INDICACIÓN SAFEGROUND®

Indicaciones principales

Fijo	<ul style="list-style-type: none"> Cableado correcto Protección contra sobretensiones está operando en condiciones de máxima eficacia
Parpadeante	<ul style="list-style-type: none"> Cableado incorrecto (monofásico)
Fijo	<ul style="list-style-type: none"> Protección contra sobretensiones no está operando en condiciones de máxima eficacia
Fijo	<ul style="list-style-type: none"> Protección contra sobretensiones ineficaz
Parpadeante	<ul style="list-style-type: none"> Cableado incorrecto Sin conexión a tierra ni protección sobretensiones Revisar instalación Potencial riesgo de seguridad

Indicaciones adicionales

	<ul style="list-style-type: none"> Infratensión permanente < 100V
	<ul style="list-style-type: none"> Sobretensión permanente > 140V
	<ul style="list-style-type: none"> Tensión neutro-tierra elevada



ÍNDICE

FUSIBLES BAJA TENSIÓN	10-2
FUSIBLES APLICACIONES FOTOVOLTAICAS	10-4
FUSIBLES MEDIA TENSIÓN	10-5

FUSIBLES BAJA TENSIÓN



CÓDIGO	REFERENCIA	DESCRIPCIÓN	PRECIO
NH GG 500VAC/690VAC			
NU MER0001	NH00GG50V50	FUSIBLE ESTÁNDAR DIN NH GG TAMAÑO NH00 500 V CA 250 V CC 50 A	\$ 95.700
NU MER0002	NH00GG50V63	FUSIBLE ESTÁNDAR DIN NH GG TAMAÑO NH00 500 V CA 250 V CC 63 A	\$ 83.000
NU MER0003	NH00GG69V32	FUSIBLE ESTÁNDAR DIN NH GG TAMAÑO NH00 690 V CA 250 V CC 32 A	\$ 134.000
NU MER0004	NH00GG69V50	FUSIBLE ESTÁNDAR DIN NH GG TAMAÑO NH00 690 V CA 250 V CC 50 A	\$ 118.900
NU MER0005	NH00GG69V80	FUSIBLE ESTÁNDAR DIN NH GG TAMAÑO NH00 690 V CA 250 V CC 80 A	\$ 118.900
NU MER0006	NH00GG69V100	FUSIBLE ESTÁNDAR DIN NH GG TAMAÑO NH00 690 V CA 250 V CC 100 A	\$ 105.600
NU MER0007	NH00GG69V125	FUSIBLE ESTÁNDAR DIN NH GG TAMAÑO NH00 690 V CA 250 V CC 125 A	\$ 117.800
NU MER0008	NH00GG69V63	FUSIBLE ESTÁNDAR DIN NH GG TAMAÑO NH0 690 V CA 400 V CC 63 A	\$ 179.300
NU MER0009	NH1GG69V160	FUSIBLE ESTÁNDAR DIN NH GG TAMAÑO NH1 690 V CA 400 V CC 160 A	\$ 247.900
NU MER0010	NH1GG69V200	FUSIBLE ESTÁNDAR DIN NH GG TAMAÑO NH1 690 V CA 400 V CC 200 A	\$ 247.900
NU MER0011	NH1GG69V250	FUSIBLE ESTÁNDAR DIN NH GG TAMAÑO NH1 690 V CA 400 V CC 250 A	\$ 247.600
NU MER0012	NH2GG69V300	FUSIBLE ESTÁNDAR DIN NH GG TAMAÑO NH2 690 V CA 250 V CC 300 A	\$ 363.500
NU MER0013	NH2GG69V315	FUSIBLE ESTÁNDAR DIN NH GG TAMAÑO NH2 690 V CA 250 V CC 315 A	\$ 344.700
NU MER0014	NH3GG69V355	FUSIBLE ESTÁNDAR DIN NH GG TAMAÑO NH3 690 V CA 250 V CC 355 A	\$ 764.100
NU MER0015	NH3GG69V400	FUSIBLE ESTÁNDAR DIN NH GG TAMAÑO NH3 690 V CA 250 V CC 400 A	\$ 718.000

NH AM 500VAC/690VAC			
NU MER0016	NH00AM69V50	FUSIBLE ESTÁNDAR DIN NH TAMAÑO AM NH00 690 V CA 50 A	\$ 122.100
NU MER0017	NH00AM69V63	FUSIBLE ESTÁNDAR DIN NH TAMAÑO AM NH00 690 V CA 50 A	\$ 124.000
NU MER0018	NH00AM69V80	FUSIBLE ESTÁNDAR DIN NH TAMAÑO AM NH00 690 V CA 80 A	\$ 123.100
NU MER0019	NH00AM69V100	FUSIBLE ESTÁNDAR DIN NH TAMAÑO AM NH00 690 V CA 100 A	\$ 115.100
NU MER0020	NH00AM69V125	FUSIBLE ESTÁNDAR DIN NH TAMAÑO AM NH00 690 V CA 125 A	\$ 122.400
NU MER0021	NH00AM50V160	FUSIBLE ESTÁNDAR DIN NH TAMAÑO AM NH00 500 V CA 160 A	\$ 124.700

NH aR ULTRARAPIDOS 690VAC			
NU MER0022	NH00UD69V80PV	FUSIBLE DE ALTA VELOCIDAD CUADRADO NH TAMAÑO 00 AR 690 V CA IEC 700 V CA UL 80 A	\$ 221.500
NU MER0023	NH00UD69V125PV	FUSIBLE DE ALTA VELOCIDAD CUADRADO NH TAMAÑO 00 AR 690 V CA IEC 700 V CA UL 125 A	\$ 202.200
NU MER0024	NH00UD69V200PV	FUSIBLE DE ALTA VELOCIDAD CUADRADO NH TAMAÑO 00 AR 690 V CA IEC 700 V CA UL 200A	\$ 244.000
NU MER0025	NH1UD69V315PV	FUSIBLE DE ALTA VELOCIDAD CUADRADO NH TAMAÑO 00 AR 690 V CA IEC 700 V CA UL 315A	\$ 519.300
NU MER0026	NH1UD69V100PV	FUSIBLE DE ALTA VELOCIDAD CUADRADO NH TAMAÑO 00 AR 690 V CA IEC 700 V CA UL 100A	\$ 484.900
NU MER0027	NH1UD69V160PV	FUSIBLE DE ALTA VELOCIDAD CUADRADO NH TAMAÑO 00 AR 690 V CA IEC 700 V CA UL 160A	\$ 498.600
NU MER0028	NH1UD69V250PV	FUSIBLE DE ALTA VELOCIDAD CUADRADO NH TAMAÑO 00 AR 690 V CA IEC 700 V CA UL 250A	\$ 494.800
NU MER0029	NH1UD69V350PV	FUSIBLE DE ALTA VELOCIDAD CUADRADO NH TAMAÑO 00 AR 690 V CA IEC 700 V CA UL 350A	\$ 534.600
NU MER0030	NH1UD69V400PV	FUSIBLE DE ALTA VELOCIDAD CUADRADO NH TAMAÑO 00 AR 690 V CA IEC 700 V CA UL 400A	\$ 539.700

FUSIBLES BAJA TENSIÓN

CÓDIGO	REFERENCIA	DESCRIPCIÓN	PRECIO
--------	------------	-------------	--------

PORTAFUSIBLES NH

NU	MER0031	BB003EPVBLOC	BASE NH TAMAÑO NH00 1000 V CA 1000 V CC 160 A CONEXIÓN DE TORNILLO DE 3 POLOS	\$ 370.700
NU	MER0032	BB13PP	BASE NH TAMAÑO NH1 1250 V CA 1000 V CC 250 A CONEXIÓN DE TORNILLO DE 3 POLOS	\$ 1.433.200
NU	MER0033	BB23PP	BASE NH TAMAÑO NH2 1250 V CA 1000 V CC 400 A CONEXIÓN DE TORNILLO DE 3 POLOS	\$ 1.830.000
NU	MER0034	BB33PP	BASE NH TAMAÑO NH3 1250 V CA 1000 V CC 630 A CONEXIÓN DE TORNILLO DE 3 POLOS	\$ 2.893.900

FUSIBLE 8*32 400VAC GG

NU	MER0035	FR8GG40V10	FUSIBLE CILÍNDRICO GG TAMAÑO 8X32 IEC 400 V CA 10 A	\$ 9.600
NU	MER0036	FR8GG40V16	FUSIBLE CILÍNDRICO GG TAMAÑO 8X32 IEC 400 V CA 16 A	\$ 9.600
NU	MER0037	FR8GG40V25	FUSIBLE CILÍNDRICO GG TAMAÑO 8X32 IEC 400 V CA 25 A	\$ 11.100

FUSIBLE 10*38 500VAC GG

NU	MER0038	FR10GG50V10	FUSIBLE CILÍNDRICO GG TAMAÑO 10X38 IEC 500 V CA 10 A	\$ 11.100
NU	MER0039	FR10GG50V16	FUSIBLE CILÍNDRICO GG TAMAÑO 10X38 IEC 500 V CA 16 A	\$ 11.100
NU	MER0040	FR10GG50V25	FUSIBLE CILÍNDRICO GG TAMAÑO 10X38 IEC 500 V CA 25 A	\$ 11.500
NU	MER0041	FR10GG40V32	FUSIBLE CILÍNDRICO GG TAMAÑO 10X38 IEC 400 V CA IEC 250 V CC 32 A	\$ 11.500

FUSIBLE 10*38 690VAC GG

NU	MER0042	FR10GR69V6	FUSIBLE CILÍNDRICO DE ALTA VELOCIDAD 10X38 GR 690 V CA IEC 6 A	\$ 63.600
NU	MER0043	FR10GR69V10	FUSIBLE CILÍNDRICO DE ALTA VELOCIDAD 10X38 GR 690 V CA IEC 10 A	\$ 50.400
NU	MER0044	FR10GR69V16	FUSIBLE CILÍNDRICO DE ALTA VELOCIDAD 10X38 GR 690 V CA IEC 16 A	\$ 62.500
NU	MER0045	FR10GR69V25	FUSIBLE CILÍNDRICO DE ALTA VELOCIDAD 10X38 GR 690 V CA IEC 25 A	\$ 62.500
NU	MER0046	FR10GR69V32	FUSIBLE CILÍNDRICO DE ALTA VELOCIDAD 10X38 GR 690 V CA IEC 32 A	\$ 50.400

FUSIBLE 10*38 690VAC GG

NU	MER0047	FR14GG69V8	FUSIBLE CILÍNDRICO GG TAMAÑO 14X51 IEC 690 V CA 8 A	\$ 20.900
NU	MER0048	FR14GG69V10	FUSIBLE CILÍNDRICO GG TAMAÑO 14X51 IEC 690 V CA 10 A	\$ 42.900
NU	MER0049	FR14GG69V16	FUSIBLE CILÍNDRICO GG TAMAÑO 14X51 IEC 690 V CA 16 A	\$ 19.400
NU	MER0050	FR14GG69V20	FUSIBLE CILÍNDRICO GG TAMAÑO 14X51 IEC 690 V CA 20 A	\$ 42.500
NU	MER0051	FR14GG69V32	FUSIBLE CILÍNDRICO GG TAMAÑO 14X51 IEC 690 V CA 32 A	\$ 55.800
NU	MER0052	FR14GG69V50	FUSIBLE CILÍNDRICO GG TAMAÑO 14X51 IEC 690 V CA 50 A	\$ 44.200

FUSIBLES APLICACIONES FOTOVOLTAICAS



CÓDIGO	REFERENCIA	DESCRIPCIÓN	PRECIO
FOTOVOLTAICOS			
NU MER0053	HP10M25	HP10M25 FUSIBLE FOTOVOLTAICO GPV 1000 VCC UL 25 A CON CASQUILLO PARA CLIP	\$ 46.100
NU MER0054	HP10M32	HP10M32 FUSIBLE FOTOVOLTAICO GPV 1000 VCC UL 32 A CON CASQUILLO PARA CLIP	\$ 46.100
NU MER0055	USM1IHEL	USM1IHEL PORTAFUSIBLES ULTRASAFE™ 600 V CA 600 V CC MIDGET 30 A 1	\$ 160.300
NU MER0056	HP15M25R	HP15M25R FUSIBLE FOTOVOLTAICO GPV 1500 VCC IEC 1500 VCC UL, TAMAÑO 10 X 85, 25 A	\$ 108.100
NU MER0057	HP15M32R	HP15M32R FUSIBLE FOTOVOLTAICO GPV 1500 VCC IEC 1500 VCC UL, TAMAÑO 10 X 85, 32 A	\$ 115.300
NU MER0058	HP15FHM32A	HP15FHM32A PORTAFUSIBLES TAMAÑO 10X85 1500 VCC IEC 1500 VCC 32A	\$ 169.200



FUSIBLES MEDIA TENSIÓN

CÓDIGO	REFERENCIA	DESCRIPCIÓN	PRECIO
PORTAFUSIBLES NH			
NU	MER0059	45DB175V25P FUSIBLE DE RESPALDO DIN DE ALTA TENSIÓN PARA TRANSFORMADOR T4 17,5 KVCA IEC 25 A	\$ 588.700
NU	MER0060	45DB175V32P FUSIBLE DE RESPALDO DIN DE ALTA TENSIÓN PARA TRANSFORMADOR T4 17,5 KVCA IEC 31,5 A	\$ 611.500
NU	MER0061	45DB175V40P FUSIBLE DE RESPALDO DIN DE ALTA TENSIÓN PARA TRANSFORMADOR T4 17,5 KVCA IEC 40,5 A	\$ 719.000
NU	MER0062	45DB175V63P FUSIBLE DE RESPALDO DIN DE ALTA TENSIÓN PARA TRANSFORMADOR T4 17,5 KVCA IEC 63 A	\$ 905.400
NU	MER0063	45DB240V6,3P FUSIBLE DE RESPALDO DIN DE ALTA TENSIÓN PARA TRANSFORMADOR T4 24 KVCA IEC 6,3 A	\$ 640.300
NU	MER0064	45DB240V25P FUSIBLE DE RESPALDO DIN DE ALTA TENSIÓN PARA TRANSFORMADOR T4 24 KVCA IEC 25 A	\$ 627.700
NU	MER0065	45DB240V80P FUSIBLE DE RESPALDO DIN DE ALTA TENSIÓN PARA TRANSFORMADOR T4 24 KVCA IEC 80 A	\$ 1.852.700
NU	MER0066	45DB240V100P FUSIBLE DE RESPALDO DIN DE ALTA TENSIÓN PARA TRANSFORMADOR T4 24 KVCA IEC 100 A	\$ 2.064.200



VARIADORES DE VELOCIDAD SERIE VFD-EL-W	10-2	ACCESORIOS PLC's SERIE AS200/300	10-17
VARIADORES DE VELOCIDAD ALTO RENDIMIENTO SERIE MS300	10-3	SWITCHES INDUSTRIALES, ROUTER CONEXIÓN A LA NUBE CONVERSORES DE MEDIO	10-18
VARIADORES DE VELOCIDAD DE ALTO RENDIMIENTO SERIE MS300 ACCESORIOS	10-5	CONTROLADORES LÓGICOS PROGRAMABLES, PLC's SERIE AH-500	10-19
VARIADORES DE VELOCIDAD DE ALTO DESEMPEÑO SERIE C2000 PLUS	10-6	PANTALLAS SERIE TP PANTALLAS CON PLC EMBEBIDO TP04P - TP70P	10-20
UNIDADES Y RESISTENCIAS DE FRENADO PARA VARIADOR C2000 Plus	10-8	PANTALLAS TOUCH SCREEN SERIE DOP-100	10-21
ACCESORIOS PARA VARIADOR C2000 Plus	10-9	SOFTWARE SCADA DIAVIEW	10-22
VARIADORES DE VELOCIDAD ESPECÍFICOS: CP2000 PARA BOMBAS Y VENTILADORES	10-10	SISTEMAS DE CONTROL DE MOVIMIENTO ASDA-A2	10-23
VARIADORES DE VELOCIDAD ESPECÍFICOS: SERIE ED PARA ASCENSORES	10-11	SISTEMAS DE CONTROL DE MOVIMIENTO SERVOS SERIE ASDA-A2	10-24
VARIADORES DE VELOCIDAD PARA ASCENSORES, SERIE ED	10-12	SISTEMAS DE CONTROL DE MOVIMIENTO ASDA-A3 y E3	10-25
MÓDULOS DE EXPANSIÓN Y ACCESORIOS PARA DVP-S	10-13	CONTROLADORES DE TEMPERATURA Y PRESIÓN	10-28
CONTROLADORES LÓGICOS PROGRAMABLES, PLC's SERIE DVP-S	10-14	FUENTES MONOFÁSICAS CONMUTADAS 24VDC. LINEA LYTE	10-29
CONTROLADORES LÓGICOS PROGRAMABLES PLC's SERIE AS -200 Y AS -300	10-16		

VARIADORES DE VELOCIDAD SERIE VFD-EL-W

CÓDIGO	REFERENCIA	DESCRIPCIÓN						PRECIO
--------	------------	-------------	--	--	--	--	--	--------

Tamaño	Ancho (W)	Alto (H)	Profundo (D)
A1	92	162	128,7
A2	92	180,5	128,7
B	100	174	136

Medidas en milímetros (mm)

VARIADOR DE FRECUENCIA VFD-EL-W. ALIMENTACIÓN MONOFÁSICA: 200 ... 240V.

		Corriente Entrada	HP	Unidad de Frenado a usar (Choper)	Resistencias de Frenado a usar	Tamaño	Corriente de Salida (A)	
DEL0520	VFD007EL21W-1	9,3	1	N/A	N/A	A1	4,2	\$ 783.300
DEL0521	VFD015EL21W-1	15,7	2	N/A	N/A	B	7,5	\$ 1.146.700
DEL0522	VFD022EL21W-1	24	3	N/A	N/A	B	11,0	\$ 1.448.900

VARIADOR DE FRECUENCIA VFD-EL-W. ALIMENTACIÓN TRIFÁSICA: 380 ... 480VAC.

		Corriente Entrada	HP	Unidad de Frenado a usar (Choper)	Resistencias de Frenado a usar	Tamaño	Corriente de Salida (A)	
DEL0523	VFD007EL43W-1	3,2	1	N/A	N/A	A1	2,5	\$ 1.118.900
DEL0524	VFD015EL43W-1	4,3	2	N/A	N/A	A2	4,2	\$ 1.293.700
DEL0525	VFD022EL43W-1	7,1	3	N/A	N/A	B	5,5	\$ 1.486.400
DEL0526	VFD040EL43W-1	10,0	5,5	N/A	N/A	B	9,0	\$ 2.012.000

ROUTER PARA ACCESO POR INTERNET A DIAICLOUD (EQUIPOS DELTA)

DEL0622	DX-2400L9	Router Ethernet y 4G DX-2400L9, para MODBUS TCP, RTU, Conexión a nube DELTA DIAICLOUD	\$ 2.778.500
---------	-----------	---	--------------



VFDxxxELxxW-1



DX-2400L9

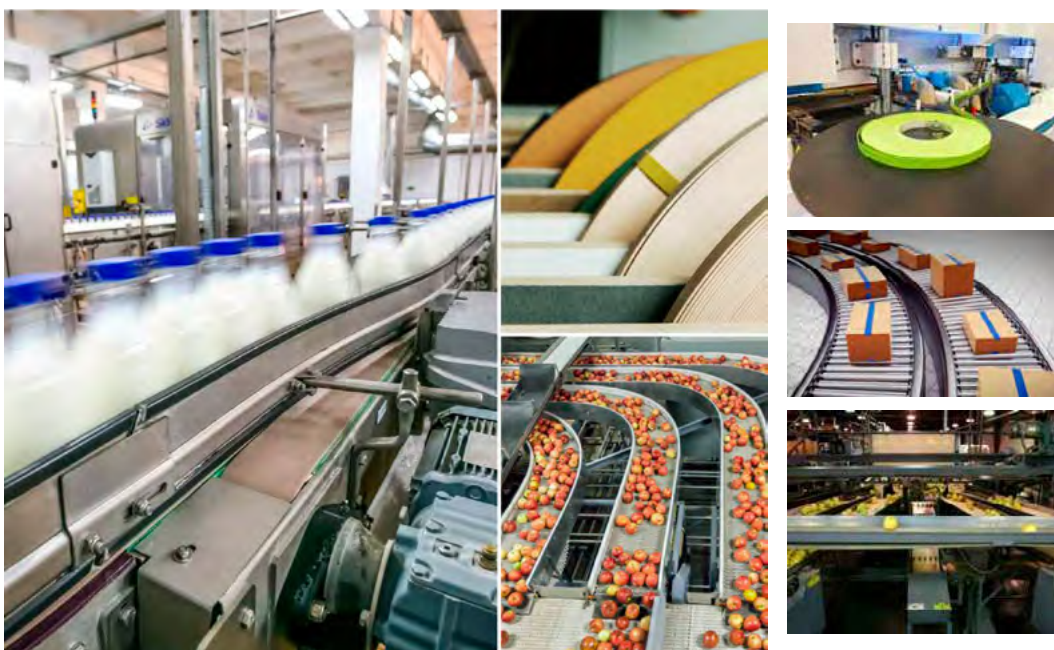

Variadores VFD-EL-W

- Sistema de control SPWM y V/F
- Sobrecarga del 150% a 60s
- Siete velocidades
- Comunicación Modbus Embebido
- PID
- Control de hasta 4 Bombas para presión constante, con alternación y adición

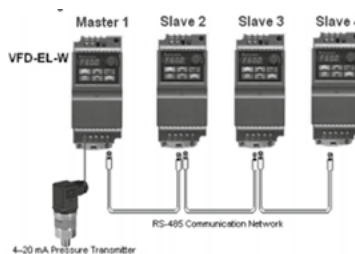

VARIADORES DE VELOCIDAD ALTO RENDIMIENTO SERIE MS300

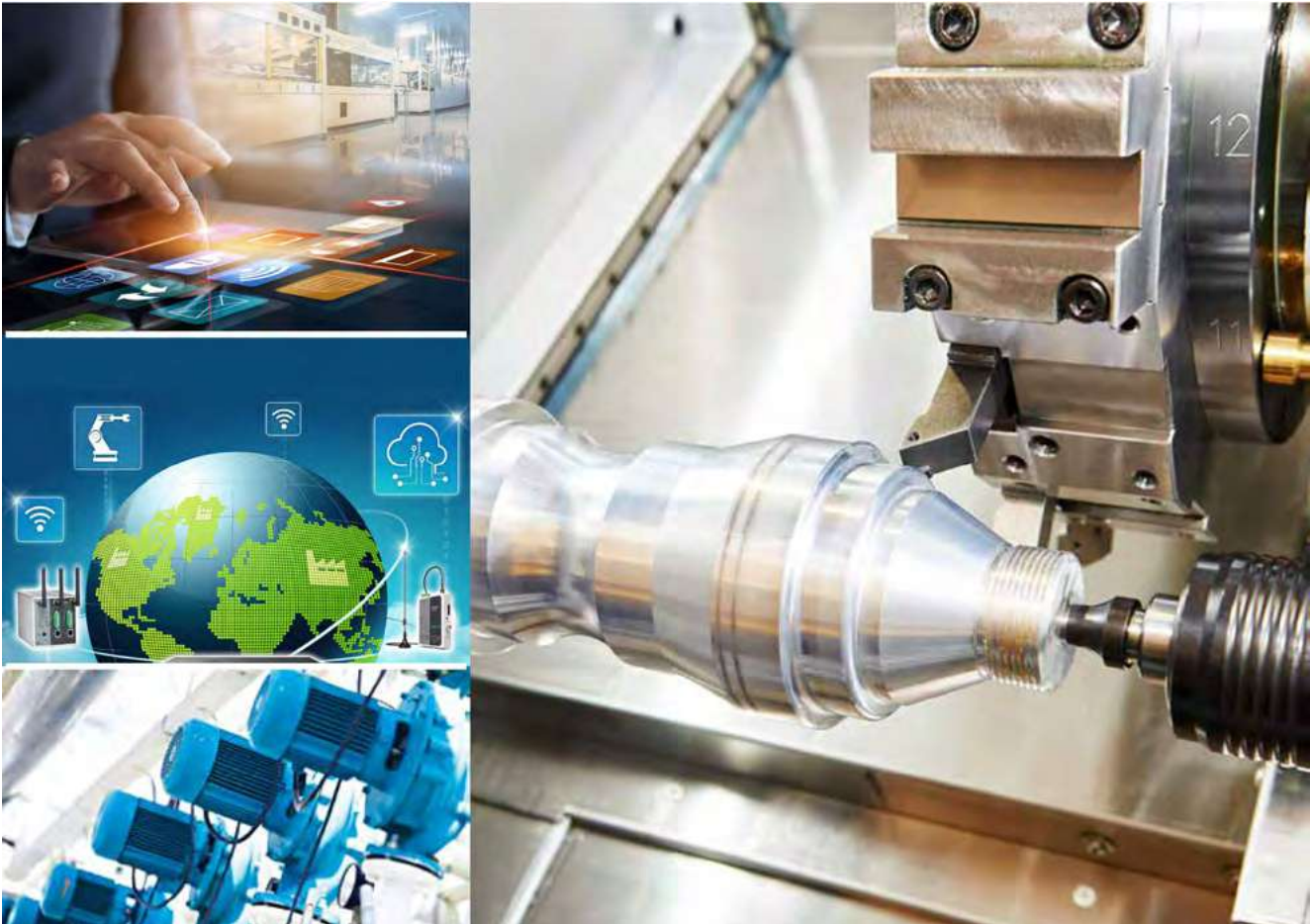

La serie MS300 de Delta es la nueva generación de variadores de Velocidad, con unidad de control vectorial, es un variador de alto Rendimiento que hereda tecnología de accionamiento superior de Delta, todo ello en una unidad compacta que se ha reducido en un

40%, continúa con su comunicación Modbus RTU embebida y además con una serie de funciones que están incorporadas en el equipo estándar, como son:

- Mayor capacidad de programación en el PLC (2K)
- Otras tarjetas de comunicaciones opcionales como: Profibus Dp, Device Net, Modbus TCP, EtherNet IP, EtherCAT, Profinet
- Control para motores de inducción (IM) o de Imán Permanente (PM),
- Puerto USB para programación directo al PC.
- Tarjetas barnizadas para un mejor desempeño. (IEC 60721-3-3 class 3C2)

- Un alto torque de arranque del 200% en 0,5s.
- Integrado STO para una parada normalizada.
- Opcional, Tarjeta de Tensión de Alimentación externa, para mantener comunicación cuando hay ausencia de red principal.

Entre otras características

Aplicaciones:

- Máquinas Herramienta
- Máquinas de corte de Madera
- Sistemas de Bombeo
- Máquinas Textil
- Máquinas de Empaque
- Otras



VARIADORES DE VELOCIDAD ALTO RENDIMIENTO SERIE MS300

CÓDIGO	REFERENCIA	DESCRIPCIÓN	PRECIO
--------	------------	-------------	--------

VARIADOR DE FRECUENCIA VFD-MS300. ALIMENTACIÓN MONOFÁSICA: 200 ... 240V.

		Trabajo Normal (Normal Duty)		Trabajo Pesado (Heavy Duty)		Potencia (HP)	Tamaño	Chopper incluido	
		Corriente de Entrada (A)	Corriente de salida (A)	Corriente de Entrada (A)	Corriente de salida (A)				
DEL0465	VFD2A8MS21ANSAA	6,7	3,2	5,9	2,8	1/2	A	SI	\$ 1.370.500
DEL0466	VFD4A8MS21ANSAA	10,5	5	10,1	4,8	1	B	SI	\$ 1.377.800
DEL0467	VFD7A5MS21ANSAA	17,9	8,5	15,8	7,5	2	C	SI	\$ 1.593.600
DEL0468	VFD11AMS21ANSAA	26,3	12,5	23,1	11	3	C	SI	\$ 1.842.900



Tamaño	Ancho (W)	Alto (H)	Profundo (D)
A	68	128	125
B	72	142	143
C	87	157	152

Medidas en milímetros (mm)

VARIADOR DE FRECUENCIA VFD-MS300. ALIMENTACIÓN TRIFÁSICA: 200 ... 240V.

		Trabajo Normal (Normal Duty)		Trabajo Pesado (Heavy Duty)		Potencia (HP)	Tamaño	Chopper incluido	
		Corriente de Entrada (A)	Corriente de salida (A)	Corriente de Entrada (A)	Corriente de salida (A)				
DEL0470	VFD2A8MS23ANSAA	3,8	3,2	3,4	2,8	1/2	A1	SI	\$ 1.243.700
DEL0471	VFD4A8MS23ANSAA	6	5	5,8	4,8	1	A1	SI	\$ 1.342.200
DEL0472	VFD7A5MS23ANSAA	9,6	8	9	7,5	2	B	SI	\$ 1.493.600
DEL0473	VFD11AMS23ANSAA	15	12,5	13,2	11	3	C	SI	\$ 1.785.900
DEL0474	VFD17AMS23ANSAA	23,4	19,5	20,4	17	5	C	SI	\$ 2.115.000
DEL0475	VFD25AMS23ANSAA	32,4	27	30	25	7,5	D	SI	\$ 2.903.000
DEL0476	VFD33AMS23ANSAA	43,2	36	39,6	33	10	E	SI	\$ 3.395.200
DEL0477	VFD49AMS23ANSAA	61,2	51	58,8	49	15	E	SI	\$ 4.229.500
DEL0478	VFD65AMS23ANSAA	82,8	69	78,0	65	20	F	SI	\$ 5.901.300

Tamaño	Ancho (W)	Alto (H)	Profundo (D)
A	68	128	110
A1	68	128	143
B	72	142	143
C	87	157	152
D	109	207	154
E	130	250	185
F	175	300	192

Medidas en milímetros (mm)

VARIADOR DE FRECUENCIA VFD-MS300. ALIMENTACIÓN TRIFÁSICA: 380 ... 480V.

		Trabajo Normal (Normal Duty)		Trabajo Pesado (Heavy Duty)		Potencia (HP)	Tamaño	Chopper incluido	
		Corriente de Entrada (A)	Corriente de salida (A)	Corriente de Entrada (A)	Corriente de salida (A)				
DEL0479	VFD1A5MS43ANSAA		1,8		1,5	1/2	A	SI	\$ 1.812.700
DEL0480	VFD2A7MS43ANSAA	4,2	3	3,7	2,7	1	A1	SI	\$ 1.648.200
DEL0481	VFD4A2MS43ANSAA	6,4	4,6	5,8	4,2	2	B	SI	\$ 1.717.200
DEL0482	VFD5A5MS43ANSAA	7,2	6,5	6,1	5,5	3	C	SI	\$ 1.867.000
DEL0483	VFD9A0MS43ANSAA	11,6	10,5	9,9	9	5	C	SI	\$ 2.236.300
DEL0484	VFD13AMS43ANSAA	17,3	15,7	14,3	13	7,5	D	SI	\$ 2.853.600
DEL0485	VFD17AMS43ANSAA	22,6	20,5	18,7	17	10	D	SI	\$ 3.270.200
DEL0486	VFD25AMS43ANSAA	30,8	28	27,5	25	15	E	SI	\$ 4.176.400
DEL0487	VFD32AMS43ANSAA	39,6	36	35,2	30	20	E	SI	\$ 5.261.400
DEL0488	VFD38AMS43ANSAA	45,7	41,5	41,8	38	25	F	SI	\$ 6.506.100
DEL0489	VFD45AMS43ANSAA	53,9	49	49,5	45	30	F	SI	\$ 7.438.800

Tamaño	Ancho (W)	Alto (H)	Profundo (D)
A	68	128	129
A1	68	128	143
B	72	142	143
C	87	157	152
D	109	207	154
E	130	250	185
F	175	300	192

Medidas en milímetros (mm)

Nota: La selección adecuada del variador se debe hacer por la corriente de salida del variador (Superior a la corriente nominal In del motor: tener en cuenta el factor de servicio del motor (Fs) si se va a usar) y tener en cuenta la aplicación (la carga), esta define si es trabajo normal o pesado.

Los datos de potencia y corriente de entrada son informativos usables para selección de protección y otros.



VARIADORES DE VELOCIDAD DE ALTO RENDIMIENTO

SERIE MS300 ACCESORIOS

CÓDIGO	REFERENCIA	DESCRIPCIÓN	PRECIO
--------	------------	-------------	--------

TARJETAS DE COMUNICACIONES

DEL0616	CMM-EIP03	Tarjeta de comunicación CMM-EIP03 Ethernet/IP Para variador MS300	\$ 484.000
DEL0617	CBM-CL01A	Cable usar con CMM-EIP03 Para frame A Y B de MS300	\$ 155.000
DEL0618	CBM-CL02A	Cable usar con CMM-EIP03 Para frame C,D,E,F DE MS300	\$ 169.900
** DEL0582	CMM-EIP02	Tarjeta de comun.CMM-EIP02 Ethernet/IP para variador MS300	\$ 484.000
** DEL0583	CBM-CC01A	Cable y caja de instalación para CMM-EIP02 FRAME A, MS300	\$ 155.000
** DEL0584	CBM-CC02A	Cable y caja de instalación para CMM-EIP02 FRAME B,C,D MS300	\$ 169.900
** DEL0492	CMM-COP01	Tarjeta CanOpen para MS300	\$ 549.900
* DEL0493	CMM-PD01	Tarjeta Profibus DP para MS300	BAJO CONSULTA
* DEL0500	CMM-EC01	Tarjeta EtherCAT para MS300	BAJO CONSULTA



ACCESORIOS

** DEL0497	MKM-DRB	Módulo para montaje de variador Ms300 en riel DIN, Tamaño A/B	\$ 47.600
** DEL0498	MKM-DRC	Módulo para montaje de variador MS300 en riel DIN, Tamaño C	\$ 64.800
DEL0356	EG2010A	Interface para conexión display de MS300 a puerta, 2m	\$ 151.300
DEL0495	EG3010A	Interface para conexión display de MS300 a puerta, 3m	\$ 192.100
DEL0326	EG5010A	Interface para conexión display de MS300 a puerta, 5m	\$ 258.400
NU DEL0629	KPMS-LE01	Display KPMS-LE01 Para MS300	\$ 618.200
* DEL0494	UC-EMC003-02A	Interface Ethernet / EtherCAT DE 0.3m	BAJO CONSULTA
** DEL0501	EMM-BPS01	Tarjeta de alimentación 24DC externa para alimentar variador en ausencia de tensión del equipo y mantener comunicaciones	\$ 1.262.400
** DEL0167	MKE-HUB01	HUB con un conector macho RJ-45 (entrada) y dos conectores hembra RJ45 (salidas). Modbus RTU (RS-485)	\$ 84.100
-	VFDSoft	Software de configuración para variadores, este cuenta con herramientas adicionales, como configurador de PID, gráfica de tendencias, comunicación Modbus RTU (comandos) y otras.	



RESISTENCIAS PARA VFD-MS300 DE ALIMENTACIÓN TRIFÁSICA: 200 ... 240V.

Resistencia	Especificaciones	Potencia (HP)	Para usar con	Precio
DEL0089	BR080W200	80W, 200 Ω	1/2	\$ 149.100
DEL0089	BR080W200	80W, 200 Ω	1	\$ 149.100
DEL0280	BR200W091	200W, 91 Ω	2	\$ 285.300
DEL0094	BR0300W070	300W, 70 Ω	3	\$ 330.700
DEL0098	BR400W040	400W, 40 Ω	5	\$ 386.900
DEL0103	BR1K0W020	1000W, 20 Ω	7,5	\$ 994.300
DEL0103	BR1K0W020	1000W, 20 Ω	10	\$ 994.300
DEL0111	BR1K5W013	1500W, 13 Ω	15	\$ 968.400
DEL0353	BR1K0W4P3*2	2000W, 8,6 Ω	20	\$ 869.300



RESISTENCIAS PARA VFD-MS300 DE ALIMENTACIÓN TRIFÁSICA: 380 ... 480V.

Resistencia	Especificaciones	Potencia (HP)	Para usar con	Precio
DEL0090	BR080W750	80W, 750 Ω	1/2	\$ 149.100
DEL0090	BR080W750	80W, 750 Ω	1	\$ 149.100
DEL0093	BR200W360	200W, 360 Ω	2	\$ 285.300
DEL0096	BR300W250	300W, 250 Ω	3	\$ 330.700
DEL0099	BR400W150	400W, 150 Ω	5	\$ 386.900
DEL0105	BR1K0W075	1000W, 75 Ω	7,5	\$ 799.800
DEL0105	BR1K0W075	1000W, 75 Ω	10	\$ 799.800
DEL0113	BR1K5W043	1500W, 43 Ω	15	\$ 1.052.600
DEL0102	BR1K0W016*2	2000W, 32 Ω	20	\$ 994.300
DEL0102	BR1K0W016*2	2000W, 32 Ω	25	\$ 994.300
DEL0111	BR1K5W013*2	3000W, 26 Ω	30	\$ 968.400



Descarga
VFDSoft
SIN COSTO
de nuestro sitio web
www.laumayer.com/software

Nota: La lista contiene precios unitarios, multiplicar precio por cantidad requerida de resistencias o unidades de frenado.

*2/4/

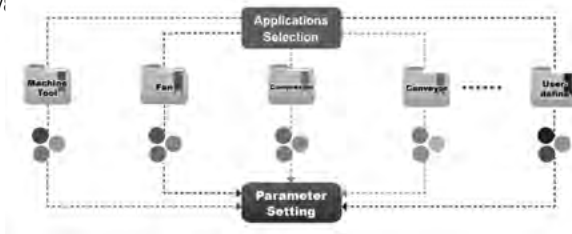

Built-in USB Port

Built-in USB port facilitates the drive setting, updating, real-time monitoring and system tuning process.

- No need of USB or RS-485 connectors
- Supports offline (drive power off) parameter setting/copying and system update



* Producto bajo pedido

** Producto última vez en lista de precios o hasta agotar inventarios

NU Producto Nuevo

VARIADORES DE VELOCIDAD DE ALTO DESEMPEÑO SERIE C2000 PLUS



La serie C2000 Plus presenta un control preciso de velocidad, par y posición funciones que son adecuadas, para motores síncrono y motores asíncronos.

El C2000 Plus cuenta mayor capacidad de sobrecarga y los modelos a 440VAC, van hasta 560 kW (750HP) ampliando el rango de cobertura de los variadores de DELTA, proporcionando así, un amplio portafolio con excelentes equipos y mejor rendimiento para una variedad de aplicaciones de par constante y de servicio pesado en diferentes aplicaciones, como producción, procesamiento, industria alimenticia, industria química, procesamiento de metales, caucho y plásticos, infraestructura y otras industrias.

Para fabricación de maquinaria y procesos avanzados, la Serie C2000 Plus está equipada con PLC, también admite tarjetas de comunicaciones como EtherCAT, PROFINET, Ethernet IP, Modbus TCP entre otras, para tener una gran flexibilidad del sistema e intercambio de datos rápidos.

Para una solución altamente eficiente, la Serie C2000 Plus es su mejor elección.

Características y beneficios

- Capacidad de sobrecarga de servicio pesado hasta 150% / 60 seg. y 180% / 3 seg. a corriente nominal; control vectorial sin sensor de motores IM / PM / SynRM
- Ventiladores IP55, disipador de calor eficiente y revestimiento de PCB conforme a Clase 3C3
- PLC incorporado (10k pasos) e integración de E / S remotas para estaciones maestras CANopen / Modbus
- Control de posicionamiento, control de par maestro / esclavo, control de tracción de energía electromagnética y más
- Tarjetas de comunicación (opcional): EtherCAT, EtherNet / IP, DeviceNet, PROFINET, PROFIBUS DP, Modbus TCP, CANopen

Aplicaciones

Extrusoras, molinos de caucho, máquinas de moldeo por inyección, máquinas dobladoras de tubos, sistemas de transporte, máquinas bobinadoras, grúas puente, sistemas de elevación de escenario, hornos de templado de vidrio, agitadores electromagnéticos

VARIADORES DE VELOCIDAD DE ALTO DESEMPEÑO SERIE C2000 Plus



CÓDIGO	REFERENCIA	DESCRIPCIÓN						PRECIO
--------	------------	-------------	--	--	--	--	--	--------

VARIADOR DE FRECUENCIA VFD-C2000 Plus. ALIMENTACIÓN TRIFÁSICA: 200 ... 240VAC.

		Trabajo Pesado Heavy Duty			Trabajo Super Pesado Super Heavy Duty			Tamaño	Embebido	
		Corriente de Entrada (A)	Corriente de Salida (A)	Potencia (HP)	Corriente de Entrada (A)	Corriente de Salida (A)	Potencia (HP)			
DEL0543	VFD007C23A-21	6,4	5	1	3,9	3	0.5	A	Chopper	\$ 2.900.200
DEL0544	VFD015C23A-21	12	8	2	6,4	5	1	A		\$ 3.181.800
DEL0545	VFD022C23A-21	16	11	3	12	8	2	A		\$ 3.629.700
DEL0546	VFD037C23A-21	20	17	5	16	11	3	A		\$ 3.964.400
DEL0547	VFD055C23A-21	28	25	7,5	20	17	5	B		\$ 4.520.500
DEL0548	VFD075C23A-21	36	33	10	28	25	7.5	B		\$ 4.834.300
DEL0549	VFD110C23A-21	52	49	15	36	33	10	B		\$ 5.786.100
DEL0550	VFD150C23A-21	72	65	20	52	49	15	C		\$ 6.686.300
DEL0551	VFD185C23A-21	83	75	25	72	65	20	C		\$ 7.265.600
DEL0552	VFD220C23A-21	99	90	30	83	75	25	C		\$ 8.233.600
DEL0594	VFD300C23A-00	124	120	40	99	90	30	D	\$ 14.117.700	
DEL0595	VFD370C23A-00	143	146	50	124	120	40	D	\$ 16.210.400	
DEL0596	VFD450C23A-00	171	180	60	143	146	50	E	\$ 21.624.000	
* DEL0597	VFD550C23A-00	206	215	75	171	180	60	E	BAJO CONSULTA	
* DEL0598	VFD750C23A-00	245	255	100	206	215	75	E	BAJO CONSULTA	
* DEL0599	VFD900C23A-00	331	346	125	245	255	100	F	BAJO CONSULTA	



VFDXXXCX3A-00

VARIADOR DE FRECUENCIA VFD-C2000 Plus. ALIMENTACIÓN TRIFÁSICA: 380...480VAC

		Trabajo Pesado Heavy Duty			Trabajo Super Pesado Super Heavy Duty			Tamaño	Embebido	
		Corriente de Entrada (A)	Corriente de Salida (A)	Potencia (HP)	Corriente de Entrada (A)	Corriente de Salida (A)	Potencia (HP)			
DEL0559	VFD007C43A-21	4,3	3	1	3.5	1.7	0.5	A	Chopper	\$ 2.898.700
DEL0560	VFD015C43A-21	5,9	4	2	4.3	3	1	A		\$ 3.171.100
DEL0561	VFD022C43A-21	8,7	6	3	5.9	4	2	A		\$ 3.474.200
DEL0562	VFD037C43A-21	14	9	5	8.7	6	3	A		\$ 3.994.600
DEL0563	VFD055C43A-21	17	12	7,5	15.5	10.5	5	A		\$ 4.378.400
DEL0564	VFD075C43A-21	20	18	10	17	12	7.5	B		\$ 4.832.500
DEL0565	VFD110C43A-21	26	24	15	20	18	10	B		\$ 5.634.600
DEL0566	VFD150C43A-21	35	32	20	26	24	15	B		\$ 5.855.600
DEL0567	VFD185C43A-21	40	38	25	35	32	20	C		\$ 7.057.100
DEL0568	VFD220C43A-21	47	45	30	40	38	25	C		\$ 8.067.800
DEL0569	VFD300C43A-21	63	60	40	47	45	30	C	\$ 12.060.000	
DEL0600	VFD370C43S-00	74	73	50	63	60	40	D0	\$ 11.019.700	
DEL0601	VFD450C43S-00	101	91	60	74	73	50	D0	\$ 12.891.300	
DEL0602	VFD550C43A-00	114	110	75	101	91	60	D	\$ 16.132.000	
DEL0603	VFD750C43A-00	157	150	100	114	110	75	D	\$ 22.099.900	
* DEL0604	VFD900C43A-00	167	180	125	157	150	100	E	BAJO CONSULTA	
DEL0605	VFD1100C43A-00	207	220	150	167	180	125	E	\$ 34.034.100	
* DEL0606	VFD1320C43A-00	240	260	175	207	220	150	F	BAJO CONSULTA	
* DEL0607	VFD1600C43A-00	300	310	215	240	260	175	F	BAJO CONSULTA	
* DEL0608	VFD1850C43A-00	380	370	250	300	310	215	G	BAJO CONSULTA	
* DEL0609	VFD2200C43A-00	400	460	300	380	370	250	G	BAJO CONSULTA	
* DEL0610	VFD2800C43A-00	494	550	375	400	460	300	H	BAJO CONSULTA	
* DEL0611	VFD3150C43A-00	555	616	420	494	550	375	H	BAJO CONSULTA	

* Producto bajo pedido

** Producto última vez en lista de precios o hasta agotar inventarios

NU Producto Nuevo

UNIDADES Y RESISTENCIAS DE FRENADO PARA VARIADOR C2000 Plus

CÓDIGO	REFERENCIA	DESCRIPCIÓN	PRECIO
--------	------------	-------------	--------

UNIDADES ELECTRÓNICAS DE FRENADO PARA VARIADOR C2000 Plus A 230VAC (CHOPPER DE FRENADO)

* DEL0083	VFDB2022	Unidad de frenado para 30HP a 230VAC.	
-----------	----------	---------------------------------------	--

RESISTENCIAS DE FRENADO PARA VARIADOR C2000 Plus A 230VAC



	Resistencia de frenado	Especificaciones	Requiere Unidad de frenado (Chopper)	Potencia (HP)	Para usar con	Para usar con	Cant. Requerida	
	DEL0089	BR080W200	80W200Ω	NO	1	DEL0543 VFD007C23A-21	1	\$ 149.100
	DEL0280	BR200W091	200W91Ω	NO	2	DEL0544 VFD015C23A-21	1	\$ 285.300
	DEL0094	BR300W070	300W70Ω	NO	3	DEL0545 VFD022C23A-21	1	\$ 330.700
	DEL0098	BR400W040	400W40Ω	NO	5	DEL0546 VFD037C23A-21	1	\$ 386.900
	DEL0103	BR1K0W020	1000W20Ω	NO	7,5	DEL0547 VFD055C23A-21	1	\$ 994.300
	DEL0103	BR1K0W020	1000W20Ω	NO	10	DEL0548 VFD075C23A-21	1	\$ 994.300
	DEL0111	BR1K5W013	1500W13Ω	NO	15	DEL0549 VFD110C23A-21	1	\$ 968.400
	DEL0353	BR1K0W4P3*2	2000W8.6Ω	NO	20	DEL0550 VFD150C23A-21	2	\$ 869.300
	DEL0353	BR1K0W4P3*2	2000W8.6Ω	NO	25	DEL0551 VFD185C23A-21	2	\$ 869.300
*	DEL0354	BR1K5W3P3*2	3000W6.6Ω	NO	30	DEL0552 VFD220C23A-21	2	BAJO CONSULTA
	DEL0352	BR1K0W5P1*2	4000W5.1Ω	VFDB2015 *2	40	DEL0594 VFD300C23A-00	2	BAJO CONSULTA
*	DEL0355	BR1K2W3P9*4	4800W3.9Ω	VFDB2022 *2	50	DEL0595 VFD370C23A-00	2	BAJO CONSULTA

UNIDADES ELECTRÓNICAS DE FRENADO PARA VARIADOR C2000 Plus A 460VAC (CHOPPER DE FRENADO)

* DEL0084	VFDB4030	Unidad de frenado para 40HP a 460V.		BAJO CONSULTA
* DEL0085	VFDB4045	Unidad de frenado para 60HP a 460V.		BAJO CONSULTA
* DEL0086	VFDB4110	Unidad de frenado para 150HP a 460V.		BAJO CONSULTA
* DEL0087	VFDB4160	Unidad de frenado para 215HP a 460V.		BAJO CONSULTA

RESISTENCIAS DE FRENADO PARA VARIADOR C2000 Plus A 460VAC

	Resistencia de frenado	Especificaciones	Requiere Unidad de frenado (Chopper)	Potencia (HP)	Usar con	Usar con	Cant. Requerida	
	DEL0090	BR080W750	80W750Ω	NO	1	DEL0559 VFD007C43A-21	1	\$ 149.100
	DEL0093	BR200W360	200W360Ω	NO	2	DEL0560 VFD015C43A-21	1	\$ 285.300
	DEL0096	BR300W250	300W250Ω	NO	3	DEL0561 VFD022C43A-21	1	\$ 330.700
	DEL0099	BR400W150	400W150Ω	NO	5	DEL0562 VFD037C43A-21	1	\$ 386.900
	DEL0105	BR1K0W075	1000W75Ω	NO	7,5	DEL0563 VFD055C43A-21	1	\$ 799.800
*	DEL0105	BR1K0W075	1000W75Ω	NO	10	DEL0564 VFD075C43A-21	1	\$ 799.800
*	DEL0113	BR1K5W043	1500W43Ω	NO	15	DEL0565 VFD110C43A-21	1	\$ 1.052.600
	DEL0102	BR1K0W016*2	2000W32Ω	NO	20	DEL0566 VFD150C43A-21	2	\$ 994.300
	DEL0102	BR1K0W016*2	2000W32Ω	NO	25	DEL0567 VFD185C43A-21	2	\$ 994.300
	DEL0111	BR1K5W013*2	3000W26Ω	NO	30	DEL0568 VFD220C43A-21	2	\$ 968.400
	DEL0102	BR1K0W016*4	4000W16Ω	NO	40	DEL0569 VFD300C43A-21	4	\$ 994.300
*	DEL0107	BR1K2W015*4	4800W15Ω	VFDB4045	50	DEL0600 VFD370C43S-00	4	BAJO CONSULTA
	DEL0111	BR1K5W013*4	6000W13Ω	VFDB4045	60	DEL0601 VFD450C43S-00	4	\$ 968.400
*	DEL0352	BR1K0W5P1*4	8000W10.2Ω	VFDB4030*2	75	DEL0602 VFD550C43A-00	4	BAJO CONSULTA
	DEL0107	BR1K2W015*8	9600W7.5Ω	VFDB4045*2	100	DEL0603 VFD750C43A-00	8	BAJO CONSULTA
	DEL0111	BR1K5W013*8	12000W6.5Ω	VFDB4045*2	125	DEL0604 VFD900C43A-00	8	\$ 968.400

Nota: La lista contiene precios unitarios, multiplicar precio por cantidad requerida de resistencias o unidades de frenado.
*2/4/8: Cantidad a usar

* Producto bajo pedido

** Producto última vez en lista de precios o hasta agotar inventarios



ACCESORIOS PARA VARIADOR C2000 Plus

CÓDIGO	REFERENCIA	DESCRIPCIÓN	PRECIO	
TARJETAS DE ENTRADAS O SALIDAS DIGITALES PARA C2000 Plus				
**	DEL0140	EMC-D42A	Módulo de cuatro (4) entradas NPN/PNP y dos (2) salidas, NPN.	\$ 216.200
	DEL0146	EMC-R6AA	Módulo de seis (6) salidas a relé, libres de potencial	\$ 352.400
TARJETAS DE CONEXIÓN A REDES DE COMUNICACIONES PARA C2000 Plus				
NU	DEL0593	CMC-EIP02	Tarjeta de Ethernet, compatible con los siguientes protocolos: EtherNet/IP, MODBUS OVER TCP/IP, ICMP, IP, TCP, UDP, DHCP, HTTP, SMTP y Delta Configuration. Velocidad: 10/100 Mbps Auto-Detect "	\$ 745.700
*	DEL0132	CMC-DN01	Tarjeta de DeviceNet, 125kbps / 250kbps / 500kbps	BAJO CONSULTA
*	DEL0133	CMC-PD01	Tarjeta PROFIBUS-DP, 9.6kbps / 19.2kbps / 96.75kbps / 187.5kbps / 500kbps / 1.5Mbps / 3Mbps / 6Mbps / 12Mbps	BAJO CONSULTA
**	DEL0139	EMC-COP01	Tarjeta de CANopen, 50kbps / 100kbps / 125kbps / 250kbps / 500kbps / 1Mbps	\$ 418.200
COMPLEMENTO ACCESORIOS VARIADORES C2000 Plus				
	DEL0538	CMC-PN01	Tarjeta Profinet, para C2000	\$ 1.152.300
*	DEL0539	CMC-EC01	Tarjeta EtherCAT, para C2000	BAJO CONSULTA
TARJETAS DE REALIMENTACIÓN PARA ENCODER PG				
*	DEL0142	EMC-PG01L	Tarjeta PG para realimentación por encoder, tarjeta de dos (2) canales en entradas de hasta 300Khz: PG1=A1 /A1, B1 /B1, Z /Z1; PG2=A2 /A2, B2 /B2 (line driver o open collector. Vin open collector= 5V/24VDC) y un (1) canal de salida de hasta 300Khz PGout1= A/B, line driver.	BAJO CONSULTA
	DEL0143	EMC-PG01O	Tarjeta PG para realimentación por encoder, tarjeta de dos (2) canales en entradas de hasta 300Khz: PG1=A1 /A1, B1 /B1, Z /Z1; PG2=A2 /A2, B2 /B2 (line driver o open collector. Vin open collector= 5V/24VDC) y un (1) canal de salida de hasta 300Khz PGout1= A/B, Open Collector.	\$ 691.700
	DEL0144	EMC-PG01U	Tarjeta PG para realimentación por encoder, tarjeta de dos (2) canales en entradas de hasta 300Khz: PG1= U1, /U1, V1, /V1, W1, /W1 u A1, /A1, B1, /B1, Z1, /Z1 (line driver) y PG2=A2 /A2, B2 /B2, (line driver o open collector. Vin open collector= 5V/24VDC) y un (1) canal de salida de hasta 300Khz: PGout1= A /A, B /B, Z /Z line driver. Salidas con 90° de diferencia de fase, para identificar Sentido de giro.	\$ 968.400
*	DEL0145	EMC-PG01R	Tarjeta PG para realimentación por encoder, tarjeta de un (1) canal para resolver de hasta 10Khz PG1= S1, /S3, S2, /S4 (resolver input signal (S2, /S4=sin; S1, /S3=Cos) 3.5±0.175Vrms, 10kHz) y un (1) canal hasta 300Khz: PG2=A2 /A2, B2 /B2, (line driver o open Collector. Vin open collector= 5V/24VDC) y un (1) canal de salida de hasta 300Khz: PGout1= A /A, B /B, Z /Z line driver. Salidas con 90° de diferencia de fase, para identificar Sentido de giro.	BAJO CONSULTA
ACCESORIOS				
NU	DEL0155	KPC-CC01	Panel teclado para C2000, display de cristal líquido, permite usarlo como pantalla alfanumérica programable con el software TPEditor y personalizado al cliente y la aplicación. También permite la programación del variador. (Es el mismo display con que viene de fábrica el variador C2000).	\$ 480.000
	DEL0164	MKC-KPPK	Adaptador para panel teclado remoto, IP56	BAJO CONSULTA
	DEL0234	IFD-6500	Interfaz de programación para variador de frecuencia VFD E/EL/C/VL, conversor de USB a RS-485	\$ 524.300
	-	VFDSOft	Software de configurar variadores, tiene herramientas adicionales, como configurador de PID, gráfica de tendencias, comunicación Modbus RTU (comandos) y otras.	



VFDXXXCX3A



KPC-CC01



**Descarga
VFDSOft
SIN COSTO**
de nuestro sitio web
www.laumayer.com/software

* Producto bajo pedido

** Producto última vez en lista de precios o hasta agotar inventarios

NU Producto Nuevo

VARIADORES DE VELOCIDAD ESPECÍFICOS: CP2000 PARA BOMBAS Y VENTILADORES

CÓDIGO	REFERENCIA	DESCRIPCIÓN	PRECIO
--------	------------	-------------	--------

VARIADOR DE FRECUENCIA VFD-CP2000. ALIMENTACIÓN TRIFÁSICA: 200 ... 240VAC. PARA BOMBAS Y VENTILADORES

		Trabajo Liviano (Ligh Duty)			Trabajo Normal (Normal Duty)			Embebido	Tamaño		
		Corriente de Entrada (A)	Corriente de salida (A)	Potencia (HP)	Corriente de Entrada (A)	Corriente de salida (A)	Potencia (HP)				
*	DEL0186	VFD022CP23A-21	15	10	3	12	8	2	Chopper	A	BAJO CONSULTA
*	DEL0275	VFD037CP23A-21	22	15	5	16	11	3		A	BAJO CONSULTA
*	DEL0312	VFD055CP23A-21	25	21	7,5	20	17	5		A	BAJO CONSULTA
*	DEL0330	VFD075CP23A-21	35	31	10	28	25	7,5		B	BAJO CONSULTA
*	DEL0331	VFD110CP23A-21	50	46	15	36	33	10		B	BAJO CONSULTA
*	DEL0332	VFD150CP23A-21	65	61	20	52	49	15		B	BAJO CONSULTA
*	DEL0333	VFD185CP23A-21	83	75	25	72	65	20		C	BAJO CONSULTA
*	DEL0334	VFD220CP23A-21	100	90	30	83	75	25		C	BAJO CONSULTA

VARIADOR DE FRECUENCIA VFD-CP2000. ALIMENTACIÓN TRIFÁSICA: 380 ... 480VAC. PARA BOMBAS Y VENTILADORES

		Trabajo Liviano (Light Duty)			Trabajo Normal (Normal Duty)			Embebido	Tamaño		
		Corriente de Entrada (A)	Corriente de salida (A)	Potencia (HP)	Corriente de Entrada (A)	Corriente de salida (A)	Potencia (HP)				
*	DEL0335	VFD037CP43B-21	12,4	8,5	5	8,7	6	3	Chopper	A	BAJO CONSULTA
*	DEL0336	VFD055CP43B-21	20	13	7,5	15,5	10,5	5		A	BAJO CONSULTA
*	DEL0337	VFD075CP43B-21	22	18	10	17	12	7,5		A	BAJO CONSULTA
*	DEL0338	VFD110CP43B-21	26	24	15	20	18	10		B	BAJO CONSULTA
*	DEL0339	VFD150CP43B-21	35	32	20	26	24	15		B	BAJO CONSULTA
*	DEL0340	VFD185CP43B-21	42	38	25	35	32	20		B	BAJO CONSULTA
*	DEL0341	VFD220CP43B-21	50	45	30	40	38	25		C	BAJO CONSULTA
*	DEL0342	VFD300CP43B-21	66	60	40	47	45	30		C	BAJO CONSULTA
*	DEL0343	VFD370CP43B-21	80	73	50	63	60	40	C	BAJO CONSULTA	



Tamaño	Ancho (W)	Alto (H)	Profundo (D)
A	130	250	170
B	190	320	190
C	250	400	210
D	330	550	275
E	370	589	300
F	420	800	300
G	500	1000	397
H	700	1745	404

Medidas en milímetros (mm)

Nota: La selección adecuada del variador se debe hacer por la corriente de salida del variador (Superior a la corriente nominal In del motor: tener en cuenta el factor de servicio del motor (Fs) si se va a usar) y tener en cuenta la aplicación (la carga), esta define si es trabajo normal o pesado.

Los datos de potencia y corriente de entrada son informativos usables para selección de protección y otros.

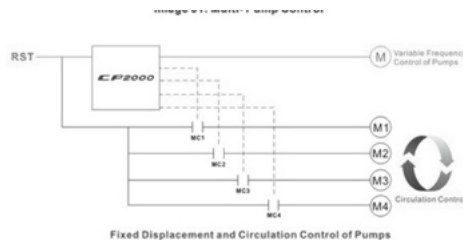

* Producto bajo pedido

** Producto última vez en lista de precios o hasta agotar inventarios

NU Producto Nuevo



VARIADORES DE VELOCIDAD ESPECÍFICOS: SERIE ED PARA ASCENSORES



VARIADORES DE VELOCIDAD PARA ASCENSORES, SERIE ED

CÓDIGO	REFERENCIA	DESCRIPCIÓN	PRECIO
--------	------------	-------------	--------

VARIADORES PARA ASCENSORES SERIE VFD-ED, 220VAC, CON CHOPPER EMBEBIDO, PARA MOTORES DE INDUCCION (IM) E IMAN PERMANENTE (PM) Y ENCODER

		Alimentación	Corriente Entrada (A)	Corriente Salida (A)	Potencia (HP)	Tamaño		
*	DEL0666	VFD022ED21S	1F	24	12	3	B	BAJO CONSULTA
NU	DEL0667	VFD037ED21S	1F	34	17	5	B	\$ 5.193.300
NU	DEL0668	VFD055ED23S	3F	23	24	7.5	C	\$ 5.715.000
NU	DEL0669	VFD075ED23S	3F	30	30	10	C	\$ 6.218.500
NU	DEL0670	VFD110ED23S	3F	47	45	15	C	\$ 8.200.000
*	DEL0671	VFD150ED23S	3F	56	58	20	D	BAJO CONSULTA

RESISTENCIAS PARA VFD-ED DE ALIMENTACIÓN TRIFÁSICA: 220VAC

		Especificaciones	Potencia (HP)	Para usar con:	Para usar con:	Cantidad Requerida		
*	DEL0094	BR300W070	300W 70Ω	3	DEL0666	VFD022ED21S	1	BAJO CONSULTA
NU	DEL0672	BR500W030	500W 30Ω	5	DEL0667	VFD037ED21S	1	\$ 330.000
	DEL0103	BR1K0W020	1000W 20Ω	7.5	DEL0668	VFD055ED23S	1	\$ 994.300
	DEL0103	BR1K0W020	1000W 20Ω	10	DEL0669	VFD075ED23S	1	\$ 994.300
	DEL0111	BR1K5W013	1500W 13Ω	15	DEL0670	VFD110ED23S	1	\$ 968.400
	DEL0103	BR1K0W020	1000W 10Ω	20	DEL0671	VFD150ED23S	2, Paralelo	BAJO CONSULTA

RESISTENCIAS PARA VFD-ED DE ALIMENTACIÓN TRIFÁSICA: 220VAC

NU	DEL0155	KPC-CC01	Display LCD, permite conexión remota (Variador VFD-ED, viene con display no es necesario)				\$ 480.000
NU	DEL0687	EMED-PGABD-2	TARJETA ENCODER EMED-PGABD-2 INCREMENTAL PARA ED				\$ 498.200
NU	DEL0688	EMED-PGHSD-3	TARJETA ENCODER EMED-PGHSD-3 Heidenhain Endat 2.1 O Encoder Señor/Cos PARA ED				\$ 645.500



TAMAÑO	ANCHO (mm)	ALTO (mm)	PROFUNDO (mm)
B	193.5	260	133.5
C	235	350	146
D	255	403.8	178
E	330	550	273.4

* Producto bajo pedido

** Producto última vez en lista de precios o hasta agotar inventarios

NU Producto Nuevo



MÓDULOS DE EXPANSIÓN Y ACCESORIOS PARA DVP-S

CÓDIGO	REFERENCIA	DESCRIPCIÓN	PRECIO
--------	------------	-------------	--------

MÓDULOS DE EXPANSIÓN LOCAL DE ENTRADAS O SALIDAS ANÁLOGAS para PLC DVP-S

		Entradas Análogas		salidas Análogas			
		Cant	Tipo	Cant	Tipo		
NU	DEL0673	DVP06XA-S2	4	Conf. V/I 12Bits/11Bits	2	Conf. V/I., 12 Bits	\$ 996.200
	DEL0189	DVP06AD-S	6	Conf. V/I 14Bits/13Bits			\$ 1.312.900
NU	DEL0674	DVP04AD-S2	4	Conf. V/I 14Bits/13Bits			\$ 1.154.000
NU	DEL0675	DVP04DA-S2			4	Conf. V/I., 12 Bits	\$ 1.450.000
	DEL0190	DVP04TC-S	4	Termocupla J, K, R, S, T, 16 Bits			\$ 1.370.900
	DEL0278	DVP04PT-S	4	PT-100., 16 Bits			\$ 1.451.400
**	DEL0419	DVP02TUR-S	Módulo de control de temperatura, para 2 entradas universales de 0-10V, 0/4..20mA, Termocupla: J,K,R,S,T;E,N,B,C,L,U,TXK,PLII RTD: PT-100,JPT-100, PT-1000 Resolución: 16 Bits Cuatro salidas relé. Control: PID embebido. Usar max 7 DVP02T....			\$ 1.215.000	



DVP02TU...

MÓDULOS DE EXPANSIÓN DE ALTA VELOCIDAD PARA COMUNICACIÓN

			Usar con		
	DEL0192	DVPEN01-SL	Módulo de comunicación ethernet (soporta Modbus TCP master/Slave).	SA2, SX2, SV2 (Lado Izq.)	\$ 2.454.500
**	DEL0193	DVPCOPM-SL	Módulo de comunicación CANopen	SA2, SX2, SV2 (Lado Izq.)	\$ 2.493.600

MÓDULOS DE EXPANSIÓN ESPECIALES

			Usar con		
*	DEL0194	DVP02LC-SL	Módulo para celda de carga, 20Bits, para dos (2) canales.	SA2, SX2, SV2 (Lado Izq.)	\$ 2.280.200
	DEL0359	DVP01PU-S	Control de movimiento de un Eje	SS2, SA2, SX2, SV2 (Lado der.)	BAJO CONSULTA



**Descarga
ISPSOFT
SIN COSTO**
 de nuestro sitio web
www.laumayer.com/software

* Producto bajo pedido

** Producto última vez en lista de precios o hasta agotar inventarios

NU Producto Nuevo



CONTROLADORES LÓGICOS PROGRAMABLES, PLC'S SERIE DVP-S

CÓDIGO	REFERENCIA	DESCRIPCIÓN	PRECIO
--------	------------	-------------	--------

PLC'S PARA APLICACIONES DE PROPÓSITO GENERAL VERSIÓN SLIM SERIE DVP-S, TENSIÓN DE ALIMENTACIÓN 24VDC.



DVP12SE



DVP12SE2



DVP14SS2

CÓDIGO	REFERENCIA	Entradas Digitales		Salidas Digitales		Entradas análogas	Salidas análogas	Comunica- ción	PRECIO
		Cant	F. max.	Cant	F. max.				
DEL0171	DVP14SS211R	8	4*10Khz 4*20Khz	6 Relé				1*RS-232	\$ 797.700
DEL0172	DVP14SS211T	8	4*10Khz 4*20Khz	6 Transistor	4*10Khz 2*1Khz			1*RS-485	\$ 797.700
DEL0357	DVP12SE11R	8	3*100Khz 5*10Khz	4 Relé				1*RS-232 2*RS-485	\$ 2.174.400
DEL0358	DVP12SE11T	8	3*100Khz 5*10Khz	4 Transistor	2*100Khz 2*10Khz			1*Ethernet	\$ 2.618.200
DEL0175	DVP20SX211R	8	2*100Khz 6*10Khz	6 Relé		4	2	1*RS-232 1*RS-485	\$ 1.785.900
DEL0176	DVP20SX211T	8	2*100Khz 6*10Khz	6 Transistor	2*100Khz 2*10Khz 2*1Khz	4	2	1*mini-usb	\$ 1.785.900
DEL0177	DVP28SV11R2	16	4*200Khz 4*20Khz 8*10Khz	12 Relé				1*RS-232 1*RS-485	\$ 2.018.800
DEL0178	DVP28SV11T2	16	4*200Khz 4*20Khz 8*10Khz	12 Transistor	6*100Khz 6*10Khz				\$ 2.105.300

GATEWAY PARA EXPANSIÓN REMOTA DE I/O'S, TENSIÓN DE ALIMENTACIÓN 24VDC.

DEL0191	RTU-485	Módulo remoto RS-485, soporta Modbus RTU para expansión de Entradas/Salidas, permite la expansión local de módulos para PLC DVP-S, en un Max 256 I/O's o 8 módulos Análogos/Digitales.	\$ 740.600
DEL0281	RTU-EN01	Módulo Remoto Ethernet, soporta Modbus TCP para expansión de Entradas/Salidas, permite la expansión local de 16 módulos para PLC DVP-S, en un max 256 I/O's y 8 módulos Análogos. También puede operar independiente (sin PLC, Tiene funciones de smart PLC, como contadores, temporizadores RTC, u otras, no usa WPL Soft, se configura con su propio software). Tiene dos puertos seriales, 1*RS-232 (Delta Configuración) y 1*RS-485 (Mosbus RTU/Ascii). Soporta 16 conexiones Modbus TCP. Permite trabajar como Gateway Modbus TCP/Modbus (RS-485) (Soporta modo Master y habilita conexiones a max. 32 equipos).	\$ 2.307.400

MÓDULOS DE EXPANSIÓN LOCAL DE ENTRADAS O SALIDAS DIGITALES para PLC DVP-S

CÓDIGO	REFERENCIA	Entradas		Salidas		PRECIO
		Cant	F. max.	Cant	F. max.	
DEL0179	DVP08SM11N	8				\$ 289.400
DEL0180	DVP16SM11N	16				\$ 492.300
DEL0181	DVP08SN11R			8 Relé		\$ 425.800
DEL0182	DVP08SN11T			8 Transistor		\$ 425.800
DEL0183	DVP16SP11R	8		8 Relé		\$ 523.900
DEL0184	DVP16SP11T	8		8 Transistor		\$ 523.900

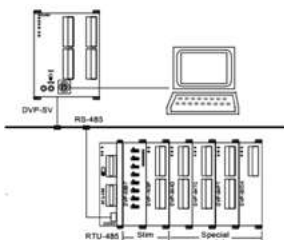

MÓDULOS DE EXPANSIÓN Y ACCESORIOS PARA DVP-S

CÓDIGO	REFERENCIA	DESCRIPCIÓN	PRECIO
--------	------------	-------------	--------

ACCESORIOS			
DELO218	UC-MS030-01 A	Interface de programación para PLC DVP-S de 3m (RS232)	\$ 77.900
DELO412	UC-PRG020-12A	Interface de Programación para PLC serie DVP, por RS-232 (conversor USB incluido)	\$ 451.800
DEL0217	ADP485-01	HUB para RS-485, para conectar equipos DELTA (PLC's, HMI's, variadores, servos) a una red RS-485 de forma segura, incluye supresor y resistencias de fin de bus. Se usa uno por equipo.	\$ 334.500
DEL0324	DVS-005100	Switch Ethernet de 5 puertos. No administrable.	\$ 473.900
-	ISPSOft	Software de programación PLC's Serie VDP-S	

ROUTER PARA ACCESO POR INTERNET A DIACLOUD (EQUIPOS DELTA)			
DEL0622	DX-2400L9	Router Ethernet y 4G DX-2400L9, para MODBUS TCP, RTU, Conexión a nube DELTA DIACLOUD	\$ 2.778.500



DVS-005100



UC-MS030-01 A



UC-PRG020-12A



DX-2400L9

ESPECIFICACIONES

PLC	SS2	SA2	SE	SX2	SV2	EH2
Capacidad de programa	8K steps	16K steps	16K steps	16K steps	30K steps	16K steps
Memoria de datos	5K words	10K words	12K words	10K words	12K words	12K words
Tarjeta de memoria	NO	NO	NO	NO	NO	SI
Contadores de alta capacidad	4 de 20kHz 4 de 10kHz	3 de 100kHz 5 de 10kHz	3 de 100kHz 5 de 10kHz	2 de 100kHz 6 de 10kHz	4 de 200kHz	2 de 200kHz 2 de 20 kHz 6 de 10kHz
Salida de pulsos	4 de 10kHz	2 de 100kHz 2 de 10kHz	2 de 100kHz 2 de 10kHz	2 de 100kHz 2 de 10kHz	4 de 200kHz	Mod 20/32: 2 de 200kHz Mod 40: 4 de 200kHz
E/S Analógicas	NO	NO	NO	4AI / 2AO	NO	NO
E/S Digitales	8DI / 6DO	8DI / 4DO	8DI / 4DO	8DI / 6DO	16DI / 12DO	MAX 40DI/40DO
Puertos de programación	RS-232	RS-232 - USB	RS-232 - USB	USB	RS-232	RS-232
Puertos de comunicación	1x RS-485	2x RS-485	2x RS-485 Ethernet	1x RS-232 1x RS-485	1x RS-485	2x RS-485
Max E/S	480	480	480	480	512	512
Potenciometro local					2	2

NU Producto Nuevo



CONTROLADORES LÓGICOS PROGRAMABLES PLC's

SERIE AS -200 Y AS -300

CÓDIGO	REFERENCIA	DESCRIPCIÓN	PRECIO
--------	------------	-------------	--------

PLC VERSIÓN MODULAR SERIE AS-200 Y AS 300 TENSIÓN DE ALIMENTACIÓN DE 24VDC, SALIDAS PNP

		Entradas Digitales		Salidas Digitales		Entradas Análogas	Salidas Análogas	Comunicación	Me-moria	SLOT para AS-F..	
		Cant	F.Max.	Cant	F.Max.						
DEL0518	AS218PX-A	8	8 x 200Khz 4 Encoder PNP/NPN	6	"6 x 200Khz 3 Ejes PNP"	2	2	1 x Ethernet 2 x RS- 485 1 x CanOpen 1 x Mini Usb	64K	NO	\$ 2.266.400
DEL0519	AS218RX-A	8	8 x 200Khz 4 Encoder PNP/NPN	6	Relé	2	2	1 x Ethernet 2 x RS- 485 1 x CanOpen 1 x Mini Usb	64K	NO	\$ 2.266.400
DEL0619	AS320P-B	12	8 x 200Khz 4 Encoder PNP/NPN	8	"12 x 200Khz 6 Ejes PNP"			1 x Ethernet 2 x RS- 485 1 x Mini Usb	128K	2	\$ 3.116.300

TARJETAS DE EXPANSIÓN LOCAL DE ENTRADAS O SALIDAS DIGITALES para PLC Serie AS200/300, o, PARA USO CON REMOTOS DE I/O's (RIO), ASOOSCM-A

		Entradas Digitales		Salidas Digitales		
		Cantidad	Tipo	Cantidad	Tipo	
DEL0435	AS08AM10N-A	8	Transistor PNP/NPN			BAJO CONSULTA
DEL0436	AS16AM10N-A	16	Transistor PNP/NPN			\$ 653.200
DEL0437	AS16AP11P-A	8	Transistor PNP/NPN	8	Transistor, PNP	\$ 653.200
DEL0438	AS16AP11R-A	8	Transistor PNP/NPN	8	Relé	\$ 653.200
DEL0439	AS08AN01P-A			8	Transistor, PNP	\$ 461.200
DEL0440	AS16AN01P-A			16	Transistor, PNP	\$ 759.900
DEL0441	AS08AN01R-A			8	Relé	\$ 507.300
DEL0442	AS16AN01R-A			16	Relé	\$ 991.500

TARJETAS DE EXPANSIÓN DE ENTRADAS / SALIDAS ANALÓGICAS, para PLC Serie AS200/300, o, PARA USO CON REMOTOS DE I/O's (RIO) ASOOSCM-A

		Entradas Análogas		Salidas Análogas		
		Cant.	Tipo	Cant.	Tipo	
DEL0443	AS04AD-A	4	V/I de 16 Bits			\$ 978.800
DEL0444	AS04DA-A			4	V/I de 12 Bits	\$ 1.306.400
DEL0445	AS06XA-A	4	V/I de 16 Bits	2	V/I de 12 Bits	\$ 1.114.400
DEL0446	AS04RTD-A	4	4-Wire RTD de 16 Bits (PT-100)			\$ 1.133.200
DEL0447	AS04TC-A	4	Termopar, Tipo J, K., de 24 Bits			\$ 1.133.200
DEL0448	AS02LC-A	2	Celdas de Carga, 24 Bits			\$ 1.861.700

NU Producto Nuevo



AS-300

Descarga WPLSoft SIN COSTO
 de nuestro sitio web
<https://laumayer.com/software/>



ACCESORIOS PLC's SERIE AS200/300

CÓDIGO	REFERENCIA	DESCRIPCIÓN	PRECIO
--------	------------	-------------	--------

ACCESORIOS OPCIONALES PARA PLC SERIE AS 300 para Slot 1 y 2

** DEL0452	AS-F2AD	Tarjeta de 2 x AI, (Entradas análogas), configurables en Voltaje o Corriente.	\$ 467.300
** DEL0453	AS-F2DA	Tarjeta de 2 x OI, (Salidas análogas), configurables en Voltaje o Corriente.	\$ 571.900
DEL0450	AS-F232	Tarjeta para RS-232	BAJO CONSULTA
** DEL0451	AS-F485	Tarjeta para RS-485	\$ 268.500
** DEL0454	AS-FCOPM	Tarjeta para CANOPEN	\$ 604.700
DEL0540	AS-FEN02	Tarjeta dos puertos Ethernet , para AS300 o para AS00SCM-A	\$ 777.000

RIO: PERIFERICOS DESCENTRALIZADOS O REMOTOS DE I/O's (RTU MODE)

DEL0449	AS00SCM-A	Modulo remoto para I/O's . Soporta máximo 8 módulos conectados al lado derecho.	\$ 890.500
DEL0454	AS-FCOPM	Tarjeta para CANOPEN	\$ 604.700
DEL0540	AS-FEN02	Tarjeta dos puertos Ethernet , para AS300 o para AS00SCM-A	\$ 777.000

ACCESORIOS VARIOS

DEL0434	AS-PS02	Fuente AS-PS02 de 2A	\$ 361.600
DEL0458	UC-PRG030-01A	Interface de Programación PLC AS-300 VIA MINI USB A PC	\$ 82.100
DEL0459	UC-PRG030-20A	Interface de Programación PLC AS-300 VIA RJ45 A PC (Ethernet)	\$ 193.700

ROUTER PARA ACCESO POR INTERNET A DIACLOUD (EQUIPOS DELTA)

DEL0622	DX-2400L9	Router Ethernet y 4G DX-2400L9, para MODBUS TCP, RTU, Conexión a nube DELTA DIACLOUD	\$ 2.778.500
---------	-----------	--	--------------

SWITCH INDUSTRIAL

DEL0324	DVS-005100	Switch Ethernet de 5 puertos. No administrable.	\$ 473.900
DEL0621	DVS-008100	Switch Ethernet de 8 puertos. No administrable.	\$ 662.700
DEL0620	DVW-W0112-E1	Switch Industrial Wireless AP/Client/Gateway, 14F to 140F DVW 2.4GHz/5 GHz, Modbus TCP	\$ 4.667.200

Nota: La Tarjeta de Canopen se aloja en el slot 2, el Slot 1 queda inhabilitado en esta función de RIO (Remoto de I/O, O RTU MODE).

Para la configuración de un RIO debe elegir: Un AS00SCM-A + AS-PS02 + AS-FCOPM + Tarjetas de I/O's necesarias según su aplicación con un max. de 8 tarjetas + Interface CANOpen.

NU Producto Nuevo



AS218RX-A



AS320P-B



DX-2400L9



DVW-W0112-E1

SWITCHES INDUSTRIALES, ROUTER CONEXIÓN A LA NUBE Y CONVERTORES DE MEDIO

CÓDIGO	REFERENCIA	DESCRIPCIÓN	PRECIO
--------	------------	-------------	--------

SWITCH INDUSTRIAL

DEL0324	DVS-005100	Switch Ethernet de 5 puertos. No administrable.	\$ 473.900
DEL0621	DVS-008100	Switch Ethernet de 8 puertos. No administrable.	\$ 662.700
DEL0620	DVW-W0112-E1	Switch Industrial Wireless AP/Client/Gateway, 14F to 140F DVW 2.4GHz/5 GHz, Modbus TCP, 1DI+1DO	\$ 4.667.200

ROUTER PARA ACCESO POR INTERNET A DIAACLOUD (EQUIPOS DELTA)

DEL0622	DX-2400L9	Router Ethernet y 4G DX-2400L9, para MODBUS TCP, RTU, Conexión a nube DELTA DIAACLOUD	\$ 2.778.500
---------	-----------	---	--------------



DVS-008100



DX-2400L9



DVW-W0112-E1



IFD



CONVERTIDORES DE MEDIO

DEL0232	IFD8500	Convertor de medio de RS232 a RS485 / 422 aislado	BAJO CONSULTA
** DEL0362	IFD8510	Repetidor de RS485 / 422 aislado	\$ 476.900
DEL0234	IFD6500	Modulo de conversor (VFD-USB01) de USB-RS/485, recomendado para todos los variadores VFD y control de temperatura.	\$ 524.300
DEL0363	IFD6530	Modulo de conversor (VFD-USB01) de USB-RS/485, con fuente de 9VDC, para programar Panel del C2000.	BAJO CONSULTA
DEL0235	IFD9506	Ethernet gateway (ENA01-MOD) Modbus RS-232/RS485 a Modbus TCP/IP, tienen mensajes de alarma via E-Mail.	\$ 2.155.400

NU Producto Nuevo



CONTROLADORES LÓGICOS PROGRAMABLES, PLC's SERIE AH-500



CÓDIGO	REFERENCIA	DESCRIPCIÓN	PRECIO
--------	------------	-------------	--------

PLC VERSIÓN MODULAR SERIE DVP-AH500, TENSIÓN DE ALIMENTACIÓN DE 24VDC/120VAC

* DEL0364	AHCPU510-RS2	PLC AH500, CPU de hasta 1024 I/O, 64K de memoria, con USB, COM1, SD, COM2.	BAJO CONSULTA
* DEL0365	AHCPU510-EN	PLC AH500, CPU de hasta 1024 I/O, 64K de memoria, con USB, COM1, SD, Ethernet.	BAJO CONSULTA

Soporta máximo un rack principal (donde se monta, max 12 slots) y 7 extension racks , con un total máximo de 80 I/O módulos.

GATEWAY DEVICE NET PARA I/O's DESCENTRALIZADAS

* DEL0366	AHRTU-DNET-5A	Gateway deviceNet para I/O's Remotos. Soporta máximo un rack principal (donde se monta) y 7 extensión racks , con un total máximo de 68 I/O módulos.	BAJO CONSULTA
-----------	---------------	--	---------------

TARJETAS DE EXPANSIÓN LOCAL DE ENTRADAS O SALIDAS DIGITALES PARA PLC SERIE AH500.

Código	Referencia	Entradas		Salidas		Precio
		Cant		Cant		
* DEL0367	AH16AP11P-5A	8		8	8 Transistor (0.5A) , PNP	BAJO CONSULTA
* DEL0368	AH16AP11R-5A	8		8	8 Relé (2A)	BAJO CONSULTA
* DEL0369	AH16AM10N-5A	16				BAJO CONSULTA
* DEL0370	AH16AN01R-5A			16	16 Relé (2A)	BAJO CONSULTA
* DEL0371	AH16AN01P-5A			16	16 Transistor (0.5A), PNP	BAJO CONSULTA

TARJETAS DE EXPANSIÓN DE ENTRADAS / SALIDAS ANALÓGICAS, PARA PLC SERIE AH500

Código	Referencia	Entradas Análogas		Salidas Análogas		Precio
		Cant	Tipo	Cant	Tipo	
* DEL0372	AH08AD-5B	8	V/I de 16 Bits			BAJO CONSULTA
* DEL0373	AH08DA-5B			8	V/I de 16 Bits	BAJO CONSULTA
* DEL0374	AH06XA-5A	4		2	Conf. V/I. de 16 Bits	BAJO CONSULTA
* DEL0375	AH08TC-5A	8	Termopar, Tipo J, K, R, S, T, E, N, -150mV - +150mV, de 16 Bits			BAJO CONSULTA
* DEL0376	AH04PT-5A	4	2/3/4-Wire RTD de 16 Bits, y sensor de 300 ohmios.			BAJO CONSULTA

TARJETAS PARA CONTROL DE MOVIMIENTO PARA PLC SERIE AH500

Código	Referencia	Entradas		Salidas		Precio
		Cant				
* DEL0377	AH02HC-5A	2		200Khz		BAJO CONSULTA
* DEL0378	AH05PM-5A	6			4 (dif) y 2 (Hs)	BAJO CONSULTA

RACK'S PARA MONTAJE DE PLC AH-500

* DEL0379	AHBP04M1-5A	Rack principal de 4 slots, para PLC/RTU base (Se usa uno con PLC o con Gateway Device Net para I/O's)	BAJO CONSULTA
* DEL0380	AHBP08M1-5A	Rack principal de 8 slots, para PLC/RTU base (Se usa uno con PLC o con Gateway Device Net para I/O's)	BAJO CONSULTA
* DEL0381	AHBP08E1-5A	Rack de extensión de 8 slots, para I/O's	BAJO CONSULTA

ACCESORIOS

* DEL0382	AHPS05-5A	Fuente para AH500 de 5A, tensión de alimentación de AC 85 - 264V (usar una por cada rack)	BAJO CONSULTA
* DEL0383	AHACAB10-5A	Cable de 1m para unir PLC y racks de extensión.	BAJO CONSULTA
* DEL0384	AHASP01-5A	Tapa para módulo reserva o libre. (opcional de usar cuando no se use tarjeta en racks)	BAJO CONSULTA



AH-500

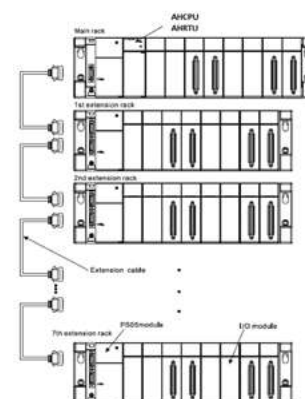

* Producto bajo pedido

** Producto última vez en lista de precios o hasta agotar inventarios

NU Producto Nuevo

Descarga
IspSoft
SIN COSTO
 de nuestro sitio web
www.laumayer.com/software

PANTALLAS SERIE TP

PANTALLAS CON PLC EMBEBIDO TP04P - TP70P

CÓDIGO	REFERENCIA	DESCRIPCIÓN				PRECIO
--------	------------	-------------	--	--	--	--------

PANTALLAS DE ALFANUMERICAS SERIE TP, 24VDC

		Tamaño	Lineas	Teclas	Recetas	BAJO CONSULTA
* DEL0222	TP04G-AL2	4,1"	4	10	no	BAJO CONSULTA
* DEL0223	TP08G-BT2	3,8"	8	24	SI	BAJO CONSULTA

PANTALLAS ALFANUMERICA CON PLC EMBEBIDO, SERIE TP04P, IP 65, 24 VDC, STN LCD MONOCROMATICA.

		Tamaño	Lineas	Teclas	USB	DI	DO	
** DEL0507	TP04P-16TP1R	4,1"	4	10	SI	8	8 (Relé)	\$ 1.144.100
** DEL0508	TP04P-32TP1R	4,1"	4	10	SI	16	16 (Relé)	\$ 1.308.700

PANTALLAS TOUCH SCREEN CON PLC EMBEBIDO, SERIE TP70P, TFT LCD 65.556 COLORES, IP 65, 24 VDC, COM2, COM3(RS-485)

		Tamaño	Resolución	DI	DO	AI	AI (PT-100)	AO	
DEL0429	TP70P-32TP1R	7"	800 X 480	16	16 (Relé)	0	0	0	\$ 2.418.900
DEL0430	TP70P-21EX1R	7"	800 X 480	8	8 (Relé)	2	2	1	\$ 2.835.500

ACCESORIOS

DEL0541	UC-PRG015-02A	Interface de programación para DOP/TP04P/TP70P por USB	\$ 68.000
	TPEditor	Software de programación pantallas Serie TP70..	
	ISPSOFT	Software de programación PLC DE pantallas Serie TP04P/TP70P Y PLCs	

ROUTER PARA ACCESO POR INTERNET A DIAICLOUD (EQUIPOS DELTA)

DEL0622	DX-2400L9	Router Ethernet y 4G DX-2400L9, para MODBUS TCP, RTU, Conexión a nube DELTA DIAICLOUD	\$ 2.778.500
---------	-----------	---	--------------



TP04G



TP70P

* Producto bajo pedido

** Producto última vez en lista de precios o hasta agotar inventarios

NU Producto Nuevo



Descarga
TPEditor
ISPSOFT

SIN COSTO

de nuestro sitio web
www.laumayer.com/software

de nuestro sitio web
www.laumayer.com/software



PANTALLAS TOUCH SCREEN SERIE DOP-100



CÓDIGO	REFERENCIA	DESCRIPCIÓN	PRECIO
--------	------------	-------------	--------

ACCESORIOS				
DEL0541	UC-PRG015-02A	Interface de programación para DOP por USB	\$ 68.000	
DEL0218	UC-MS030-01A	Interface de programación para PLC DVP-S de 3.0 m (RS232)	\$ 77.900	
DEL0217	ADP485-01	HUB para RS-485, para conectar equipos DELTA (PLC's, HMI's, Variadores, Servos) a una red RS-485 de forma segura, incluye supresor y resistencias de fin de bus. Se usa uno por equipo.	\$ 334.500	
DEL0324	DVS-005I00	Switch Ethernet de 5 puertos.	\$ 473.900	
**	DEL0281	RTU-EN01	Módulo remoto de I/O's por Ethernet (Modbus TCP o Ethernet IP), permite conexión de hasta 8 módulos locales DVP-S.	\$ 2.307.400
-		DOPSoft	Software de programación pantallas Serie DOP	
-		TPEditor	Software de programación pantallas Serie TP70..	
-		ISPSOFT	Software de programación PLC DE pantallas Serie tp70...	



DOP-100



DX-2400L9

ROUTER PARA ACCESO POR INTERNET A DIACLOUD (EQUIPOS DELTA)			
DEL0622	DX-2400L9	Router Ethernet y 4G DX-2400L9, para MODBUS TCP, RTU, Conexión a nube DELTA DIACLOUD	\$ 2.778.500

PANTALLAS TOUCH SCREEN SERIE DOP-100, TFT LCD 65.536 COLORES, IP 65, 24 VDC

		Tamaño	Resolución	Flash ROM	SD	Ethernet	Multimedia	Alimentación Aislada	Puertos Seriales Aislados	Puertos Ethernet Aislados	COM1	COM2	COM3	COM4	
	DEL0510	DOP-103BQ	4,3"	480 X 272	128MB	NO	NO	NO	NO	N/A	SI	SI	NO	NO	\$ 1.226.900
	DEL0511	DOP-103WQ	4,3"	480 X 272	128MB	NO	SI	NO	SI	SI	SI	SI	NO	NO	\$ 1.724.800
	DEL0512	DOP-107BV	7"	800 X 480	256M	NO	NO	NO	NO	N/A	SI	SI	NO	NO	\$ 1.869.800
NU	DEL0679	DOP-107DV	7"	800 X 480	256M	NO	SI	NO	NO	SI	SI	SI	NO	NO	\$ 2.111.900
	DEL0504	DOP-107WV	7"	800 X 480	256M	NO	SI	NO	SI	SI	SI	SI	SI	NO	\$ 2.866.100
	DEL0513	DOP-110CS	10"	1024 X 600	256M	NO	NO	NO	SI	NO	SI	SI	SI	NO	\$ 3.509.100
	DEL0505	DOP-110WS	10"	1024 X 600	256M	SI	SI	NO	SI	SI	SI	SI	SI	NO	\$ 5.503.200
NU	DEL0534	DOP-112MX	12"	1024 X 768	8GB	SI	SI	SI	SI	SI	SI	SI	SI	SI	\$ 9.189.900
NU	DEL0535	DOP-115MX	15"	1024 X 768	8GB	SI	SI	SI	SI	SI	SI	SI	SI	SI	\$ 13.057.800

* Producto bajo pedido

** Producto última vez en lista de precios o hasta agotar inventarios

NU Producto Nuevo



SOFTWARE SCADA DIAVIEW



DX-2400L9

CÓDIGO	REFERENCIA	DESCRIPCIÓN	PRECIO
LICENCIAS PARA SCADA DIAVIEW DE DELTA			
* DEL0401	DIIV-010640000A	DIIView SCADA DESARROLLADOR/RUNTIME, DE 64 TAGS	BAJO CONSULTA
* DEL0402	DIIV-011280000A	DIIView SCADA DESARROLLADOR/RUNTIME, DE 128 TAGS	BAJO CONSULTA
* DEL0403	DIIV-012560000A	DIIView SCADA DESARROLLADOR/RUNTIME, DE 256 TAGS	BAJO CONSULTA
* DEL0404	DIIV-015120000A	DIIView SCADA DESARROLLADOR/RUNTIME, DE 512 TAGS	BAJO CONSULTA
* DEL0405	DIIV-0101K0000A	DIIView SCADA DESARROLLADOR/RUNTIME, DE 1000 TAGS	BAJO CONSULTA
* DEL0406	DIIV-011K50000A	DIIView SCADA DESARROLLADOR/RUNTIME, DE 1500 TAGS	BAJO CONSULTA
* DEL0407	DIIV-0103K0000A	DIIView SCADA DESARROLLADOR/RUNTIME, DE 3000 TAGS	BAJO CONSULTA
* DEL0408	DIIV-0199K0000A	DIIView SCADA DESARROLLADOR/RUNTIME, DE 99000 TAGS	BAJO CONSULTA
ROUTER PARA ACCESO POR INTERNET A DIAICLOUD (EQUIPOS DELTA)			
DEL0622	DX-2400L9	Router Ethernet y 4G DX-2400L9, para MODBUS TCP, RTU, Conexión a nube DELTA DIAICLOUD	\$ 2.778.500

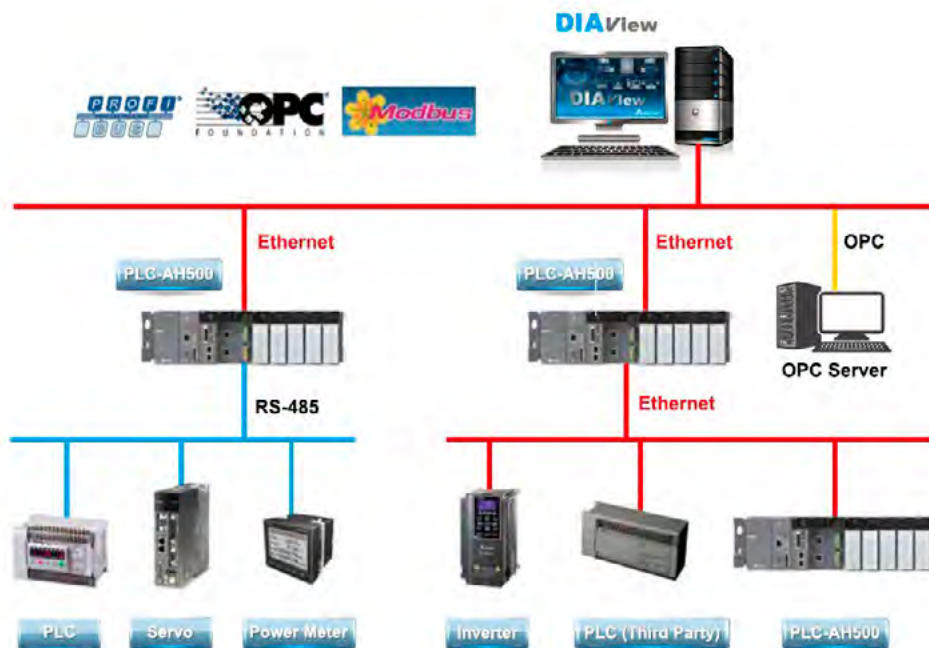

Descarga
Desarrollador
DIAView
SIN COSTO
 de nuestro sitio web
www.laumayer.com/software

* Producto bajo pedido
 ** Producto última vez en lista de precios o hasta agotar inventarios
 NU Producto Nuevo



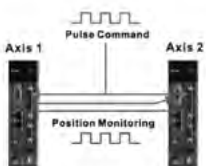

ALTA CAPACIDAD DE RESPUESTA

- Hasta un 1Hz de frecuencia de respuesta.
- Settling time” por debajo de 1mS.
- Siete (7)mS en aceleración desde -3000RPM hasta 3000 RPM (sin carga).
- Dos filtros de vibración provistos para aplicaciones de brazos largos.
- Encoder de 1.280.000P/Rev.

SISTEMAS CON GRANDES PRESTACIONES

- Los servo sistemas de Delta están en los más altos desarrollos de fabricaciónMundial, permitiendo un control de alta precisión, para sistemas de control y posicionamiento, muy versátiles con funciones importantes como modo PR, en el cual le permitirá tener hasta 64 perfiles de movimientos controlados por entradas digitales (normales, no de alta velocidad) permitiendo así su uso independiente de PLC (no necesita usar un plc para controlarlo), o también podrá usar la leva electrónica, función E-Cam para hacer sistemas de control de Máquinas etiquetadoras o empacadoras.
- Los sistemas de servos ASDA-A2, vienen con ocho (8) entradas digitales, (6) Salidas digitales, una entrada analógica, una salida analógica.
- Servos con alta resolución, 1.280.000 pulsos por vuelta, lo que le permite a sus Aplicaciones una mayor exactitud o precisión.

- También permite el uso de un encoder externo, para así tener un control preciso (Evitar el efecto backlash) o cuando su máquina tiene desgastes mecánicos poder corregir su proceso y darle mayor fiabilidad.
- Tres modos de trabajo: a) Posición, b) Torque y c) Velocidad, permitiendo ser un equipo muy funcional y ser usado para solución de diferentes tipos de aplicación.
- Adicionalmente los modos de control anterior los puede conjugar usando las Entradas digitales, y puede obtener control múltiple: Posición y torque; posición y velocidad u otros, lo que le permite modos de control flexibles para las diferentes aplicaciones que se encuentran en el medio.
- En modo posición puede ser controlado por entradas externas de pulsos, o usando las entradas digitales, usa el modo PR y establece 64 perfiles de posición, donde previamente por software puede programar, la velocidad y la posición (cuantos grados de movimiento quiere).
- Los servos ASDA-A2, tienen Modbus RTU embebida, lo que les permite su conexión directa a una HMI y desde allí poder realizar por ejemplo las tareas de control, como son el ajuste de la velocidad, o los grados de movimiento u otro a necesitar.
- En la familia de los servos ASDA-A2, también se tienen equipos con comunicación embebida Can Open, EtherCAT, DMCNET, los cuales se pueden pedir bajo pedido.

SISTEMAS DE CONTROL DE MOVIMIENTO

SERVOS SERIE ASDA-A2



CÓDIGO	REFERENCIA	DESCRIPCIÓN	PRECIO
--------	------------	-------------	--------

SERVO-DRIVES SERIE ASDA-A2 / 220V AC, 20 Bits, 2000 y 3000 RPM.

Potencia (W)	Torque (N.m)	Servo Drive		Servo Motor	
** 200	0,64	DEL0237	ASD-A2-0221-M	DEL0250	ECMA-C10602ES
750	2,39	DEL0394	ASD-A2-0721-M		
2000	9,55	DEL0291	ASD-A2-2023-M		

ACCESORIOS NECESARIOS PARA SERVO SISTEMA DE:

Potencia (W)	Torque (N.m)	Cable de potencia 3m.		Cable para Encoder 3m.		Bloque de Conexiones para Control.	
** 200	0,64	DEL0243	ASD-ABPW0003	DEL0246	ASD-ABEN0003	DEL0248	ASD-BM-50A
** 400	1,27	DEL0243	ASD-ABPW0003	DEL0246	ASD-ABEN0003	DEL0248	ASD-BM-50A
** 750	2,39	DEL0243	ASD-ABPW0003	DEL0246	ASD-ABEN0003	DEL0248	ASD-BM-50A
** 2000 (1)	9,55	DEL0245	ASD-CAPW2003	DEL0247	ASD-CAEN1003	DEL0248	ASD-BM-50A

(1) Servo motores de 200/400/750 W son de baja Inercia (3000 rpm) y 1000/2000 W son de Media Inercia (2000 rpm)

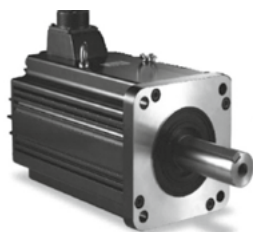

ACCESORIOS PARA CANOPEN

** DEL0395	TAP-CN01	HUB de un puerto, can open, para servo ASD..-M	\$ 855.600
** DEL0396	TAP-CN02	HUB de dos puertos, can open, para servo ASD..-M	\$ 1.254.900
** DEL0318	TAP-CN03	HUB de tres puertos, can open, para servo ASD..-M	\$ 626.400
** DEL0319	TAP-TR01	resistencia CANOPEN, fin de bus para ASD..-M	\$ 30.000

OTROS ACCESORIOS

** DEL0217	ADP485-01	HUB para RS-485, para conectar equipos DELTA (PLC's, HMI's, variadores, servos) a una red RS-485 de forma segura, incluye supresor y resistencias de fin de bus. Se usa uno por equipo.	\$ 334.500
DEL0541	UC-PRG015-02A	Interface de programación servo serie ASDA-A2 <----> PC, 1.5m,USB	\$ 68.000
** DEL0325	ASD-CARS0003	Interface de programación servo serie ASDA-A2 <----> PC, 3m,RS-232	\$ 130.500
-	ASDA Soft	Software de programación de servos	
-	ASDA_MSizing	Software cálculo de inercia	

ROUTER PARA ACCESO POR INTERNET A DIACLOUD (EQUIPOS DELTA)

DEL0622	DX-2400L9	Router Ethernet y 4G DX-2400L9,para MODBUS TCP,RTU, Conexión a nube DELTA DIACLOUD	\$ 2.778.500
---------	-----------	--	--------------



DX-2400L9

* Producto bajo pedido

** Producto última vez en lista de precios o hasta agotar inventarios
NU Producto Nuevo



SISTEMAS DE CONTROL DE MOVIMIENTO ASDA-A3 y E3



ASD-A3

Encoder de 24 Bits
Incrementa la productividad con 3.1 kHz de Bandwidth
Diferentes métodos de control, Pulso y dirección (PT), PR, E-Cam, Análoga
Servos sistema con elevadas prestaciones
Soporta motores A2 (ECMA) y A3 (ECMA A3)
Tamaño reducido de drive y motores, hasta un 20% menor que A2
Avanzados comandos de motions (Hasta 99) en PR, operaciones matemáticas y otros
E-Cam, incorporado hasta 720 puntos, para aplicaciones de corte al vuelo
• Tres modos de trabajo: a) Posición, b) Torque y c) Velocidad, permitiendo desarrollar
Diferentes tipos de aplicaciones
Permite actualizar el A2 sin inconvenientes
Permite control de lazo cerrado y STO

ASD-E3

Encoder de 22 Bits
Bandwidth de 2,5 kHz
Control por pulso y dirección, RS 485 (Modbus) y análoga
• Tres modos de trabajo: a) Posición, b) Torque y c) Velocidad, permitiendo desarrollar una amplia gama de aplicaciones
Tamaños de motores más reducidos, un 31% menos que A2 y 14% menos que A3



Descarga
ASDA Soft y
ASDA MSizing
de nuestro sitio web
www.laumayer.com/software

SISTEMAS DE CONTROL DE MOVIMIENTO ASDA-A3 y E3

CÓDIGO	REFERENCIA	DESCRIPCIÓN	PRECIO
--------	------------	-------------	--------

SERVO-DRIVES SERIE ASDA-A3 / 220V AC, Encoder Absoluto de 24 Bits, 3000 RPM (200W...750W) y 2000 RPM (1000W y 2000W), con CANOpen

Potencia (W)	Torque (N.m)	Servo Drive			Servo Motor		
200	0,64	DEL0630	ASD-A3-0221-M	\$ 3.183.400	DEL0682	ECM-B3M-CB0602RS1	\$ 2.747.700
400	1,27	DEL0631	ASD-A3-0421-M	\$ 3.410.800	DEL0683	ECM-B3M-CB0604RS1	\$ 2.956.800
750	2,4	DEL0632	ASD-A3-0721-M	\$ 3.787.400	DEL0684	ECM-B3M-CB0807RS1	\$ 3.165.800
1000	4,77	DEL0633	ASD-A3-1021-M	\$ 4.056.600	DEL0685	ECM-B3M-EB1310RS1	\$ 4.227.300
* 2000	9,55	DEL0634	ASD-A3-2023-M	BAJO PEDIDO	DEL0686	ECM-B3M-EB1320RS1	\$ 6.081.500

ACCESORIOS NECESARIOS PARA SERVO SISTEMA DE:

Potencia (W)	Torque (N.m)	Cable de Potencia 5m			Cable encoder 5m			Bloque conexión		
200	0,64	DEL0660	ACS3-CAPW1105	\$ 182.500	DEL0664	ACS3-CAEN0105	\$ 447.100	DEL0645	ACS3-IFSC5020	\$ 240.600
400	1,27	DEL0660	ACS3-CAPW1105	\$ 182.500	DEL0664	ACS3-CAEN0105	\$ 447.100	DEL0645	ACS3-IFSC5020	\$ 240.600
750	2,4	DEL0660	ACS3-CAPW1105	\$ 182.500	DEL0664	ACS3-CAEN0105	\$ 447.100	DEL0645	ACS3-IFSC5020	\$ 240.600
1000	4,77	DEL0661	ACS3-CAPWA205	\$ 710.500	DEL0665	ACS3-CAE-NA105	\$ 539.200	DEL0645	ACS3-IFSC5020	\$ 240.600
2000	9,55	DEL0662	ACS3-CAPWA305	\$ 905.000	DEL0665	ACS3-CAE-NA105	\$ 539.200	DEL0645	ACS3-IFSC5020	\$ 240.600

SERVO-DRIVES SERIE ASDA-A3 / 220V AC, Encoder Incremental de 24 Bits, 3000 RPM (200W...750W) y 2000 RPM (1000W y 2000W), con CANOpen

Potencia (W)	Torque (N.m)	Servo Drive			Servo Motor		
* 200	0,64	DEL0630	ASD-A3-0221-M	\$ 3.183.400	DEL0635	ECM-A3L-C20602RS1	BAJO PEDIDO
400	1,27	DEL0631	ASD-A3-0421-M	\$ 3.410.800	DEL0636	ECM-A3L-C20604RS1	\$ 2.337.400
750	2,4	DEL0632	ASD-A3-0721-M	\$ 3.787.400	DEL0637	ECM-A3L-C20807RS1	\$ 2.559.900
1000	4,77	DEL0633	ASD-A3-1021-M	\$ 4.056.600	DEL0638	ECMC-EW1310RS	\$ 5.400.000

ACCESORIOS NECESARIOS PARA SERVO SISTEMA DE:

Potencia (W)	Torque (N.m)	Cable de Potencia 5m			Cable encoder 5m			Bloque conexión		
200	0,64	DEL0640	ACS3-CAPW1105	\$ 182.500	DEL0643	ACS3-CAEF1005	\$ 599.500	DEL0645	ACS3-IFSC5020	\$ 240.600
400	1,27	DEL0640	ACS3-CAPW1105	\$ 182.500	DEL0643	ACS3-CAEF1005	\$ 599.500	DEL0645	ACS3-IFSC5020	\$ 240.600
750	2,4	DEL0640	ACS3-CAPW1105	\$ 182.500	DEL0643	ACS3-CAEF1005	\$ 599.500	DEL0645	ACS3-IFSC5020	\$ 240.600
1000	4,77	DEL0661	ACS3-CAPWA205	\$ 710.500	DEL0644	ACS3-CAEF3005	\$ 1.065.700	DEL0645	ACS3-IFSC5020	\$ 240.600

OTROS ACCESORIOS

NU	DEL0646	UC-PRG030-01B	Convertor USB UC-PRG030-01B para ASD-A3	\$ 283.000
----	---------	---------------	---	------------



SISTEMAS DE CONTROL DE MOVIMIENTO ASDA-A3 y E3

CÓDIGO	REFERENCIA	DESCRIPCIÓN	PRECIO
--------	------------	-------------	--------

SERVO-DRIVES SERIE ASDA-E3 / 220V AC, Encoder Incremental de 22 Bits, 3000 RPM (200W...750W) y 2000 RPM (1000W y 2000W), con Modbus

	Potencia (W)	Torque (N.m)	Servo Drive			Servo Motor		
			Código	Referencia	Precio	Código	Referencia	Precio
NU	200	0,64	DEL0648	ASD-E3-0221-L	\$ 2.135.700	DEL0654	ECM-E3M-C20602RSE	\$ 1.475.100
NU	400	1,27	DEL0649	ASD-E3-0421-L	\$ 2.288.200	DEL0655	ECM-E3M-C20604RSE	\$ 1.631.200
NU	750	2,4	DEL0650	ASD-E3-0721-L	\$ 2.549.300	DEL0656	ECM-E3M-C20807RSE	\$ 1.807.700
NU	1000	4,77	DEL0651	ASD-E3-1021-L	\$ 2.572.500	DEL0657	ECM-E3M-E21310RSE	\$ 2.711.600
NU	2000	9,55	DEL0652	ASD-E3-2023-L	\$ 3.939.000	DEL0658	ECM-E3M-E21320RSE	\$ 4.299.300
NU	3000	19,1	DEL0653	ASD-E3-3023-L	BAJO PEDIDO	DEL0659	ECM-E3M-F21830RSE	BAJO PEDIDO

ACCESORIOS NECESARIOS PARA SERVO SISTEMA DE:

	Potencia (W)	Torque (N.m)	Cable de Potencia 5m		Cable encoder 5m		Bloque conexión		
			Código	Precio	Código	Precio	Código	Referencia	Precio
NU	200	0,64	DEL0660	ACS3-CAPW1105 \$ 182.500	DEL0664	ACS3-CAEN0105 \$ 447.100	DEL0680	ACS3-IFSC4444	\$ 286.700
NU	400	1,27	DEL0660	ACS3-CAPW1105 \$ 182.500	DEL0664	ACS3-CAEN0105 \$ 447.100	DEL0680	ACS3-IFSC4444	\$ 286.700
NU	750	2,4	DEL0660	ACS3-CAPW1105 \$ 182.500	DEL0664	ACS3-CAEN0105 \$ 447.100	DEL0680	ACS3-IFSC4444	\$ 286.700
NU	1000	4,77	DEL0661	ACS3-CAPWA205 \$ 710.500	DEL0665	ACS3-CAE-NA105 \$ 539.200	DEL0680	ACS3-IFSC4444	\$ 286.700
NU	2000	9,55	DEL0662	ACS3-CAPWA305 \$ 905.000	DEL0665	ACS3-CAE-NA105 \$ 539.200	DEL0680	ACS3-IFSC4444	\$ 286.700
	3000	19,1	DEL0663	ACS3-CAPWC405 BAJO PEDIDO	DEL0665	ACS3-CAE-NA105 \$ 539.200	DEL0680	ACS3-IFSC4444	\$ 286.700

OTROS ACCESORIOS

NU	DEL0325	ASD-CARS0003	CABLE PROGRAMACION ASD-CARS0003,SERVO,RS-232 DE 0,3m	\$ 130.500
----	---------	--------------	--	------------



* Producto bajo pedido

** Producto última vez en lista de precios o hasta agotar inventarios

NU Producto Nuevo

CONTROLADORES DE TEMPERATURA Y PRESIÓN

CÓDIGO	REFERENCIA	DESCRIPCIÓN	PRECIO
--------	------------	-------------	--------

SENSOR DE PRESIÓN PARA SISTEMAS NEUMÁTICOS, CON SALIDA ANÁLOGA Y CONTROL EMBEBIDO

DELO289	DPA10N-N	Sensor de presión para gas no corrosivo o aire, rango de medida de -100kPa ~ 1.000 kPa. Dos salidas a transistor NPN y una salida de 4...20mA. diametro de salida NPT 1/8, diámetro interior M5. Tensión de alimentación de 12-24vdc.	\$ 489.000
DELO282	DPA10N-P	Sensor de presión para gas no corrosivo o aire, rango de medida de -100kPa ~ 1.000 kPa. Dos salidas a transistor NPN y una salida de 4...20mA. diametro de salida PT 1/8, diámetro interior M5. Tensión de alimentación de 12-24vdc.	\$ 488.800



DPA



DTD4848RO

CONTROL DE TEMPERATURA SERIE DTK

		Marco	RTD Termocupla	Salida Pulsos	Salidas Alarmas a relé (1 configurable para control)	RS-485	
DELO421	DTK4848V02	48x48	SI	1	2		\$ 300.300
DELO422	DTK4848V12	48x48	SI	1	2	SI	\$ 371.600
** DELO423	DTK4896V02	48x96	SI	1	2		\$ 323.800
DELO424	DTK4896V12	48x96	SI	1	2	SI	\$ 303.800
** DELO425	DTK9696R01	96x96	SI	1	1		\$ 419.300
DELO536	DTK9696V02	96x96	SI	1	2		\$ 486.900
DELO537	DTK9696V12	96x96	SI	1	2	SI	\$ 560.500

CONTROL DE TEMPERATURA SERIE DTA

DELO256	DTA4848R1	Controlador multientrada con una salida a relé	\$ 524.400
---------	-----------	--	------------

CONTROL DE TEMPERATURA SERIE DTB, serie Avanzada

DELO257	DTB4848RR	Controlador multientrada, con dos salidas a relé.	BAJO CONSULTA
DELO258	DTB4848VR	Controlador multientrada, con dos salidas una pulsos (voltaje) y otro, a relé.	BAJO CONSULTA
DELO329	DTB4848CR	Controlador multientrada con función adicional de CT (Transformador de Corriente), con una salida analógica de 4...20mA y una digital a relé.	\$ 573.700



DTB

Permite hacer control de calentamiento/enfriamiento simultaneo, programación de 64 niveles o escalones de temperatura y tiempo.

CONTROL DE TEMPERATURA SERIE DTC, DISEÑO MODULAR, TIPO TARJETA DE PLC.

DELO259	DTC1000R	Módulo base, permite la conexión paralela de hasta 7 módulos esclavos DTC2000XX, Controlador multientrada, con dos salidas a relé.	BAJO CONSULTA
DELO260	DTC1000V	Módulo base, permite la conexión paralela de hasta 7 módulos esclavos DTC2000XX, Controlador multientrada, con dos salidas una pulsos (voltaje) y otra a relé.	\$ 387.500
DELO361	DTC1000C	Módulo base, permite la conexión paralela de hasta 7 módulos esclavos DTC2000XX, Controlador multientrada, con una salida analógica de 4...20mA y una digital a relé.	BAJO CONSULTA
DELO261	DTC2000R	Módulo esclavo, para ser adosado al Módulo base DTC1000xx. (hasta 7 esclavos). Controlador multientrada, con dos salidas a relé.	BAJO CONSULTA
DELO262	DTC2000V	Módulo esclavo, para ser adosado al Módulo base DTC1000xx. (hasta 7 esclavos). Controlador multientrada, con dos salidas una a pulsos (voltaje) y otra a relé.	\$ 387.500
-	DTCOM	Software Configuración controladores de temperatura	



DTC

ROUTER PARA ACCESO POR INTERNET A DIAACLOUD (EQUIPOS DELTA)

DELO622	DX-2400L9	Router Ethernet y 4G DX-2400L9, para MODBUS TCP, RTU, Conexión a nube DELTA DIAACLOUD	\$ 2.778.500
---------	-----------	---	--------------



DX-2400L9

NU Producto Nuevo

Descarga DTCOM
Sin Costo
 de nuestro sitio web
www.laumayer.com/software



FUENTES MONOFÁSICAS CONMUTADAS 24VDC. LINEA LYTE



CÓDIGO	REFERENCIA	DESCRIPCIÓN	PRECIO
--------	------------	-------------	--------

FUENTES MONOFÁSICAS CONMUTADAS 24VDC. LÍNEA SYNC, DRS.

		Tensión de entrada (AC/DC)	Corriente de Salida (A)	Potencia (W)	
DEL0417	DRS-24V30W1NZ	85-264Vac (120-375Vdc)	1.25	30	
DEL0587	DRL-24V75W1AZ	85-264 Vac (120-375 Vdc)	3.1	75	\$ 235.500

FUENTES MONOFÁSICAS CONMUTADAS 24VDC. LÍNEA LYTE, DRL

		Tensión de entrada (AC / DC)	Corriente de salida (A)	Potencia (W)	
DEL0588	DRL-24V120W1EN	90-264 Vac	5	120	\$ 510.300
DEL0589	DRL-24V240W1EN	90-264 Vac	10	240	\$ 772.400

FUENTES MONOFÁSICAS CONMUTADAS 48VDC. LÍNEA LYTE, DRL

		Tensión de entrada (AC / DC)	Corriente de salida (A)	Potencia (W)	
DEL0591	DRL-48V120W1EN	90-264 Vac	2.5	120	\$ 530.300



DRS-24V30W1NZ



DRL-24V120W1AA



DRL-24V75W1AZ



DRL-24V120W1EN

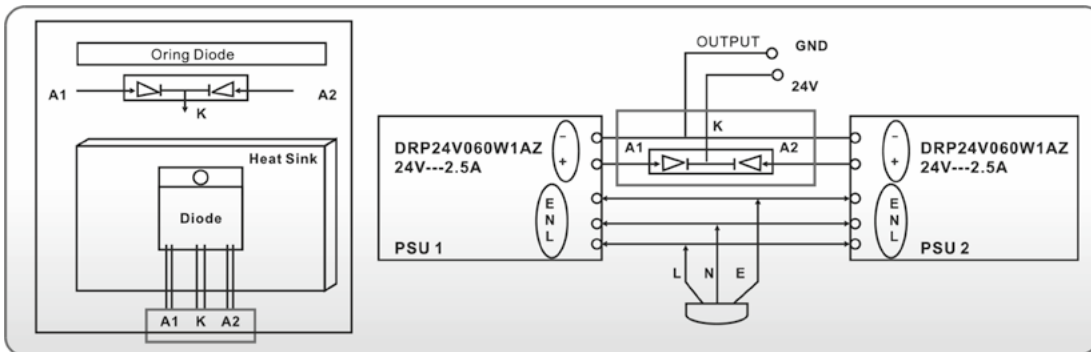

ESPECIFICACIONES DRL

- Voltaje de entrada: Según referencias
- Voltaje de salida: 22 - 28 V.
- Potencia de salida: 60/120/240/480 W.
- Corriente de salida: 2,5/5/10/20 A.
- Temperatura de operación: -20°C - 75°C.
- Montaje tipo riel DIN.
- Potenciómetro para ajuste de voltaje de salida.
- Led indicador de funcionamiento
- Corriente de salida controlada, cuando hay un corto-circuito o una sobrecarga (IO/L or IS/C es > Isurge (150%)), el voltaje de salida se hace cero para protegerla y se reanudara hasta que desaparezca la falla.
- Área Clasificada: Clase 1 (safety class: Class1 with PE connection)
- Eficiencia: >85%
- Carcasa de aluminio
- Certificaciones: UL508, EN 60950, cULus 60950, EN 50178, EN 60204, GS.

Safety Standards



CB Certified for worldwide use





ÍNDICE

MANIOBRA & CONTROL MOTOR	11-2
CONTROL & SEÑALIZACIÓN	11-14
SECCIONADORES & CONMUTADORES	11-37
AUTOMATIZACIÓN & CONTROL	11-48
GESTIÓN ENERGÉTICA	11-55



Energía

MANIOBRA Y CONTROL MOTOR

GUARDAMOTORES SERIE SM	11-3	ARRANCADORES INVERSORES ELECTRÓNICOS	11-9
CONTACTORES PRINCIPALES AC	11-4	ARRANCADORES SUAVES ADXL PARA APLICACIONES ESTÁNDAR Y SEVERAS	11-10
CONTACTORES AUXILIARES AC ACCESORIOS PARA CONTACTORES	11-5	ARRANCADORES SUAVES ADXN SERIE ADXN: SIMPLE COMPACTO Y FUNCIONAL	11-11
ACESORIOS PARA CONTACTORES	11-6	ARRANCADORES SUAVES ADXN SERIE ADXN	11-12
RELÉS TÉRMICOS Y ACCESORIOS	11-7	ARRANCADORES SUAVES TRIFÁSICOS ADXT PARA APLICACIONES ESTÁNDAR Y SEVERAS	11-13
ARRANCADORES DIRECTOS	11-8		



INGRESA A

www.laumayer.com

PARA CONOCER DETALLES

Las fotografías de esta sección son de uso informativo.

GUARDAMOTORES SERIE SM



CÓDIGO	REFERENCIA	DESCRIPCIÓN	PRECIO
--------	------------	-------------	--------

GUARDAMOTOR SERIE SM1P, DISPARO TERMICO Y MAGNÉTICO. ACCIONAMIENTO POR BOTÓN

		Rango A	TRIFÁSICO		MONOFÁSICO	Capacidad de ruptura (kA) 230/440VAC		
			220 - 240 VAC	440 - 480 VAC	110 - 120 VAC			
**	LOV1180	SM1P0063	0,4 - 0,63A	-	-	100/100	\$ 259.700	
**	LOV1181	SM1P0100	0,63 - 1A	-	-	100/100	\$ 259.700	
**	LOV1182	SM1P0160	1 - 1,6	-	-	100/100	\$ 259.700	
**	LOV1183	SM1P0250	1,6 - 2,5	1/2	1	100/100	\$ 259.700	
**	LOV1184	SM1P0400	2,5 - 4	3/4	2	100/100	\$ 259.700	
**	LOV1185	SM1P0650	4 - 6,5	1,5	3	100/100	\$ 259.700	
**	LOV1186	SM1P1000	6,3 - 10	3	5	100/25	\$ 303.500	
**	LOV1187	SM1P1400	9 - 14	3	10	100/10	\$ 303.500	
**	LOV1188	SM1P1800	13 - 18	5	10	100/10	\$ 389.100	
**	LOV1189	SM1P2300	17 - 23	7,5	15	1,5	50/10	\$ 441.100
**	LOV1190	SM1P2500	20 - 25	7,5	15	2	50/10	\$ 441.100
**	LOV1191	SM1P3200	24 - 32	10	20	2	50/10	\$ 576.000
**	LOV1192	SM1P4000	30 - 40	10	30	3	50/10	\$ 911.700

GUARDAMOTOR SERIE SM1R/SM2R, DISPARO TERMICO Y MAGNÉTICO. ACCIONAMIENTO POR MANDO ROTATIVO

**	LOV1287	SM1R0063	0,4 - 0,63	-	-	100 / 100	\$ 289.400	
**	LOV1288	SM1R0100	0,63 - 1	-	1/2	100 / 100	\$ 289.400	
**	LOV1289	SM1R0160	1 - 1,6	-	3/4	100 / 100	\$ 289.400	
**	LOV1290	SM1R0250	1,6 - 2,5	1/2	1	100 / 100	\$ 289.400	
**	LOV1291	SM1R0400	2,5 - 4	3/4	2	100 / 100	\$ 289.400	
**	LOV1292	SM1R0650	4 - 6,5	1,5	3	100 / 100	\$ 289.400	
**	LOV1293	SM1R1000	6,3 - 10	3	5	100 / 42	\$ 317.300	
**	LOV1295	SM1R1800	13 - 18	5	10	100 / 10	\$ 406.800	
**	LOV1415	SM1R2300	17 - 23	7,5	15	1,5	100 / 10	\$ 461.100
**	LOV1416	SM1R2500	20 - 25	7,5	15	2	100 / 10	\$ 461.100
**	LOV1417	SM1R3200	24 - 32	10	20	2	100 / 10	\$ 601.900
**	LOV1418	SM1R4000	30 - 40	10	30	3	100 / 10	\$ 952.400
**	LOV1193	SM2R5000	34 - 50	15	30	3	100/35	\$ 1.732.800
**	LOV1194	SM2R6300	45 - 63	20	40	5	100/35	\$ 1.732.800

ACCESORIOS GUARDAMOTORES SM

		DESCRIPCIÓN	COMPATIBILIDAD	
**	LOV1195	SM1X1111	Contacto auxiliar montaje frontal 1NA + 1NC	SM1... \$ 86.000
**	LOV1196	SM1X1211	Contacto auxiliar montaje lateral 1NA + 1NC	SM1... \$ 86.000
**	LOV1197	SM1X1311	Contacto de señalización por disparo termico y magnético 1NA + 1NC	SM1... \$ 146.000
**	LOV1198	SM1X14230	Bobina de minima tensión 230 VAC	SM1... \$ 244.800
**	LOV1199	SM1X16230	Bobina de disparo 230 VAC	SM1... \$ 244.800
**	LOV1200	SM1X3141P	Conexión rigida para SM1P y contactores BF09..25A	SM1P... \$ 70.600
**	LOV1201	SM1X3241P	Conexión rigida para SM1P y contactores BF26..38A	SM1P.. \$ 79.900
**	LOV1419	SM1X3141R	Conexión rigida para SM1R y contactores BF09..25A	SM1R.. \$ 67.000
**	LOV1420	SM1X3241R	Conexión rigida para SM1R y contactores BF26..38A	SM1R... \$ 75.900
**	LOV1421	SM1X18200R	Manija acople a puerta amarilla/roja, candadeable con eje de prolongación de 200 mm	SM1R... \$ 293.600
**	LOV1202	SM1Z1701P	Caja con membrana IP65 de 80mm para guardamotores SM1P	SM1P... \$ 128.100
**	LOV1203	SM1X1740P	Pulsador de parada de emergencia para caja SM1Z17...	SM1P.. \$ 171.700
**	LOV1204	SM2X18200R	Manija acople a puerta amarilla/roja, candadeable con eje de prolongación de 200 mm	SM2R... y SM3R... \$ 309.100
**	LOV1205	SM2X1111	Contacto auxiliar montaje frontal 1NA + 1NC	SM2R... y SM3R... \$ 86.000
**	LOV1206	SM2X14230	Bobina de minima tensión 230 VAC	SM2R... y SM3R... \$ 244.800
**	LOV1207	SM2X16230	Bobina de disparo 230 VAC	SM2R... y SM3R... \$ 244.800



SM1P

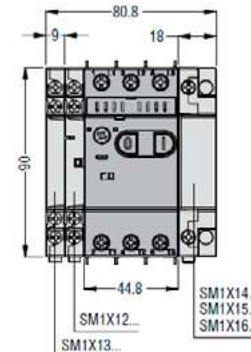

SM1R...

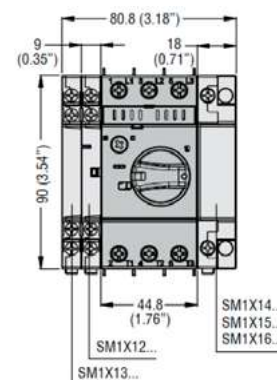



BF09 A... BF25 A



BF26 A... BF38 A



BF40 A... BF94 A



BF95 A... BF150 A



BF160000E...230000E

CÓDIGO	REFERENCIA	DESCRIPCIÓN				PRECIO
--------	------------	-------------	--	--	--	--------

TENSIÓN DE COMANDO 110V, 220V AC

		Amperios		Motores		Contactos auxiliares	Tensión de la Bobina		
		AC3	AC1	HP 220 V MAX	HP 440 V MAX				
**	LOV0002	ⓁBF09.10A 12060	9	25	3	6	1NA	120 VAC	\$ 138.300
**	LOV0003	ⓁBF0910A22060	9	25	3	6	1NA	220 VAC	\$ 138.300
**	LOV0010	ⓁBF1210A12060	12	28	4.2	8.3	1NA	120 VAC	\$ 160.700
**	LOV0011	ⓁBF1210A22060	12	28	4.2	8.3	1NA	220 VAC	\$ 160.700
**	LOV0558	ⓁBF1810A12060	18	32	5.5	13	1NA	120 VAC	\$ 226.200
**	LOV0559	ⓁBF1810A22060	18	32	5.6	14	1NA	220 VAC	\$ 226.200
*	LOV0566	ⓁBF2510A12060	25	32	9.3	18	1NA	120 VAC	BAJO CONSULTA
**	LOV0567	ⓁBF2510A22060	25	32	9.3	18	1NA	220 VAC	\$ 313.900
*	LOV0034	ⓁBF3200A12060	32	56	12	23	-	120 VAC	BAJO CONSULTA
**	LOV0035	ⓁBF3200A22060	32	56	12	23	-	220 VAC	\$ 427.300
*	LOV0570	ⓁBF3800A12060	38	56	14.7	25	-	120 VAC	BAJO CONSULTA
**	LOV0571	ⓁBF3800A22060	38	56	14.7	25	-	220 VAC	\$ 552.800
*	LOV0978	ⓁBF5000A12060	50	90	20	40	-	120 VAC	BAJO CONSULTA
**	LOV0979	ⓁBF5000A22060	50	90	20	40	-	220 VAC	\$ 734.800
**	LOV0982	ⓁBF6500A12060	65	100	24	50	-	120 VAC	\$ 857.700
**	LOV0983	ⓁBF6500A22060	65	100	24	50	-	220 VAC	\$ 857.700
**	LOV0986	ⓁBF8000A12060	80	115	29	60	-	120 VAC	\$ 980.200
**	LOV0987	ⓁBF8000A22060	80	115	29	60	-	220 VAC	\$ 980.200
**	LOV1423	ⓁBF9400A110	95	115	30	60	-	110V AC	\$ 1.140.100
**	LOV1424	ⓁBF9400A230	95	115	30	60	-	230V AC	\$ 1.140.100
*	LOV1214	ⓁBF9500A12060	95	140	30	60	-	120 VAC	BAJO CONSULTA
*	LOV1215	ⓁBF9500A22060	95	140	30	60	-	220 VAC	BAJO CONSULTA
*	LOV1218	ⓁBF11500A12060	115	160	40	75	-	120 VAC	BAJO CONSULTA
*	LOV1219	ⓁBF11500A22060	115	160	40	75	-	220 VAC	BAJO CONSULTA
*	LOV1222	ⓁBF15000A12060	150	165	50	100	-	120 VAC	BAJO CONSULTA
*	LOV1223	ⓁBF15000A22060	150	165	50	100	-	220 VAC	BAJO CONSULTA
**	LOV1441	BF16000E110	160	250	60	125	-	110V AC/DC	\$ 2.934.000
**	LOV1445	BF19500E110	195	275	75	150	-	110V AC/DC	\$ 3.240.000
**	LOV1446	BF19500E230	195	275	75	150	-	230V AC/DC	\$ 3.240.000
**	LOV1449	BF23000E110	230	350	75	150	-	110V AC/DC	\$ 4.139.000
**	LOV1450	BF23000E230	230	350	75	150	-	230V AC/DC	\$ 4.139.000

ⓁAgregue cuarto polo con bloque BFX4..., ver página 10-7.
- Ordene los contactos por separado.

* Producto bajo pedido
** Producto última vez en lista de precios o hasta agotar inventarios
NU Producto Nuevo

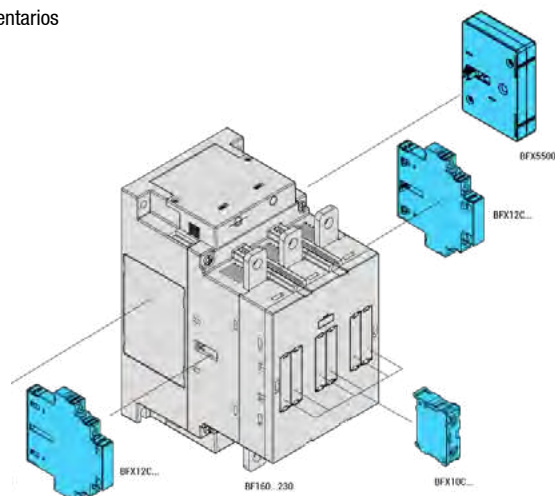

CONTACTORES AUXILIARES AC ACCESORIOS PARA CONTACTORES

CÓDIGO	REFERENCIA	DESCRIPCIÓN	PRECIO
--------	------------	-------------	--------

CONTACTORES AUXILIARES A.C.

		Contactos disponibles	Ith	Corriente AC11	
**	LOV0123	BF00.22A 12060	2NA+2NC	10 A	6 A \$ 302.200
**	LOV0124	BF00.22A 22060	2NA+2NC	10 A	6 A \$ 302.200

BLOQUES DE CONTACTO AUXILIARES SERIE ORANGE

		Contactos disponibles	Montaje sobre contactor	
**	LOV0354	BFX1011	1NA+1NC	Frontal-Central (BF00 - BF150) \$ 52.900
**	LOV0737	BFX1022	2NA+2NC	Frontal-Central (BF00 - BF150) \$ 103.700
**	LOV0738	BFX1031	3NA+1NC	Frontal-Central (BF00 - BF150) \$ 103.700
**	LOV0739	BFX1013	1NA+3NC	Frontal-Central (BF00 - BF150) \$ 103.700
**	LOV0637	BFX1002	2NC	Frontal-Central (BF00 - BF150) \$ 52.900
**	LOV1262	BFX1211	1NA + NC	Lateral (BF00 - BF150) \$ 117.900
**	LOV0217	11G481/02/+G483	2NC	Lateral (BF00 - BF150) \$ 98.500
**	LOV0216	11G218+280	1NA o 1NC	Lateral/Frontal (BF00 - BF150) \$ 71.300
**	LOV0221	11G350	2NC+1NA o 2NA+1NC reversible	Lateral (B145-B630) \$ 295.500
**	LOV1296	BFX10C10	1NC	Frontal (BF160E - BF230E) \$ 67.200
**	LOV1297	BFX10C01	1NO	Frontal (BF160E - BF230E) \$ 67.200
**	LOV1298	BFX12C02	2NC	Lateral (BF160E - BF230E) \$ 152.000
**	LOV1299	BFX12C11	1NO+1NC	Lateral (BF160E - BF230E) \$ 131.700
**	LOV1300	BFX12C20	2NO	Lateral (BF160E - BF230E) \$ 152.000

ENCLAVAMIENTOS MECÁNICOS PARA CONTACTOR

		Para contactor	Posición	
	LOV0638	BFX50.00	BF00A - BF38A	Lateral \$ 70.200
**	LOV0740	BFX50.02	BF00A - BF38A	Frontal \$ 49.900
**	LOV0639	BFX50.03	BF00A - BF38A	Frontal \$ 154.900
**	LOV0227	G355	B145 - B630	Horizontal \$ 152.700
**	LOV0228	G356/1	B145 - B630	Vertical \$ 327.300
**	LOV0999	BFX5300	BF40A - BF94A	Lateral \$ 127.900
**	LOV1000	BFX5303	BF40A - BF94A	Frontal \$ 154.900
**	LOV1231	BFX5403	BF95A - BF150A	Frontal \$ 154.900
**	LOV1301	BFX5500	BF160E - BF230E	Lateral \$ 171.900

CUARTO POLO

*	LOV0640	BFX42	Cuarto polo de fuerza para BF26-BF38	BAJO CONSULTA
*	LOV1033	BFX43	Cuarto polo de fuerza para BF40A-BF94A	BAJO CONSULTA
**	LOV1232	BFX44	Cuarto polo de fuerza para BF95A-BF150A	\$ 958.600

NOTA: El enclavamiento mecánico BFX5303 no se puede montar si esta instalado un bloque de contactos BFX10 ... con 4 contactos (BFX10 04, BFX10 13, BFX10 22, BFX10 31, BFX10 40).

* Producto bajo pedido

** Producto última vez en lista de precios o hasta agotar inventarios



BF...



BFX10...



G350...



BFX5...



BF09...BF38 + BFX42

Enclavamiento BF145 - BF630
G355

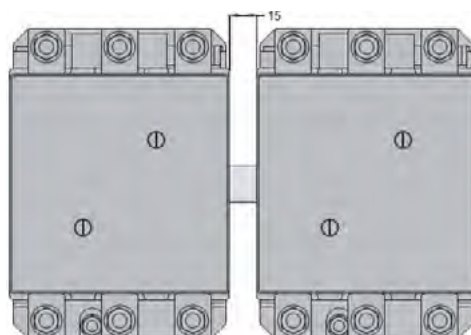



BFX10K3



BFX91A...



BA705...



BA 11574...



G274...

CÓDIGO	REFERENCIA	DESCRIPCIÓN	PRECIO
--------	------------	-------------	--------

KITS PARA ENSAMBLAR CONTACTORES PARA LA CORRECCIÓN DEL FACTOR DE POTENCIA

Para contactor			
** LOV0283	G460	BF09 10A - BF12 10A - BF18 10A - BF26 00A - BF32 00A - BF38 00A	\$ 217.700
** LOV0976	BFX10K3	BF50 00A - BF65 00A - BF80 00A	\$ 390.200
** LOV1236	BFX10K4	BF95 00A - BF115 00A - BF150 00A	\$ 487.600

BOBINAS PARA CONTACTORES PRINCIPALES EN AC

Para contactor			
** LOV0602	BFX91A 12060	BF00A, BF09 al BF25A	\$ 127.700
** LOV0603	BFX91A 22060	BF00A, BF09 al BF25A	\$ 127.700
** LOV0604	BFX91A 44060	BF00A, BF09 al BF25A	BAJO CONSULTA
** LOV0606	BFX92A 12060	BF26A al BF38A	\$ 154.900
** LOV0607	BFX92A 22060	BF26A al BF38A	\$ 154.900
** LOV0993	BFX93A12060	BF40A al BF94A	\$ 275.400
** LOV0994	BFX93A22060	BF40A al BF94A	\$ 275.400
** LOV0995	BFX93A46060	BF40A al BF94A	\$ 275.400
** LOV1233	BFX94A12060	BF95A al BF150A	\$ 447.000
** LOV1234	BFX94A22060	BF95A al BF150A	\$ 447.000
** LOV1235	BFX94A46060	BF95A al BF150A	\$ 447.000
** LOV0191	BA 705.110	11BF50 al 11BF110	\$ 142.100
** LOV0193	BA 705.440	11BF50 al 11BF110	\$ 142.100
** LOV0195	BA 11574.110	11B145, 11B180	\$ 632.500
** LOV0196	BA 11574.220	11B145, 11B180	\$ 632.500
** LOV0197	BA 11574.440	11B145, 11B180	\$ 632.500

JUEGO DE CONTACTOS PRINCIPALES

** LOV0741	BFX99026T	BF26	BAJO CONSULTA
** LOV0609	BFX 99032T	BF32A	\$ 305.500
** LOV0610	BFX 99038T	BF38A	\$ 410.700
** LOV0237	G274	BF50	\$ 394.800
** LOV0240	G475	BF95	\$ 795.500
** LOV0242	G380	B115	\$ 1.064.300
** LOV0243	G381	B145	\$ 1.357.300
** LOV0244	G382	B180	\$ 1.646.300

❶ Bobinas para productos discontinuados.

** Producto última vez en lista de precios o hasta agotar inventarios

RELÉS TÉRMICOS Y ACCESORIOS

CÓDIGO	REFERENCIA	DESCRIPCIÓN	PRECIO
--------	------------	-------------	--------

RELÉS TÉRMICOS DIFERENCIALES - REARME MANUAL O AUTOMÁTICO (SERIE ORANGE) PROTECCIÓN POR FALTA DE FASE

		Rango Ajuste A	Contactora		
**	LOV0589	RF38 0160	1-1.6	BF09A - BF38A	\$ 177.900
**	LOV0590	RF38 0250	1.6-2.5	BF09A - BF38A	\$ 177.900
**	LOV0591	RF38 0400	2.5-4	BF09A - BF38A	\$ 177.900
**	LOV0592	RF38 0650	4-6.5	BF09A - BF38A	\$ 177.900
**	LOV0593	RF38 1000	6.3-10	BF09A - BF38A	\$ 177.900
**	LOV0594	RF38 1400	9-14	BF09A - BF38A	\$ 177.900
**	LOV0595	RF38 1800	13-18	BF09A - BF38A	\$ 200.500
**	LOV0596	RF38 2300	17-23	BF09A - BF38A	\$ 254.100
**	LOV0597	RF38 2500	20-25	BF09A - BF38A	\$ 300.800
**	LOV0598	RF38 3200	24-32	BF09A - BF38A	\$ 309.400
**	LOV0599	RF38 3800	32-38	BF09A - BF38	\$ 383.200



RF...38



RF...95.3



RF...200

RELÉS TÉRMICOS DIFERENCIALES REARME MANUAL PROTECCIÓN POR FALTA DE FASE

**	LOV0989	RF825000	35-50	BF40A - BF94A	\$ 598.000
**	LOV0990	RF826500	46-65	BF40A - BF94A	\$ 676.200
**	LOV0991	RF828200	60-82	BF40A - BF94A	\$ 749.200
**	LOV1225	RF110095	70 - 95	BF95A - BF150A	\$ 1.153.700
**	LOV1226	RF110110	90 - 110	BF95A - BF150A	\$ 1.291.900
**	LOV0165	RF 200.100	60-100	Montaje independiente	\$ 2.261.900
**	LOV0167	RF 200.150	90-150	Montaje independiente	\$ 2.435.600
**	LOV0168	RF 200.200	120-200	Montaje independiente	\$ 2.522.700
**	LOV0169	RF 420.300	180-300	Montaje independiente	\$ 3.218.400

ACCESORIOS PARA RELÉS TÉRMICOS

**	LOV0600	RFX38 04	SopORTE de fijación independiente para relé RF38	\$ 85.100
**	LOV0173	G270	SopORTE para fijación independiente relé RF95..., RF82...	\$ 237.900

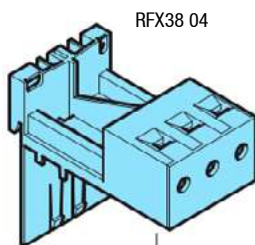

RFX38 04

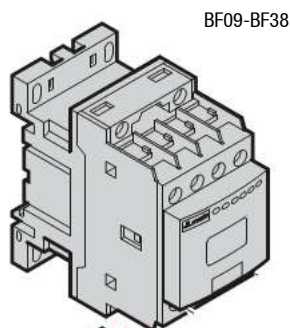

BF09-BF38

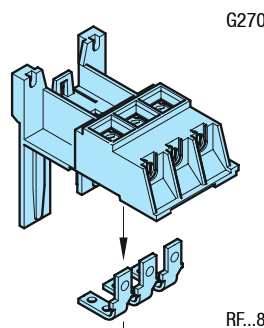

G270

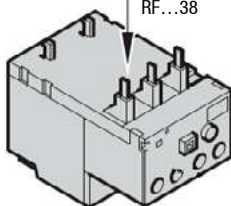

RF...38

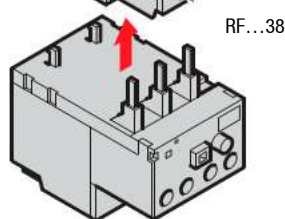

RF...38

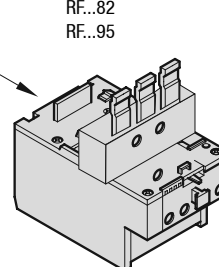

RF...82
RF...95



RF82

La familia RF82... sólo es compatible con contactores BF...A



CÓDIGO	REFERENCIA	DESCRIPCIÓN			PRECIO
--------	------------	-------------	--	--	--------

ARRANCADORES DIRECTOS EN CAJA TERMOPLÁSTICA IP65, PULSADOR ARRANQUE Y PARADA/REARME



M1, M2



M3

		MOTOR 3Ø				
		220 VAC	440 VAC	AMPERIOS RELÉ		
**	ENS0284	M1/09/1-1.6	1/3	3/4	1-1.6	\$ 569.100
**	ENS0285	M1/09/1.6-2.5	1/2	1	1.6-2.5	\$ 569.100
**	ENS0286	M1/09/2.5-4	3/4	2	2.5-4	\$ 569.100
**	ENS0287	M1/09/4-6.5	1 - 1/2	3	4-6.5	\$ 569.100
**	ENS0288	M1/09/6.3-10	2	5	6.3-9	\$ 569.100
**	ENS0289	M1/12/9-14	4	7- 1/2	9-12	\$ 591.500
**	ENS0290	M1/18/13-18	5	10	13-18	\$ 679.700
**	ENS0291	M1/25/17-23	7-1/2	15	17-23	\$ 820.900
**	ENS0292	M1/25/20-25	7-1/2	15	20-25	\$ 867.700
**	ENS0294	M2/32/24-32	10	20	24-32	\$ 1.140.700
**	ENS0295	M2/38/32-38	12	25	32-38	\$ 1.340.200
**	ENS0086	M3/50/35-50	15	30	35-50	\$ 2.149.800
**	ENS0087	M3/65/46-65	20	50	46-65	\$ 2.350.900
*	ENS0488	M3/110/90-110	40	75	90-110	BAJO CONSULTA

CAJAS TERMOPLÁSTICAS PARA ARRANCADORES DIRECTOS CON PULSADORES Y ACCESORIOS SERIE ORANGE

		PARA CONTACTORES - TÉRMICOS	GRADO DE PROTECCIÓN	
**	LOV0613	M1PA BF09A - BF18A con o sin térmico RF38	IP65	\$ 253.100
**	LOV0614	M2PA BF25A - BF32A con o sin térmico RF38	IP65	\$ 351.500
**	LOV0198	M3PA BF40A - BF94A con o sin térmico RF82	IP65	\$ 764.100

NOTA: Posible adicionar componentes en arrancadores como temporizador y borneras

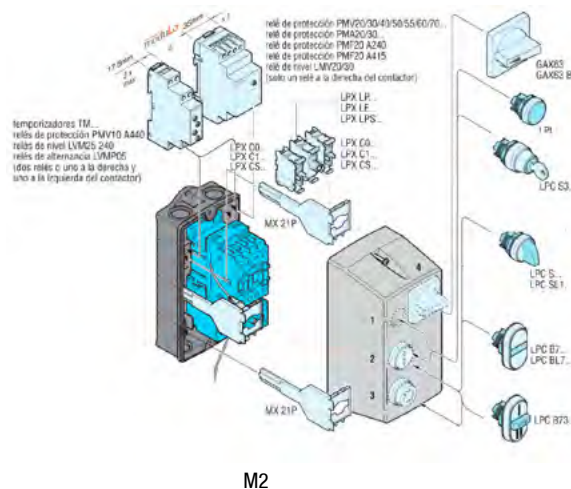
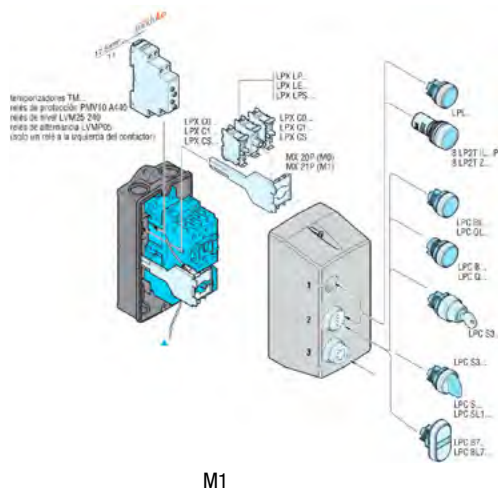

ARRANCADORES INVERSORES ELECTRÓNICOS

CÓDIGO	REFERENCIA	DESCRIPCIÓN	PRECIO
--------	------------	-------------	--------

ARRANCADORES INVERSORES CON PROTECCIÓN TÉRMICA INTEGRADA, TENSIÓN DE FUNCIONAMIENTO U_e ≤ 500VAC, TENSIÓN DE ALIMENTACIÓN 24VDC. IP20

			Corriente nominal AC3 [A]	Rango de ajuste termico [A]	Voltaje de alimentacion [V]	
NU	LOV1492	ME024RD024	2.4	0.18-2.4	24VDC	BAJO CONSULTA
NU	LOV1493	ME070RD024	7.0	1.50-7.0	24VDC	BAJO CONSULTA



MEO...

Características generales:

la serie ME... de arrancadores de motor electrónicos es una solución ideal para aplicaciones que requieren un número muy elevado de arranques y ahorro de espacio dentro del gabinete. Están hechos con tecnología híbrida que combina las ventajas de tiempos extremadamente largos de vida útil y un dispositivo semiconductor sin desgaste con la Robustez de un relé mecánico. La gama está compuesta de arrancadores directos e inversores para motores hasta 2,4 o 7A, para sistemas con tensión nominal de hasta 500VAC. Integran la protección térmica electrónica del motor. Las múltiples funciones están integradas en un solo dispositivo de tamaño extremadamente compacto, con posibilidad de instalación lado a lado, haciendo de la gama ME de arrancadores electrónicos la mejor solución para las aplicaciones que combinan los requisitos de espacio Ahorro, reducción del tiempo de instalación y cableado con un elevado número de operaciones y una larga durabilidad eléctrica. Las aplicaciones típicas pueden incluir transportadores, embalaje máquinas, puertas automáticas, escaleras mecánicas, equipos de clasificación, sistemas de control de acceso, sinfines, tolvas, máquinas herramienta y muchos otros.

Funcionalidades

- Arrancadores directos e inversores
- Corriente nominal del motor 2,4 o 7A
- Control de motores asíncronos trifásicos hasta 500VAC
- Posibilidad de comandar también motores monofásicos con polos conectados en serie (solo marcha hacia adelante)
- Potenciómetro para el ajuste de la corriente nominal del motor.
- Protección térmica electrónica integrada del motor con clase de disparo 10A
- Montaje en carril DIN de 35 mm (IEC/EN/BS 60715)
- Grado de protección: IP20.

Certificaciones y cumplimiento

Certificaciones: cULus.
Cumple con las normas: IEC/EN/BS 60947-2, UL 60947-4-2, CSA C22.2 n° 60947-4-2.

* Producto bajo pedido

** Producto última vez en lista de precios o hasta agotar inventarios

NU Producto Nuevo

Dimensiones

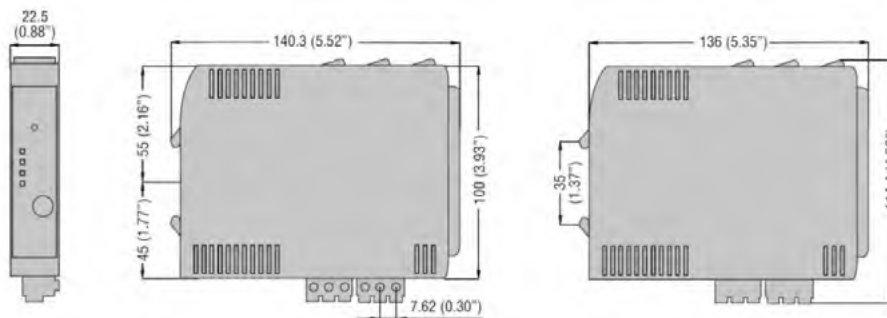

Diagramas de conexión

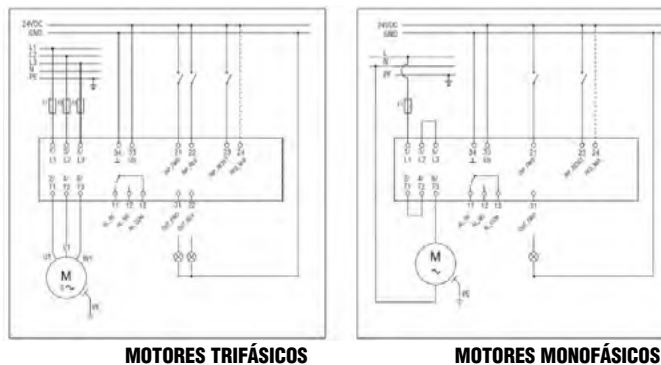

NU Producto Nuevo

ARRANCADORES SUAVES ADXL PARA APLICACIONES ESTÁNDAR Y SEVERAS

ADXL DESDE LA CONEXIÓN HASTA EL ARRANQUE EN 4 SIMPLS PASOS

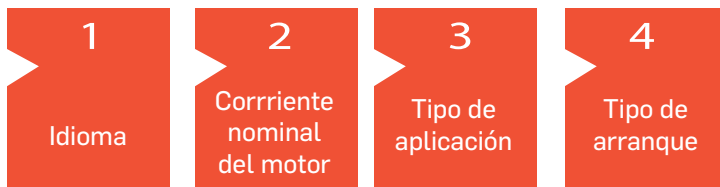

- Voltaje de 208 - 600 VAC
- Control de par o tensión estrategias avanzadas de configuración
- By-pass integrado
- Protección de motor y arrancador incorporada
- Protección de sobrecarga incorporada
- Tipos de inicio: Rampa de tensión, rampa de par, límite de corriente, límite de par, Kick Start

Características generales

- Display LCD retroiluminado
- Textos disponibles en 6 idiomas (ENG-ITA-FRA-ESP-POR-DEU)
- Corriente nominal IEC le de 18 a 320 A
- Potencia nominal UL de 5... 125 HP (220/240 Vac) y 10... 250 HP (440/480Vac)
- Rampa de arranque de par o tensión
- Kick Start
- Corriente máxima de arranque
- Parada libre o controlada
- Arranque secuencial hasta 4 motores
- Relé de bypass integrado
- Puerto óptico para programar, descargar datos y diagnósticos mediante el software Xpress y la APP Sam1 NFC
- Tecnología NFC para parametrizar mediante la APP NFC
- Comunicación RS485 con tarjeta opcional (EXC 1042)
- Protocolos de comunicación Mod bus-ASCII y Modbus-RTU
- Software de supervisión y control remoto Synergy.

Características operativas

- Control de dos fases
- Tensión de entrada: 208...600 VAC +-10%
- Frecuencia de trabajo: 50/60 Hz +-10% autoconfigurable
- Alimentación auxiliar 100... 240 VAC
- LED de señalización: alimentación dentro de límites, señalización de fase de arranque o bypass, alarma
- Tres salidas programables 1 contacto conmutado 2 contactos normalmente abiertos
- Dos entradas digitales programables
- Una entrada digital programable, que puede emplearse como entrada de PTC (opcional).

Certificaciones y conformidades
Homologaciones obtenidas cULus, EAC.
Conforme a las normativas:
IEC/EN 60947-1, IEC/EN 60947-4-2, UL508
CSA C22.2 n° 14.



ARRANCADOR SUAVE ADXL 208 - 600 VAC PARA APLICACIONES SUAVES Y SEVERAS

CÓDIGO	REFERENCIA	I Nominal Motor (A)	POTENCIA MOTOR HP		
			220/240 VAC	440/480 VAC	
LOV1124	ADXL0018600	18	5	10	\$ 4.177.800
LOV0940	ADXL0030600	30	10	20	\$ 4.409.600
LOV0941	ADXL0045600	45	15	30	\$ 5.106.100
LOV0942	ADXL0060600	60	20	40	\$ 5.918.400
LOV0943	ADXL0075600	75	25	50	\$ 6.498.900
LOV0944	ADXL0085600	85	30	60	\$ 7.194.800
LOV0945	ADXL0115600	115	40	75	\$ 8.703.600
LOV0946	ADXL0135600	135	50	100	\$ 9.748.300
LOV0947	ADXL0162600	162	60	125	\$ 11.605.000
LOV0948	ADXL0190600	195	75	150	\$ 14.389.800
LOV0949	ADXL0250600	250	100	200	\$ 16.247.000

ACCESORIOS PARA ARRANCADORES ADXL

LOV0951	EXC1042	Mod expansión EXC1042 Modbus RS485 para ADXL	\$ 803.500
LOV0954	EXP8004	Ventilador para ADXL 0030...ADXL 0115 (códigos ADXL 0075...ADXL 0115 máx. de dos ventiladores EXP80 04)	\$ 784.400
LOV0781	CX01	Cable para conexión de equipos con puerto óptico frontal a PC, para programación, descarga de datos, diagnóstico y actualización de firmware	\$ 1.199.500
LOV0867	CX02	Conexión Wi-Fi de equipos con puerto óptico frontal a PC, smartphone y tablet, para programación, descarga de datos, diagnóstico, supervisión y actualización de firmware	\$ 3.224.100

NOTAS:

- Potencia nominal de motor según UL508 ≤40°C (60Hz)
- La correcta selección debe realizarse con la corriente de placa del motor
- Corrientes de operación entre el 50% y 100% de la I nominal
- Altitud máxima 1000 m sin reducción de potencia, por encima reducir la corriente del arrancador el 0.5% / 100 m
- Temperatura máxima 60°C de 40°C a 60°C reducir la corriente del arrancador el 0.5% / °C



ARRANCADORES SUAVES ADXN

SERIE ADXN: SIMPLE COMPACTO Y FUNCIONAL



Los arrancadores suaves serie ADXN son la solución ideal para quienes necesitan un producto simple, compacto y de rápido de configurar, para el control gradual del arranque y de la parada de los motores. Su versatilidad los hace adecuados para varias aplicaciones como el control de bombas, ventiladores, cintas transportadoras, compresores y están disponibles en corrientes nominales de 6 a 45A.

Sencillez

Son extremadamente simples y fáciles de configurar. El control del motor solo requiere la configuración de unos pocos e intuitivos parámetros, como la rampa, tiempos y la tensión de arranque, que se puede configurar desde los potenciómetros frontales.

Funciones de protección integradas

Integran varias funciones para la protección del motor y del arrancador suave tales como:

- protección térmica de tiristores realizada por una sonda de temperatura incorporada instalada en el disipador de calor del arrancador suave.
- controles sobre la tensión de línea: tensión y frecuencia fuera de límites, pérdida de fase, secuencia de fase incorrecta.

Dimensiones compactas

Los arrancadores suaves de la serie ADXN se caracterizan por el control de dos fases y son fabricados en tamaños extremadamente compactos de solo 45 mm de ancho para todo el rango hasta 45A (dividido en 2 tamaños mecánicos que se diferencian en altura y profundidad).

Bypass integrado

Todos los arrancadores vienen integrados con un relé de bypass que desactiva automáticamente el circuito de tiristores una vez que se completa la rampa de aceleración y el motor alcanza su condición de funcionamiento, lo que permite la reducción del calor y la disipación de potencia, lo que consecuentemente resulta en ahorro de energía. Además, la presencia del bypass aumenta la fiabilidad del arrancador suave protegiendo los tiristores durante la mayor parte de tiempo de funcionamiento.



Leds frontales

Los arrancadores suaves ADXN tienen 3 LED en la parte frontal para la señalización de:

- La presencia de alimentación auxiliar.
- Estado de run.
- Alarma. En caso de activarse una alarma.

El LED de alarma enciende con intermitencia y se puede identificar el tipo de alarma en curso por el número de intermitencias.



Ventilador

Es posible instalar en el arrancador suave ADXN hasta 30A un ventilador opcional 40x40mm para mejorar el desempeño de la disipación y aumentar el número de operaciones por hora. El ventilador ya está integrado para los tamaños 38A y 45A.



Montaje

Los arrancadores suaves ADXN se pueden fijar con tornillos en el panel trasero o en rail DIN de 35 mm. Para la fijación por tornillos hay 4 agujeros en la base del arrancador suave, mientras que para la fijación en rail DIN hay un inserto de almohadilla de goma que evita que el arrancador se deslice sobre el rail DIN.



ADXNB...



SM1X3150R



EXP8007

CÓDIGO	REFERENCIA	DESCRIPCIÓN	PRECIO		
ARRANCADOR SUAVE ADXN 208 - 600 VAC PARA APLICACIONES SUAVES Y SEVERAS					
CÓDIGO	REFERENCIA	I Nominal Motor (A)	POTENCIA MOTOR HP		
			220/240 VAC	440/480 VAC	
LOV1302	ADXNB006	6	1.5	3	\$ 1.401.600
LOV1303	ADXNB012	12	3.75	7.5	\$ 1.501.700
LOV1304	ADXNB018	18	5	10	\$ 1.701.900
LOV1305	ADXNB025	25	7.5	15	\$ 1.982.300
LOV1306	ADXNB030	30	10	20	\$ 2.182.500
LOV1307	ADXNB038	38	12.5	25	\$ 2.823.200
LOV1308	ADXNB045	45	15	30	\$ 3.303.800
ACCESORIOS PARA ARRANCADORES ADXL					
LOV1309	SM1X3150R	Conexión rígida para arrancadores suaves tipo ADXNB de 6A a 38A para montaje directo a guardamotor tipo SM1R		\$ 86.100	
LOV1310	EXP8007	Ventilador para arrancadores suaves tipo ADXNB de 6A a 45A para incrementar el número de operaciones por hora		\$ 802.400	

Características generales

ADXN ... es un arrancador suave con control de dos fases para el control gradual del arranque y de parada en motores asinónicos.

Sus principales fortalezas son la sencillez de configuración, gracias a un breve conjunto de parámetros que permite la programación simple y fácil, y es compacto, gracias a su carcasa de solo 45 mm de ancho lo que lo hace apto para la instalación en paneles con espacios limitados.

Se puede utilizar para varias aplicaciones, como el control de bombas, ventiladores, compresores y cintas transportadoras.

Está disponible con corriente nominal de 6 a 45A, adecuada para la instalación en sistemas con tensión nominal de línea de 208 a 600VAC 50 / 60Hz.

Disponible con alimentación auxiliar 100 ... 240VAC
VERSIÓN ADXNB

El arrancador suave ADXNB es la solución ideal para aquellos que necesitan un arrancador suave con funciones básicas y extremadamente simple para configurar. La configuración requiere los ajustes de solo 3 parámetros ajustados con potenciómetros presentes en el frente del arrancador suave. Las características generales son las siguientes:

- Relé de bypass incorporado
- Programación con potenciómetros delante: tiempo de aceleración, tiempo de desaceleración y voltaje de arranque.
- Arranque por rampa de voltaje
- Parada por Rueda libre o parada controlada
- Protección integrada contra sobretensión
- 2 salidas de relé integradas con contacto NA normalmente abierto.
- Adecuado para el control de bombas, ventiladores, sopladores, transportador correas, compresores y aplicaciones de uso general.

Conexión rígida para el montaje directo a motor interruptor de circuito de protección (mpcb)

La conexión rígida SM1X3150R permite el montaje directo del arrancador suave ADXN a un guardamotor tipo SM1R (botón giratorio tipo) hasta el tamaño 38A, lo que permite realización de arrancadores compactos y reduce el tiempo de instalación. SM1X3150R incluye un accesorio para el apoyo del peso del arrancador suave cuando se conecta al MPCB, para fijarse con tornillos al panel esta el soporte que se puede utilizar con riel DIN y se puede montar incluso con el arrancador suave ya instalado sin necesidad de modificar las perforaciones.

Características operativas adxn

- Control de dos fases
- Voltaje de entrada: 208 ... 600VAC
- Frecuencia de red: 50 o 60Hz autoconfigurable
- Alimentación auxiliar Us: 100 ... 240VCA (ADXNB)
- Corriente nominal de arranque Ie: 6 ... 45A
- 3 LED indicadores: fuente de alimentación, arranque o bypass, alarma
- 1 entrada digital para comando de arranque
- 2 salidas de relé con contacto normalmente abierto,
- Temperatura de funcionamiento: -20 ... + 60 ° C (por encima de 40 ° C con reducción de la corriente de arranque)
- Temperatura de almacenamiento: -30 ... + 80 ° C
- Fijación por tornillo o montaje en riel DIN de 35 mm (IEC / EN / BS 60715)
- Grado de protección: IP20.

Certificaciones y cumplimiento

Certificaciones (pendientes): cULus, EAC, RCM.
Cumple con las normas: IEC / EN / BS 60947-1, IEC / EN / BS 60947-4-2, UL508, CSA C22.2 n ° 14.



ARRANCADORES SUAVES TRIFÁSICOS ADXT PARA APLICACIONES ESTÁNDAR Y SEVERAS

CÓDIGO	REFERENCIA	DESCRIPCIÓN	PRECIO
--------	------------	-------------	--------

ARRANCADOR SUAVE TRIFASICO ADXT 380...690VAC VAC PARA APLICACIONES ESTANDAR Y SEVERAS

		I Nominal Motor [A]	POTENCIA MOTOR [HP] 440-480V	Voltaje de Alimentación[VAC]	
* LOV1522	ADXT0034	34	25	110...240VAC.	BAJO CONSULTA
* LOV1523	ADXT0060	60	40	110...240VAC.	BAJO CONSULTA
* LOV1524	ADXT0084	84	60	110...240VAC.	BAJO CONSULTA
* LOV1525	ADXT0104	104	75	110...240VAC.	BAJO CONSULTA
* LOV1526	ADXT0126	126	100	110...240VAC.	BAJO CONSULTA
* LOV1527	ADXT0139	139	100	110...240VAC.	BAJO CONSULTA
* LOV1528	ADXT0165	165	125	110...240VAC.	BAJO CONSULTA
* LOV1529	ADXT0187	187	150	110...240VAC.	BAJO CONSULTA
* LOV1530	ADXT0230	230	150	110...240VAC.	BAJO CONSULTA
* LOV1531	ADXT0311	311	250	110...240VAC.	BAJO CONSULTA
* LOV1532	ADXT0410	410	300	110...240VAC.	BAJO CONSULTA
* LOV1533	ADXT0506	506	400	110...240VAC.	BAJO CONSULTA
* LOV1534	ADXT0554	554	450	110...240VAC.	BAJO CONSULTA



ADXT0034...



Configuración rápida y simulación

Para la configuración rápida del arrancador suave, se encuentra disponible un menú de configuración rápida, que guía al usuario durante la configuración sugiriendo ajustes típicos para las aplicaciones más comunes. Además, con el modo simulación, es posible simular el arranque, el funcionamiento y el apagado del motor para verificar el correcto funcionamiento del arrancador suave y del equipo asociado.

Características

- Control trifásico
- Pantalla gráfica LCD retroiluminada
- Textos disponibles en 8 idiomas (inglés, italiano, francés, español, portugués, alemán, chino, ruso)
- Contactor de bypass integrado
- Varios modos de control del motor disponibles: corriente constante, rampa de corriente, rampa de tensión, control adaptativo (arranque con perfil de aceleración que se adapta automáticamente en base a la información de arranques anteriores)
- Arranque con kick start
- Arranque con limitación de corriente
- Rueda libre o parada controlada
- Frenado con corriente continua.

Serie ADXT

Alto rendimiento, gran funcionalidad

Control trifásico

El control trifásico permite al arrancador suave proporcionar un par mayor en los primeros instantes de la rampa de arranque en comparación con un arrancador suave con dos fases controladas a la misma corriente. Esta característica lo hace especialmente adecuado para el control de aplicaciones de trabajo pesado, caracterizadas por una alta inercia, como trituradoras, ventiladores, transportadores verticales o inclinados, compresores de tornillo, centrifugadoras, hélices, molinos, sierras de cinta o circulares, trituradoras.

Ampliamente rango de voltaje de funcionamiento hasta 690vac

ADXT se puede instalar en sistemas con voltaje nominal de 380 a 690VAC, un punto de venta que lo hace extremadamente versátil para todos los mercados, incluido Norteamérica.

Existen dos versiones disponibles, que se diferencian en la tensión de alimentación auxiliar:

- versión con alimentación 110...120VAC y 220...240VAC y
- versión con alimentación 24VAC/DC.

Bypass integrado

Toda la gama integra el contactor de bypass, que desactiva los tiristores una vez finalizado el arranque del motor, reduciendo el consumo energético, el calentamiento generado y la disipación de potencia.

Pantalla gráfica multidioma

La pantalla gráfica LCD retroiluminada proporciona una visualización clara y completa del estado del arrancador suave y de las medidas eléctricas, con textos ampliados, mensajes de feedback y un gráfico de rendimiento en tiempo real. Soporta 8 idiomas (inglés, italiano, francés, español, portugués, alemán, chino, ruso) y permite la personalización de las pantallas de visualización con los parámetros deseados.

* Producto bajo pedido



Energía

CONTROL Y SEÑALIZACIÓN

PLATINUM MANDO Y SEÑALIZACIÓN	11-15	PULSADORES Y SELECTORES PLATINUM METÁLICOS	11-25
PULSADORES Y SELECTORES SPRING CLAMP / PUSH IN	11-18	PLATINUM METÁLICA PLANA 30mm MANDO Y SEÑALIZACIÓN	11-27
PLATINUM MANDO Y SEÑALIZACIÓN ILUMINADA	11-19	COLUMNAS DE SEÑALIZACIÓN Y BALIZAS Ø 70 mm	11-29
PLATINUM MODULARIDAD PULSADORES Y SELECTORES 11-21		GUÍA PARA ARMAR COLUMNAS DE SEÑALIZACIÓN	11-30
PLATINUM MODULARIDAD PULSADORES Y SELECTORES ILUMINADOS	11-22	GUÍA PARA ARMAR COLUMNAS DE SEÑALIZACIÓN	11-31
PULSADORES Y SELECTORES PLATINUM METÁLICOS	11-23	DISPOSITIVOS DE SEGURIDAD FINALES DE CARRERA	11-33
PLATINUM METÁLICA MANDO Y SEÑALIZACIÓN	11-24		



INGRESA A

www.laumayer.com

PARA CONOCER DETALLES

Las fotografías de esta sección son de uso informativo.



Quality touch!



Pulsadores y
selectores
serie
PLatinum



ALTO GRADO DE PROTECCIÓN: IP66, IP67 e IP69K

- IP66: potentes chorros de agua
- IP67: inmersión a 1 metro
- IP69K: potente chorro de agua a elevada presión y temperatura
- Type 4X: potente chorro de agua según directiva UL



DISEÑO ELEGANTE Y ERGONÓMICO

- Todos los elementos de la serie presentan un diseño ergonómico y a la vez estético en todos sus detalles.



VIDA MECÁNICA DE LOS ACTUADORES

- 5.000.000 de maniobras: actuadores y selectores
- 1.000.000 de maniobras: pulsadores dobles y triples
- 300.000 de maniobra: paros de emergencia



MATERIALES RESISTENTES A LOS ACEITES, DISOLVENTES E HIDROCARBUROS



POSIBILIDAD DE EMPLEO A TEMPERATURAS CRÍTICAS

- Temperatura de funcionamiento -25°C a +70°C



HOMOLOGACIONES





LPCQ10...



LPCB61...



LPCB6844



LPCB7223

CÓDIGO	REFERENCIA	DESCRIPCIÓN	PRECIO
--------	------------	-------------	--------

PULSADORES RASANTES SIN RETENCIÓN 22 mm, IP66 - IP67 - IP69K

LOV0413	LPCB104	Pulsador Rojo + Bloque de contacto NC	\$ 53.400
LOV0414	LPCB103	Pulsador Verde + Bloque de contacto NA	\$ 53.400
LOV0415	LPCB102	Pulsador Negro + Bloque de contacto NA	\$ 53.400
LOV0802	LPCB108	Pulsador Blanco + Bloque de contacto NA	\$ 57.500

PULSADORES - INTERRUPTORES RASANTES BLOQUEO/DESBLOQUEO A PRESIÓN 22 mm, IP66 - IP67 - IP69K

LOV0829	LPCQ104	Pulsador - Interruptor Rojo + Bloque de contacto NC	\$ 147.800
LOV0831	LPCQ103	Pulsador - Interruptor Verde + Bloque de contacto NA	\$ 147.800
LOV0833	LPCQ102	Pulsador - Interruptor Negro + Bloque de contacto NA	\$ 147.800
LOV0835	LPCQ108	Pulsador - Interruptor Blanco + Bloque de contacto NA	\$ 147.800

ACCESORIOS PARA PULSADORES

LOV0839	LPXAU100	Portaetiquetas para pulsador, selector (sin etiqueta)	\$ 7.000
LOV0840	LPXAU109	Etiqueta plateada de plástico para grabar	\$ 8.000
LOV0857	LPXAU137	Capuchón de goma para pulsadores rasantes y luminosos platinum	\$ 17.300

PULSADORES TIPO HONGO, PARADA DE EMERGENCIA, IP66 - IP67 - IP69K

LOV0405	LPCB6144	Pulsador sin retención 40 mm Rojo + Bloque de contacto NC	\$ 86.900
LOV0806	LPCB6744	Pulsador con retención 40 mm Rojo, bloqueo / desbloqueo por tracción + Bloque de contacto NC, para paro de emergencia según ISO 13850	\$ 139.000
LOV0409	LPCB6344	Pulsador con retención 40 mm Rojo, bloqueo / desbloqueo por rotación + Bloque de contacto NC	\$ 105.100
LOV0410	LPCB6844	Pulsador con retención 40mm Rojo, bloqueo / desbloqueo por llave + Bloque de contacto NC, para paro de emergencia según ISO 13850	\$ 189.700
LOV0841	LPXA170	Par de llaves de recambio para selector o pulsador tipo hongo	\$ 60.300
LOV0842	LPXAU167	Capuchón de goma para pulsadores tipo hongo	\$ 110.600
LOV0843	LPXAU158	Protección con candado Ø 5-8 mm para pulsadores tipo hongo con bloqueo (NO aplica para pulsadores sin retención LPC B61...)	\$ 92.200
LOV0844	LPXAU115	Disco plástico para pulsadores tipo hongo EMERGENCY STOP Ø 60 mm	\$ 23.100

PULSADOR DOBLE SIN RETENCIÓN 22 mm, IP66 - IP67 - IP69K

LOV0837	LPCB7223	Pulsador doble sin retención Verde/Rojo I/O + Bloques de contactos NA + NC	\$ 153.200
LOV0845	LPXAU157	Capuchón de goma para pulsadores dobles y triples platinum	\$ 53.900

SELECTORES DE MULETILLA, 22mm, IP66 - IP67 - IP69K

LOV0378	LPCS120	Selector de muletilla, 2 posiciones fijas + Bloque de contacto NA	\$ 86.000
LOV0794	LPCS121	Selector de muletilla, 2 posiciones con retorno + Bloque de contacto NA	\$ 101.200
LOV0380	LPCS130	Selector de muletilla, 3 posiciones fijas + Bloques de contactos 2NA	\$ 101.900
LOV0800	LPCS131	Selector de muletilla, 3 posiciones con retorno al centro + Bloques de contactos 2NA	\$ 162.400

SELECTORES DE LLAVE, 22 mm, IP66 - IP67 - IP69K

LOV0374	LPCS320	Selector de llave, 2 posiciones fijas, extracción de la llave en una posición + Bloque de contacto NA	\$ 165.000
LOV0376	LPCS330	Selector de llave, 3 posiciones fijas, extracción de la llave en el centro + Bloques de contactos 2NA	\$ 177.900
LOV0841	LPXA170	Par de llaves de recambio para selector o pulsador de seta	\$ 60.300

NOTA: Hasta 9 bloques de contactos auxiliares para pulsadores, paros de emergencia sin enclavamiento y selectores de muletilla; 6 bloques para elementos de llave, interruptores y paros de emergencia con retención.

PLATINUM MANDO Y SEÑALIZACIÓN

CÓDIGO	REFERENCIA	DESCRIPCIÓN	PRECIO
--------	------------	-------------	--------

BLOQUES DE CONTACTOS Y BASES DE FIJACIÓN

LOV0748	LPXC01	Bloque de contacto frontal NC, rojo	\$ 23.800
LOV0747	LPXC10	Bloque de contacto frontal NA, verde	\$ 23.800
LOV0812	LPXC10A	Bloque de contacto frontal NA, verde, con cierre anticipado, para pulsadores-interruptores LPCQ, bloqueo/desbloqueo a presión	\$ 44.500
LOV0749	LPXAU120	Base de fijación para bloques frontales Platinum	\$ 10.000
LOV0795	LPXCB10 ①	Bloque de contacto posterior NA, verde, para estaciones de mando	\$ 34.500
LOV0796	LPXCB01 ①	Bloque de contacto posterior NC, rojo, para estaciones de mando	\$ 34.500
LOV1014	LPXCS10	Bloque contacto lpxcs10, verde nc, platinum, spring clamp, push in	\$ 30.200
LOV1015	LPXCS01	Bloque contacto lpxcs01, rojo nc, platinum, spring clamp, push in	\$ 30.200



LPZ...

ESTACIONES DE MANDO PRE ENSAMBLADAS CON CAJA TERMOPLÁSTICA

LOV0496	LPCB104/1A8	1 botón rojo 22 mm.	\$ 133.900
LOV0549	LPCB103/1A8	1 botón verde 22 mm.	\$ 133.900
LOV0550	LPCB-2P/2A8	2 botones rojo/verde 22 mm.	\$ 213.700
LOV0551	LPCB-3P/3A8	3 botones 1 rojo/2 verdes 22 mm.	\$ 380.400
LOV0552	LPCB-2PL/3A8	2 botones rojo/ verde más piloto rojo 220 VAC 22 mm, IP69K	\$ 285.000
LOV0556	LPCB6144/1A8	1 botón forma de hongo, emergencia sin enclavamiento, 40 mm rojo.	\$ 173.000
LOV0393	LPZP1B802	1 hongo de emergencia con enclavamiento 40 mm LPCB6344, caja gris, etiqueta stop	\$ 243.900
LOV1475	LPZP1B5602	1 hongo de emergencia con enclavamiento 40 mm LPCB6344, caja amarilla	\$ 233.500
LOV1521	LPZP1B5P603	1 hongo de emergencia 40 mm LPCB6344, caja amarilla con protección	\$ 293.000



LPZP1B802

CAJAS TERMOPLÁSTICAS PARA ESTACIONES DE MANDO, IP66, IP67, IP69K

LOV0387	LPZP1A5 ②	Caja para 1 elemento. Color amarillo.	\$ 81.800
LOV1005	LPZP2A5 ②	Caja 2 elementos. color amarillo	\$ 98.300
LOV0388	LPZP1A8 ②	Caja para 1 elemento. Color gris	\$ 74.700
LOV0389	LPZP2A8 ②	Caja para 2 elementos. Color gris	\$ 94.000
LOV0390	LPZP3A8 ②	Caja para 3 elementos. Color gris	\$ 143.400
LOV0391	LPZP4A8 ②	Caja para 4 elementos. Color gris	\$ 152.200
LOV0392	LPZP5A8 ②	Caja para 5 elementos. Color gris	\$ 187.600
LOV1004	LPZP6A8 ②	Caja 6 elementos. color gris	\$ 265.700



LPZP1B502

CAJAS METÁLICAS PARA ESTACIONES DE MANDO, IP66, IP67, IP69K

LOV1125	LPZM1A5	Caja metálica para 1 elemento. Color amarillo	\$ 190.700
LOV1126	LPZM1A8	Caja metálica para 1 elemento. Color gris	\$ 190.700
LOV1127	LPZM2A5	Caja metálica para 2 elementos. Color amarillo	\$ 237.200
LOV1128	LPZM2A8	Caja metálica para 2 elementos. Color gris	\$ 237.200
LOV1129	LPZM3A8	Caja metálica para 3 elementos. Color gris	\$ 283.100
LOV1130	LPZM4A8	Caja metálica para 4 elementos. Color gris	\$ 313.700



LPZP2A5

NOTA:

- ① Bloques de contacto especiales para montaje en estaciones de mando plásticas.
- ② Usar con bloques de montaje posterior LPXCB... preferiblemente, es posible el uso de bloques de montaje frontal LPXC... + Base de fijación LPXAU120.

Fotos de cajas son imágenes de referencia.

Para cajas metálicas usas bloques de contacto tradicionales LPXC01 Y LPXC10



LPZP1B5P603



PULSADORES Y SELECTORES
SPRING CLAMP / PUSH IN



LPCB10...

CÓDIGO	REFERENCIA	DESCRIPCIÓN	PRECIO
--------	------------	-------------	--------

PULSADORES RASANTES SIN RETENCIÓN 22 mm, IP66 - IP67 - IP69K, TIPO CEPO, SPRING CLAMP

LOV1016	LPCB104 SC	Pulsador Rojo + Bloque de contacto NC, Spring Clamp	\$ 64.100
LOV1017	LPCB103 SC	Pulsador verde + Bloque de contacto NA, Spring Clamp	\$ 64.100
LOV1018	LPCB102 SC	Pulsador Negro + Bloque de contacto NA, Spring Clamp	\$ 64.100
LOV1019	LPCB108 SC	Pulsador Blanco + Bloque de contacto NA, Spring Clamp	\$ 64.100

SELECTORES DE MULETILLA, 22 mm, IP66 - IP67 - IP69K, TIPO CEPO, SPRING CLAMP

LOV1020	LPCS120 SC	Selector de muletilla, 2 posiciones fijas + Bloque de contacto NA, Spring clamp	\$ 96.700
LOV1021	LPCS130 SC	Selector de muletilla, 3 posiciones fijas + Bloque de contacto NA, Spring clamp	\$ 144.000

Cableado por inserción "push in" (solo con cables rígidos o terminal de punta) sin necesidad de destornillador. Presión de apriete cable garantizada a lo largo del tiempo, aún ante vibraciones o choques.

Tecnología push in

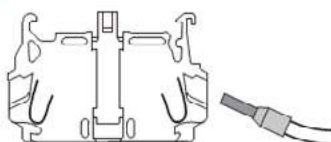

Cableado con ayuda de destornillador plano (con cables flexibles sin terminal de punta)

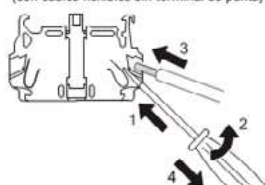

Extracción cables (siempre con destornillador plano)

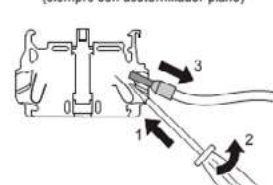

POTENCIÓMETROS MONOBLOCK PLATINUM, 22 MM, IP66, IP67, IP69K, 1 VUELTA, POTENCIÓMETRO INCORPORADO.

		VALOR RESISTENCIA (kΩ)	
LOV1001	LPCPA001	1 kΩ	\$ 313.300
LOV1002	LPCPA010	10 kΩ	\$ 313.300
LOV1003	LPCPA100	100 kΩ	\$ 313.300



LPCPA...

BUZZER CONTINUO O PULSOS, MONOBLOCK PLATINUM, 22 MM, IP66, IP67, IP69K, INTENSIDAD ACÚSTICA A 2800 Hz 90 dB/10 cm]

		TENSIÓN	
LOV1006	LPCZSBIP	18 -30 VAC/DC	\$ 302.900
LOV1007	LPCZSEIP	85 -140 VAC/DC	\$ 302.900
LOV1008	LPCZSMIP	185 -265 VAC/DC	\$ 302.900



LPCZS...IP

PUERTOS DE COMUNICACIÓN INDUSTRIALES PARA TABLERO, 22 MM, PLATINUM, IP65 (CON TAPA MONTADA)

LOV1009	LPCD01	Puerto USB (2.0, 3.0), tipo A-A	\$ 248.800
LOV1010	LPCD03	Puerto USB (2.0, 3.0), tipo A-B	\$ 248.800
LOV1011	LPCD05	Puerto USB (2.0, 3.0), tipo B-A	\$ 248.800
LOV1012	LPCD06	Puerto RJ45 CAT 6	\$ 248.800



LPCD01, D03

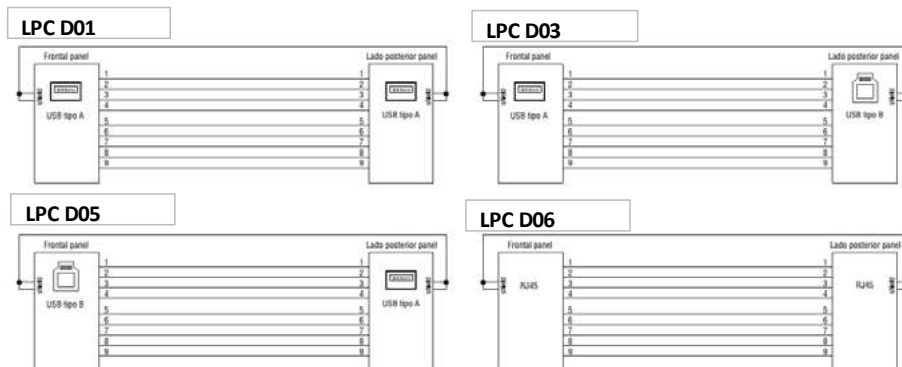

LPCD05



PLATINUM

MANDO Y SEÑALIZACIÓN ILUMINADA

CÓDIGO	REFERENCIA	DESCRIPCIÓN	PRECIO
--------	------------	-------------	--------

PLatinum

PULSADORES RASANTES LUMINOSOS SIN RETENCIÓN 22 mm, IP66 - IP67 - IP69K (NO INCLUYE BLOQUE PORTALÁMPARA LED), buscar en la siguiente página el bloque portalámpara según la tensión y el color requeridos.

LOV0888	LPCBL104 ②	Pulsador luminoso rojo + Bloque de contacto NC	\$ 70.300
LOV0889	LPCBL103 ②	Pulsador luminoso verde + Bloque de contacto NA	\$ 70.300
LOV0890	LPCBL105 ②	Pulsador luminoso amarillo + Bloque de contacto NA	\$ 70.300
LOV0804	LPCBL106 ②	Pulsador luminoso azul + Bloque de contacto NA	\$ 70.300



LPCBL10...

PULSADORES - INTERRUPTORES RASANTES LUMINOSOS BLOQUEO/DESBLOQUEO A PRESIÓN 22 mm, IP66 - IP67 - IP69K (NO INCLUYE BLOQUE PORTALÁMPARA LED), buscar en la siguiente página el bloque portalámpara según la tensión y el color requeridos

LOV0808	LPCQL104 ②	Pulsador - Interruptor luminoso rojo + Bloque de contacto NC	\$ 145.400
LOV0810	LPCQL103 ②	Pulsador - Interruptor luminoso verde + Bloque de contacto NA	\$ 145.400
LOV0813	LPCQL105 ②	Pulsador - Interruptor luminoso amarillo + Bloque de contacto NA	\$ 164.100
LOV0815	LPCQL106 ②	Pulsador - Interruptor luminoso azul + Bloque de contacto NA	\$ 164.100



LPCBL6144

ACCESORIOS PARA PULSADORES

LOV0839	LPXAU100	Portaetiquetas para pulsador o selector (sin etiqueta)	\$ 7.000
LOV0840	LPXAU109	Etiqueta plateada de plástico para grabar	\$ 8.000
LOV0857	LPXAU137	Capuchón de goma para pulsadores rasantes y luminosos platinum	\$ 17.300

PULSADORES TIPO HONGO LUMINOSOS, PARADA DE EMERGENCIA, IP66 - IP67 - IP69K (NO INCLUYE BLOQUE PORTALÁMPARA LED), buscar en la siguiente página el bloque portalámpara según la tensión y el color requeridos.

LOV0891	LPCBL6144 ②	Pulsador iluminado sin retención 40 mm rojo + Bloque de contacto NC	\$ 153.700
LOV0817	LPCBL6644 ②	Pulsador iluminado con retención 40 mm rojo, bloqueo / desbloqueo por rotación + Bloque de contacto NC	\$ 248.300
LOV0842	LPXAU167	Capuchón de goma para pulsadores tipo hongo	\$ 110.600
LOV0843	LPXAU158	Protección con candado ϕ 5-8 mm para pulsadores tipo hongo con bloqueo (NO aplica para pulsadores sin retención LPC B61...)	\$ 92.200
LOV0844	LPXAU115	Disco plástico para pulsadores tipo hongo EMERGENCY STOP ϕ 60mm	\$ 23.100



LPCBL6644

PULSADOR RASANTE DOBLE LUMINOSO, SIN RETENCIÓN 22mm, IP66 - IP67 - IP69K (NO INCLUYE BLOQUE PORTALÁMPARA LED), buscar en la siguiente página el bloque portalámpara según la tensión y el color requeridos

LOV0819	LPCBL7123 ②	Pulsador doble luminoso sin retención Verde/Rojo + Bloques de contactos NA + NC	\$ 181.000
LOV0845	LPXAU157	Capuchón de goma para pulsadores dobles	\$ 53.900



LPCBL7123

SELECTORES DE MULETILLA LUMINOSOS VERDES, 22 mm, IP66 - IP67 - IP69K (NO INCLUYE BLOQUE PORTALÁMPARA LED), buscar en la siguiente página el bloque portalámpara según la tensión y el color requeridos.

LOV0821	LPCSL1203 ②	Selector de muletilla, verde luminoso, 2 posiciones fijas + Bloque de contacto NA	\$ 136.600
LOV0823	LPCSL1213 ②	Selector de muletilla, verde luminoso, 2 posiciones con retorno + Bloque de contacto NA	\$ 136.600
LOV0825	LPCSL1303 ②	Selector de muletilla, verde luminoso, 3 posiciones fijas + Bloques de contactos 2NA	\$ 185.300
LOV0827	LPCSL1313 ②	Selector de muletilla, verde luminoso, 3 posiciones con retorno al centro + Bloques de contactos 2NA	\$ 196.500

NOTA:

- ① Bloques de contacto especiales para montaje en estaciones de mando
- ② Para completar el dispositivo debe seleccionar el Bloque Portalámpara LED Platinum según la tensión y el color requeridos; para hongos seleccionar LED rojo, para Pulsadores Dobles LED Blanco (no esta incluido en el precio)





LPL...



LPXLE...



LPXC...

CÓDIGO	REFERENCIA	DESCRIPCIÓN	PRECIO
--------	------------	-------------	--------

DIFUSOR PILOTOS DE SEÑALIZACIÓN PLANOS TIPO LED CON BASE, 22 mm, IP66 - IP67 - IP69K (NO INCLUYE BLOQUE PORTALÁMPARA LED)

LOV0878	LPL4 ②	Rojo	\$ 40.400
LOV0880	LPL3 ②	Verde	\$ 40.400
LOV0882	LPL5 ②	Amarillo	\$ 40.400
LOV0884	LPL6 ②	Azul	\$ 40.400
LOV0886	LPL7 ②	Transparente	\$ 40.400

BLOQUE PORTALÁMPARA LED, 100.000 HORAS, LUZ CONTINUA, MONTAJE FRONTAL, LED INCLUIDO

		Color	Tensión	
LOV0783	LPXLEM4	Rojo	185 - 265 V AC/DC	\$ 49.800
LOV0782	LPXLEM3	Verde		\$ 49.800
LOV0784	LPXLEM5	Amarillo		\$ 49.800
LOV0785	LPXLEM8	Blanco		\$ 49.800
LOV0847	LPXLEE4	Rojo	85 - 140 V AC/DC	\$ 49.800
LOV0848	LPXLEE3	Verde		\$ 49.800
LOV0849	LPXLEE5	Amarillo		\$ 49.800
LOV0851	LPXLEE8	Blanco		\$ 49.800
LOV0852	LPXLEB4	Rojo	12 - 30 V AC/DC	\$ 49.800
LOV0853	LPXLEB3	Verde		\$ 49.800
LOV0854	LPXLEB5	Amarillo		\$ 49.800
LOV0856	LPXLEB8	Blanco		\$ 49.800

BLOQUES DE CONTACTOS Y BASES DE FIJACIÓN

LOV0748	LPXC01	Bloque de contacto frontal NC, Rojo	\$ 23.800
LOV0747	LPXC10	Bloque de contacto frontal NA, Verde	\$ 23.800
LOV0812	LPXC10A	Bloque de contacto frontal NA, Verde, con cierre anticipado, para pulsadores-interruptores	\$ 44.500
LOV0749	LPXAU120	Base de fijación para bloques frontales Platinum	\$ 10.000
LOV0795	LPXCB10 ①	Bloque de contacto posterior NA, Verde, para estaciones de mando	\$ 34.500
LOV0796	LPXCB01 ①	Bloque de contacto posterior NC, Rojo, para estaciones de mando	\$ 34.500
LOV1014	LPXCS10	Bloque contacto LPXCS10, verde NC, Platinum, Spring Clamp, Push In	\$ 30.200
LOV1015	LPXCS01	Bloque contacto LPXCS01, rojo NC, Platinum, Spring Clamp, Push In	\$ 30.200

PILOTO DE SEÑALIZACIÓN MONOBLOCK PLÁSTICO, COMPLETO CON LED INCLUIDO 2.6 W, IP65, 22 mm

LOV0751	LPMLM3	Verde	230 VAC	\$ 27.800
LOV0752	LPMLM4	Rojo		\$ 27.800
LOV0869	LPMLE3	Verde	110 VAC	\$ 27.800
LOV0868	LPMLE4	Rojo		\$ 27.800

NOTA:

- ① Bloques de contacto especiales para montaje en estaciones de mando Platinum, no requiere base de fijación LPXAU120.
- ② Para completar el dispositivo debe seleccionar el Bloque Portalámpara LED según la tensión y el color requeridos, para Hongos seleccionar LED rojo, para Pulsadores Dobles LED Blanco (no está incluido en el precio).



PLATINUM

MODULARIDAD PULSADORES Y SELECTORES

PULSADORES RASANTES SIN RETENCIÓN 22 mm, IP66 - IP67 - IP69K

1 bloque LPXC... incluido, hasta 9 posibles

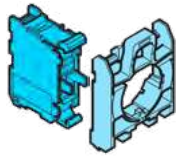

LPXAU120
Base de fijación incluida



LPXAU100
(Accesorio)



LPCB10...

PULSADORES - INTERRUPTORES RASANTES BLOQUEO/DESBLOQUEO A PRESIÓN 22 mm, IP66 - IP67 - IP69K

1 bloque LPXC... incluido, admite: LPXC10A, LPXC01, hasta 6 posibles

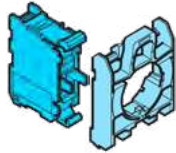

LPXAU120
Base de fijación incluida



LPXAU100
(accesorio)



LPCQ10

PULSADORES TIPO HONGO, SIN RETENCIÓN PARADA DE EMERGENCIA, IP66 - IP67 - IP69K

1 bloque NC LPXC01 incluido hasta 9 posibles

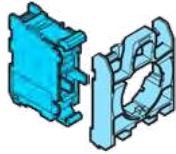

LPXAU120
Base de fijación incluida



LPXAU100
(accesorio)



LPCB6144



LPCB6164

PULSADORES TIPO HONGO, CON RETENCIÓN PARADA DE EMERGENCIA, IP66 - IP67 - IP69K

1 bloque NC LPXC01 incluido, hasta 6 posibles

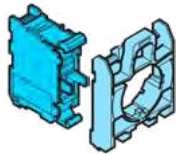

LPXAU120
Base de fijación incluida



LPXAU100
(accesorio)



LPCB6344

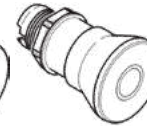

LPCB6744



LPCB6844

PULSADOR DOBLE SIN RETENCIÓN 22 mm, IP66 - IP67 - IP69K

1 bloque NC LPXC01 y 1 NA LPXC10 incluidos hasta 6 posibles

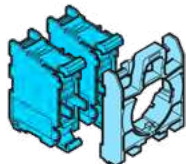

LPXAU120
Base de fijación incluida



LPCB7223

CONMUTADORES - SELECTORES DE MULETILLA Y LLAVE, 22 mm, IP66 - IP67 - IP69K

1 o 2 bloques NA LPXC10 incluidos



LPXAU120
Base de fijación incluida



LPXAU100
(accesorio)



LPCS1...



LPCS3...

ESTACIONES DE MANDO, COMPATIBLES CON TODA LA LÍNEA PLATINUM Y METÁLICA



LPXC CB..., no requiere LPXAU120



1 bloque LPXC...

Soporta bloques frontales

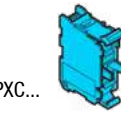

LPXAU120

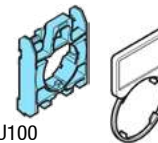

LPXAU100

NOTA: Hasta 9 bloques de contactos auxiliares para pulsadores, paros de emergencia sin enclavamiento y selectores de muletilla; 6 bloques para elementos de llave, interruptores y paros de emergencia con retención.



PLATINUM MODULARIDAD

PULSADORES Y SELECTORES ILUMINADOS

PULSADORES RASANTES LUMINOSOS SIN RETENCIÓN 22 mm, IP66 - IP67 - IP69K (NO INCLUYE BLOQUE PORTALAMPARA LED)



PULSADORES - INTERRUPTORES RASANTES LUMINOSOS BLOQUEO/DESBLOQUEO A PRESIÓN 22 mm, IP66 - IP67 - IP69K (NO INCLUYE BLOQUE PORTALAMPARA LED)



PULSADORES TIPO HONGO LUMINOSOS SIN RETENCIÓN, PARADA DE EMERGENCIA, IP66 - IP67 - IP69K (NO INCLUYE BLOQUE PORTALAMPARA LED)



PULSADORES TIPO HONGO LUMINOSOS CON RETENCIÓN, PARADA DE EMERGENCIA, DESBLOQUEO POR ROTACIÓN, IP66 - IP67 - IP69K (NO INCLUYE BLOQUE PORTALAMPARA LED)



PULSADOR RASANTE DOBLE LUMINOSO, SIN RETENCIÓN 22 mm, IP66 - IP67 - IP69K (NO INCLUYE BLOQUE PORTALAMPARA LED)

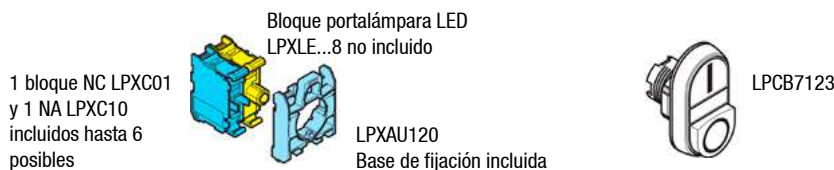

CONMUTADORES - SELECTORES DE MULETILLA LUMINOSOS VERDES, 22 mm, IP66 - IP67 - IP69K (NO INCLUYE BLOQUE PORTALAMPARA LED)



NOTA: Hasta 9 bloques de contactos auxiliares para pulsadores, paros de emergencia sin enclavamiento y selectores de muletilla; 6 bloques para elementos de llave, interruptores y paros de emergencia con retención.

PULSADORES Y SELECTORES PLATINUM METÁLICOS



PLatinum

Alto grado de protección ip66, ip67 y ip69k

Los actuadores han sido probados para garantizar un grado de protección según IEC / EN

IP66, IP67, IP69K y UL Tipo 4X, apropiado para uso incluso en condiciones extremas

condiciones ambientales.

Estilo elegante y diseño ergonómico

Todos los elementos de la serie tienen un diseño ergonómico y,

al mismo tiempo,

Se ha prestado especial atención a la estética de los detalles más finos.

Larga vida mecánica del actuador

Las características de alto rendimiento aseguran una vida mecánica de 5.000.000 ciclos para

actuadores de retorno por resorte, 1.000.000 para unidades de doble y triple toque y

300.000 para los tipos de parada de emergencia.

Materiales resistentes a aceites, disolventes y

Hidrocarburos personalización

Alta estandarización

Elementos de contacto, elementos de luz LED y una amplia gama de accesorios son comunes a todos los tipos de la serie.

Uso a condiciones extremas de temperatura

Rango de temperatura de funcionamiento entre -25° y $+70^{\circ}$ C.

Certificaciones: cULus, EAC, RINA y CCC.



Ø22MM METAL **LPS**



Operadores de aluminio y Aleación de zinc

Alta resistencia al impacto

Fijación por tornillo al panel

Tipos

- actuadores de retorno por resorte y pulsador
- actuadores de botón de reinicio mecánico de retorno por resorte
- actuadores de botón pulsador de cabeza de hongo
- actuadores de botón de doble y triple toque con retorno por resorte
- actuadores de conmutador selector de palanca y llave
- actuadores iluminados de retorno por resorte, push-push y de cabeza de hongo
- actuadores de botón de doble toque con retorno por resorte con indicador
- selectores de palanca iluminados
- joysticks.



LPSB103



LPSB6644



LPSS121



LPSS320



LPSB7123



LPXAU120M

CÓDIGO	REFERENCIA	DESCRIPCIÓN	PRECIO
--------	------------	-------------	--------

PULSADORES RASANTES METÁLICOS SIN RETENCIÓN 22 mm, IP66 - IP67 - IP69K

LOV1337	LPSB-103	Pulsador Verde Metalico + Bloque de contacto NA	\$ 73.400
LOV1338	LPSB-104	Pulsador Rojo Metalico + Bloque de contacto NC	\$ 73.400
LOV1339	LPSB-102	Pulsador Negro Metalico + Bloque de contacto NA	\$ 73.400
LOV1340	LPSB-108	Pulsador Blanco Metalico + Bloque de contacto NA	\$ 73.400

BOTONES PULSADORES TIPO HONGO METÁLICOS 22 mm, IP66 - IP67 - IP69K

LOV1341	LPSB-6144	Pulsador rojo tipo hongo metalico sin retención 40 mm + bloque N.C.	\$ 118.300
LOV1342	LPSB-6744	Pulsador rojo tipo hongo metalico con retencion desbloqueo por tracción 40 mm + bloque N.C.	\$ 210.100
LOV1343	LPSB-6644	Pulsador rojo tipo hongo metalico con retencion desbloqueo por rotación 40 mm + bloque N.C.	\$ 209.400
LOV1344	LPSB-6844	Pulsador rojo tipo hongo metalico con retencion desbloqueo por llave 40 mm + bloque N.C.	\$ 378.300

SELECTORES DE MULETILLA METÁLICOS 22 mm, IP66 - IP67 - IP69K

LOV1345	LPSS-120	Selector de muletilla metalico, 2 posiciones fijas + Bloque de contacto NA	\$ 113.400
LOV1346	LPSS-121	Selector de muletilla metalico, 2 posiciones con retorno + Bloque de contacto NA	\$ 137.800
LOV1347	LPSS-130	Selector de muletilla metalico, 3 posiciones fijas + Bloque de contacto 2NA	\$ 136.000
LOV1348	LPSS-131	Selector de muletilla metalico, 3 posiciones con retorno a centro + Bloque de contacto 2NA	\$ 171.000

SELECTORES DE LLAVE METÁLICO, 22 mm, IP66 - IP67 - IP69K

LOV1349	LPSS-320	Selector de llave metalico, 2 posiciones fijas, extracción de la llave en una posición + Bloque de contacto NA	\$ 202.300
LOV1350	LPSS-330	Selector de llave metalico, 3 posiciones fijas, extracción de la llave en el centro + Bloques de contactos 2NA	\$ 225.000

PULSADOR DOBLE METÁLICO SIN RETENCIÓN 22 mm, IP66 - IP67 - IP69K

LOV1351	LPSB-7123	Pulsador doble metalico sin retención Verde/Rojo I/O + Bloques de contactos NA + NC	\$ 163.400
---------	-----------	---	------------

ACCESORIOS PARA PULSADORES

LOV0748	LPXC01	Bloque de contacto frontal NC, rojo	\$ 23.800
LOV0747	LPXC10	Bloque de contacto frontal NA, verde	\$ 23.800
LOV1352	LPXAU120M	Base de fijación para bloques frontales Platinum Metalicos	\$ 17.700
LOV0839	LPXAU100	Portaetiquetas para pulsador, selector (sin etiqueta)	\$ 7.000
LOV0840	LPXAU109	Etiqueta plateada de plástico para grabar	\$ 8.000
LOV0857	LPXAU137	Capuchón de goma para pulsadores rasantes y luminosos platinum	\$ 17.300



PULSADORES Y SELECTORES PLATINUM METÁLICOS

CÓDIGO	REFERENCIA	DESCRIPCIÓN	PRECIO
PULSADORES RASANTES LUMINOSOS METÁLICOS SIN RETENCIÓN 22 mm, IP66 - IP67 - IP69K			
LOV1353	LPSBL-103 ②	Pulsador luminoso Verde Metálico + Bloque de contacto NA	\$ 113.500
LOV1354	LPSBL-104 ②	Pulsador luminoso Rojo Metálico + Bloque de contacto NC	\$ 113.500
LOV1355	LPSBL-105 ②	Pulsador luminoso Amarillo Metálico + Bloque de contacto NA	\$ 113.500
LOV1356	LPSBL-107 ②	Pulsador luminoso Transparente Metálico + Bloque de contacto NA	\$ 113.500
SELECTORES DE MULETILLA LUMINOS METÁLICOS 22 mm, IP66 - IP67 - IP69K			
LOV1357	LPSSL-1203 ②	Selector de muletilla metálico verde luminoso, 2 posiciones fijas + Bloque de contacto NA	\$ 133.500
LOV1358	LPSSL-1213 ②	Selector de muletilla metálico verde luminoso, 2 posiciones con retorno + Bloque de contacto NA	\$ 176.500
LOV1359	LPSSL-1303 ②	Selector de muletilla metálico verde luminoso, 3 posiciones fijas + Bloque de contacto 2NA	\$ 156.200
LOV1360	LPSSL-1313 ②	Selector de muletilla metálico verde luminoso, 3 posiciones con retorno a centro + Bloque de contacto 2NA	\$ 213.800
PULSADOR DOBLE METÁLICO SIN RETENCIÓN 22 mm, IP66 - IP67 - IP69K			
LOV1361	LPSBL-7123 ②	Pulsador doble metálico luminoso sin retención Verde/Rojo I/O + Bloques de contactos NA + NC	\$ 194.400



LPSBL103



LPSBL104



LPSSL1213



LPSBL7123



LPXAU120M



LPXLE...

NOTA:

② Para completar el dispositivo debe seleccionar el Bloque Portalámpara LED según la tensión y el color requeridos, para Hongos seleccionar LED rojo, para Pulsadores Dobles LED Blanco (no está incluido en el precio).

ACCESORIOS PARA PULSADORES

LOV0748	LPXC01	Bloque de contacto frontal NC, rojo	\$ 23.800
LOV0747	LPXC10	Bloque de contacto frontal NA, verde	\$ 23.800
LOV1352	LPXAU120M	Base de fijación para bloques frontales Platinum Metálicos	\$ 17.700
LOV0839	LPXAU100	Portaetiquetas para pulsador, selector (sin etiqueta)	\$ 7.000
LOV0840	LPXAU109	Etiqueta plateada de plástico para grabar	\$ 8.000
LOV0857	LPXAU137	Capuchón de goma para pulsadores rasantes y luminosos platinum	\$ 17.300

Características operativas

- Se permite cualquier posición de montaje
- Condiciones ambientales:
 - Temperatura de funcionamiento: -25 ... + 70 ° C
 - Temperatura de almacenamiento: -40 ... + 85 ° C
- Grado de protección:
 - Según IEC / EN: IP66, IP67 e IP69K
 - Según UL: Tipo 1, 2, 3R, 4, 4X, 12, 12K.

Materiales

Se utiliza una aleación de aluminio y zinc (zama) para la parte metálica.
mientras que las piezas de plástico están hechas de poliamida.

Resistencia mecánica

- Fuerza de operación: <0.5 kg / 1.1lb (actuador).
Vida mecánica:
- Actuadores de retorno por resorte: 5,000,000 ciclos
 - Actuadores push-push: 500.000 ciclos.

Adaptador de montaje

Tipo: LPXAU120M.
El adaptador se fija a la superficie de montaje mediante tornillos incorporados (Tmax = 0.8Nm / 0.59lb.ft).
Los actuadores se enganchan al adaptador de montaje con una simple rotación.

Bloques de contactos:

LPXC01
LPXC10

Certificaciones y cumplimiento

Certificaciones: cULus.
Cumple con las normas: IEC / EN / BS 60947-1,
IEC / EN / BS 60947-5-1, UL508, CSA C22.2 n ° 14.





LPSJ200



LPSJ211

CÓDIGO	REFERENCIA	DESCRIPCIÓN	PRECIO
MANIPULADORES METÁLICOS 22 mm, IP65. (INCLUYE BLOQUES) NO INCLUYE PORTA ETIQUETA			
LOV1362	LPSJ200	Manipulador metálico 2 posiciones sin retención	\$ 374.600
LOV1363	LPSJ201	Manipulador metálico 2 posiciones con retención	\$ 374.600
LOV1364	LPSJ400	Manipulador metálico 4 posiciones sin retención	\$ 453.100
LOV1365	LPSJ401	Manipulador metálico 4 posiciones con retención	\$ 453.100
LOV1366	LPSJ210	Manipulador metálico 2 posiciones sin retención y seguro en cero	\$ 430.900
LOV1367	LPSJ211	Manipulador metálico 2 posiciones con retención y seguro en cero	\$ 430.900
LOV1368	LPSJ410	Manipulador metálico 4 posiciones sin retención y seguro en cero	\$ 515.900
LOV1369	LPSJ411	Manipulador metálico 4 posiciones con retención y seguro en cero	\$ 515.900
LOV1370	LPXAU101	Porta etiqueta de 2 a 4 leyendas para manipulador	\$ 23.500

Características operativas

- Se permite cualquier posición de montaje
- Condiciones ambientales:
 - Temperatura de funcionamiento: -25 ... + 70 ° C
 - Temperatura de almacenamiento: -40 ... + 85 ° C
- Grado de protección:
 - Según IEC / EN: IP66, IP67 e IP69K
 - Según UL: Tipo 1, 2, 3R, 4, 4X, 12, 12K.

Materiales

Se utiliza una aleación de aluminio y zinc (zama) para la parte metálica, mientras que las piezas de plástico están hechas de poliamida.

Resistencia mecánica

- Fuerza de operación: <0.5 kg / 1.1lb (actuador).
- Vida mecánica:
 - Actuadores de retorno por resorte: 5,000,000 ciclos
 - Actuadores push-push: 500.000 ciclos.

Adaptador de montaje

Tipo: LPXAU120M.
El adaptador se fija a la superficie de montaje mediante tornillos incorporados (Tmax = 0.8Nm / 0.59lb.ft).
Los actuadores se enganchan al adaptador de montaje con una simple rotación.

Bloques de contactos:

- LPXC01
- LPXC10

Certificaciones y cumplimiento

Certificaciones: cULus.
Cumple con las normas: IEC / EN / BS 60947-1, IEC / EN / BS 60947-5-1, UL508, CSA C22.2 n ° 14.

Características operativas

- Se permite cualquier posición de montaje
- Los tipos LPSJ2 ... se pueden utilizar con estaciones de control LPZ ...
- Condiciones ambientales:

- Temperatura de funcionamiento: -25 ... + 60 ° C
- Temperatura de almacenamiento: -40 ... + 70 ° C
- Grado de protección:
 - Según IEC / EN: IP66
 - Según UL: Tipo 1, 2, 3R, 4, 4X, 12, 12K
- IP20 para elementos de contacto.

Materiales

Se utiliza una aleación de aluminio y zinc (zama) para el metal, mientras que las piezas de plástico están hechas de poliamida y policarbonato.

La funda de sellado está hecha de caucho NBR.

Resistencia mecánica

Vida mecánica: 1.000.000 ciclos.

Adaptador de montaje y elementos de contacto

El joystick se suministra de serie con el adaptador de montaje, y elementos de contacto.

El adaptador se fija a la superficie de montaje mediante tornillos incorporados (Tmax = 0.8Nm / 0.59lb.ft).

El joystick se engancha en el adaptador de montaje con un simple rotación.

Los elementos de contacto encajan en el adaptador de montaje.

2 contactos LPXC ... están montados en joystick tipo LPSJ2 ... y

4 contactos LPXC ... en tipo LPSJ4 ...

El adaptador de montaje y los elementos de contacto del LPSJ2 ...

Los tipos se pueden montar internamente en estaciones de control LPZ ... cubiertas.

Certificaciones y cumplimiento

Certificaciones: cULus.
Cumple con las normas: IEC / EN / BS 60947-1, IEC / EN / BS 60947-5-1, UL508, CSA C22.2 n ° 14.

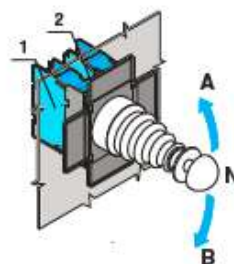
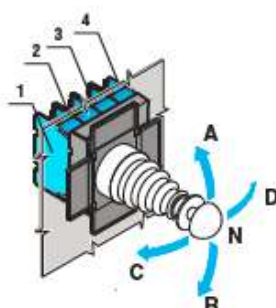
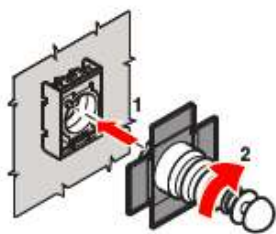

Joystick positions and contact activation

- ↕ 2 instable ↕ 2 stable
- ↔ 4 instable ↔ 4 stable

	A	B	C	D	N
1	•				
2		•			
3				•	
4					•

	A	B	N
1	•		
2		•	



PLATINUM METÁLICA PLANA 30mm MANDO Y SEÑALIZACIÓN

Ø30MM FLAT METAL



OPERADORES DE ALUMINIO Y ALEACIÓN DE ZINC
PERFIL DEL ACTUADOR DE SÓLO 4 mm
ALTA RESISTENCIA
ERGONÓMICO Y FUNCIONAL
TORNILLO DE FIJACIÓN DEL PANEL
TIPOS

- actuadores de retorno por resorte y pulsador
- selectores de palanca, llave y perilla
- actuadores iluminados de retorno por resorte y pulsador
- selectores de palanca iluminados
- Interfaces de comunicación USB y RJ45.



Orificio del panel de Ø30 mm con un adaptador que lo retiene firmemente con dos tornillos.



El operador tiene un sello con arandelas de goma que aseguran ajuste estable.

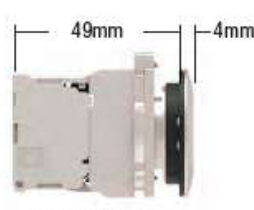

Ø30mm flat metal

Características operativas

- Se permite cualquier posición de montaje
- Condiciones ambientales:
 - Temperatura de funcionamiento: -25 ... + 70 ° C
 - Temperatura de almacenamiento: -40 ... + 85 ° C
- Grado de protección:
 - Según IEC / EN: IP66, IP67 e IP69K
 - Según UL: Tipo 1, 2, 3R, 4, 4X, 12, 12K.

Materiales

Se utiliza una aleación de aluminio y zinc (zama) para la parte metálica. mientras que las piezas de plástico están hechas de poliamida.
Resistencia mecánica
Fuerza de operación: <0.5 kg / 1.1lb (actuador).
Vida mecánica:
- Actuadores de retorno por resorte: 5,000,000 ciclos
- Actuadores push-push: 500.000 ciclos.

Adaptador de montaje

Tipo: LPXAU120M.
Los actuadores encajan en un orificio de Ø30 mm / Ø1,18 ". La fijación de la base a la superficie de montaje se hace con el adaptador. suministrado con el actuador y los tornillos vienen incorporados en el base (T_{máx} = 0.8Nm / 0.59lb.ft).

Montaje

Los contactos de montaje frontal encajan en el adaptador de montaje LPXAU120M (comprar por separado).
Se pueden instalar hasta 9 contactos: 3 de cada uno a la izquierda, en el medio y a la derecha, uno detrás del otro.

Todos los actuadores se suministran de forma estándar con enchufe de acción para contactos intermedios.

Certificaciones y cumplimiento

Certificaciones: cULus.
Cumple con las normas: IEC / EN / BS 60947-1, IEC / EN / BS 60947-5-1, UL508, CSA C22.2 n ° 14.



CÓDIGO	REFERENCIA	DESCRIPCIÓN	PRECIO
PULSADORES RASANTES METÁLICOS PLANOS SIN RETENCIÓN 30 mm, IP66 - IP67 - IP69K			
LOV1371	LPFB-103	Pulsador Verde metalico plano 30mm + Bloque de contacto NA	\$ 100.300
LOV1372	LPFB-104	Pulsador Rojo metalico plano 30mm + Bloque de contacto NC	\$ 100.300
LOV1373	LPFB-105	Pulsado Amarillo metalico plano 30mm + Bloque de contacto NA	\$ 100.300
LOV1374	LPFB-102	Pulsado Negro metalico plano 30mm + Bloque de contacto NA	\$ 100.300
SELECTORES DE MULETILLA METÁLICOS PLANOS 30 mm, IP66 - IP67 - IP69K			
LOV1375	LPFS-120	Selector de muletilla metalico plano 30mm, 2 posiciones fijas + Bloque de contacto NA	\$ 174.400
LOV1376	LPFS-121	Selector de muletilla metalico plano 30mm, 2 posiciones con retorno + Bloque de contacto NA	\$ 186.400
LOV1377	LPFS-130	Selector de muletilla metalico plano 30mm, 3 posiciones fijas + Bloque de contacto 2NA	\$ 211.400
LOV1378	LPFS-131	Selector de muletilla metalico plano 30mm, 3 posiciones con retorno a centro + Bloque de contacto 2NA	\$ 224.800
SELECTORES DE LLAVE METÁLICOS PLANOS, 30 mm, IP66 - IP67 - IP69K			
LOV1379	LPFS-320	Selector de llave metalico plano 30mm, 2 posiciones fijas, extracción de la llave en una posición + Bloque de contacto NA	\$ 343.500
LOV1380	LPFS-330	Selector de llave metalico plano 30mm, 3 posiciones fijas, extracción de la llave en el centro + Bloques de contactos 2NA	\$ 399.400
NU	LOV1517	LPFL-3 ② Piloto metalico 30mm Verde	\$ 58.200
NU	LOV1518	LPFL-4 ② Piloto metalico 30mm Rojo	\$ 58.200
NU	LOV1519	LPFL-5 ② Piloto metalico 30mm Amarillo	\$ 58.200
NU	LOV1520	LPFL-7 ② Piloto metalico 30mm Transparente	\$ 58.200

② Para completar el dispositivo debe seleccionar el Bloque Portalámpara LED según la tensión y el color requeridos.



LPFB103



LPFB104



LPFS121



LPFS320

NU Producto Nuevo

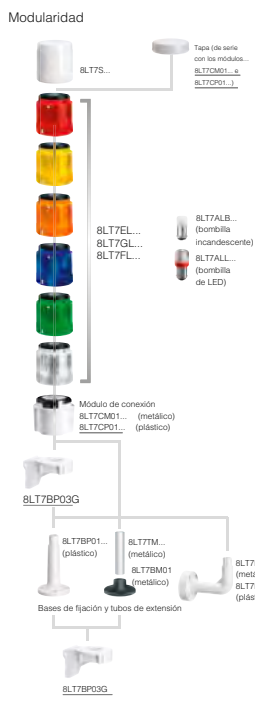

Accesorios y recambios en las pág. 8-9 y 10.

CÓDIGO	REFERENCIA	DESCRIPCIÓN	PRECIO
--------	------------	-------------	--------

MÓDULO LUMINOSO, LUZ PERMANENTE, BA15D, IP65, INCLUYE BOMBILLA LED

		TENSIÓN	COLOR	PRECIO
LOV1237	8LT7EL4-24	24 VAC/DC	Rojo	\$ 170.200
LOV1238	8LT7EL3-24		Verde	\$ 170.200
LOV1239	8LT7EL5-24		Amarilla	\$ 170.200
LOV1240	8LT7EL6-24		Azul	\$ 170.200
LOV1241	8LT7EL8-24	120 VAC	Blanco	\$ 170.200
LOV1242	8LT7EL4-120		Rojo	\$ 170.200
LOV1243	8LT7EL3-120		Verde	\$ 170.200
LOV1244	8LT7EL5-120		Amarilla	\$ 170.200
LOV1245	8LT7EL6-120	220 VAC	Azul	\$ 170.200
LOV1246	8LT7EL8-120		Blanco	\$ 170.200
LOV1247	8LT7EL4-220		Rojo	\$ 170.200
LOV1248	8LT7EL3-220		Verde	\$ 170.200
LOV1249	8LT7EL5-220	220 VAC	Amarilla	\$ 170.200
LOV1250	8LT7EL6-220		Azul	\$ 170.200
LOV1251	8LT7EL8-220		Blanco	\$ 170.200

MÓDULO LUMINOSO, LUZ INTERMITENTE BA15D, IP65, NO INCLUYE BOMBILLA LED

		TENSIÓN	COLOR	PRECIO
LOV1143	8LT7GLB4	24 VAC/DC	Rojo	\$ 616.600
LOV1144	8LT7GLB3		Verde	\$ 616.600
LOV1145	8LT7GLB5		Amarilla	\$ 616.600
LOV1146	8LT7GLB6		Azul	\$ 616.600
LOV1147	8LT7GLB8	120 VAC	Blanco	\$ 616.600
LOV1148	8LT7GLE4		Rojo	\$ 616.600
LOV1149	8LT7GLE3		Verde	\$ 616.600
LOV1150	8LT7GLE5		Amarilla	\$ 616.600
LOV1151	8LT7GLE6	220 VAC	Azul	\$ 616.600
LOV1152	8LT7GLE8		Blanco	\$ 616.600
LOV1153	8LT7GLM4		Rojo	\$ 616.600
LOV1154	8LT7GLM3		Verde	\$ 616.600
LOV1155	8LT7GLM5	220 VAC	Amarilla	\$ 616.600
LOV1156	8LT7GLM6		Azul	\$ 616.600
LOV1157	8LT7GLM8		Blanco	\$ 616.600

NOTA: Paral el módulo intermitente se debe seleccionar el Led por separado según el color y la tensión seleccionadas en la sección Lovato.

Características generales

Las columnas luminosas constituyen un factor fundamental en los procesos de producción para la señalización luminosa y acústica del estado de las instalaciones. Las columnas luminosas pueden ensamblarse apilando hasta 7 módulos en el siguiente orden descendiente: rojo, amarillo, naranja, azul, verde, blanco.

Características técnicas

- Máxima tensión de funcionamiento: 250VAC/DC
- Consumo módulos luminosos flash y sonoros:

- 8 LT7 FL B... en AC: 135mA
- 8 LT7 FL B... en DC: 75mA
- 8 LT7 FL E... 20mA
- 8 LT7 FL M... 15mA

- Material: policarbonato o aluminio anodizado
- Cantidad de módulos apilables: 7
- Conexiones: terminales de tornillo y de estribo, sección máxima 1,5mm²
- Par de apriete: 0,5Nm
- Temperatura de empleo: -20... +50°C (12VAC hasta max. +40°C)
- Grado de protección: IP65

Color de la luz	Rojo	Amar. Naranja	Azul	Verde	Blanco
Significado	Peligro. Emergencia.	Prudencia y cuidado. Condición anómala.	Mando, obligación.	Normalidad. Funcionamiento regular de la instalación.	Ningún significado.
Sonido	Repetición veloz de modulaciones o impulsos sonoros de alta intensidad.	Sonido breve y constante.	Alternancia de sonidos de espectro constante.	Sonido prolongado y constante después de una alarma.	Otros sonidos.
Acciones correspondientes	Intervención inmediata para resolver una situación de peligro.	Se requiere una intervención de control.	Se requiere una intervención para cumplir una acción obligatoria.	Ninguna intervención.	Según los casos.

Significado de las señales luminosas y acústicas de las columnas y balizas

Las señales luminosas y acústicas constituyen un factor fundamental para la seguridad de una instalación. Para evitar errores de interpretación se ha introducido una normativa europea que atribuye un significado unívoco a las señales visuales y acústicas. A cada color o sonido corresponde un determinado estado de funcionamiento de la instalación correspondiente y varios niveles de urgencia, como se indica en la tabla aquí arriba, de conformidad con las normativas EN 981 IEC/EN 60073. Al módulo de color blanco puede atribuírsele cualquier significado.



COLUMNAS DE SEÑALIZACIÓN Y BALIZAS Ø 70 mm

CÓDIGO	REFERENCIA	DESCRIPCIÓN	PRECIO
--------	------------	-------------	--------

MÓDULOS SONOROS INTERMITENTES O CONTINUOS, COLOR NEGRO				
		TENSIÓN		
LOV1167	8LT7S0B	24 VAC/DC	IP54, Intermitente (90 dB)	\$ 677.100
LOV1168	8LT7S2B		IP65, Intermitente (78 dB) 0	\$ 677.100
LOV1169	8LT7S2E	120 VAC		\$ 677.100
LOV1170	8LT7S2M	230-240 VAC	Continuo (75 dB)	\$ 677.100



8 LT7 CM 01
8 LT7 CP 01

MÓDULOS DE CONEXIÓN + TAPAS (NEGROS, ENTRADA INFERIOR) NECESARIO PARA ENSAMBLAR CUALQUIER CONFIGURACIÓN				
			MATERIAL	
LOV1171	8LT7CP01		Plástico	\$ 226.600
LOV1172	8LT7CM01		Metálico	\$ 360.600



8 LT7 BM 02

BASES FIJAS				
		MONTAJE / SUPERFICIE	MATERIAL	
LOV1173	8LT7BM01	Horizontal	Metálica (No incluye tubo)	\$ 204.400
LOV1174	8LT7BP01		Plástica (Incluye tubo de 100mm)	\$ 88.400
LOV1175	8LT7BM02	Pared	Metálica (Incluye tubo)	\$ 244.800
LOV1176	8LT7BP02		Plástica (Incluye tubo)	\$ 160.900



8 LT7 BM 01

TUBOS DE EXTENSIÓN				
		TAMAÑO (mm)	MATERIAL	
LOV1177	8LT7TM0100	100	Metálica	\$ 116.000
LOV1178	8LT7TM0400	400	Metálica	\$ 188.600
LOV1179	8LT7TP0100	100	Plástica	\$ 44.900



8LT7TM0100

LED MULTIPLE BA 15D PARA USAR CON MÓDULO INTERMITENTE				
		TENSIÓN	COLOR	
PEV0059	LEDBA15DR-24	24 VAC/DC	Rojo	\$ 26.900
PEV0060	LEDBA15DG-24		Verde	\$ 26.900
PEV0061	LEDBA15DY-24		Amarillo	\$ 26.900
PEV0062	LEDBA15DB-24		Azul	\$ 26.900
PEV0063	LEDBA15DW-24	110-120 VAC	Blanco	\$ 26.900
PEV0064	LEDBA15DR-120		Rojo	\$ 26.900
PEV0065	LEDBA15DG-120		Verde	\$ 26.900
PEV0066	LEDBA15DY-120		Amarillo	\$ 26.900
PEV0067	LEDBA15DB-120	230-240 VAC	Azul	\$ 26.900
PEV0068	LEDBA15DW-120		Blanco	\$ 26.900
PEV0069	LEDBA15DR-220		Rojo	\$ 26.900
PEV0070	LEDBA15DG-220		Verde	\$ 26.900
PEV0071	LEDBA15DY-220	230-240 VAC	Amarillo	\$ 26.900
PEV0072	LEDBA15DB-220		Azul	\$ 26.900
PEV0073	LEDBA15DW-220		Blanco	\$ 26.900

Como armar una columna luminosa?

PASO 1: (OBLIGATORIO) SELECCIONAR LA BASE FIJA (PLANO HORIZONTAL O PARED) SEGÚN EL MATERIAL DESEADO

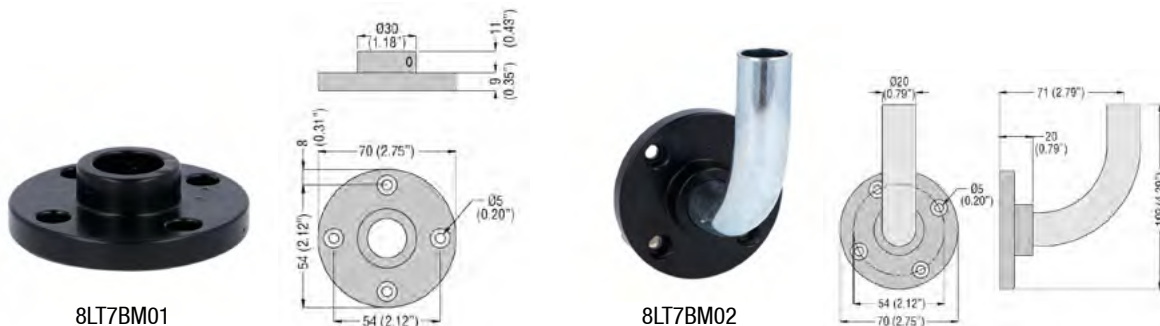

2: (OBLIGATORIO SI LA BASE NO INCLUYE TUBO) EN CASO DE QUE LA BASE FIJA SELECCIONADA NO INCLUYE EL TUBO DE EXTENSIÓN TAMBIÉN ADICIONARLO SEGÚN EL MATERIAL DESEADO

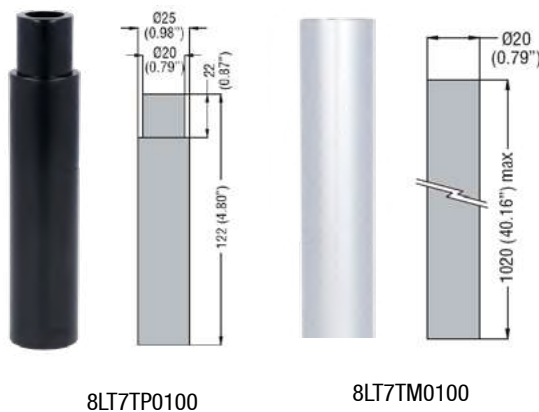

PASO 3: (OPCIONAL) SELECCIONAR EL MÓDULO SONORO TENIENDO EN CUENTA EL VOLTAJE Y EL MATERIAL SELECCIONADO



GUÍA PARA ARMAR COLUMNAS DE SEÑALIZACIÓN

PASO 4: (OBLIGATORIO) SELECCIONAR EL MÓDULO DE CONEXIÓN SEGÚN EL VOLTAJE Y EL MATERIAL DESEADO



PASO 5: (OBLIGATORIO) SELECCIONAR EL MÓDULO LUMINOSO SEGÚN EL TIPO (PERMANENTE O INTERMITENTE), EL VOLTAJE Y EL MATERIAL DESEADO (MÁXIMO HASTA 6 UNIDADES SI SE INCLUYE EL MÓDULO SONORO, Ó MÁXIMO 7 UNIDADES SI NO LLEVA MÓDULO SONORO)

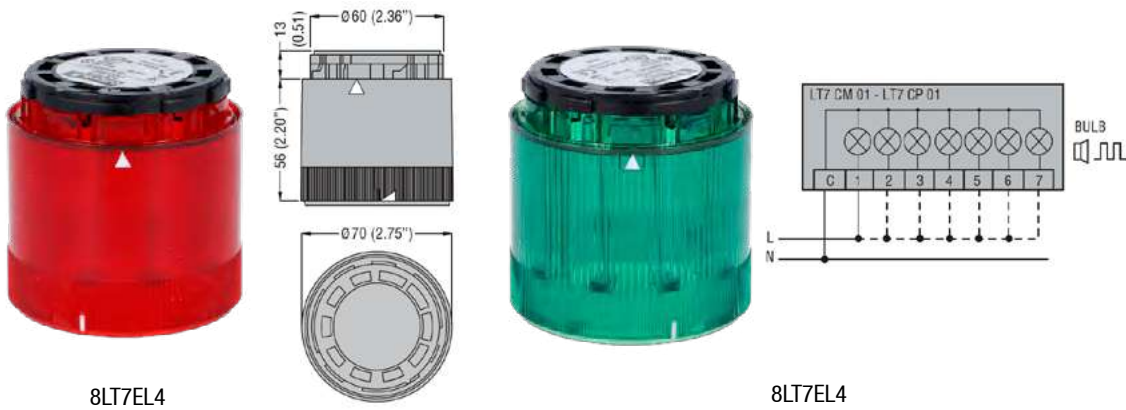

PASO 6: (OBLIGATORIO) SELECCIONAR LOS LEDS BA 15D SEGÚN EL COLOR Y EL VOLTAJE DE OPERACIÓN SELECCIONADO (PARA MÓDULOS INTERMITENTES)



CÓDIGO	REFERENCIA	DESCRIPCIÓN	PRECIO
--------	------------	-------------	--------



KX CB...- KX CM...

CUERPOS CON BLOQUE DE CONTACTOS

		MATERIAL	CONTACTOS AUXILIARES	
1 entrada de cables inferior. Dimensiones según EN 50047				
LOV0786	KXCBS11	Plástico	1NA + 1 NC Acción Brusca	\$ 92.300
LOV1090	KXCMS11	Metálico		\$ 132.000
LOV1092	KXCBL11	Plástico	1NA + 1 NC Acción Lenta	\$ 84.200
LOV1093	KXCML11	Metálico		\$ 123.100
2 entradas cables laterales. Dimensiones según EN 50047				
LOV1089	KXCS11	Plástico	1NA + 1 NC Acción Brusca	\$ 105.900
LOV1091	KXCNS11	Metálico	1NA + 1 NC Acción Brusca	\$ 142.100

CABEZAS DE ACCIONAMIENTO

		MATERIAL	CONTACTOS AUXILIARES	
LOV1094	KXAA1	Metálico	De pistón	\$ 31.300
LOV1095	KXAB1	Plástico	Pistón con roldana	\$ 48.200
LOV1096	KXAB2	Metálico	Pistón con roldana	\$ 55.100
LOV1097	KXAC1	Plástico	Palanca con roldana central	\$ 51.200
LOV1098	KXAC2	Metálico	Palanca con roldana central	\$ 56.800
LOV1099	KXAD1	Plástico	Palanca con roldana lateral	\$ 51.200
LOV1100	KXAD2	Metálico	Palanca con roldana lateral	\$ 56.800
LOV1101	KXAE1	Plástico	Palanca con roldana	\$ 57.900
LOV1102	KXAE2	Metálico	Palanca con roldana	\$ 68.700
LOV1103	KXAE3	Goma	Palanca con roldana goma ø50x10mm	\$ 85.100
LOV1104	KXAF1	Plástico	Palanca ajustable con roldana ø19x5mm	\$ 82.500
LOV1105	KXAF2	Metálico	Palanca ajustable con roldana ø19x5mm	\$ 76.100
LOV1106	KXAF3	Goma	Palanca ajustable con roldana en goma ø50x10mm	BAJO CONSULTA
LOV1107	KXAF4	Goma	Palanca ajustable con roldana goma ø50x10mm	\$ 97.700
LOV1108	KXAH1	Cerámico	Palanca con rodillo cerámico	\$ 156.900
LOV1109	KXAL1	Plástico	Palanca con pistón ajustable	\$ 72.600
LOV1110	KXAL2	Metálico (inox)	Palanca con pistón metálico (inox) ajustable	\$ 72.600
LOV1111	KXAM1	-	Varilla omnidireccional flexible	\$ 69.800
LOV1112	KXAM2	-	Varilla omnidireccional semirrígida	\$ 59.400

* Producto bajo pedido

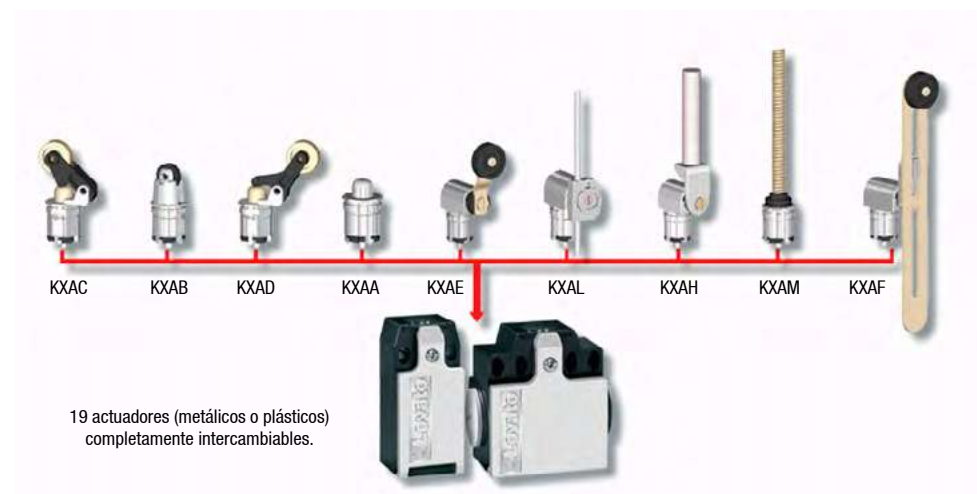

19 actuadores (metálicos o plásticos)
completamente intercambiables.



DISPOSITIVOS DE SEGURIDAD FINALES DE CARRERA

CÓDIGO	REFERENCIA	DESCRIPCIÓN	PRECIO
--------	------------	-------------	--------

FINAL DE CARRERA TIPO LLAVE Y ACCESORIOS			
LOV1113	KBN4L11	final de carrera de seguridad, contactos 1NA + 1NC Accion Lenta,Plástico, llave "T" angular incluida, intercambiable con llaves KXN...	\$ 258.400
LOV1114	KXN1	Llave recta KXN1 para KBN...	\$ 25.500
LOV1115	KXN2	Llave Angular KXN2 para KBN...	\$ 26.100
LOV1116	KXN3	Llave T recta KXN3 para KBN...	\$ 19.500



KBP1L11

FINAL DE CARRERA DE SEGURIDAD			
		INSTALACIÓN TÍPICA	
		Final de Carrera tipo palanca ranurada	
LOV1117	KBQ1L11	contactos 1NA + 1NC Accion Lenta. Puertas y guardas	\$ 260.500
		Final de Carrera de bisagra	
LOV1118	KBP1L11	Contactos 1AN+1NC, Accion lenta, eje hueco. Bisagras de puertas y guardas	\$ 288.200
		Paro de emergencia por cable, Reset por medio de boton frontal	
LOV1119	RS131310	Final de carrera de seguridad, tipo paro de emergencia, accionado por cable, contactos 1NA+1NC, 25 Newtons de tracción, Reset por medio de boton frontal	\$ 278.100



KBQ1L11

INTERRUPTOR DE SEGURIDAD CON SOLENOIDE, ACTUADOR TIPO LLAVE			
LOV1120	KEN1M1230F	Interruptores de seguridad con electroimán que impide el acceso a un área protegida hasta que se recibe la señal adecuada: el accionador puede mantenerse bloqueado y extraído bajo el control del electroimán (desbloqueo accionador mediante alimentación del electroimán para KEN1M...). Incluyen un dispositivo de desbloqueo manual de emergencia mediante destornillador. La llave debe ser pedida por aparte tensión de alimentación: 230VAC/DC (Preguntar por otros voltajes). Contactos accionados por electroiman: 2NC+1NA. Contactos accionados por llave: 1NA	\$ 1.349.000
LOV1121	KEXN1	Llave recta para KEN...	\$ 23.600
LOV1122	KEXN2	Llave Angular para KEN...	\$ 23.600
LOV1123	KEXN5	Llave articulada para KEN...	\$ 79.300



RS13 1310





Cabeza metálica intercambiable.

Las cabezas de operación son elementos metálicos de gran robustez. Pueden montarse indistintamente en cuerpos plásticos o metálicos. Se suministran separadamente para gestión flexible de stock.



Cabeza orientable axialmente cada 45°

Es posible posicionar la cabeza de operación con pasos de 45°.



Contactos auxiliares extraíbles

El cuerpo del interruptor puede contener todos los tipos de contactos auxiliares. Hay combinaciones de 2 ó 3 contactos de acción brusca o acción lenta.



Máxima velocidad de instalación

El sistema de fijación tipo bayoneta permite una rápida colocación de la cabeza de accionamiento sin la utilización de herramientas específicas.



Palanca regulable a 360°

La posición de la palanca es ajustable en 360° con pasos de 15°.



Máxima facilidad de cableado.

La total movilidad de la tapa del cuerpo y la completa extraíbilidad del bloque de contactos, posibilitan un fácil cableado, reduciendo considerablemente el tiempo de instalación del final de carrera.

APLICACIONES TÍPICAS DE BISAGRA

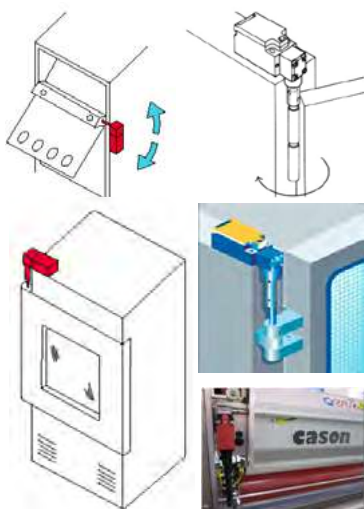

CONTACTOS ACCIÓN LENTA: El desplazamiento de los contactos se ejecuta a una velocidad proporcional a la velocidad de operación externa. Cada movimiento del operador se transforma en un movimiento de los contactos eléctricos.

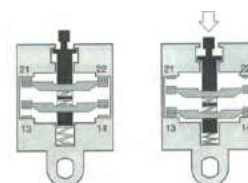

CONTACTOS DE ACCIÓN BRUSCA: El desplazamiento de los contactos se ejecuta a una velocidad independiente de la velocidad externa del operador; La conmutación se realiza bruscamente una vez el punto de basculamiento se alcanza. Cada movimiento del operador no causa algún movimiento de los contactos eléctricos a menos que el punto de basculamiento se alcance.



DE LLAVE SIN SOLENOIDE



CON SOLENOIDE

Actuador de llave bloqueado con la solenoide no energizada. Fuerza de retención hasta 1200N. Para desbloquear el actuador es necesario activar la alimentación eléctrica de la solenoide o ejecutar la operación manual de desbloqueo.

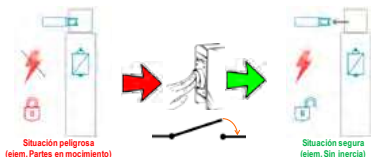

Situación peligrosa (ejem. Partes en movimiento)
Situación segura (ejem. Sin inercia)
✓ En caso de apagarse la máquinas o faltar el suministro las barreras de seguridad se mantienen cerradas.

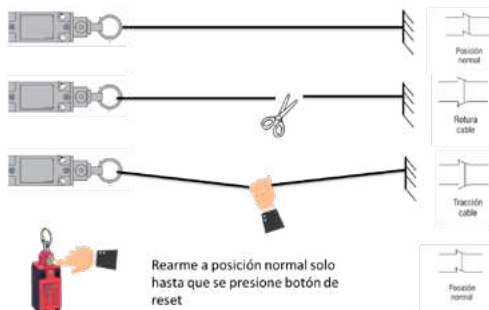

PARO DE EMERGENCIA POR CABLE

Ejemplo de cableado

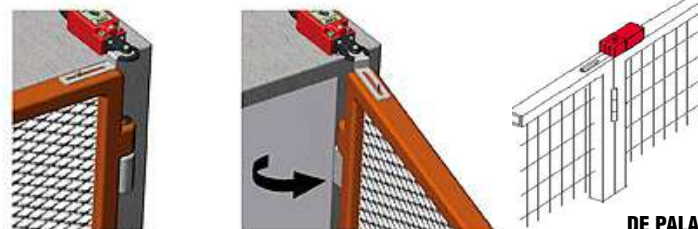
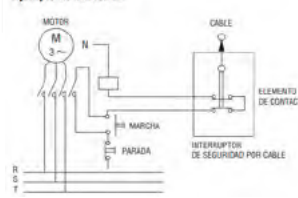

DE PALANCA RANURADA

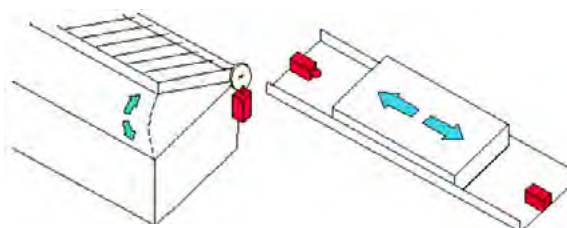

DE PISTÓN



DISPOSITIVOS DE SEGURIDAD

CONTACTORES

CÓDIGO	REFERENCIA	DESCRIPCIÓN	PRECIO
--------	------------	-------------	--------

CONTACTORES BFS PARA APLICACIONES DE SEGURIDAD CON BOBINA AC O DC

			Corriente nominal [A]		Motores [HP]		Contactos Auxiliares	Tension de la bobina [V]	
			AC-3	AC-1	220V	440V			
NU	LOV1494	BFS2523A230	25	32	7.5	15	2NA+3NC	220 VAC	\$ 662.700
NU	LOV1495	BFS3222A230	32	56	10	20	2NA+2NC	220 VAC	\$ 903.700
NU	LOV1496	BFS2523D024	25	32	7.5	15	2NA+3NC	24 VDC	\$ 1.019.100
NU	LOV1497	BFS3222D024	32	56	10	20	2NA+2NC	24 VDC	\$ 1.312.000



BFS...

Contadores BFS

Diseñados para aplicaciones que requieren un alto grado de seguridad. En particular, cumplen con los requisitos de la norma ISO 13849-1 (Seguridad de máquinas - Partes relacionadas con la seguridad de los sistemas de control) e IEC/EN 62061 (Seguridad de máquinas - Seguridad funcional de los sistemas de control relacionados con la seguridad). Los contactores BFS... cubren corrientes de control de motores de 9 A a 38 A AC-3 400 V

¡Seguridad primero!



Función de "contacto espejo (iec/en 60947-4-1)

El contacto auxiliar NC no puede estar en la posición cerrada al mismo tiempo que el contacto principal NA, incluso en una condición de falla (soldadura del contacto principal). Una aplicación típica de los contactos espejo es tener un monitoreo altamente confiable del estado del contactor en el circuito de control de la máquina."

Función de los "contactos vinculados mecánicamente (iec/en 60947-5-1)

Los contactos auxiliares NO y NC no pueden estar en posición cerrada al mismo tiempo, incluso en caso de avería (soldadura de contactos NO o NC).

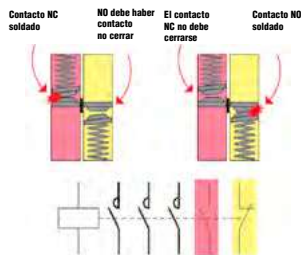
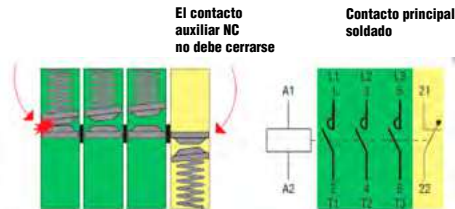

BLOQUE DE CONTACTO AUXILIAR NO EXTRAÍBLE DEL CONTACTOR PARA EVITAR MANIPULACIONES

BLOQUE DE CONTACTOS AUXILIARES CON TAPA AMARILLA PARA RESALTAR DISPOSITIVOS QUE FORMAN PARTE DEL CIRCUITO DE SEGURIDAD

OPERACIÓN MANUAL U OPERACIÓN CON HERRAMIENTAS PROHIBIDAS POR PROTECTORES.
-ESTADO DEL CONTACTOR, ABIERTO/ CERRADO, VISIBLE DESDE EL FRENTE



CÓDIGO	REFERENCIA	DESCRIPCIÓN	PRECIO
--------	------------	-------------	--------



SRCES...

RELÉS DE SEGURIDAD PARA CONTROL DE PARADAS DE EMERGENCIA, TERMINALES DE TORNILLOS.

NU	LOV1498	SRCES31	Voltaje de alimentación auxiliar [V]	Tipo de contacto de salida	Función	PRECIO
			24V AC/DC	3NA+1NC	Parada de emergencia	\$ 754.700
			24V AC/DC	2NA	Parada de emergencia	\$ 666.000

SRCES20 - SRCES31

DIMENSIONES

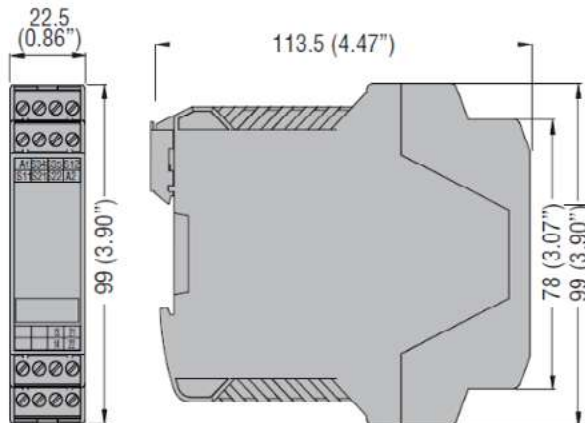

Características generales.

Los relés de seguridad LOVATO Electric están diseñados para aplicaciones hasta Cat. 4 y nivel de rendimiento PL hasta PLe según EN/ISO/BS 13849-1.

Los relés de seguridad SRC... están diseñados para supervisar y controlar circuitos de seguridad en aplicaciones con:

- Paros de emergencia
- Accesos de seguridad
- Interruptores magnéticos de seguridad
- Finales de carrera de seguridad
- Enclavamientos electromecánicos

Características de funcionamiento

- Tensión de alimentación auxiliar: 24 V CA/CC
- Montaje en carril DIN de 35 mm (IEC/EN/BS 60715)
- Dimensiones: 22,5 mm de ancho
- Funcionamiento con canal doble o simple
- Control de hasta 3 salidas de seguridad NA con relé electromecánico con guiado forzado
- Modo de funcionamiento Start / Reset (manual, automático o manual supervisado)
- Diagnóstico del circuito de seguridad mediante indicaciones de LED de alimentación, estado de entrada de seguridad y estado de las salidas de seguridad
- Se detecta el cortocircuito entre los dos canales de entrada
- En caso de fallo, se desactivan las salidas seguras (contactos abiertos)
- 1 salida auxiliar NC (SRBES31...) que se puede utilizar para la indicación remota de estado
- Conexión de terminales de tornillo o de resorte (Push-in) extraíbles
- Grado de protección frontal: IP40
- Grado de protección de terminales: IP20.

DIAGRAMA DE CONEXIÓN

SRCES20

Modo de canal simple, arranque manual

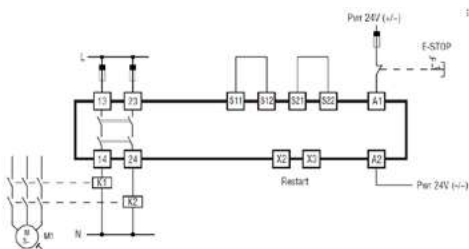

Modo de canal doble, arranque manual

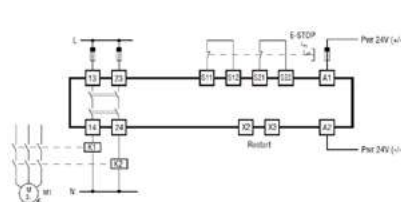

SRCES31

Modo de canal simple, arranque manual

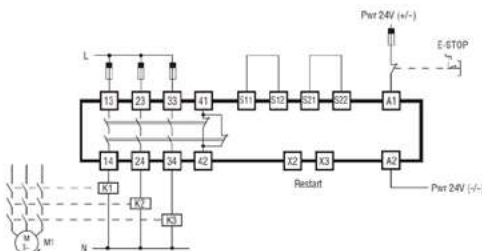

Modo de canal doble, arranque manual

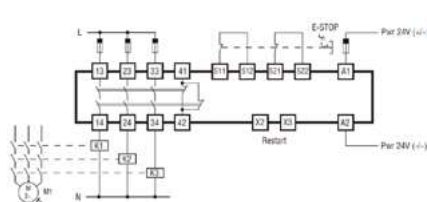

NU Producto Nuevo





Energía

SECCIONADORES Y CONMUTADORES

INTERRUPTORES, ARRANCADORES MANUALES E INVERSORES DE MARCHA	11-38	SECCIONADORES MODULARES GA MONTAJE EN PUERTA	11-43
CONMUTADORES (TRANSFERENCIAS MANUALES) 3P y 4P, SELECTORES DE AMPERÍMETRO Y VOLTÍMETRO	11-39	CONMUTADORES / TRANSFERENCIAS MANUALES MODULARES GA MONTAJE EN RIEL	11-44
SECCIONADORES Y CONMUTADORES MODULARES GA MONTAJE EN RIEL	11-40	INTERRUPTORES SECCIONADORES TRIPOLARES MANUALES	11-45
INTERRUPTORES SECCIONADORES EN CAJA PLÁSTICA IP65	11-41	SECCIONADORES CONMUTADORES TRIPOLARES MOTORIZADOS	11-46



INGRESA A

www.laumayer.com

PARA CONOCER DETALLES

Las fotografías de esta sección son de uso informativo.

INTERRUPTORES, ARRANCADORES MANUALES E INVERSORES DE MARCHA



GN...U



GXA...



GN...P

CÓDIGO	REFERENCIA	DESCRIPCIÓN				PRECIO
INTERRUPTORES TRIPOLARES DOS POSICIONES 1-0 ABIERTO PARA TABLERO. IP40						
		AC1 (A)	AC3 (220/440) kW	AC23 (220/440) kW	Dim. Placa Frontal (mm)	
LOV0443	7 GN20 10 U	20	3/5.5	5/7.5	48	\$ 135.000
LOV0444	7 GN25 10 U	25	5.5/7.5	6.5/11	48	\$ 191.900
LOV0445	7 GN32 10 U	32	7.5/11	8/15	65	\$ 256.600
LOV0446	7 GN40 10 U	40	8/15	8/18.5	65	\$ 347.600
LOV0447	7 GN63 10 U	63	11/18.5	12.5/30	65	\$ 461.300
LOV0448	7 GN125 10 U	125	18.5/37	30/45	90	\$ 1.114.100
INTERRUPTORES TRIPOLARES 1-0 EN CAJA TERMOPLÁSTICA IP65						
		AC1 (A)	AC3 (220/440) kW	AC23 (220/440) kW	Dim.caja (mm)	
LOV0449	7 GN20 10 P	20	3/5.5	5/7.5	75x75	\$ 190.500
LOV0450	7 GN25 10 P	25	5.5/7.5	6.5/11	75x75	\$ 239.400
LOV0451	7 GN32 10 P	32	7.5/11	8/15	90x90	\$ 304.400
LOV0452	7 GN40 10 P	40	8/15	8/18.5	110x110	\$ 518.700
LOV0453	7 GN63 10 P	63	11/18.5	12.5/30	110x110	\$ 615.700
INVERSORES TRIPOLARES 1-0-2 ABIERTOS PARA TABLEROS. IP40						
		AC1 (A)	AC3 (220/440) kW	AC23 (220/440) kW	Dim. Placa Frontal (mm)	
LOV0455	7 GN12 11 U	12	2.5/4	3/6	48	\$ 132.200
LOV0456	7 GN20 11 U	20	3/5.5	5/7.5	48	\$ 172.200
LOV0457	7 GN25 11 U	25	5.5/7.5	6.5/11	48	\$ 260.500
LOV0458	7 GN32 11 U	32	7.5/11	8/15	65	\$ 336.600
LOV0459	7 GN40 11 U	40	8/15	8/18.5	65	\$ 516.800
LOV0460	7 GN63 11 U	63	11/18.5	12.5/30	65	\$ 670.800
INVERSORES TRIPOLARES 1-0-2 EN CAJA TERMOPLÁSTICA IP65						
		AC1 (A)	AC3 (220/440) kW	AC23 (220/440) kW	Dim. caja (mm)	
LOV0461	7 GN12 11 P	12	2.5/4	3/6	75x75	\$ 210.800
LOV0462	7 GN20 11 P	20	3/5.5	5/7.5	75x75	\$ 226.600
LOV0463	7 GN25 11 P	25	5.5/7.5	6.5/11	90x90	\$ 305.100
LOV0465	7 GN40 11 P	40	8/15	8/18.5	110x110	\$ 634.100
LOV0466	7 GN63 11 P	63	11/18.5	12.5/30	110x110	\$ 821.000
PERILLAS PARA BLOQUEO POR CANDADO IP40						
LOV0501	GX A01	Mando enclavable 0 - 1 amarillo/rojo. 48 mm x 48 mm para GN12, GN20, GN25 de 2 posiciones				\$ 59.800
LOV0502	GX A11	Mando enclavable 0 - 1 amarillo/rojo. 65 mm x 65 mm para GN32, GN40, GN63 de 2 posiciones				\$ 70.200

** Producto última vez en lista de precios o hasta agotar inventarios



CONMUTADORES (TRANSFERENCIAS MANUALES) 3P y 4P, SELECTORES DE AMPERÍMETRO Y VOLTÍMETRO

CÓDIGO	REFERENCIA	DESCRIPCIÓN	PRECIO
--------	------------	-------------	--------

CONMUTADORES TRIPOLARES 1-0-2 ABIERTOS PARA TABLERO. IP40						
		AC1 (A)	AC3 (220/440) kW	AC23 (220/440) kW	Dim. Placa Frontal (mm)	
LOV0469	7 GN12 53U	12	2.5/4	3/6	48	\$ 135.200
LOV0470	7 GN20 53U	20	3/5.5	5/7.5	48	\$ 178.500
LOV0471	7 GN25 53U	25	5.5/7.5	6.5/11	48	\$ 268.800
LOV0472	7 GN32 53U	32	7.5/11	8/15	65	\$ 351.100
LOV0473	7 GN40 53U	40	8/15	8/18.5	65	\$ 553.700
LOV0474	7 GN63 53U	63	11/18.5	12.5/30	65	\$ 713.800
LOV0475	7 GN125 53U	125	18.5/37	30/45	90	\$ 1.483.800

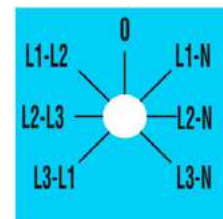

CONMUTADORES TRIPOLARES 1-0-2 EN CAJA TERMOPLÁSTICA IP65						
		AC1 (A)	AC3 (220/440) kW	AC23 (220/440) kW	Dim. caja (mm)	
LOV0476	7 GN12 53P	12	2.5/4	3/6	75x75	\$ 207.000
LOV0477	7 GN20 53P	20	3/5.5	5/7.5	75x75	\$ 232.300
LOV0478	7 GN25 53P	25	5.5/7.5	6.5/11	75x75	\$ 312.800
LOV0479	7 GN32 53P	32	7.5/11	8/11	90x90	\$ 382.000
LOV0480	7 GN40 53P	40	8/15	8/18.5	110x110	\$ 663.900
LOV0481	7 GN63 53P	63	11/18.5	12.5/30	110x110	\$ 861.600

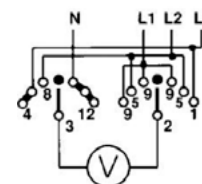

7GN...66U

CONMUTADORES TETRAPOLARES 1-0-2 ABIERTOS PARA TABLERO. IP40						
		AC1 (A)	AC3 (220/440) kW	AC23 (220/440) kW	Dim. Placa Frontal (mm)	
LOV0482	7 GN12 75U	12	2.5/4	3/6	48	\$ 163.300
LOV0483	7 GN20 75U	20	3/5.5	5/7.5	48	\$ 216.500
LOV0484	7 GN25 75U	25	5.5/7.5	6.5/11	48	\$ 338.300
LOV0485	7 GN32 75U	32	7.5/11	8/11	65	\$ 432.700
LOV0486	7 GN40 75U	40	8/15	8/18.5	65	\$ 653.900
LOV0487	7 GN63 75U	63	11/18.5	12.5/30	65	\$ 919.900
LOV0488	7 GN125 75U	125	18.5/37	30/45	90	\$ 1.912.800

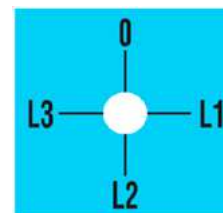

CONMUTADORES TETRAPOLARES 1-0-2 EN CAJA TERMOPLÁSTICA IP65						
		AC1 (A)	AC3 (220/440) kW	AC23 (220/440) kW	Dim. caja (mm)	
LOV0489	7 GN12 75P	12	2.5/4	3/2.5	75x75	\$ 248.500
LOV0492	7 GN32 75P	32	7.5/11	8/11	90x90	\$ 464.900
LOV0493	7 GN40 75P	40	8/15	8/18.5	110x110	\$ 767.600
LOV0494	7 GN63 75P	63	11/18.5	12.5/30	110x110	\$ 1.065.900

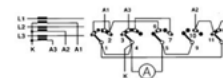

7GN...98U

PERILLAS PARA BLOQUEO POR CANDADO Y EXTENSIÓN DE PUERTA					
LOV0501	GX A01	Mando enclavable 0 - 1 amarillo/rojo. 48 mm x 48 mm para GN12, GN20, GN25 de 2 posiciones (Para interruptores/seccionadores en caja solo GN12 y GN20)			\$ 59.800
LOV0502	GX A11	Mando enclavable 0 - 1 amarillo/rojo. 65 mm x 65 mm para GN32, GN40, GN63 de 2 posiciones (Para interruptores/seccionadores en caja solo GN32)			\$ 70.200

SELECTORES DE AMPERÍMETROS PARA TABLERO. IP40						
		A. AC1	AC3 220/440 kW	AC23 220/240 KW	Posiciones	Dim. Placa Frontal (mm)
LOV0499	7 GN20 98U	20	3/5.5	5/7.5	4	48
LOV0500	7 GN12 98U	12	2.5/4	3/6	4	48

SELECTORES DE VOLTÍMETROS PARA TABLERO. IP40						
		A. AC1	AC3 220/440 kW	AC23 220/240 KW	Posiciones	Dim. Placa Frontal (mm)
LOV0497	7 GN20 60U	20	3/5.5	5/7.5	5	48
LOV0498	7 GN12 60U	12	2.5/4	3/6	5	48
LOV0495	7 GN20 66U	20	3/5.5	5/7.5	7	48
LOV0346	7 GN12 66U	12	2.5/4	3/6	7	48

SECCIONADORES Y CONMUTADORES MODULARES GA MONTAJE EN RIEL



GA016 A...
GA040 A
GA063 SA



GA063



GAX50...
GAX60...



GAX42...A
GAX41...A
GAX42 063SA
GAX41 063SA



GAX61 GAX62



GAX61B

CÓDIGO	REFERENCIA	DESCRIPCIÓN	PRECIO
--------	------------	-------------	--------

SECCIONADOR MONTAJE EN RIEL, MANDO DIRECTO. PARA VERSIÓN MANDO EMBRAGE COMPLETAR CON EJE DE PROLONGACIÓN Y MANIJA

CÓDIGO	REFERENCIA	CORRIENTE		PRECIO
		AC21A (≤690V)	AC22A (≤690V) AC23A (≤690V)	
LOV1051	GA016A	16	16	\$ 95.400
LOV1052	GA025A	25	25	\$ 109.800
LOV1053	GA032A	32	32	\$ 116.400
LOV0742	GA040A	40	40	\$ 128.800
LOV1054	GA063SA	63	45	\$ 170.400
LOV1055	GA080A	80	80	\$ 358.800
LOV1056	GA100A	100	100	\$ 533.500
LOV1057	GA125A	125	125	\$ 606.400
LOV1058	GA160A	160	125	\$ 638.200

NOTAS:

- Para conmutador/transferecia armar según tabla "selección transferecia manual tripolar o tetrapolar"
- Para cuarto polo adicionar según el conmutador
- Tensión nominal de aislamiento Ui: 1000V / Tensión nominal de prueba de impulso Uimp: 8kV

CUARTO POLO PARA SECCIONADOR / CONMUTADOR GA...A MONTAJE EN RIEL

CÓDIGO	REFERENCIA	CORRIENTE		SECCIONADOR COMPATIBLE	PRECIO
		AC21A (≤690V)	AC22A (≤690V) AC23A (≤690V)		
LOV0745	GAX42040A	40	40	GA016A ... GA040A	\$ 66.800
LOV1062	GAX42063SA	63	45	GA063A	\$ 81.400
LOV1063	GAX42080A	80	80	GA080A	\$ 135.200
LOV1064	GAX42100A	100	100	GA100A	\$ 167.600
LOV1065	GAX42125A	125	125	GA125A	\$ 200.000
LOV1066	GAX42160A	160	125	GA160A	\$ 210.400

ACCESORIOS PARA SECCIONADOR / CONMUTADORES GA...A MONTAJE EN RIEL

CÓDIGO	REFERENCIA	DESCRIPCIÓN	SECCIONADOR / ACCESORIO COMPATIBLE	PRECIO
LOV0788	GAX10 11A	Contactos auxiliares de cierre simultáneo 1NA + 1NC	GA...A	\$ 111.900
LOV1059	GAX50 00	Enclavamiento mecánico para armar conmutación de red (I-0-II)	GA016A ... GA040A	\$ 394.000
LOV1060	GAX50 01	Manija (I-0-II), negra, IP65 para enclavamiento mecánico GAX50...	GA063A ... GA160A	\$ 257.500
LOV1061	GAX67B	Manija (I-0), negra, IP65 para enclavamiento mecánico GAX50...	GAX50...	\$ 53.600
LOV0743	GAX7200	Eje de extensión para operación desde puerta 200 mm	GAX61...GAX64,	\$ 26.100
LOV1067	GAX7500	Eje de extensión para operación desde puerta 500 mm	GAX61 B, GAX67 B, GAX50..	\$ 72.100
LOV1068	GAX61	Manija (I-0), amarilla/roja, IP65, Bloqueo por candado de puerta, fijación con tornillo		\$ 46.400
LOV1069	GAX61B	Manija (I-0), negra IP65, Bloqueo por candado de puerta empotrado, fijación con tornillo		\$ 46.400
LOV0744	GAX62	Manija (I-0), amarilla/roja, IP65, Bloqueo por candado de puerta saliente, fijación con tornillo	GA...A o GA...C	\$ 83.400
LOV1437	GAX63	Manija (I-0), amarilla/roja, IP65, Bloqueo por candado de puerta saliente, fijación con anillo roscado		\$ 83.400

SECUENCIA Y MÁXIMA COMBINACIÓN DE ACCESORIOS EN SECCIONADOR MONTAJE EN RIEL DIN

1	1	-	2
2	-	GA...A	1
2	-	-	2

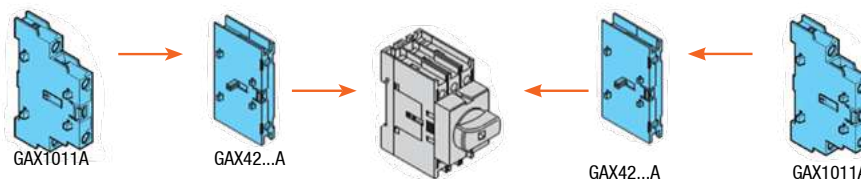

INTERRUPTORES SECCIONADORES EN CAJA PLÁSTICA IP65

CÓDIGO	REFERENCIA	DESCRIPCIÓN	PRECIO
--------	------------	-------------	--------

SECCIONADORES TRIPOLARES EN CAJA IP65 CON MANDO COLOR AMARILLO/ROJO

CÓDIGO	REFERENCIA	DESCRIPCIÓN	CORRIENTE		PRECIO
			AC21A ($\leq 690V$)	AC22A ($\leq 690V$) AC23A ($\leq 690V$)	
LOV1267	GAZ1-016A	Seccionador tripolar en caja plastica GAZ016 16A	16	16	\$ 338.300
LOV1268	GAZ1-025A	Seccionador tripolar en caja plastica GAZ025 25A	25	25	\$ 352.800
LOV1269	GAZ1-032A	Seccionador tripolar en caja plastica GAZ032 32A	32	32	\$ 359.300
LOV1270	GAZ1-040A	Seccionador tripolar en caja plastica GAZ040 40A	40	40	\$ 371.800
LOV1271	GAZ2-063SA	Seccionador tripolar en caja plastica GAZ063SA 63A	63	45	\$ 595.400
LOV1272	GAZ2-080 C	Seccionador tripolar en caja plastica GAZ080 80A	80	80	\$ 783.800
LOV1273	GAZ2-100 C	Seccionador tripolar en caja plastica GAZ100 100A	100	100	\$ 958.300
LOV1274	GAZ2-125A	Seccionador tripolar en caja plastica GAZ125 125A	125	125	\$ 1.031.400
LOV1275	GAZ2-160A	Seccionador tripolar en caja plastica GAZ160 160A	160	125	\$ 1.063.300



GAZ1...



GAX42080A



GAZ2...

NOTAS:

- Para cuarto polo adicionar según el seccionador
- Tensión nominal de aislamiento Ui: 1000V / Tensión nominal de prueba de impulso Uimp: 8kV

CUARTO POLO PARA SECCIONADOR / CONMUTADOR GA...A MONTAJE EN RIEL

		CORRIENTE		SECCIONADOR COMPATIBLE	PRECIO
		AC21A ($\leq 690V$)	AC22A ($\leq 690V$) AC23A ($\leq 690V$)		
LOV0745	GAX42040A	40	40	GA016A ... GA040A	\$ 66.800
LOV1062	GAX42063SA	63	45	GA063A	\$ 81.400
LOV1063	GAX42080A	80	80	GA080A	\$ 135.200
LOV1064	GAX42100A	100	100	GA100A	\$ 167.600
LOV1065	GAX42125A	125	125	GA125A	\$ 200.000
LOV1066	GAX42160A	160	125	GA160A	\$ 210.400

ACCESORIOS PARA SECCIONADOR / CONMUTADORES GA...A MONTAJE EN RIEL

		DESCRIPCIÓN	SECCIONADOR / ACCESORIO COMPATIBLE	PRECIO
LOV0788	GAX10 11A	Contactos auxiliares de cierre simultaneo 1NA + 1NC	GA...A	\$ 111.900
LOV1277	GAZ1	Caja plastica aislante con mando amarillo y eje gaz1	GA...A	\$ 243.000
LOV1278	GAZ2	Caja plastica aislante GAZ2 con mando amarillo y eje gaz2	GA...A	\$ 425.000

Características generales

- Cajas de ABS
- Para las versiones tetrapolares no indicadas, añadir el cuarto polo GAX42...A al correspondiente de 3 polos
 - GAZ016...GAZ040...: 1 bloque de contactos auxiliares a la derecha y 1 a la izquierda excepto cuando ya está montado el 4° polo
 - Otros tipos: 2 bloques de contactos auxiliares a la derecha y 2 a la izquierda excepto cuando ya está montado el 4° polo
 - GAZ016...GAZ040... y GAZ1...: 1,3Nm/16lbin
 - Otros tipos: 1,5Nm/13lbin – Grado de protección: IP65
- Entradas cables:
 - GAZ016..., GAZ040... y GAZ1... agujeros troquelados PG16/M25 y PG13,5/M20
 - GAZ063SA...GAZ160... y GAZ2... agujeros troquelados PG16/M25 y PG29/M32

Homologaciones y conformidad

- Homologaciones obtenidas: EAC.
- Conforme con normas: IEC/EN 60947-3, IEC/EN 60947-1.

DIMENSIONES

INTERRUPTORES SECCIONADORES EN CAJA

GAZ1-016A
GAZ1-025A
GAZ1-032A
GAZ1-040A

GAZ2-063SA GAZ2-125A
GAZ2-080 C GAZ2-160A
GAZ2-100 C

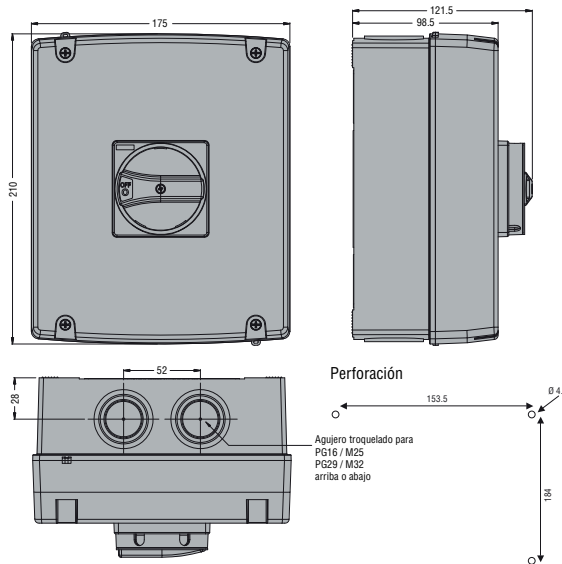
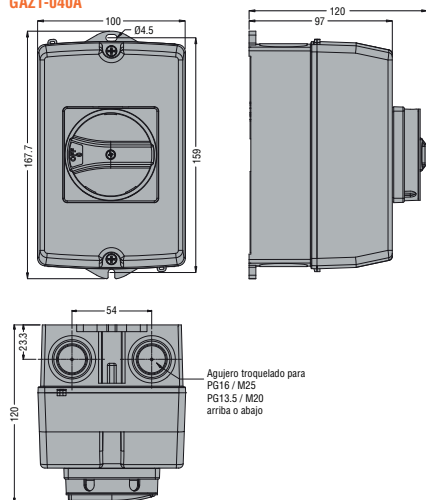

MÁXIMA MODULARIDAD CAJAS

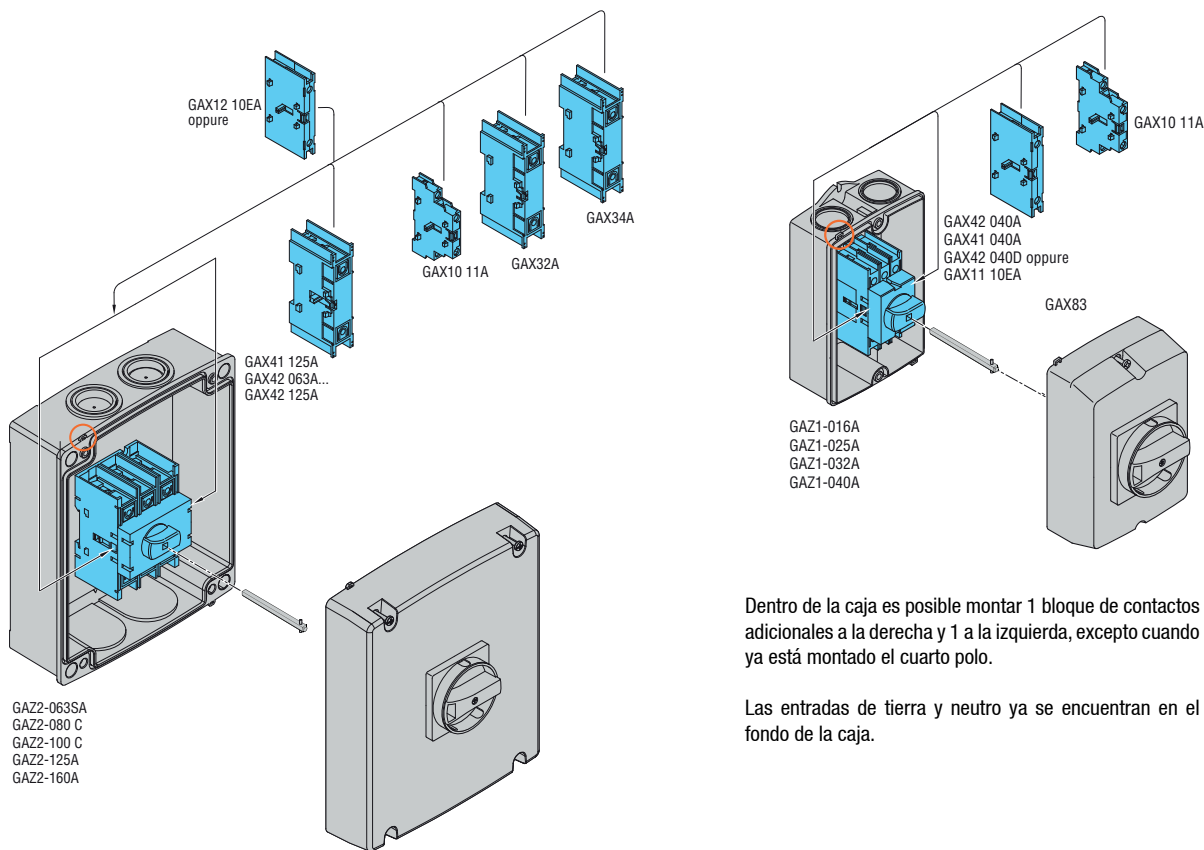

Dentro de la caja es posible montar 1 bloque de contactos adicionales a la derecha y 1 a la izquierda, excepto cuando ya está montado el cuarto polo.

Las entradas de tierra y neutro ya se encuentran en el fondo de la caja.

Dentro de la caja es posible montar 2 bloques de contactos adicionales a la derecha y 2 a la izquierda, excepto cuando ya está montado el cuarto polo.

Las entradas de tierra y neutro ya se encuentran en el fondo de la caja



SECCIONADORES MODULARES GA MONTAJE EN PUERTA



CÓDIGO	REFERENCIA	DESCRIPCIÓN	PRECIO
--------	------------	-------------	--------

SECCIONADOR MONTAJE DIRECTO EN PUERTA (MANIJA NO INCLUIDA)

		CORRIENTE		
		AC21A (≤690V)	AC22A (≤690V)	
LOV1024	GA016C	16	16	\$ 95.300
LOV1049	GA025C	25	25	\$ 109.800
LOV0937	GA032C	32	32	\$ 116.400
LOV1070	GA040C	40	40	\$ 128.800
LOV0936	GA063C	63	63	\$ 209.300
LOV1030	GA080C	80	80	\$ 358.800
LOV1071	GA100C	100	100	\$ 533.200
LOV0938	GA125C	125	125	\$ 606.400



GA016 C...
GA040 C



GA063 C...
GA125 C

NOTAS:

- Seleccionar la manija por aparte, según la tabla de accesorios para Seccionador montaje en puerta.
- Tensión nominal de aislamiento UI: 1000V / Tensión nominal de prueba de impulso Uimp: 8kV

CUARTO POLO PARA SECCIONADOR GA...C MONTAJE EN PUERTA

		CORRIENTE		SECCIONADOR COMPATIBLE	
		AC21A (≤690V)	AC22A (≤690V)		
LOV1072	GAX42040C	40	40	GA016C ... GA040C	\$ 66.800
LOV1073	GAX42063C	63	63	GA063C	\$ 103.300
LOV1074	GAX42080C	80	80	GA080C	\$ 135.200
LOV1075	GAX42100C	100	100	GA100C	\$ 167.600
LOV1076	GAX42125C	125	125	GA125C	\$ 200.000



GAX42 040C
GAX41 040C



GAX10 11C

ACCESORIOS PARA SECCIONADOR MONTAJE EN PUERTA

		DESCRIPCIÓN	SECCIONADOR / ACCESORIO COMPATIBLE	
LOV1077	GAX10 11C	Contactos auxiliares de cierre simultaneo 1NA + 1NC	GA...C	\$ 111.900
LOV1068	GAX61	Manija (I-O), amarilla/roja, IP65, Bloqueo por candado de puerta, fijación con tornillo	GA...A o GA...C	\$ 46.400
LOV1069	GAX61B	Manija (I-O), negra IP65, Bloqueo por candado de puerta empotrado, fijación con tornillo		\$ 46.400
LOV0744	GAX62	Manija (I-O), amarilla/roja, IP65, Bloqueo por candado de puerta saliente, fijación con tornillo		\$ 83.400
LOV1437	GAX63	Manija (I-O), amarilla/roja, IP65, Bloqueo por candado de puerta saliente, fijación con anillo roscado		\$ 83.400

SECUENCIA Y MÁXIMA COMBINACIÓN DE ACCESORIOS EN SECCIONADOR MONTAJE EN PUERTA

1	1	GA...C	-	1
1	-		1	1

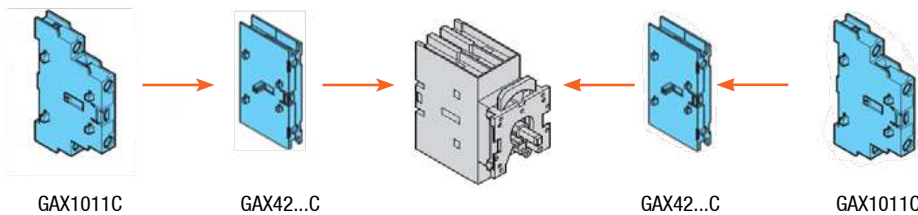

GAX1011C

GAX42...C

GAX42...C

GAX1011C

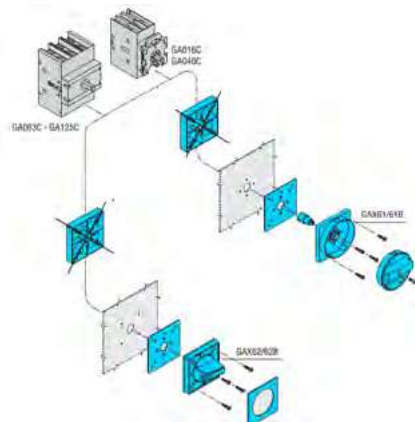

GAX61



GAX62



GAX61B



SELECCIÓN TRANSFERENCIA MANUAL TRIPOLAR O TETRAPOLAR

CORRIENTE DE USO		SECCIONADOR			CUARTO POLO (OPCIONAL PARA CONMUTADOR TETRAPOLAR) ❶			ACOPLE MECÁNICO (I-0-II)			EXTENSIÓN A PUERTA OPCIONAL ❷			MANIJA PUERTA OPCIONAL ❷			
AC21A (≤690V)	AC22A (≤690V) AC23A (≤690V)	CÓDIGO	REF.	CANT.	CÓDIGO	REF.	CANT.	CÓDIGO	REF.	CANT.	CÓDIGO	REF.	CANT.	PROF. MAX. TABLERO (mm)	CÓDIGO	REF.	CANT.
16	16	LOV1051	GA016A	2	LOV0745	GAX42040A	2	LOV1059	GAX5000	1	LOV0743 LOV1067	GAX7200 GAX7500	1	259 559	LOV1061	GAX67B	1
25	25	LOV1052	GA025A		LOV0745	GAX42040A											
32	32	LOV1053	GA032A	2	LOV0745	GAX42040A	2	LOV1060	GAX5001	1	LOV0743 LOV1067	GAX7200 GAX7500	1	259 559	LOV1061	GAX67B	1
40	40	LOV0742	GA040A		LOV0745	GAX42040A											
63	45	LOV1054	GA063SA	2	LOV1062	GAX42063SA	2	LOV1060	GAX5001	1	LOV0743 LOV1067	GAX7200 GAX7500	1	259 559	LOV1061	GAX67B	1
80	80	LOV1055	GA080A		LOV1063	GAX42080A											
100	100	LOV1056	GA100A	2	LOV1064	GAX42100A	2	LOV1060	GAX5001	1	LOV0743 LOV1067	GAX7200 GAX7500	1	259 559	LOV1061	GAX67B	1
125	125	LOV1057	GA125A		LOV1065	GAX42125A											
160	125	LOV1058	GA160A	2	LOV1066	GAX42160A	2	LOV1060	GAX5001	1	LOV0743 LOV1067	GAX7200 GAX7500	1	259 559	LOV1061	GAX67B	1
					LOV1063	GAX42080A											

- ❶ Sólo si se requiere conmutador tetrapolar
- ❷ Sólo si se requiere mando desde puerta

Ejemplo 1

Conmutador tripolar 80A con mando desde puerta, extensión de 400 mm
GA080A (2 unidades) + GAX5001 (1 unidad) + GAX7500 (1 unidad) + GAX67B (1 unidad)

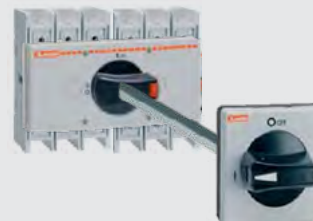

Ejemplo 2

Conmutador tetrapolar 40A sin mando desde puerta
GA040A (2 unidades) + GAX42040A (2 unidades) + GAX5000 (1 unidad)



SECUENCIA Y MÁXIMA COMBINACIÓN DE ACCESORIOS EN OPERACIÓN DIRECTA DE SECCIONADOR

1	1	GAX500/501	1	1
---	---	------------	---	---

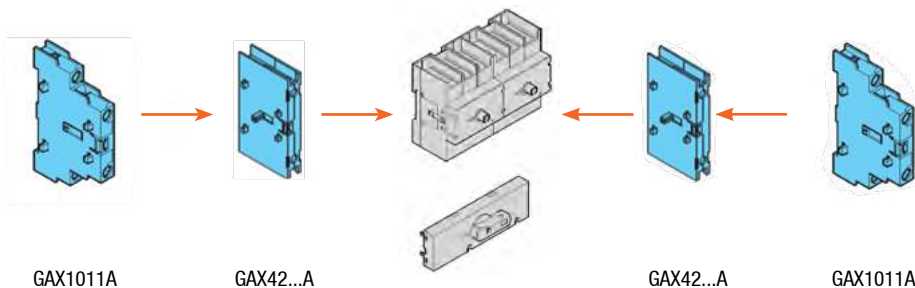

INTERRUPTORES SECCIONADORES TRIPOLARES MANUALES

CÓDIGO	REFERENCIA	DESCRIPCIÓN	PRECIO
--------	------------	-------------	--------

**INTERRUPTOR SECCIONADOR MONTAJE EN RIEL O FIJACION CON TORNILLOS, MANDO DIRECTO.
PARA VERSIÓN MANDO EMBRAGE COMPLETAR CON EJE DEPROLONGACIÓN Y MANIJA.**

			Corriente nominal [A]			
			AC21A (≤690V)	AC23A (≤500V)		
NU	LOV1500	GL0200C1	200	200	Interruptor seccionador tripolar 200A 690V	\$ 1.473.600
NU	LOV1501	GL0250C1	250	250	Interruptor seccionador tripolar 250A 690V	\$ 1.793.100
NU	LOV1502	GL0315C1	315	250	Interruptor seccionador tripolar 310A 690V	\$ 2.009.300
NU	LOV1503	GL0400C1	400	400	Interruptor seccionador tripolar 400A 690V	\$ 2.613.600



GL0...

Notas:

Los interruptores seccionadores se deben completar con manija de operación directa ó de acople a puerta.
En caso de seleccionar manija de acople a puerta se debe adicionar el eje de extension.
Para convertir el seccionador en tetrapolar adicionar cuarto polo según referencia.

CUARTO POLO PARA INTERRUPTOR SECCIONADOR GLO

NU	LOV1506	GLX420315	Cuarto polo para interruptor seccionador GL0160C1...GL0315C1	\$ 402.100
NU	LOV1507	GLX420400	Cuarto polo para interruptor seccionador GL0400C1	\$ 760.600



GLX61DB...

ACCESORIOS PARA INTERRUPTOR SECCIONADOR GL

NU	LOV1504	GLX61DB	Manija de operación directa para GL0160...GL0315 Y GLCMB0125...GLCMB0315	\$ 196.300
NU	LOV1505	GLX62DB	Manija de operación directa para GL0320...GL0630	\$ 225.400
NU	LOV1508	GLX61B	Manija de acople a puerta para GL0100...GL0315	\$ 257.900
NU	LOV1509	GLX62B	Manija de acople a puerta para GL0320...GL0630	\$ 342.100
NU	LOV1510	GLX7500S10	Eje de extension 50cm para manijas de acople a puerta GLX61B Y GLX62B	\$ 223.900
NU	LOV1511	GLX1001	Contacto auxiliar 1NC para GL	\$ 90.000
NU	LOV1512	GLX1010EA	Contacto auxiliar 1NAA para GL	\$ 90.000



GLX61B...

Características generales

- Versiones de 160 a 1000A AC23
- Propósito general 100A, 200A, 400A, 600A y 800A según UL98
- Dimensiones compactas y cuarto polo adicional
- Fijación mediante tornillos o carril DIN 35mm a 315A. Sólo en placa de 320A a 1000A
- Posibilidad de ajustar la posición de los clips para fijación con tornillos en placa
- Contactos visibles
- Número máximo de polos de potencia: 4.

Características de funcionamiento

- Tensión nominal de aislamiento Ui: 1.000V
- Resistencia a impulsos nominal Uimp: 12kV
- Durabilidad mecánica:
 - * 20.000 ciclos de 160A a 315A
 - * 10.000 ciclos de 320A a 630A
 - * 5.000 ciclos de 630A (GL0631...) a 1.000A.

Certificaciones y conformidades

Certificaciones obtenidas: cULus según UL98 / CSA C22.2 n°4 para los tipos GL...UL y GLX42...UL.
Cumple con las normas: IEC/EN/BS 60947-3, IEC/EN/BS 60947-1.



GLX61DB...

NU Producto Nuevo



SECCIONADORES CONMUTADORES TRIPOLARES MOTORIZADOS

CÓDIGO	REFERENCIA	DESCRIPCIÓN	PRECIO
--------	------------	-------------	--------

CONMUTADORES TRIPOLARES 1-0-2 MANUALES O MOTORIZADOS PARA TRANSFERENCIAS MANUALES O AUTOMÁTICAS

		AMPERAJE			
		AC21A	AC23B		
**	LOV0652	GE0250E	250	180	\$ 3.414.700
**	LOV0653	GE0315E	315	200	\$ 4.086.400
**	LOV0654	GE0400E	400	250	\$ 4.966.700
**	LOV0655	GE0500E	500	400	\$ 6.283.300
**	LOV0656	GE0630E	630	500	\$ 7.335.900
**	LOV0657	GE0800E	800	630	\$ 10.472.100
**	LOV0658	GE1000E	1000	1000	\$ 12.864.900
**	LOV0659	GE1250E	1250	1000	\$ 14.061.800
**	LOV0732	GE1600E	1600	1000	\$ 23.714.900

UNIDAD DE CONTROL MOTORIZADA CON PUERTO SERIAL MODBUS RS485, CONFIRMACIÓN DE POSICIÓN (INCLUYE OPERADOR MANUAL)

**	LOV0661	GEX691C	Unidad control motorizada 230 VAC/DC, para conmutador 250, 315 y 400 A	\$ 7.207.500
**	LOV0662	GEX692C	Unidad control motorizada 230 VAC/DC, para conmutador 500, 630 y 800 A	\$ 10.167.000
**	LOV0663	*GEX693	Unidad control motorizada 230 VAC/DC, para conmutador 1000, 1250	\$ 13.943.000
**	LOV1536	GEX694C	Unidad control motorizada 230 VAC/DC, para conmutador 1600 A	\$ 13.943.000

ACCESORIOS

**	LOV0199	GEX62NE	Operador manual para montaje directo 250, 315 y 400 A	\$ 254.700
**	LOV0200	GEX63NE	Operador manual para montaje directo 500, 630 y 800 A	\$ 421.300
**	LOV0323	GEX64NE	Operador manual para montaje directo 1000, 1250 y 1600 A	\$ 537.300
**	LOV0660	GEX 1011	Contacto auxiliar 1NA + 1NC 250...1250 A	\$ 95.300
**	LOV0906	GEX1011M	Contacto auxiliar 1NA + 1NC 1600 A	\$ 95.300
**	LOV0734	GEX63NC	Manija acople a puerta, negro para conmutador 500, 630 y 800 A	BAJO CONSULTA
**	LOV0907	GEX64NC	Manija acople a puerta, negro para conmutador 1000, 1250 y 1600 A	\$ 515.300
**	LOV0858	GEX7375N	Extensión a puerta para GEX62NC, GE201E ... GE400E, 415 mm	\$ 141.300
**	LOV0860	GEX7345N	Extensión a puerta para GEX63NC Y GEX64NC, GE500E ... GE1250E, 401 mm	\$ 173.300
**	LOV0932	GEX7485N	Extensión de puerta para GEX64NC- GE1600E, 825 mm	\$ 272.700



GE...E



GEX69...C



GEX6...NE



GEX1011...



Características generales unidad de control motorizada:

- Tensión nominal de alimentación auxiliar: 230 VAC/DC.
- 4 salidas estáticas, 24 VDC 120 mA.
- 4 entradas, contactos secos para mando conmutador (impulsivo o estable).
- Interfaz serial RS485 MODBUS, para control, monitoreo y programación.
- Bloqueo en posición cero.
- LED para indicación de posición.
- Display de 4 dígitos para indicación de estado de fallas.
- Conforme a normas: IEC/EN 61000-4, EN550 11 para mando motorizado.
- Conforme a normas IEC/EN 60947-3, IEC/EN 60947-1.

Armado de solución con conmutador manual



Armado de solución con mando motorizado (transferencia automática)



Características generales conmutador

- Corrientes nominales desde 250 a 1600 A en AC21A y de 200 a 1000 A en AC23B.
- Versiones disponibles: mando directo y mando a distancia (Motorizado).
- Enclavable en posición "0" sin necesidad de accesorios adicionales.
- Tensión nominal de aislamiento Ui: 1000 V.
- Vida eléctrica a 400 V en AC23: 1.000 ops.
- Vida mecánica:
 - 30.000 ops para GE0250.
 - 20.000 ops para GE0315 y GE0400.
 - 10.000 ops para GE0500 hasta GE1250.
- Conforme a normas IEC/EN 60947-3, IEC/EN 60947-1.

AHORRO EN TIEMPO DE INSTALACIÓN Y MANO DE OBRA, GARANTIZANDO LA SEGURIDAD DE SU TRANSFERENCIA MEDIANTE EL CRUCE POR CERO.
Entre 25% y 55% de ahorro con respecto a la solución convencional con interruptores automáticos



SECCIONADORES CONMUTADORES TRIPOLARES MOTORIZADOS

CÓDIGO	REFERENCIA	DESCRIPCIÓN	PRECIO
--------	------------	-------------	--------

CONMUTADORES TRIPOLARES 1-0-2 MANUALES O MOTORIZADOS PARA TRANSFERENCIAS MANUALES O AUTOMÁTICAS

NU	LOV1513	GLCMB0160A230	Corriente nominal [A]		Descripción	PRECIO
			AC21A (≤690V)	AC23A (≤500V)		
			160	160	Conmutador motorizado 160A Voltaje 208...277VAC	BAJO CONSULTA
			200	200	Conmutador motorizado 200A Voltaje 208...277VAC	BAJO CONSULTA
			250	250	Conmutador motorizado 250A Voltaje 208...277VAC	BAJO CONSULTA
			315	250	Conmutador motorizado 315A Voltaje 208...277VAC	BAJO CONSULTA



GLCMB...

ACCESORIOS PARA CONMUTADORES TRIPOLARES MOTORIZADOS GL

NU	LOV1504	GLX61DB	Manija de operación directa para GL0160...GL0315 Y GLCMB0125...GLCMB0315	BAJO CONSULTA
NU	LOV1501	GLX1001	Contacto auxiliar 1NC para GL	BAJO CONSULTA
NU	LOV1512	GLX1010EA	Contacto auxiliar 1NAA para GL	BAJO CONSULTA



GLX61DB...

Características generales

- Versiones de 125 a 315A AC33
 - Fijación mediante tornillos en placa
 - Contactos vistos
 - Transición abierta (posiciones I – 0 – II)
 - Accionamiento eléctrico o manual
 - Mando directo para accionamiento manual suministrado de serie, bloqueable con candado para impedir maniobras eléctricas
 - Regletas de terminales con fijación mediante tornillos extraíbles para alimentación y control de interruptores para asegurar la estabilidad de la conexión
 - Ampliable con módulos de expansión EXP...:
 - * EXP1003: 2 salidas de relé C/O 5A 250VAC
 - * EXP1006: 2 salidas de relé NA 5A 250VAC
 - * EXP1012: Puerto de comunicación RS485, Modbus-RTU.
- Módulos de expansión serie EXP

Características de funcionamiento

- Tensión nominal de aislamiento Ui: 1.000V
- Resistencia a impulsos nominal Uimp: 12kV
- Vida mecánica: 20.000 ciclos.
- Tensión nominal de alimentación auxiliar del motor
 - 208...277 V CA (166...332 V CA) para GLCM...A230.

Certificaciones y conformidad

Cumple con las normas: IEC/EN/BS 60947-6-1, IEC/EN/BS 60947-3.



GLX1010EA...

NU Producto Nuevo



Energía

AUTOMATIZACIÓN Y CONTROL

TEMPORIZADORES

ELECTRÓNICOS 11-49

RELÉS DE FALLA A TIERRA,
RELÉS MONITORES DE TENSIÓN
(VIGILANTES DE TENSIÓN)

11-50

FUENTES DE ALIMENTACIÓN CONMUTADAS
Y CARGADORES DE BATERÍA

11-51

SWITCHES

FLOTADORES DE NIVEL 11-52

CONTROLADORES DE NIVEL POR Sonda

RELÉS ALTERNADORES DE BOMBAS 11-53

RELÉS DE ESTADO SÓLIDO
(SSR)

11-54

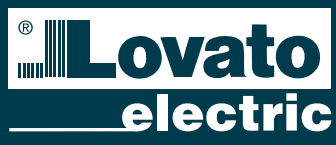

INGRESA A

www.laumayer.com

PARA CONOCER DETALLES

Las fotografías de esta sección son de uso informativo.

TEMPORIZADORES ELECTRÓNICOS

CÓDIGO	REFERENCIA	DESCRIPCIÓN	PRECIO
--------	------------	-------------	--------

TEMPORIZADORES ELECTRÓNICOS MODULARES. MONTAJE EN RIEL

		Función	Rango	Contactos	Voltaje	
LOV0350	TMP	Al trabajo	Multiescala 0.1 s a 10 días ON fijo OFF fijo	1 contacto conmutado	24-48 VDC/ 24-240 VAC	\$ 300.500
LOV0359	TM-M1	Programable multifunción	Multiescala 0.1 s a 10 días ON fijo OFF fijo	1 contacto conmutado	12-240VAC/DC	\$ 448.300
LOV1133	TM-M1-NFC	Programable multifunción	Multiescala 0.1s a 999 días ON fijo OFF fijo	1 contacto conmutado	12-240 VAC/DC	\$ 378.000
LOV0370	TM-M2	Programable multifunción	Multiescala 0.1 s a 10 días ON fijo OFF fijo	1 contacto conmutado retardado 1 contacto NA programable	12-240VAC/DC	\$ 422.700
LOV0360	TM-PL	Cíclico asimétrico programable	Multiescala 0.1s a 100 días ON fijo OFF fijo	1 contacto conmutado	12-240VAC/DC	\$ 658.000
LOV0361	TM-ST	Para arranque estrella triángulo	Multiescala 0.1s a 10 min	2 contactos NA y un polo común	24-48VDC/ 24-240VAC	\$ 440.400
LOV0643	TM-ST A440	Para arranque estrella triángulo	Multiescala 0.1s a 10 min	2 contactos NA y un polo común	382-440VAC	\$ 668.100



TMD



TMST

- Más de 40 funciones programables, programable con tecnología NFC y APP Lovato

TEMPORIZADORES ELECTRÓNICOS MODULARES. MONTAJE EN RIEL, AL REPOSO

LOV0909	TMD	Al Reposo multiescala multivoltaje	0.06 s a 180 s	1 contacto conmutado	24-240 VAC/DC	\$ 616.800
---------	-----	--	----------------	-------------------------	---------------	------------

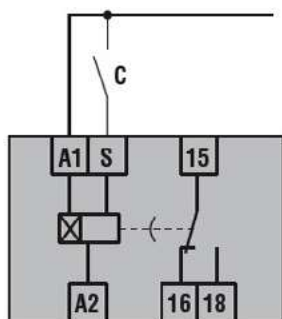

TM M1 NFC

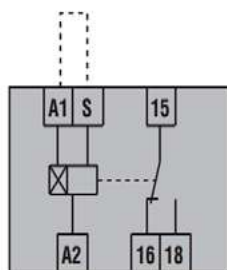

TMD

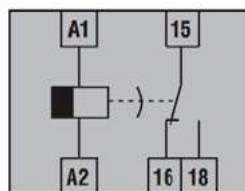

TMD

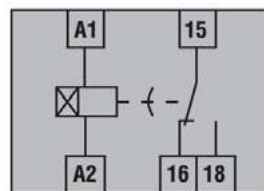

TMP



TMD



TM M1 NFC



RELÉS DE FALLA A TIERRA, RELÉS MONITORES DE TENSIÓN (VIGILANTES DE TENSIÓN)



RM...



RT...



31RC60415 T



PMV95NFC



PMV50

CÓDIGO	REFERENCIA	DESCRIPCIÓN	PRECIO
--------	------------	-------------	--------

RELÉ DE FALLA A TIERRA TIPO A - MONTAJE RIEL OMEGA 125/240/415 VAC IP20

LOV0288	RM 415	Tensión de alimentación auxiliar 110-240-415 VAC, 110 - 125 VDC. Relé modular para montaje en riel, conexión a transformador externo serie RT... 1 umbral de disparo, 1 relé de salida con un contacto conmutado LED verde de señalización de alimentación (ON) LED rojo de señalización de disparo (TRIP) rearme automático o manual configurable set point regulable (I in): 0.025 - 25 A (25 - 250 A con multiplicador externo RX10) Tiempo de disparo regulable (+): 20 ms - 5 s indicación por LED	\$ 1.554.500
LOV0289	RT60	Transformador toroidal ventana: 60 mm de diámetro	\$ 772.700
LOV0290	RT80	Transformador toroidal ventana: 80 mm de diámetro	\$ 909.100
LOV0685	RT110	Transformador toroidal ventana: 110 mm de diámetro	\$ 1.042.800
LOV0686	RT210	Transformador toroidal ventana: 210 mm de diámetro	\$ 2.470.200
NO LOV1535	31RC60415	Rele falla tierra 31RC60415 1 CT incorporado 60MM,110VAC/DC-240VAC-415VAC	\$ 1.890.000

RELÉS DE PROTECCIÓN SISTEMAS TRIFÁSICOS SIN CONTROL DE NEUTRO, AUTOALIMENTADOS, REARME AUTOMÁTICO

LOV0548	PMV30 A240	208-240 VAC	Protege por: falta de fase, inversión de fase, subtensión	\$ 838.100
LOV0553	PMV30 A575	380-575 VAC		\$ 838.100
LOV0365	PMV50 A240	208-240 VAC	Protege por: falta de fase, inversión de fase, sobretensión y subtensión	\$ 855.800
LOV0366	PMV50 A575	380-575 VAC		\$ 855.800
LOV0363	PMV70 A240	208-240 VAC	Protege por: falta de fase, inversión de fase, sobretensión, subtensión y asimetría demasiado alta	\$ 1.323.200
LOV0364	PMV70 A575	380-575 VAC		\$ 1.323.200

RELÉS DE PROTECCIÓN SISTEMAS TRIFÁSICOS CON O SIN CONTROL DE NEUTRO, AUTOALIMENTADOS, REARME AUTOMÁTICO

LOV1131	PMV95N A240 NFC	208-240 VAC	Protege por: mínima y máxima tensión, mínima y máxima frecuencia, fallo de fase, fallo de neutro, error secuencia fases y asimetría. Programable por teléfono móvil o tableta con tecnología NFC y APP Lovato NFC	\$ 1.225.400
LOV1132	PMV95N A575 NFC	380-575 VAC		\$ 1.225.400

PROTECCIÓN SISTEMAS MONOFÁSICOS, AUTOALIMENTADOS, REARME AUTOMÁTICO

LOV0928	PMV55 A127	110 -127 VAC	Protege por: mínima y máxima tensión	\$ 811.000
LOV0668	PMV55 A240	208 - 240 VAC		\$ 811.000

CARACTERÍSTICAS TÉCNICAS

PROTECCIONES	PMV55 (Monofásico)	PMV30	PMV50	PMV70	PMV80	PMV95
Aparato autoalimentado de la red a controlar 50/60 Hz	X	X	X	X	X	X
Control de la tensión conectada	X	X	X	X	X	X
Fallo de fase si una de las TENSIONES es < 70% de la nominal		X	X	X	X	X
Tiempo de disparo de fallo de fase (60 ms)		X	X	X	X	X
Selector para la selección de la tensión nominal a controlar	X	X	X	X	X	X
Umbral de disparo por tensión MIN	X	X	X	X	X	X
Umbral de disparo por tensión MAX	X		X	X	X	X
Umbral de disparo por asimetría demasiado alta				X		X
Retardo de disparo 0.1 a 20 s.	X	X	X	X	X	X
Retardo de disparo MIN tensión y asimetría 0.1 a 20s.	X (Min tensión)			X	X	X
Retardo de "RESET" 0.1 a 20 s.	X	X	X		X	X
Salida contacto conmutado 8 A-250 VAC (AC1)	X	X	X	X	X	X
LED verde de señalización de presencia de tensión (intermitente cuando el valor esta fuera de límite)	X	X	X	X	X	X
LED rojo de señalización de presencia de tensión demasiado alta	X	X	X	X	X	X
LED rojo de señalización de presencia de tensión demasiado baja	X	X	X	X	X	X
LED rojo de señalización de asimetría demasiado alta				X	X	X
Programacion vía NFC						X

- Los relés son todos autoalimentados (con la misma tensión a controlar).
- La medida efectuada en TRMS permite un funcionamiento correcto del relé, aun en presencia de tensiones con altos contenidos de armónicos.

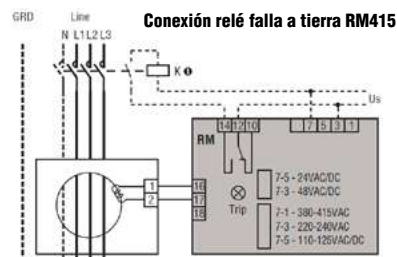

FUENTES DE ALIMENTACIÓN CONMUTADAS Y CARGADORES DE BATERÍA

CÓDIGO	REFERENCIA	DESCRIPCIÓN	PRECIO
--------	------------	-------------	--------

CARGADORES DE BATERÍA CONMUTADOS PARA BATERÍAS DE PLOMO CON RELÉ DE ALARMA			
		Tensión salida	Corriente salida A
LOV0701	BCF 0450 12	12 Vdc	4.5 A
LOV0702	BCF 0250 24	24 Vdc	2.5 A

NOTA: ciclo de carga según el estándar DIN 41773

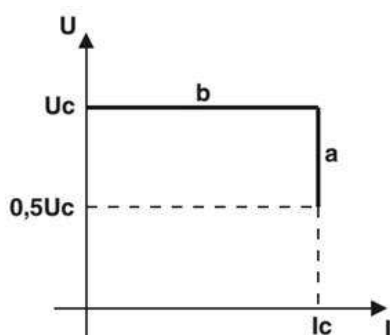

a - carga a corriente constante
b - carga a tensión constante



BCF 0450 12



PSL1 060 24



PSL1 240 24



PSL1M01024



PSE1...

FUENTE DE ALIMENTACIÓN MODULAR MONOFÁSICA, ALTA EFICIENCIA HASTA EL 89%

	Tensión de entrada multivoltaje / autoconfigurable	Tensión de salida, posible ajuste fino con el potenciómetro frontal	Amperaje	Conexión con más fuentes en paralelo	Material	Tensión OK, Salida
LOV0326	PSL1M 010 24	100-240 VAC	24 VDC	0.42	No	Plástico
LOV1426	PSE1 050 24	100-240 VAC	24 VDC	2,1	No	Plástico
LOV1427	PSE 110 02	100-240 VAC	24 VDC	5	No	Plástico

FUENTES DE ALIMENTACIÓN MONOFÁSICAS, ALTA EFICIENCIA HASTA EL 92%

	Tensión de entrada multivoltaje / autoconfigurable	Tensión de salida, posible ajuste fino con el potenciómetro frontal	Amperaje	Conexión con más fuentes en paralelo	Material	Tensión OK, Salida
LOV0649	PSL1 060 24	100-240 VAC	24 VDC	2.5	No	Transistor
LOV0650	PSL1 120 24	115/230 VAC	24 VDC	5	Si	Metal
LOV0651	PSL1 240 24	115/230 VAC	24 VDC	10	Si	Metal

Características generales

- Ajuste fino de voltaje de salida con potenciómetro frontal
- Terminales de conexión de tornillo
- Grado de protección: IP20 en terminales

Indicaciones

- LED señal tensión demasiado baja
- LED señal alimentación

Protecciones (tecnología fold forward)

- Cortocircuito
- Sobrecarga
- Picos de tensión de entrada

* Producto bajo pedido

** Producto última vez en lista de precios o hasta agotar inventarios

NU Producto Nuevo

SWITCHES
FLOTADORES DE NIVEL

Para aguas grises

Se utilizan para el control civil e industrial de los niveles de agua gris, por ejemplo, el agua de lluvia, el agua subterránea o agua de refrigeración industrial. Están disponibles con cables de PVC o de Neopreno de diferentes longitudes.

- Material de cubierta de filtración: polipropileno
- Cable A05 VV-F3X1 (PVC) de 3, 10 y 15 m
- Cable H07 RN-F3X1 (Neopreno disponible con longitudes de 5, 10 y 20 m con mayor resistencia a grasas, aceites, productos químicos, jabones y rayos uv.
- Contacto con relé conmutado 10 (8) A250 VAC 50/60 Hz
- Máxima profundidad de instalación / Presión: 30 m / 3bar
- Temperatura de trabajo: 0...+50°C
- Grado de protección IEC: IP68. Clase de aislamiento: II.

Para aguas residuales

Estos interruptores de boya se emplean en controles civiles e industriales de nivel de aguas residuales, p.e. alcantarillado o aguas residuales industriales.

- Ángulo de activación ±15°
- Contrapeso interno
- Material de cubierta de filtración: polipropileno- cable H07 RN-F3X1 (Neopreno) disponible con longitudes de 5, 10, 15 y 20 m
- Relé con contacto conmutado 10 (4) A250 VAC 50/60 Hz
- Máxima profundidad de instalación: 50 m
- Presión máxima: 5bar
- Temperatura de trabajo: 0...+50°
- Grado de protección IEC: IP68
- Clase de aislamiento: II

Lvfn1b... Patented

Los interruptores de boya se componen de una carcasa de una sola pieza de polipropileno moldeado por soplado externo, con el contrapeso interno fijo situado en la zona de salida del cable. El contacto del regulador se posiciona en el centro de su propia cámara estanca. Esta está aislada de la carcasa externa mediante inyección de espuma de celdas cerradas. Esta solución aumenta aún más la protección contra filtraciones de humedad y aísla térmicamente la cámara estanca del contacto, lo que elimina la creación de condensación.

Certificaciones y conformidades

Certificaciones obtenidas: TÜV. Conforme a las normas: IEC/EN 60730-1, IEC/EN 60730-2-15.

CÓDIGO	REFERENCIA	DESCRIPCIÓN	PRECIO
--------	------------	-------------	--------

SWITCHES FLOTADORES DE NIVEL TIPO BOYA AGUAS CLARAS O GRISES, CONTACTO 1NA+ 1NC (10 A), IP68, CONTRAPESO INCLUIDO, FUNCIÓN LLENADO O VACIADO, 3 BAR, 30 m DE PROFUNDIDAD

		Material de cable	Longitud de cable (m)	
LOV0930	LVFSP1W03	PVC	3	\$ 101.800
LOV1035	LVFSP1W15	PVC	15	\$ 414.600
LOV0931	LVFSN1W05	NEOPRENO	5	\$ 179.100
LOV1034	LVFSN1W10	NEOPRENO	10	\$ 504.200
LOV1036	LVFSN1W20	NEOPRENO	20	\$ 862.400

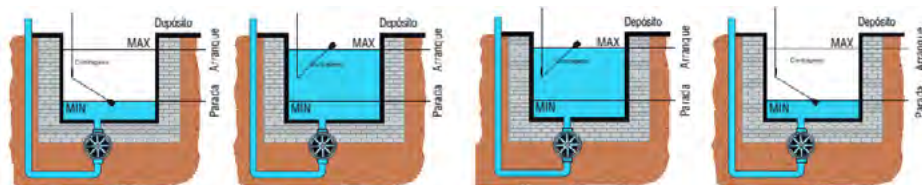

Función de llenado

Esta función se consigue mediante la conexión de los terminales negro y azul. El control de nivel cierra los contactos en el nivel mínima, y los abre cuando la boya llega a su nivel más alto. Los niveles MIN y MAX pueden ajustarse variando la distancia entre el contrapeso y la boya.



Función de vaciado

Esta función se consigue mediante la conexión de los terminales negro y marrón. El control de nivel cierra los contactos en el nivel máxima, y los abre cuando la boya llega a su nivel más bajo. Los niveles MIN y MAX pueden ajustarse variando la distancia entre el contrapeso y la boya.



SWITCHES FLOTADORES DE NIVEL TIPO BOYA AGUAS NEGRAS, CONTACTO 1NA+ 1NC (10 A), IP68, CONTRAPESO INTERNO, FUNCIÓN DE LLENADO O VACIADO, 5 BAR, 50 m DE PROFUNDIDAD

		Material de cable	Longitud de cable (m)	
LOV1037	LVFSN1B05	NEOPRENO	5	\$ 773.000
LOV1038	LVFSN1B10	NEOPRENO	10	\$ 788.800
LOV1039	LVFSN1B15	NEOPRENO	15	\$ 1.131.200
LOV1040	LVFSN1B20	NEOPRENO	20	\$ 1.310.300

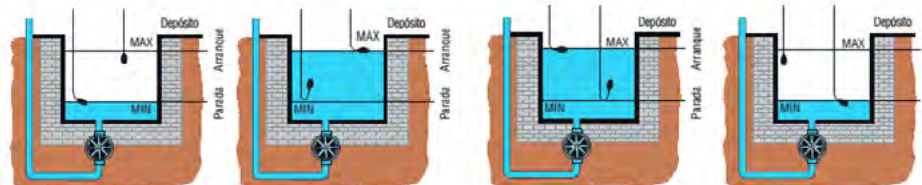

Función de llenado

Esta función se logra con dos boyas conectando los cables negro y azul. Los niveles MIN y MAX pueden ajustarse variando la posición de las boyas.



Función de vaciado

Esta función se logra con dos boyas conectando los cables negro y marrón. Los niveles MIN y MAX pueden ajustarse variando la posición de las boyas.

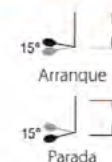

LVFS...1W...



LVFSN1B...



LVFSN1B...



CONTROLADORES DE NIVEL POR SONDARELÉS ALTERNADORES DE BOMBAS

CÓDIGO	REFERENCIA	DESCRIPCIÓN	PRECIO
--------	------------	-------------	--------

CONTROL DE NIVEL POR ELECTRODOS PARA LÍQUIDOS CONDUCTIVOS

LOV0543	LVM25-240	Control de nivel multitensión para control de pozos y tanques de almacenamiento, alimentación de 24 a 240 V AC / DC, función de llenado o vaciado, función para llenado o vaciado para sondas de nivel MIN, MAX Y COMUN. Protegidos x varistor. Sensibilidad regulable 2.5 a 50 KΩ 1 salida a relé con 1 contacto conmutado de 8 A (AC1) Doble aislamiento entre alimentación, sonda y relé de salida. Posibilidad de usar con 2 o 3 sondas, o 1 sonda en tanques de material conductivos	\$ 540.700
LOV0731	LVM40-A240	Relé multifunción; función de llenado o vaciado con seguridad a lógica positiva; función de llenado o vaciado combinada con alarma de super MAX o super MIN; función de llenado o vaciado combinada con alternancia de 2 bombas; función combinada de llenado de tanque y de vaciado de pozo con alarma; función de reconocimiento de líquidos espumosos; 1 salida a relé con 1 contacto NA de 8 A para comando de bomba y 1 salida a relé con 1 contacto conmutado de 8 A para alarma de nivel super MIN y super MAX o para alternancia de bomba principal y de emergencia. Tensión de alimentación de 220-240 VAC	\$ 1.315.700
LOV0759	LVM40-A127	LVM40-A240 con tensión de alimentación de 110 a 120 VAC	\$ 1.315.700



LVM 25...

SONDA Y PORTA ELECTRODO PARA CONTROLES DE NIVEL

LOV0285	SN1	Sonda unipolar para el control de nivel de pozos o tanques de almacenamiento. Consta de: 1 electrodo en acero inoxidable AISI 303, de un portaelectrodo en material plástico (PPOX) y de un prensacable. Longitud electrodo: 100 mm. Sección máxima del cable de conexión: 2.5 mm ²	\$ 64.600
LOV0513	SCM04	Sonda unipolar para uso en el control de nivel de calderas, autoclaves y en general donde existan condiciones de presión (10 bar máx.) y alta temperatura (+100°C máx.). Consta de: un electrodo en acero inoxidable AISI 330, montado en un cuerpo en óxido de aluminio y de un soporte metálico roscado 3/8" GAS	\$ 370.900



SN1

RELÉ ALTERNADOR DE BOMBAS, MOTORES, COMPRESORES, GENERADORES

LOV0287	LVMP10-A240	Para alternar funcionamiento de sistemas (primario y reserva) de 2 bombas, compresores, generadores o equipos varios, que actúen sobre un mismo sistema; diseñado para balancear el tiempo de funcionamiento de los dos equipos, 220 - 240 VAC, 2 salidas a relé con 1 contacto N/A, 8 A (AC1).	\$ 876.900
---------	-------------	---	------------

Sustancias líquidas no admitidas

Tipo de líquido
Agua desmineralizada
Agua desionizada
Whisky
Benzina
Aceite
Gas líquido
Parafina
Disolvente de Etileno
Pintura
Líquido con alto % de alcohol

ALGUNAS SUSTANCIAS LÍQUIDAS ADMITIDAS PARA SONDA DE NIVEL

Tipo de líquido	Resistividad kΩ[cm]	Tipo de líquido	Resistividad kΩ[cm]
Agua potable	5-10	Leche	1
Agua de pozo	2-5	Suero de leche	1
Agua de río	2-15	Zumo de fruta	1
Agua lluvia	15-25	Zumo vegetal	1
Agua residuales	0.5-2	Sopa	1
Agua de mar	0.03	Vino	2.2
Agua salada	2.2	Cerveza	2.2
Agua dura	5	Café	2.2
Agua clorada	5	Espuma de jabón	18
Agua condensada	18		

NOTA: Cuando se usa un tanque de material conductivo, la terminal común de los controladores de nivel puede ser conectada directamente al tanque sin usar sonda.

Función de llenado vaciado 3 sondas

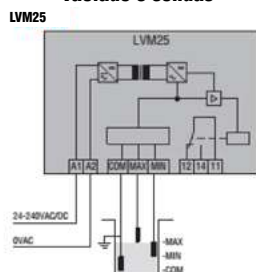

Conexión con 2 sondas

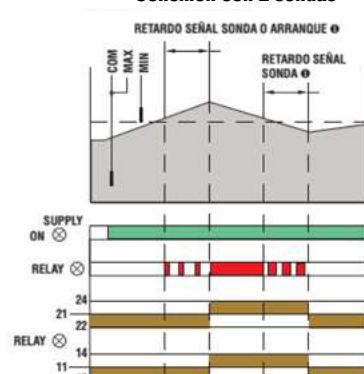

CÓDIGO	REFERENCIA	DESCRIPCIÓN	PRECIO
--------	------------	-------------	--------

NEW



HS1B...

RELÉ DE ESTADO SÓLIDO (SSR) MONOFÁSICOS PARA CARGAS RESISTIVAS

		Corriente Ie AC-51 a ≤40°C	Voltaje de Operación [VAC]	Voltaje de Control [V]	Tipo de Carga AC-51 [cargas resistivas]	
* LOV1484	HS1B2NT025D024	25	12...280VAC	3...32VDC	Resistiva	BAJO CONSULTA
* LOV1485	HS1B6NT040D024	40	24...600VAC	3.5...32VDC	Resistiva	BAJO CONSULTA
* LOV1486	HS1B6NN050D024	50	24...600VAC	3.5...32VDC	Resistiva	BAJO CONSULTA
* LOV1487	HS1B6NT090D024	90	24...600VAC	3.5...32VDC	Resistiva	BAJO CONSULTA
* LOV1488	HS1B2NT025E230	25	12...280VAC	18...280VAC/DC	Resistiva	BAJO CONSULTA
* LOV1489	HS1B6NT040E230	40	24...600VAC	18...280VAC/DC	Resistiva	BAJO CONSULTA
* LOV1490	HS1B6NT060E230	60	24...600VAC	18...280VAC/DC	Resistiva	BAJO CONSULTA
* LOV1491	HS1B6NT090E230	90	24...600VAC	18...280VAC/DC	Resistiva	BAJO CONSULTA

Características operativas:

- Corriente de control:
- HS1A...: <29mA
- Modo de conmutación: paso por cero
- Protección de salida: TVS o ninguna (T o N como séptimo dígito en el código)
- Indicador de estado: LED en el frontal.

Certificaciones y cumplimiento

Certificaciones obtenidas: cURus, VDE.
Cumple con las normas: IEC/EN/BS 60947-4-3,
IEC/EN/BS 60947-4-2, IEC/EN/BS 62314,
IEC/EN/BS 6335-1.

Características generales:

Los relés de estado sólido (SSR) pueden ofrecer ventajas significativas en el control eléctrico. Los SSR no tienen partes móviles, lo que resulta en una vida eléctrica muy alta y un funcionamiento silencioso.
Los SSR también tienen una velocidad de conmutación rápida y pueden soportar una frecuencia de conmutación muy alta. Los SSR también son resistentes a vibraciones y golpes. Además, no generan arco eléctrico durante la operación. Su uso principal es para controlar cargas resistivas, como elementos calefactores. La serie HS... puede controlar cargas de hasta 90A. En general, los SSR ofrecen una solución sólida, eficiente y duradera.
Solución para un control eléctrico preciso y fiable.

HS1B...

DIMENSIONES



Diagrama de conexión



* Producto bajo pedido
** Producto última vez en lista de precios o hasta agotar inventarios
NU Producto Nuevo



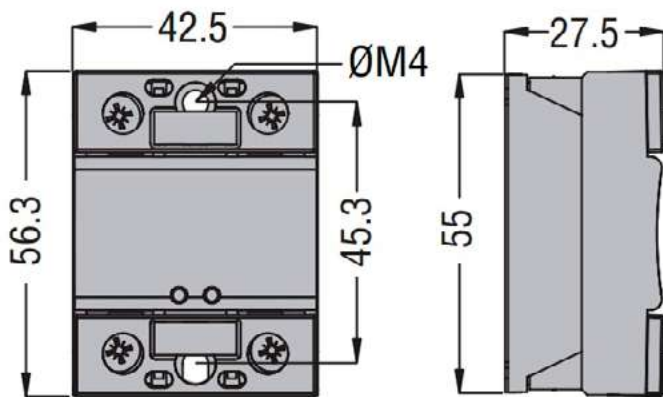
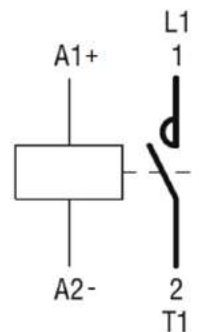

Energía

GESTIÓN ENERGÉTICA

CONTROLES AUTOMÁTICOS PARA LA CORRECCIÓN DEL FACTOR DE POTENCIA, RELÉS CORRECTORES PARA EL FACTOR DE POTENCIA	11-56	CONTADORES DE ENERGÍA DIGITALES	11-68
MÓDULOS TIRISTORES PARA USO CON RELE CORRECTOR DE FACTOR DE POTENCIA DCRG8F	11-57	MÓDULOS PARA TRANSFERENCIAS AUTOMÁTICAS	11-70
CONEXIÓN AL CONTROLADOR DE FACTOR DE POTENCIA AUTOMÁTICO DCRG8F A TRAVÉS DE RS485	11-58	MÓDULOS PARA EL CONTROL DE GRUPOS ELECTRÓGENOS, TRANSFERENCIAS Y SINCRONISMOS	11-71
RELÉS CORRECTORES PARA F.P. CARACTERÍSTICAS TÉCNICAS	11-59	EQUIPOS PARA CONTROL DE GRUPOS ELECTRÓGENOS, MÓDULO DE TRANSFERENCIAS AUTOMÁTICAS Y SINCRONISMO	11-72
CONTACTORES PARA LA CORRECCIÓN DEL FACTOR DE POTENCIA	11-60	CONTROLADORES ANTIINCENDIOS	11-73
INSTRUMENTOS DIGITALES DE MEDIDA	11-61	MÓDULOS DE EXPANSIÓN EXP... Y ACCESORIOS PARA EQUIPOS EXPANDIBLES MONTAJE EN PUERTA	11-74
CARACTERÍSTICAS TÉCNICAS INSTRUMENTOS DIGITALES DE MEDIDA	11-62	TRANSFORMADORES DE CORRIENTE SERIE DM...T NÚCLEO SÓLIDO Y PARTIDO	11-75
MEDIDORES DIGITALES, ANALIZADORES DE REDES PANTALLA LCD	11-63	PROGRAMAS Y APLICACIONES, GESTIÓN ENERGÉTICA	11-77
ANALIZADORES DE REDES CON PANTALLA LCD A COLOR SERIE DMG	11-65	PROGRAMAS Y APLICACIONES, GESTIÓN ENERGÉTICA	11-78



INGRESA A
www.laumayer.com
 PARA CONOCER DETALLES

Las fotografías de esta sección son de uso informativo.

CÓDIGO	REFERENCIA	DESCRIPCIÓN	PRECIO
--------	------------	-------------	--------

RELÉ CORRECTOR DEL FACTOR DE POTENCIA

LOV0791	DCRL5	Relé corrector 5 pasos integrados, con 1 ranura para módulo de expansión EXP enchufable (no incluido), rango de medida 50 - 720 VAC L-L, marco 96x96, detalle de armónicos hasta el 15°, IP54	8 \$ 1.206.600
LOV0859	DCRL8	Relé corrector 8 pasos integrados, con 2 ranuras para módulos de expansión enchufables (no incluidos), rango de medida 50 - 720 VAC L-L, marco 144x144, detalle de armónicos hasta el 15°, IP65	14 \$ 1.896.000
LOV0792	DCRG8	Relé corrector 8 pasos, con 4 ranuras para módulos de expansión enchufables (no incluidos), rango de medida 50 - 720 VAC L-L, control de voltaje 3Ph +N, corriente 1 o 3 Ph, detalle de armónicos hasta el 31, funciones de analizador de redes, 3 entradas de corriente independientes, IP65, marco 144 x 144, Posibilidad de arquitectura maestro-esclavo hasta 8 esclavos	16 \$ 3.579.900
LOV1325	DCRG8IND	Relé corrector 8 pasos salidas rele para correccion de factor de potencia reactiva capacitiva, con 4 ranuras para módulos de expansión enchufables (no incluidos), rango de medida 50 - 720 VAC L-L, control de voltaje 3Ph +N, corriente 1 o 3 Ph, detalle de armónicos hasta el 31, funciones de analizador de redes, 3 entradas de corriente independientes, IP65, marco 144 x 144, Posibilidad de arquitectura maestro-esclavo hasta 8 esclavos.	18 \$ 5.754.100
LOV1324	DCRG8F	Relé corrector 8 pasos estaticos para correccion dinamica de factor de potencia, apto para controlar modulos Tiristores tipo DCTL por medio de salidas estaticas o por comunicacion RS-485, con 4 ranuras para módulos de expansión enchufables (no incluidos), rango de medida 50 - 720 VAC L-L, control de voltaje 3Ph +N, corriente 1 o 3 Ph, detalle de armónicos hasta el 31, funciones de analizador de redes, 3 entradas de corriente independientes, IP65, marco 144 x 144, Posibilidad de arquitectura maestro-esclavo hasta 8 esclavos	24 (Estáticos) BAJO CONSULTA



DCRL5



DCRL8



CX01



CX02

MÓDULOS DE EXPANSIÓN Y ACCESORIOS

LOV0793	EXP1006	Módulo de expansión para DCRL, DCRG, 2 salidas de relé para incremento de 2 pasos, aplicaciones hasta 480 Vac AC15	\$ 246.500
LOV0908	EXP1007	Módulo de expansión para DCRL, DCRG, 3 salidas de relé para incremento de 3 pasos, aplicaciones hasta 480 Vac AC15	\$ 528.409
LOV0781	CX01	Cable para conexión de equipos con puerto óptico frontal a PC, para programación, descarga de datos, diagnóstico y actualización de firmware	\$ 1.199.500
LOV0867	CX02	Conexión Wi-Fi de equipos con puerto óptico frontal a PC, Smartphone y tablet, para programación, descarga de datos, diagnóstico, supervisión y actualización de firmware	\$ 3.224.100
LOV1336	NTC01	Sensor de temperatura externa	BAJO CONSULTA

NOTA:

- Para comunicaciones, entradas, salidas y accesorios, ver módulos EXP en la sección lovato pag 54
- Para contactores corrección FP en la sección lovato pag 43
- Puerto óptico frontal para configuración y supervisión desde PC con llave USB CX01 o Wi-Fi CX02, desde tablet o smartphone, con la APP gratuita SAM1 para Android o iOS, usando llave Wi-Fi CX02

Conexión DCRL + EXP1006 instalado con contactores BFK.

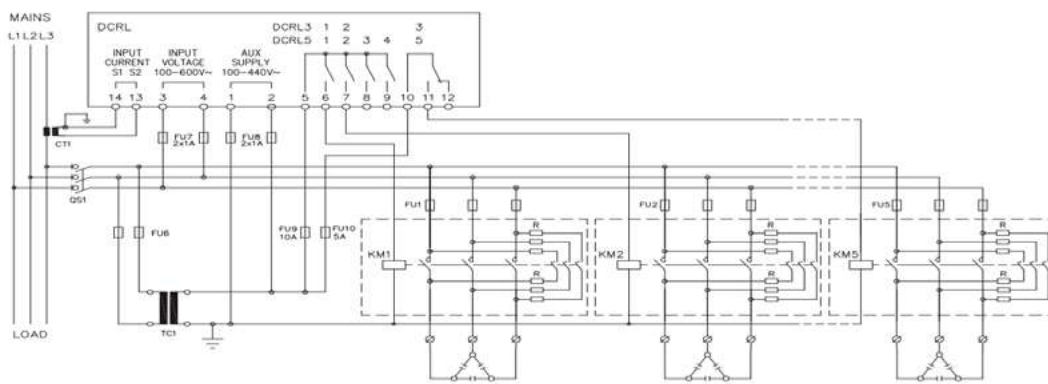

MÓDULOS TIRISTORES PARA USO CON RELE CORRECTOR DE FACTOR DE POTENCIA DCRG8F

CÓDIGO	REFERENCIA	DESCRIPCIÓN	PRECIO
--------	------------	-------------	--------

VERSIONES CON TENSIÓN NOMINAL 400VAC.

* LOV1326	DCTLA4000075	Módulo tiristor de 7.5kvar a 400VAC	BAJO CONSULTA
* LOV1327	DCTLA4000150	Módulo tiristor de 15kvar a 400VAC	BAJO CONSULTA
* LOV1328	DCTLA4000300	Módulo tiristor de 30kvar a 400VAC	BAJO CONSULTA
* LOV1329	DCTLA4000500	Módulo tiristor de 50kvar a 400VAC	BAJO CONSULTA
* LOV1330	DCTLA4001000	Módulo tiristor de 100kvar a 400VAC	BAJO CONSULTA



DTCL...

VERSIONES CON TENSIÓN NOMINAL 400...480VAC.

* LOV1331	DCTLA4800090	Módulo tiristor de 9kvar a 480VAC	BAJO CONSULTA
* LOV1332	DCTLA4800180	Módulo tiristor de 18kvar a 480VAC	BAJO CONSULTA
* LOV1333	DCTLA4800360	Módulo tiristor de 36kvar a 480VAC	BAJO CONSULTA
* LOV1334	DCTLA4800600	Módulo tiristor de 60kvar a 480VAC	BAJO CONSULTA
* LOV1335	DCTLA4801200	Módulo tiristor de 120kvar a 480VAC	BAJO CONSULTA



EXC1042

ACCESORIOS PARA DCTL

LOV0951	EXC1042	Tarjeta de comunicación RS-485	\$ 803.500
* LOV1336	NTC01	Sensor de temperatura remoto 3m	BAJO CONSULTA
LOV0781	CX01	Cable para conexión de equipos con puerto óptico frontal a PC, para programación, descarga de datos, diagnóstico y actualización de firmware	\$ 1.199.500
LOV0867	CX02	Conexión Wi-Fi de equipos con puerto óptico frontal a PC, Smartphone y tablet, para programación, descarga de datos, diagnóstico, supervisión y actualización de firmware	\$ 3.224.100



EXP8003

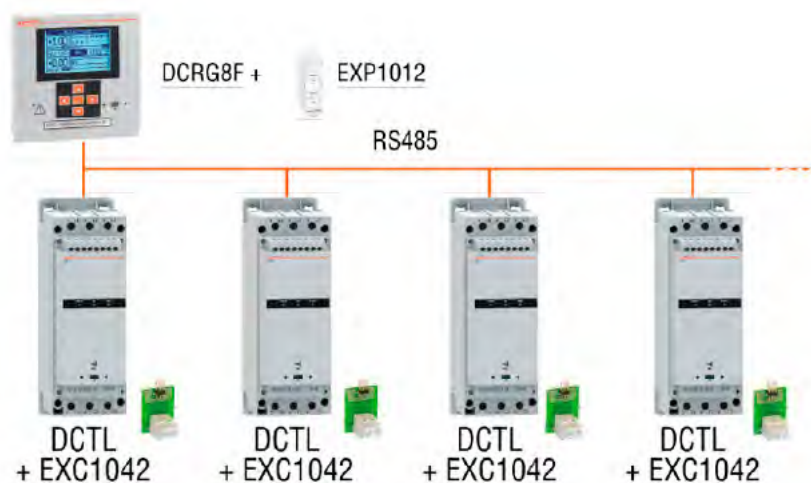

Alternativamente al comando estándar de salidas estáticas, los módulos de tiristores tipo DCTL se pueden conectar al controlador de factor de potencia automático tipo DCRG8F con Puerto opcional RS485 (código EXC1042), obteniendo un sencillo y cableado lineal.

En esta configuración, es posible monitorear desde el controlador DCRG8F el estado y las medidas de cada módulo DCTL como potencia escalonada, corrientes, armónicos, temperatura, horas de trabajo, etc.

* Producto bajo pedido

CONEXIÓN AL CONTROLADOR DE FACTOR DE POTENCIA AUTOMÁTICO DCRG8F A TRAVÉS DE RS485

Características generales

- Adecuado para corrección dinámica (rápida) del factor de potencia
- Operación silenciosa
- Conmutación por cruce por cero
- Monitoreo y protección de la corriente, potencia y corriente.
- armónicos del banco de condensadores: gracias a la presencia de transformadores de corriente integrados, es posible monitorear y proteger el banco de condensadores contra sobrecorrientes causadas por eventos como la distorsión de la forma de onda de voltaje. También es posible monitorear las mediciones eléctricas del banco de condensadores tales como los voltajes trifásicos de potencia residual y corrientes, temperaturas, THDI, horas de la mañana, etc ...
- Protección contra sobrecalentamiento mediante sensor y entrada integrados para el sensor de temperatura externo opcional NTC01 para la medida de la temperatura en la zona de instalación de los condensadores
- Listo para trabajar sin necesidad de programación cuando es usado con características estándar
- Conectividad NFC para configuración y programación de parámetros de los umbrales de protección (sobretensión, sobrecorriente, sobretensión, ...) con la App Lovato libremente descargable desde Google Play Store y App Store
- Puerto óptico para programación y diagnóstico con software y aplicación, conexión con USB Llave (CX01) o Llave Wi-Fi (CX02)
- Circuito de mando realizado por señal de 8 ...

30VDC o contacto seco (que permite ahorrar el uso de una fuente de alimentación)

- Tarjeta de comunicación RS485 opcional (código EXC1042) para el comando y monitoreo del factor de potencia con tipo de controlador DCRG8F; desde la pantalla de DCRG8F es también posible controlar el estado y las medidas (temperatura, potencia, ...) de cada DCTL (1 salida de relé programable con contacto conmutador para la señalización de alarmas o mando del ventilador)

Posibilidad de instalar los módulos tiristores DCTL en ambos osición vertical y horizontal sin reducción de potencia, gracias a los ventiladores incorporados

Monitorización del funcionamiento de los ventiladores con medida analógica de la corriente a través del sensor integrado, que permite controlar el estado del ventilador y reconocer automáticamente cualquier falla como atasco o desconexión

Conexiones de potencia con terminales de doble tornillo (para tamaños hasta 60 kvar), lo que simplifica el cableado, en particular para la conexión de más módulos de tiristores en paralelo; está también es posible decidir cablear o no la fase central según el diseño del panel de corrección del factor de potencia

Fijación en panel con tornillo o sobre riel DIN con el accesorio opcional EXP8003 (solo para tamaños hasta 60 kvar).

Características operativas

- Potencia de los pasos:
- 7.5, 15, 30, 50 y 100kvar a 400VAC
 - 9, 18, 36, 60 y 120 kvar a 480 VCA
 - 30, 50 y 100 kvar a 600 ... 690 VCA
- Tensión nominal de funcionamiento:
- 400VAC (IEC y cULus) para versión DCTLA400 ...
 - 400 ... 480VAC (IEC y cULus) para versión DCTLA480 ...
 - 600 ... 690VAC (IEC), 600VAC (cULus) para la versión DCTLA690 ...
- Frecuencia nominal 50 / 60Hz
- Tensión de alimentación auxiliar: 100 ... 240VAC ± 10%
- Circuito de mando: 8 ... 30VDC o contacto seco o RS485
- conexión desde el controlador DCRG8F
- Fases controladas: 2
- Ventilación forzada y monitorizada desde la lógica de control
- Temperatura de funcionamiento: -20 ... + 45 ° C (hasta 55 ° C con reducción de potencia)
- INDICACIONES
- LED POWER: presencia de suministro
 - LED FALLO: alarma activa (n ° parpadeos = tipo de alarma)
 - LED ENCENDIDO: comando activo

Certificaciones y cumplimiento:

Certificaciones obtenidas: cULus.
 Cumple con los estándares: IEC / EN / BS 60947-4-3, IEC / EN / BS 61000-6-2, IEC / EN / BS 61000-6-4.



Conexiones de alimentación con abrazaderas de doble borne

Los módulos de tiristores tipo DCTL hasta 60kvar están provistos con conexiones de tipo abrazaderas de doble borne lo que permite simplificar el cableado, en particular cuando es necesario conectar más módulos de tiristores en paralelo.

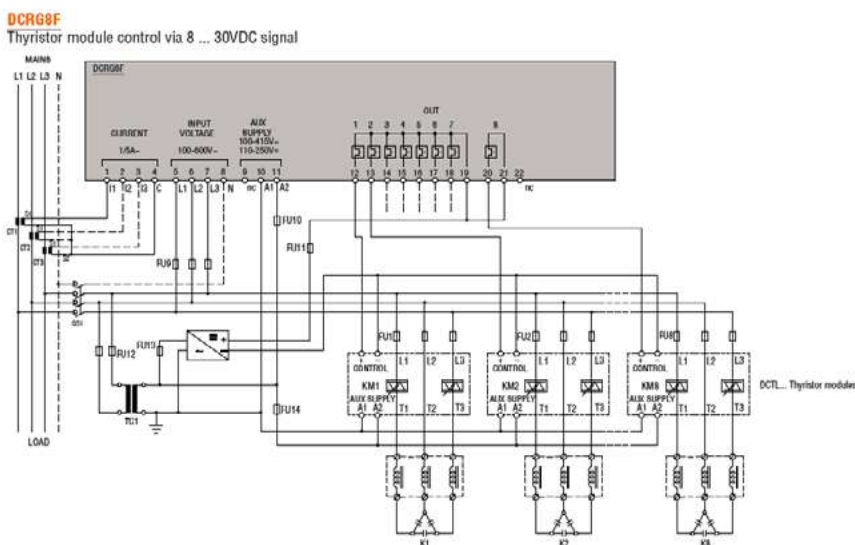

RELÉS CORRECTORES PARA F.P. CARACTERÍSTICAS TÉCNICAS



CARACTERÍSTICAS	DCRL5	DCRL8	DCRG8
PANEL FRONTAL			
Display	LCD íconos, retroiluminado	LCD íconos, retroiluminado	LCD gráfico, retroiluminado
Dimensiones	96x96 mm	144x144 mm	144x144 mm
Grado de protección	IP54	IP65	IP65
FUNCIONES DE CONTROL			
Reconocimiento automático del flujo de corriente	X	X	X
Operación en los 4 cuadrantes	X	X	X
Arquitectura maestro-esclavo			X
Entrada independiente de tensión	X	X	X
Control de tensión	2 ph	2 ph	3 ph
Entrada de corriente	1 ph	1 ph	1 o 3 ph
Uso para media tensión	X	X	X
Sensor temperatura embebido	X	X	X
Entrada para sensor de temperatura remoto			X
Interface comunicación RS232	EXP1011	EXP1011	EXP1011
Interface comunicación USB	EXP1010	EXP1010	EXP1010
Interface comunicación RS485	EXP1012	EXP1012	EXP1012
Interface comunicación Ethernet con servidor Web		EXP1013	EXP1013
Interface comunicación Profibus			EXP1014
Interface comunicación celular GSM/GPRS envío de SMS y e-mail			EXP1015
Puerto frontal óptico USB	CX01	CX01	CX01
Puerto frontal óptico Wi-Fi	CX02	CX02	CX02
Función de setup automática (ajustable)	X	X	X
Función de auto ajuste para fácil lectura del CT	X	X	X
Software de setup y prueba	Xpress / SAM1	Xpress / SAM1	Xpress / SAM1
Software de supervisión remoto	Synergy	Synergy	Synergy
Reloj de tiempo real con respaldo de batería			X
Setpoint Cos ϕ diferente en co-generación	X	X	X
Setpoint Tan ϕ			X
Pasos	5 base 7 con EXP1006 8 con EXP1007	8 base, 10,11,12,13, 14 con EXP	8 base 10,12,14,16 con EXP

MEDICIONES	DCRL5	DCRL8	DCRG8
Medición instantánea del desplazamiento factor de potencia (COS ϕ)	X	X	X
Medición del FP instantáneo y promedio semanal	X	X	X
Tensión nominal de medición	600 VAC máx.	600 VAC máx.	600 VAC máx.
Rango de medición de tensión	50-720 VAC	50-720 VAC	50-720 VAC
Medición de tensión y corriente	X	X	X
Potencia reactiva total	X	X	X
Sobrecarga del condensador	X	X	X
Potencia activa y aparente			X
Análisis detallado de armónicos de tensión y corriente	Detallado hasta 15°	Detallado hasta 15°	Detallado hasta 31°
Valor del paso "VAR"	X	X	X
Número de suicheos por paso	X	X	X
Máximo valor de corriente y tensión	X	X	X
Máximo valor de sobrecarga del condensador	X	X	X
Máximo valor de temperatura en condensador			X (con EXP1004)
Temperatura del cuadro eléctrico	X	X	X
Corriente reactiva para alcanzar el setpoint	X	X	X
Formas de onda de voltaje y corriente almacenados con eventos de sobrecarga			X

PROTECCIONES	DCRL5	DCRL8	DCRG8
Tensión demasiado alta o baja	X	X	X
Corriente demasiado alta o baja	X	X	X
Sobre compensación	X	X	X
Infra compensación	X	X	X
Sobrecarga del condensador	X	X	X
Sobrecarga del condensador sobre las tres fases			X
Sobre temperatura	X	X	X
Micro interrupciones en la red	X	X	X
Falla del banco de condensadores	X	X	X
Nivel máximo de distorsión armónica	X	X	X
Alarmas programables por usuario (habilitar, retardo de activación, activación de relé, etc.)	X	X	X

CONTACTORES PARA LA CORRECCIÓN DEL FACTOR DE POTENCIA

CÓDIGO	REFERENCIA	DESCRIPCIÓN	PRECIO
--------	------------	-------------	--------

CONTACTORES PARA LA CORRECCIÓN DEL FACTOR DE POTENCIA

		kVAr a 220 VAC	kVAr a 440 VAC	kVAr a 690 VAC	Tensión de la Bobina	Contacto Auxiliar	
LOV0956	BFK0910A22060	4.5	9	10	220 VAC	1 NA	\$ 286.700
LOV0957	BFK1210A22060	7	14	16		1 NA	\$ 306.400
LOV0958	BFK1810A22060	9	17	20		1 NA	\$ 367.900
LOV0959	BFK2600A22060	11	22	25		-	\$ 465.800
LOV0960	BFK3200A22060	14	27.5	30		-	\$ 553.700
LOV0961	BFK3800A22060	17	33	36		-	\$ 670.200
LOV0962	BFK5000A22060	22	41	46		-	\$ 949.500
LOV0963	BFK6500A22060	26	50	56		-	\$ 1.066.100
LOV0964	BFK8000A22060	30	56	65		-	\$ 1.182.000
LOV1210	BFK11500A22060	45	85	135		-	\$ 1.807.000
LOV1429	BFK15000A22060	50	115	150		-	\$ 3.797.000
LOV0966	BFK0910A12060	4.5	9	10		120 VAC	1 NA
LOV0967	BFK1210A12060	7	14	16	1 NA		\$ 306.400
LOV0968	BFK1810A12060	9	17	20	1 NA		\$ 367.900
LOV0969	BFK2600A12060	11	22	25	-		\$ 465.800
LOV0970	BFK3200A12060	14	27.5	30	-		\$ 553.700
LOV0971	BFK3800A12060	17	33	36	-		\$ 670.200
LOV0972	BFK5000A12060	22	41	46	-		\$ 949.500
LOV0973	BFK6500A12060	26	50	56	-		\$ 1.066.100
LOV0974	BFK8000A12060	30	56	65	-		\$ 1.182.000
LOV1211	BFK11500A12060	45	85	135	-		\$ 1.807.000
LOV1431	BFK15000A12060	50	115	150	-		\$ 3.797.000



BFK...

BLOQUES DE CONTACTO AUXILIAR PARA CONTACTORES BFK

		Contactos disponibles	Montaje sobre contactor	
LOV1262	BFX1211	1NA + NC	Lateral (BFK00 - BFK150)	\$ 117.900
LOV0217	11G481/02/+G483	2NC	Lateral (BFK00 - BFK150)	\$ 98.500

KITS PARA ENSAMBLAR CONTACTORES PARA LA CORRECCIÓN DEL FACTOR DE POTENCIA

		Para contactor	
LOV0283	G460	BF09 10A - BF12 10A - BF18 10A - BF26 00A - BF32 00A - BF38 00A	\$ 217.700
LOV0976	BFX10K3	BF50 00A - BF65 00A - BF80 00A	\$ 390.200
LOV1236	BFX10K4	BF95 00A - BF115 00A - BF150 00A	\$ 487.600



KIT

Características:

- Vida eléctrica ≥ 400.000 ciclos
- Frecuencia de maniobra ≤ 120 ciclos/h
- Incluye resistencias limitadoras de pre cierre
- Los contactos de conexión de las resistencias limitadoras se cierran sólo durante el tiempo necesario para limitar el pico de corriente inicial y después se abren, evitando la presencia de corrientes residuales en las resistencias y alargando la vida útil del contactor

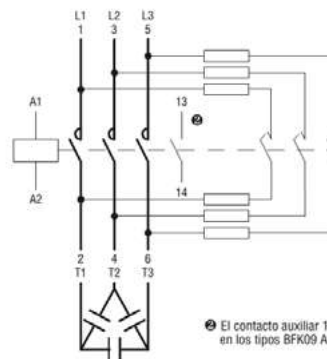

El contacto auxiliar 13-14 solo se encuentra en los tipos BFK09 A - BFK12 A - BFK18 A.



INSTRUMENTOS DIGITALES DE MEDIDA

CÓDIGO	REFERENCIA	DESCRIPCIÓN	PRECIO
INSTRUMENTOS DIGITALES DE MEDIDA, CON FUNCIONES DE PROTECCIÓN PROGRAMABLES, SALIDA DE RELÉ PARA DISPARO (NC/NA) POR MÁX Y/O MÍN			
LOV0688	DMK-10-R1	Multímetro digital trifásico, tensión de medida 15-660 VAC. Tensión auxiliar de alimentación 220-240 VAV. Relación de transformador de voltaje programable 1-500. Medidas visualizadas: 3 Tensiones de fase-neutro 3 tensiones fase-fase 3 Tensiones máx. y 3 min. de fase-neutro 3 tensiones máx. y 3 min. fase-fase (Ver tabla de características técnicas Multímetros) Amperímetro digital trifásico. Rango de medición de corriente 0.05 - 5.75 A.	\$ 1.248.900
LOV0760	DMK-70-R1	Voltímetro/Relé de protección digital trifásico Tensión de medida 15-660 VAC. Tensión auxiliar de alimentación 220-240 VAC. Relación de transformador de voltaje programable 1-500. Medidas visualizadas: 3 Tensiones de fase-neutro / 3 tensiones fase-fase 3 Tensiones máx. y 3 min. de fase-neutro / 3 tensiones máx. y 3 min. fase-fase Medida del verdadero valor eficaz / Memorización de los valores de máx. y mín. 1 salida de relé con 1 contacto conmutado Cuerpo modular DIN 43880 (3 módulos) Protección por pérdida de fase / Protección por min y max voltaje Protección por asimetría / Protección por secuencia de fase Protección por min y max frecuencia (Ver tabla de características técnicas Multímetros)	\$ 1.219.300
LOV1252	DMK-11-R1	Amperímetro digital trifásico. Rango de medición de corriente 0.05 - 5.75 A. Tensión auxiliar de alimentación 220/240 VAC. Configuración programable primario del TC: 5 - 10.000 A. Medidas visualizadas: 3 corrientes de fase / 3 corrientes máx y 3 min de fase Salida a relé con disparo temporizado entre 0.5 y 900 seg programable Disparo por valores máximos y/o mínimos (Ver tabla de características técnicas Multímetros)	\$ 1.248.900
LOV1253	DMK-15-R1	Voltímetro, amperímetro y vatímetro trifásico; tensión auxiliar de alimentación: 220 - 240 VAC; configuración relación: Relación de transformación de tensión configurable (T/P): 1 - 500 Transformador de corriente: 5 - 10.000 A Medidas visualizadas: 3 Tensiones de fase-neutro / 3 tensiones fase-fase / 3 corrientes de fase 3 potencias activas de fase y 1 total Memorización de valores máximos y mínimos de las medidas. (Ver tabla de características técnicas Multímetros) Salida a relé con disparo temporizado entre 0.5 y 900 seg programable	\$ 1.886.700
LOV0676	DMK-16-R1	Multímetro digital trifásico, 72 variables, 96x48. Alimentación 220 - 240 VAC Salida a relé con disparo temporizado entre 0 seg y 900 s programable, disparo por valores máximos y/o mínimos. (Ver tabla de características técnicas Multímetros)	\$ 2.257.600



DMK-10-R1



DMK-16-R1



DMK-70-R1

Medidas efectuadas en TRMS (Valor eficaz)

CARACTERÍSTICAS TÉCNICAS

INSTRUMENTOS DIGITALES DE MEDIDA

CARACTERÍSTICAS TÉCNICAS	DMK-15	DMK-10-R1	DMK-70-R1	DMK-11-R1	DMK-16-R1
MEDIDAS INSTANTÁNEAS					
Voltaje (fase-fase, sistema)	X	X	X		X
Corriente por fase	X			X	X
Potencias activas (fases y total)	X				X
Potencias reactivas (fases y total)					X
Potencia aparente (fase y total)					X
Factor de potencia por fase					X
Frecuencia					X
Energía activa (kWh)					X
Energía reactiva (kVArh)					X
Cuenta horas					X
VALORES MÁXIMOS Y MÍNIMOS INSTANTÁNEOS Y MEMORIZADOS					
Tensiones máx y mín (fase, fase-fase)	X	X	X		X
Corriente máx y mín (fase)	X			X	X
Potencia activa máxima y mín (fases y total)	X				X
Potencia reactiva máxima y mínima (fases y total)					X
Potencia aparente máxima y mínima (fases y total)					X
Factor de potencia mínima y máxima					X
Frecuencia máxima y mínima					X
FUNCIONES DE PROTECCIÓN PROGRAMABLES DISPARO DE RELÉ (NC/NA) DMK...-R1					
Ausencia de fase: OFF / 5-85%		X	X		X
Máxima tensión: OFF / 102-120%		X	X		X
Mínima tensión: OFF / 70-98%		X	X		X
Asimetría de tensión: OFF / 2-20%		X	X		X
Secuencia de fase: OFF / L1-L2-L3 / L3-L2-L1		X	X		X
Frecuencia máxima: OFF/ 101-110%		X	X		
Frecuencia mínima: OFF / 90-99%		X	X		
Ausencia de corriente: X (OFF / 5-98%)				X	X (OFF / 5-98%)
Máxima corriente: OFF / 102-200%				X	
Máxima corriente de disparo instantáneo: OFF / 110-600%				X	
Mínima corriente: OFF 5-98%				X	
Máximo factor de potencia: 0,1-1.00					
Mínimo factor de potencia: 0,1-1.00					
Tiempos de retardo configurables para las medidas 0.5 - 900 s 0.5 - 900 s 0.0 - 900 s		0.5 - 900 s	0.0 - 900 s	0.5 - 900 s	0.0 - 900 s
TIPO DE MONTAJE					
Empotrable	X	X		X	X
Riel DIN			X		
SALIDA PROGRAMABLE A RELÉ					
Relé: 8 A/250 V AC1		X	X	X	X
Contacto: NA / NC		X	X	X	X
Vida eléctrica (operaciones): 100.000		X	X	X	X
Vida mecánica (operaciones): 30'000.000		X	X	X	X

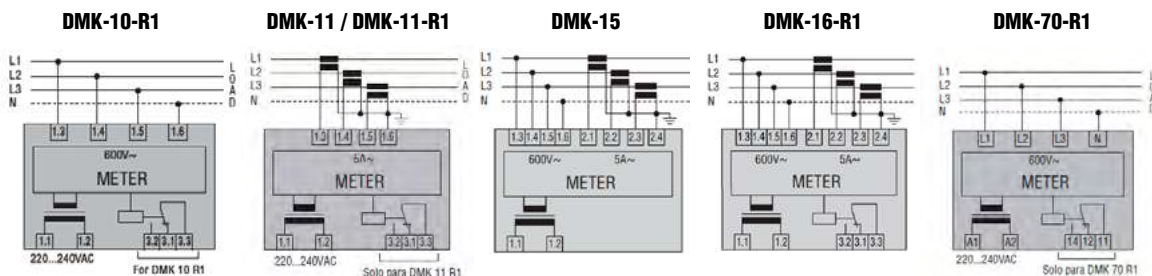

MEDIDORES DIGITALES, ANALIZADORES DE REDES PANTALLA LCD

CÓDIGO	REFERENCIA	DESCRIPCIÓN	PRECIO
--------	------------	-------------	--------

MULTÍMETRO DIGITAL PANTALLA LCD

LOV0892	DMG600	Multímetro digital, 315 parámetros, 96x96 mm pantalla LCD de iconos retroiluminada de 72x 46 mm, puerto óptico frontal, con 1 ranura para módulo de expansión EXP enchufable (no incluido), TENSIÓN auxiliar de alimentación 100-440 VAC / 120-250 VDC, análisis detallado de armónicos hasta 15°, puerto óptico frontal para configuración y supervisión desde PC con llave USB CX01 o Wi-Fi CX02, desde tablet o smartphone, con la APP gratuita SAM1 para Android o iOS usando llave Wi-Fi CX02	\$ 1.388.300
LOV0863	DMG610	DMG600 + puerto RS485, Modbus RTU o ASCII incluido, con 1 ranura para módulo de expansión EXP enchufable (no incluido)	\$ 1.889.100
LOV1276	DMG615	DMG600 + puerto RS485, Modbus RTU o ASCII incluido, con 1 ranura para módulo de expansión EXP enchufable (no incluido), precisión de la medida clase 0.5	\$ 2.033.900
** LOV0615	DMG900	Multímetro digital, 590 parámetros, 96 x 96 mm, pantalla TOUCH SCREEN 128 x 80 pixel. Tensión de medida 20-830VAC (opción de usar TV para sistemas de media y alta tensión). Tensión auxiliar de alimentación 90-484 VAC /93-300VDC. Con 4 ranuras para módulos de expansión EXP enchufables (no incluidos), análisis detallado de armónicos hasta el 63°	\$ 4.739.000



DMG 600

MULTÍMETRO DIGITAL PANTALLA LCD, MONTAJE EN RIEL

LOV0925	DMG110	Multímetro digital, 315 parámetros, montaje en riel, tensión de medida 50-720 VAC (opción de usar TV para sistemas de media y alta tensión). Tensión auxiliar de alimentación 100 - 240 VAC / 120-250 VDC, análisis detallado de armónicos hasta 15°, puerto RS485 incluido	\$ 3.123.100
---------	--------	---	--------------



DMG 900

NOTA:
Para comunicaciones, memoria, entradas salidas y accesorios, en la sección lovato pag



DMG 110

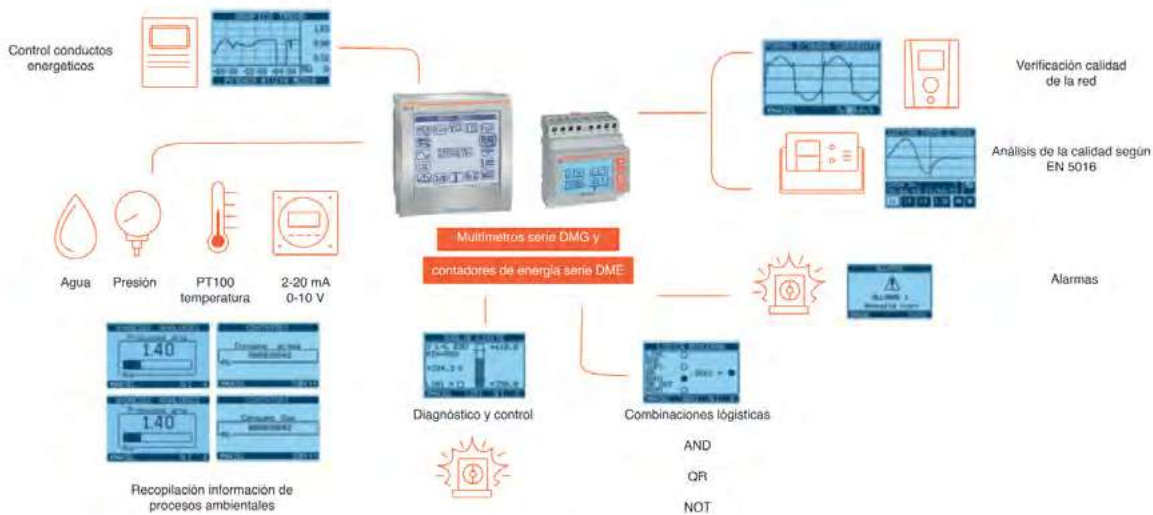

MEDIDORES DIGITALES, ANALIZADORES DE REDES PANTALLA LCD



CARACTERÍSTICAS PRINCIPALES

VERSATILIDAD, AMPLIA MEDICIÓN Y ALTA CALIDAD

	DMG 600 DMG610	DMG 615	DMG110	DMG 900
Versión para montaje en puerta, 96 x 96 mm	X	X		X
Versión para riel DIN			X	Consultar
Pantalla LCD con 4 teclas	LCD Iconos 72x46 mm	LCD Iconos 72x46 mm	LCD Iconos	
Pantalla LCD táctil, 128 x 112 pixeles				X
Expandible	1	1		4
Número de magnitudes eléctricas	170	170	170	590
Medición de distorsiones armónica total en corriente y tensión (THD-I, THD-V)	X	X	X	X
Análisis detallado de armónicos	15°	15°	15°	63°
Comunicación RS485 integrada	DMG610	DMG610	X	
Puerto óptico frontal	X	X		
Funciones de protección según límites configurables de variables medidas (con módulo de salida EXP)	X	X		X
Error de secuencia de fase (con módulo de salida EXP)	X	X		X
Presición de medida energía activa	Clase 1	Clase 0.5	Clase 1	Clase 0.5S

PARÁMETROS PRINCIPALES Y ENTRADAS DE MEDIDAS PARA SISTEMAS DE 1, 2 Y 3 FASES CON O SIN NEUTRO

	DMG 600 DMG610	DMG 615	DMG110	DMG 900
Voltaje (fase-neutro, fase-fase y valores del sistema)	X	X	X	X
Voltaje, entre neutro/tierra				X
Corrientes de fase y neutro	X	X	X	X
Potencia Activa (P) y Reactiva (Q) y Aparente (S) por fase y total	X	X	X	X
Cos π				X
Factor potencia de cada fase y equivalente	X	X	X	X
Frecuencia	X	X	X	X
Asimetría de corriente y tensión ASY(VLL), ASY(VLN), ASY(I)	X	X	X	X
Distorsión armónica total por fase en voltaje THD-V(L-L) y THD-V (L-N)	X	X	X	X
Distorsión armónica total por fase en corriente THD-I (L)	X	X	X	X
Dirección de flujo armónico				X
Contadores de energía activa, reactiva importada y exportada, parcial y total (kWh, Kvarh, kVAh)	X	X	X	X
Contador de horas (total y parcial)	X	X	X	X
Función de promedios de variables medidas	X	X	X	X
Demanda acumulada de variables medidas.	X	X	X	X
Indicación y registro de valores máx. y mín. de variables medidas	X	X	X	X
Contador de pulso para uso general (para el consumo de agua, gas, etc), con módulo de expansión solamente				4
Lógica Booleana (funciones de micro PLC)	Función OR en DMG610	Función OR en DMG615		X
Tensión auxiliar de alimentación	100-440 VAC / 120-250 VDC	100-440 VAC / 120-250 VDC	85...264 VAC / 93,5...300 VDC	90-484 VAC / 93-300 VDC
Rango de Medida de voltaje	50-720 VAC	50-720 VAC	50-720 VAC	20-830 VAC
Entrada de corriente	1 A o 5 A	1 A o 5 A	1 A o 5 A	1 A o 5 A
Entrada de corriente y tensión de neutro				X

MÓDULOS DE EXPANSIÓN

	DMG 600 DMG610	DMG 615	DMG110	DMG 900
Cantidad de módulos posibles	1	1	0	4
Entradas/salidas digitales	X	X		X
Entradas/salidas analógicas				X
Comunicaciones RS232, Modbus RTU y ASCII	X	X		X
Comunicaciones RS485, Modbus RTU y ASCII	Integrado DMG610	Integrado DMG615	Integrado DMG110	X
Comunicaciones USB	X	X		X
Comunicaciones Ethernet, Modbus TCP, Ethernet IP	X	X		X
Comunicación Profibus® DP				X
Registro de datos con reloj calendario (RTC)				X
Registro de datos y eventos con reloj calendario (RTC)				X
Analizador de calidad de la energía bajo la norma EN 50160				X
Función de puente Ethernet (Gateway) para otros productos LOVATO con RS485				X
Servidor Web con módulo EXP1013				X



ANALIZADORES DE REDES CON PANTALLA LCD A COLOR SERIE DMG



Pantalla ancha lcd a color

El gran tamaño de la pantalla LCD en color (4,3") permite la visualización óptima de medidas y parámetros de forma clara y de forma sencilla e intuitiva. Las dimensiones de corte estándar (92x92 mm) garantizan una perfecta compatibilidad con las soluciones habituales del panel frontal.

Led programables

los 3 LED frontales son programables y permiten al usuario conocer el estado de el dispositivo en cualquier momento: alarmas programadas por el usuario, estado de entradas o salidas digitales, emisión de pulsos indicadores de energía, consumos y comunicaciones en curso.

Nivel de alta precisión para mediciones

Las medidas se verifican de acuerdo con los estándares internacionales reconocidos para instrumentos de medición: IEC 62053-22 (clase 0.5s), IEC 62053-24 (clase 1) y IEC 61557-12 (clase 0.5).



Nivel de alta precisión para Mediciones

Las medidas se verifican de acuerdo con los estándares internacionales reconocidos para instrumentos de medición: IEC 62053-22 (clase 0.5s), IEC 62053-24 (clase 1) y IEC 61557-12 (clase 0.5).

PLC integrado

Gracias al PLC incorporado, Los analizadores de potencia pueden realizar automatizaciones simples relacionadas a temporizadores y estados de alarmas y entradas digitales. Programar con "contactos" (Ladder) es simple e intuitivo gracias al uso de software de configuración Xpress de LOVATO.

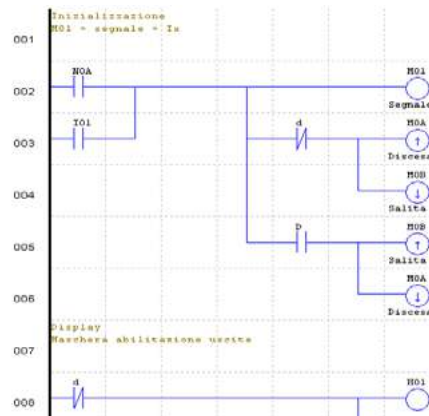

¡TODO SOBRE CONTROL!

Estadísticas

El modelo DMG9000 también proporciona estadísticas sobre la calidad de la red según el Norma EN50160 - clase C - (caídas de tensión, sobretensiones, interrupciones, ruidos de baja frecuencia y mucho más).

Gráficos y armónicos

Las medidas eléctricas se muestran con forma de ondas graficas, diagramas polares y representaciones de la espectro armónico hasta el orden 63, que es un herramienta útil para comprender mejor el estado del sistema.

Mediciones

Los analizadores de redes DMG muestran todas los mediciones útiles para un control completo de la red eléctrica. La entrada de medición de voltaje no requiere transformadores externos hasta 600VAC.



¡TODO SOBRE CONTROL!

Expandibilidad

Posibilidad de añadir hasta 3 series EXP ... módulos de expansión (entradas adicionales, salidas y puertos de comunicación).

Grado de protección: IP65

Posibilidad de uso en los mas exigentes entornos gracias a la junta en la parte posterior que garantiza el grado IP65 de protección.

Integración con señales del campo

Gracias a los módulos de expansión EXP ... es posible agregar entradas digitales y analógicas para medición de variables de campo como gas, agua, combustible, niveles de tanques, temperaturas, presiones y mucho más estos están integrados a la recolección de datos con el fin de obtener una completa gestión energética

El sistema de monitoreo EASY BRANCH

Gracias a los módulos EXS ..., un sistema simplificado y muy rápido de cablear se puede realizar en paneles donde sea necesario leer los parámetros eléctricos de diferentes cargas, reduciendo drásticamente los costos y los tiempos de instalación.

Características generales

El sistema de medición multicircuito EASY BRANCH es una solución moderna hecha para donde hay necesidad de medición de parámetros eléctricos cuando existe más de una carga que debe ser monitoreada dentro de una sola instalación eléctrica. Cada unidad de medición de corriente puede ser montada en riel DIN y puede monitorear 2 o 4 puntos de medición y mostrar los valores en los Analizadores de redes DMG8000, DMG7500 o DMG9000 a los que está conectado, la visualización centralizada de datos incluye:

- Corriente de fase
- Medidas en 4 cuadrantes
- Potencia (fase activa, reactiva y aparente y potencia total)
- Factor de potencia (fase y total)
- Máximo (ALTO), mínimo (BAJO) y promedio (PROMEDIO) de todos los valores medidos
- Pico de potencia / corriente (demanda máxima)
- Asimetría actual y desequilibrio de potencia activa
- Distorsión armónica total (corriente)
- Análisis armónico actual hasta el orden 63
- Medición de energía activa, reactiva y aparente (parcial y total).

El puerto RJ45 del módulo de medición EXS4000 proporciona una conexión infalible de EXS1 ... y EXS3 ... transformadores de corriente electrónicos.

Los valores también se pueden monitorear usando los puertos de comunicación de los analizadores de redes DMG ..., a los que se pueden conectar hasta 8 módulos de medición de corriente en cascada gracias al bus de comunicaciones integrado con cable Ethernet estándar (cat. 6), que también proporciona energía.

Conectando 5 o más EXS4 ... los módulos de medición de corriente requieren una fuente de alimentación de 24VDC-0.2A. Cada punto de medición puede ser configurados como monofásicos o trifásicos, hasta un total de 33 trifásicos o 99 puntos monofásicos.

Características operacionales

- Alimentación Auxiliar: 100 ... 240VAC
- Rango de medida de tensión: 50 ... 720VAC L-L
- se puede utilizar en sistemas de media y alta tensión utilizando transformador de tensión
- Corriente de entrada nominal: 5A o 1A
- Rango de medición de frecuencia: 45 ... 66Hz
- Precisión (IEC / BS 61557-12):
 - voltaje: Clase 0.5 (Vref = 400VAC L-L)
 - corriente: Clase 0.5 (Iref = 5AAC)
 - potencia: Clase 0.5 (activa), Clase 1 (reactiva)
 - factor de potencia: Clase 0,5
 - frecuencia: Clase 0.05
 - THD y armónicos V e I: Clase 5
 - energía activa: clase 0.5
 - energía activa: Clase 0.5s (IEC / EN / BS 62053-22)
 - energía reactiva: Clase 1 (IEC / EN / BS 62053-24)
- Memoria de datos integrada (DMG8000, DMG9000)
- Puertos de comunicaciones integrados (RS485 o Ethernet)
- Protocolos de comunicación: Modbus-RTU, ASCII y TCP
- Compatible con y aplicaciones: SYNERGY, XPRESS, NFC App.
- Grado de protección: IP65 para panel frontal.

Certificaciones y cumplimiento

Cumple con las normas: IEC / EN / BS 61010-1, IEC / EN / BS 61000-6-2 e IEC / EN / BS 61000-6-4.

ANALIZADORES DE REDES CON PANTALLA LCD A COLOR SERIE DMG

CÓDIGO	REFERENCIA	DESCRIPCIÓN	PRECIO
--------	------------	-------------	--------

ANALIZADOR DE REDES Y SISTEMA DE MONITOREO DE POTENCIA EASY BRANCH

LOV1435	DMG7500	Multimetro digital DMG7500, 590 parametros, 96x96mm , pantalla ancha LCD a color de 4,3". Tension de medida 50-720VAC (Opcion de usar TV para sistemas de media y alta tension). Tension auxiliar de alimentación 100-240VAC / 110-250VDC. Con 3 slots para módulos de expansión enchufables de la serie EXP para adaptarlos a multiples de aplicaciones. Puerto de comunicacion RS-485 integrado. Funcion de Gateway. Compatible con EASY BRANCH sistema de monitoreo de energía. Grado de proteccion IP 65. Precision de la medida energia activa: Clase 0,5s Precision de la medida voltaje y corriente: 0,2%. PLC integrado para automatizaciones simples. El uso de la tecnología NFC permite al usuario configurar el DMG... y realizar los ajustes con un dispositivo inteligente. Puerto óptico en la parte posterior de la unidad que le permite al usuario realizar ajustes, ejecutar diagnósticos de la red eléctrica y actualizar el firmware del DMG... Interfaz gráfica, disponible en 10 idiomas (inglés, francés, Alemán, italiano, español, portugués, polaco, ruso, checo y chino). Análisis de armónicos de tensión y corriente hasta el 63°.	\$ 3.320.300
LOV1311	DMG8000	Multimetro digital DMG8000, 590 parametros, 96x96mm , pantalla ancha LCD a color de 4,3". Tension de medida 50-720VAC (Opcion de usar TV para sistemas de media y alta tension). Tension auxiliar de alimentación 100-240VAC / 110-250VDC. Con 3 slots para módulos de expansión enchufables de la serie EXP para adaptarlos a multiples de aplicaciones. Puerto de comunicacion Ethernet integrado. Memoria para el registro de datos. Funcion de Gateway. Compatible con EASY BRANCH sistema de monitoreo de energía. Grado de proteccion IP 65. Funcion Web server. Precision de la medida energia activa: Clase 0,5s Precision de la medida voltaje y corriente: 0,2%. PLC integrado para automatizaciones simples. El uso de la tecnología NFC permite al usuario configurar el DMG... y realizar los ajustes con un dispositivo inteligente. Puerto óptico en la parte posterior de la unidad que le permite al usuario realizar ajustes, ejecutar diagnósticos de la red eléctrica y actualizar el firmware del DMG... Interfaz gráfica, disponible en 10 idiomas (inglés, francés, Alemán, italiano, español, portugués, polaco, ruso, checo y chino). Análisis de armónicos de tensión y corriente hasta el 63°.	\$ 5.255.900
LOV1312	DMG9000	Multimetro digital DMG9000, 590 parametros, 96x96mm , pantalla ancha LCD a color de 4,3". Tension de medida 50-720VAC (Opcion de usar TV para sistemas de media y alta tension). Tension auxiliar de alimentación 100-240VAC / 110-250VDC. Con 3 slots para módulos de expansión enchufables de la serie EXP para adaptarlos a multiples de aplicaciones. Puerto de comunicacion Ethernet integrado. Puerto de comunicacion RS-485 integrado. Memoria para el registro de datos. Funcion de Gateway. Analisis de calidad de energia bajo la norma EN50160. Compatible con EASY BRANCH sistema de monitoreo de energía. Grado de proteccion IP 65. Funcion Webserver. Precision de la medida energia activa: Clase 0,5s Precision de la medida voltaje y corriente: 0,2%. PLC integrado para automatizaciones simples. El uso de la tecnología NFC permite al usuario configurar el DMG... y realizar los ajustes con un dispositivo inteligente. Puerto óptico en la parte posterior de la unidad que le permite al usuario realizar ajustes, ejecutar diagnósticos de la red eléctrica y actualizar el firmware del DMG... Interfaz gráfica, disponible en 10 idiomas (inglés, francés, Alemán, italiano, español, portugués, polaco, ruso, checo y chino). Análisis de armónicos de tensión y corriente hasta el 63°. Medida de corriente de neutro por medio de TC dedicado, Medida de Voltaje entre neutro y tierra.	\$ 7.913.200



EASY BRANCH SISTEMA DE MONITOREO DE POTENCIA

LOV1313	EXS0000	Modulo bus para EASY BRANCH sistema de monitoreo de potencia	\$ 1.384.000
LOV1314	EXS4000	Modulo de medida de corriente con 4 entradas para transformadores electronicos RJ45	\$ 2.508.300
LOV1315	EXS4001	Modulo de medida de corriente con 2 entradas para transformadores trifasicos tradicionales o 6 entradas para transformadores monofasicos tradicionales	\$ 2.770.700

TRANSFORMADORES ELECTRONICOS DE CORRIENTE PARA SISTEMA MONOFASICO EASY BRANCH

LOV1316	EXS1032	Transformador de corriente electronico monofasico 32A con RJ45, 2m longitud	\$ 646.000
LOV1317	EXS1063	Transformador de corriente electronico monofasico 63A con RJ45, 2m longitud	\$ 683.300
LOV1318	EXS1080	Transformador de corriente electronico monofasico 80A con RJ45, 2m longitud	\$ 725.100
LOV1319	EXS1125	Transformador de corriente electronico monofasico 125A con RJ45, 2m longitud	\$ 772.400

TRANSFORMADORES ELECTRONICOS DE CORRIENTE PARA SISTEMA TRIFASICO EASY BRANCH

LOV1320	EXS3032	Transformador de corriente electronico trifasico 32A con RJ45, 2m longitud	\$ 829.700
LOV1321	EXS3063	Transformador de corriente electronico trifasico 63A con RJ45, 2m longitud	\$ 877.500
LOV1322	EXS3080	Transformador de corriente electronico trifasico 80A con RJ45, 2m longitud	\$ 931.300
LOV1323	EXS3125	Transformador de corriente electronico trifasico 125A con RJ45, 2m longitud	\$ 992.000



DME-D110-T1...



DME-D120-T1



DME-D300-T2



DME-D301-UL



EXCGLB02



CX05

CÓDIGO	REFERENCIA	DESCRIPCIÓN	PRECIO
--------	------------	-------------	--------

CONTADORES DE ENERGÍA MONOFÁSICOS NO EXPANDIBLES

LOV0665	DME.D110-T1-A120	Contador de energía, conexión directa 40 A, 1 salida de pulso, 93 - 132 VAC L-N 50/60 Hz, display LCD	\$ 749.700
* LOV0679	DME-D110-T1	Contador de energía multimedición, 14 parámetros, conexión directa 40 A, 1 salida programable, 187 - 264 VAC (L-N o L-L) 50/60 Hz, display LCD	\$ 749.700

CONTADORES DE ENERGÍA TRIFÁSICOS

* LOV0681	DME-D300-T2	Contador de energía multimedición, trifásico con neutro no expandible, 45 parámetros, conexión directa hasta 80A, 1 entrada para selección de tarifa, 2 salidas programables, 220-240 VAC (L-N)/ 380-415 VAC (L-L) VAC 50/60 Hz, display LCD	\$ 1.758.300
LOV0682	DME-D310-T2	Contador de energía multimedición, trifásico con o sin neutro, 190 parámetros, conexión con TC/5A, 2 entradas integradas para selección de hasta 4 tarifas, conexión de medidores DME o medidores de consumo de vapor, agua, gas, etc. que cuenten con salida de pulsos, expandible con módulos EXM... para más entradas, salidas o comunicaciones RS485, RS232, USB o Ethernet, 2 salidas programables, 220-240 VAC (L-N)/ 380-415 VAC (L-L) VAC 50/60 Hz, display LCD gráfico para visualización de tendencias	\$ 1.801.300

CONCENTRADOR DE DATOS EXPANDIBLE

** LOV0693	DME-CD	Concentrador de equipos contadores de energía DME o instrumentos medidores de consumo de vapor, agua, gas, etc., mediante entradas de pulso, 8 entradas incluidas, expandible hasta 14 con módulo EXM..., pantalla LCD gráfica para visualización de datos almacenados de todos los contadores integrados, visualización de gráficos de tendencia y fácil configuración, conexión con software Synergy o PLC mediante puerto RS485 integrado o usando los puertos Ethernet, USB o RS232, con los módulos de expansión EXM..., canal de entrada para selección de tarifas, funciones de micro PLC y cálculo de variables derivadas, gestión de alarmas. Expandible máximo 3 módulo EXM...	\$ 3.220.900
------------	--------	--	--------------

MÓDULOS DE EXPANSIÓN EXM... Y ACCESORIOS

** LOV0694	EXM 10 10	Puerto comunicación USB, opto aislado	\$ 1.934.000
** LOV0683	EXM 10 12	Puerto comunicación RS-485, Modbus RTU o ASCII, opto aislado	\$ 1.934.000
** LOV0695	EXM 10 13	Puerto comunicación Ethernet, Protocolos Ethernet IP y Modbus TCP, función de servidor Web, funciones de Gateway, opto aislado	\$ 4.265.500
NU LOV1477	CX05	Antena omnidireccional CX05 para uso con redes 4g (LTE) AME	\$ 1.260.700
NU LOV1476	EXCGLB02	Registrador de datos Gateway, 1 puerto RS485, 1 puerto Ethernet, conexión LTE, GNSS (GPS)	\$ 6.262.600

** Producto última vez en lista de precios o hasta agotar inventarios
NU Producto Nuevo

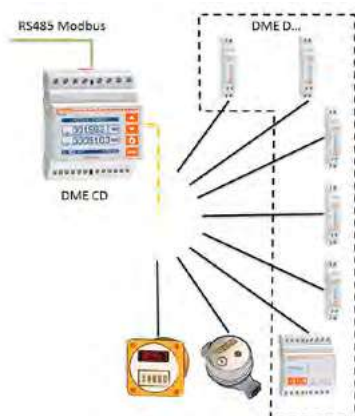

COMPATIBILIDAD MÓDULOS DE EXPANSIÓN MONTAJE EN RIEL

Tipo	DMG310 T2	DMEDCD
EXM 10 10	X	X
EXM1 0 12	X	X
EXM 10 13	X	X
EXM 10 30	X	X
EXM 10 01	X	X
Nº módulos expansión	3	3



CONTADORES DE ENERGÍA DIGITALES



CARACTERÍSTICAS						
	DMED 100 T1 / DMED... A120	DMED 110 T1	DMED 120 T1	DMED 300 T2	DMED 310 T2	DMED CD
SISTEMA CONEXIÓN AUTOALIMENTADO						
L1 - L2 - L3 - N				380...415 VAC L-L	380...415 VAC L-L	
L1 - L2 - L3					380...415 VAC L-L	
L1 - N - L2					380...415 VAC L-L	
L1 - N (voltaje fase - neutro)	220...240 VAC/ 110...120VAC DMED...A120	220...240 VAC/ 110...120VAC DMED...A120	220...240 VAC/ 110...120VAC DMED...A120		220...240 VAC	
Conexión	Directa 40 A	Directa 40 A	Directa 63 A	Directa 80 A	Indirecta TC (/5 A)	
VERSATILIDAD, AMPLIA MEDICIÓN Y ALTA CALIDAD						
Salida estática de pulsos integrada	10 pul * kWh	1 programable	1 programable	2 programables	2 programable	
Cantidad de tarifas posibles				4	4	4
Entradas integradas					2	8
Expansibilidad 3 módulos EXM, máximo 2 comunicaciones					X	X
Pantalla LCD	X	X	Retroiluminado	X	Gráfica	Gráfica
Teclas funcionales		1	1	3	4	4
RS485 integrado						X
Medición y precisión de energía activa	Clase 1	Clase 1	Clase 1	Clase 1	Clase 1	
PARÁMETROS PRINCIPALES						
Voltaje (fase-neutro, fase-fase y valores del sistema)		X	X	X	X	
Corrientes de fase		X	X	X	X	
Corriente de neutro					X	
Potencia Activa (P) y Reactiva (Q) y Aparente (S) por fase y total		P, Q	P, Q	X	X	
Factor potencia de cada fase y equivalente		X	X	X	X	
Frecuencia		X	X	X	X	
Asimetría de corriente y tensión ASY(VLL), ASY(VLN), ASY(I)					X	
Contadores de energía activa, reactiva importada y exportada, parcial y total (kWh, kVArh, kVAh) por fase y total	kWh	kWh, kVArh	kWh, kVArh	X	X (hasta 4)	16
Tarifas de energía					4	4
Contador de horas (total y parcial)		X	X	X	X	
Función de promedios de variables medidas		X	X	X	X	
Demanda acumulada de variables medidas.		X	X	X	X	
Indicación y registro de valores máx. y mín. de variables medidas.		máx kW	máx kW	máx kW	X	
Contador de pulso para uso general, para el consumo de energía, agua, gas, etc.					2	8
Rango de operación medida de voltaje	187 - 264 VAC / 93 - 132 VAC	187 - 264 VAC	187 - 264 VAC	323-456 L-L	187-264 L-N 323-456 L-L	
Gráficos de tendencia					X	X
MÓDULOS DE EXPANSIÓN Y COMUNICACIONES						
Expandible					X	X
Entradas/salidas digitales					X	X
Entradas/salidas analógicas					X	X
Comunicaciones RS232, Modbus RTU y ASCII					X	X
Comunicaciones RS485, Modbus RTU y ASCII					X	X
Comunicaciones USB					X	X
Comunicaciones Ethernet, Modbus TCP, Ethernet IP					X	X
Servidor Web con módulo EXM1013					X	X



MÓDULOS PARA TRANSFERENCIAS AUTOMÁTICAS

CÓDIGO	REFERENCIA	DESCRIPCIÓN	PRECIO
--------	------------	-------------	--------

MÓDULO PARA TRANSFERENCIA AUTOMÁTICA

LOV0893	ATL600	Módulo de transferencia, para conmutación automática o manual de la carga en configuración red-generador, red-red o generador-generador; mando automático y/o manual de interruptores motorizados, contactores o seccionadores motorizados, display gráfico de 144x144 mm control de bajo y sobre voltaje, pérdida de fase, asimetría, baja y alta frecuencia, con posibilidad de activación y desactivación independiente. Rango de alimentación de 90 - 260 VAC, entrada de medición de 50 - 576 VAC para 1 Ph, 2 Ph ó 3 Ph con o sin neutro en ambas líneas, puerto óptico frontal, configuración y supervisión vía PC (mediante Synergy o Xpress) o con smartphone mediante la app SAM1.	\$ 2.630.600
LOV0894	ATL610	Las características del ATL600 y adicionalmente con 2 ranuras para módulos de expansión EXP enchufables (no incluidos) para integrar comunicaciones o entradas / salidas, rango de alimentación dual 9-36 VDC / 90-264 VAC, reloj de tiempo real con batería de respaldo, puerto óptico frontal, configuración y supervisión vía PC (mediante Synergy o Xpress) o con smartphone mediante la app SAM1, compatible con Synergy y Xpress.	\$ 3.970.500
LOV1029	ATL800	Módulo de transferencia para conmutación automática de 2 fuentes y 1 interruptor de acople, transición abierta o cerrada, alimentación 110-240 VAC y/o 12/24/48 VDC, con 3 ranuras para módulos de expansión EXP enchufables (no incluidos) para integrar comunicaciones y/o entradas / salidas, configuración y supervisión vía PC (mediante Synergy o Xpress) o con smartphone mediante la app Lovato NFC o SAM1, comunicación NFC y RS485 incluida.	\$ 5.819.900
LOV0955	ATL900	Módulo de transferencia para conmutación automática de 3 fuentes y hasta 2 interruptores de acople, transición abierta o cerrada, alimentación 110-240 VAC y/o 12/24/48 VDC, con 3 ranuras para módulos de expansión EXP enchufables (no incluidos) para integrar comunicaciones y/o entradas / salidas, configuración y supervisión vía PC (mediante Synergy o Xpress) o con smartphone mediante la app Lovato NFC o SAM1, comunicación NFC y RS485 incluida.	\$ 19.602.800



ATL6...

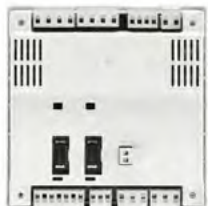

ATL610



ATL800



CX01



CX02

ACCESORIOS Y PRETRANSFERENCIAS PARA TRANSFERENCIAS AUTOMÁTICAS

LOV0781	CX01	Llave para conexión de equipos con puerto óptico frontal a PC, para programación, descarga de datos, diagnóstico y actualización de firmware.	\$ 1.199.500
LOV0867	CX02	Conexión Wi-Fi de equipos con puerto óptico frontal a PC, Smartphone y tablet, para programación, descarga de datos, diagnóstico, supervisión y actualización de firmware	\$ 3.224.100
LOV1028	EXP8001	Empaque IP65 para ATL6XX	\$ 56.000
LOV1032	ATLDPSLC	Fuente Dual, Módulo de pretransferencia para alimentación de ATL y maniobra, con enclavamiento mecánico.	\$ 348.900
LOV0349	BG0022A22060	Minicontactor auxiliar 2NA-2NC 220 VAC, para pretransferencia, Fuente Dual	\$ 147.200

NOTA: para comunicaciones, entradas, salidas y accesorios ver módulos EXP en la sección lovato pag 11-74

Xpress



Synergy



MÓDULOS PARA EL CONTROL DE GRUPOS ELECTRÓGENOS, TRANSFERENCIAS Y SINCRONISMOS



CÓDIGO	REFERENCIA	DESCRIPCIÓN	PRECIO
--------	------------	-------------	--------

UNIDADES DE CONTROL PARA GRUPOS ELECTRÓGENOS.

LOV0895	RGK 600	Controlador de grupo electrógeno con gestión automática de conmutación red-generador (AMF). Voltaje de control 50-576 VAC 1 Ph, 2 Ph ó 3 Ph + N, opción de usar TV, entrada de corriente (L1,L2,L3). Alimentación 12-24 VDC. Pantalla LCD gráfica de 192x112 pixeles retroiluminada. Entrada de pick-up magnético. Memorización de los últimos 50 eventos, puerto óptico frontal. Configuración y supervisión con smartphone APP SAM1	\$ 2.253.300
LOV0898	RGK 601	RGK600 + CANBUS integrado para comunicación con ECU y sin entrada de Pick-Up magnético	\$ 5.114.000
LOV0698	RGK 800	Controlador de grupo electrógeno con gestión automática de conmutación red-generador (AMF). Voltaje de control 30-720 VAC 1 Ph, 2 Ph ó 3 Ph + N, funciones de analizador de redes, opción de usar TV, entrada de corriente (L1,L2,L3). Alimentación 12-24 VDC. Pantalla LCD gráfica de 128x80 pixeles retroiluminada. Entrada de pick-up, E/S digitales y análogas configurables, RS485 y CAN-J1939 integrados, memorización de eventos. PLC para entradas, salidas o estados internos. Grado de protección frontal IP65. Puerto óptico frontal, con 3 ranuras para módulos de expansión EXP enchufables (no incluidos) para integrar comunicaciones y/o entradas / salidas, configuración y supervisión vía PC mediante (Synergy o Xpress) o con smartphone mediante la app SAM1.	\$ 3.831.000
LOV1027	RGK420SA	Controlador de grupo electrógeno con llave, stand alone (sin control transferencia), 3Ph + Neutro, 1 entrada de corriente opcional, salidas SSR, alimentación 7-33 VDC, rango de medida 100-480 VAC, NFC y puerto óptico.	\$ 3.675.900
LOV1044	EXP1040	Módulo de expansión 2 entradas digitales/resistivas, 2 salidas estáticas para RGK420SA	\$ 972.800



RGK600/601



RGK 420SA



RGK 800

CONTROL SINCRONISMO RED-GENERADOR Y GENERADOR-GENERADOR

LOV0699	RGK900	Control de sincronismos transición cerrada red-generador, generador-generador, aplicación de fuentes paralelas y compartición de cargas, hasta 32 generadores en paralelo, control PID de Gobernador y AVR. Memorización de eventos, PLC para entradas, salidas o estados internos. RS485 y 2 puertos CAN integrados, IP65	BAJO CONSULTA
LOV1260	RGK900SA	Controlador de tipo autónomo. Gestión paralela entre grupos electrógenos. 12/24 VDC, LCD gráfico, puerto RS485 y puerto de programación USB/óptico y Wi-Fi frontal. Expandible con módulos EXP...	BAJO CONSULTA
LOV1261	RGK900MC	Controlador red-ATS (Transferencia Automática). Control de red, transferencia automática (ATS), y en paralelo con varios generadores controlados por RGK 900SA. 12/24 VDC, LCD gráfico, con puerto RS485 y puerto programación USB/óptico y Wi-Fi. Expandible con módulos EXP...	BAJO CONSULTA



CX01



CX02



RGK900

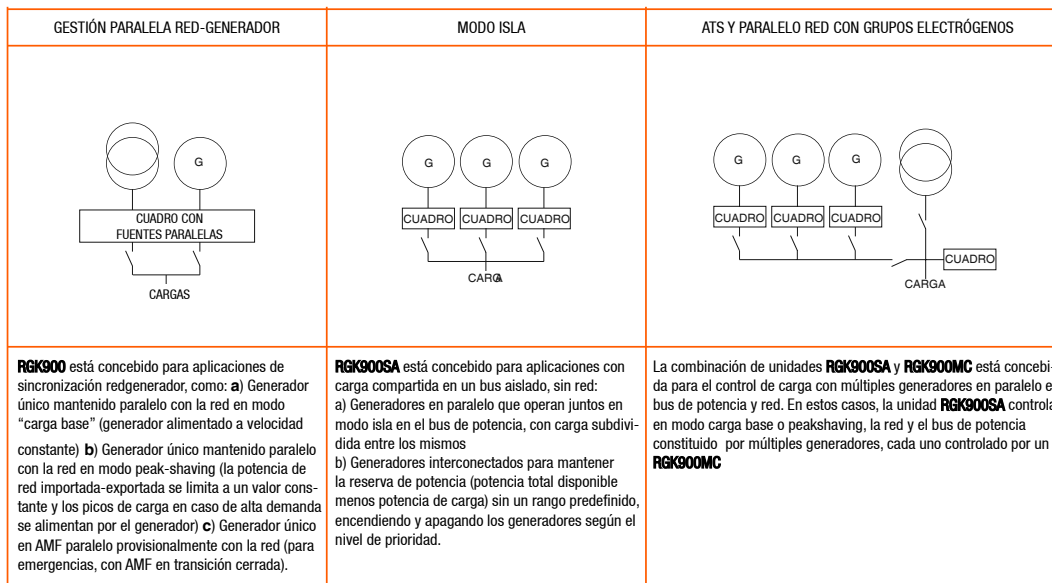

NOTA:

- Módulos de comunicación, E/S. Ver en la sección lovato pag 10-68
- Puerto óptico frontal para configuración y supervisión desde PC con llave USB CX01 o Wi-Fi CX02, desde Tablet o smartphone, con la APP gratuita SAM1 para Android o iOS usando llave Wi-Fi CX02 ver en la sección lovato pag 10-71

* Producto bajo pedido

Synergy





	ATL600	ATL610	RGK420SA	RGK600 RGK601	RGK800	RGK900
Alimentación AC	90 - 264 VAC	90 - 264 VAC				
Alimentación DC		9 - 36 VDC	7.5 - 33 VDC	7 - 33 VDC	7 - 33 VDC	7 - 36 VDC
Control de tensión de red	L1-L2-L3-N	L1-L2-L3-N	NA	L1-L2-L3-N	L1-L2-L3-N	L1-L2-L3-N
Control de tensión del generador	L1-L2-L3-N	L1-L2-L3-N	L1-L2-L3-N	L1-L2-L3-N	L1-L2-L3-N	L1-L2-L3-N
Rango de medida de voltaje L-L	50 - 576 VAC	50 - 576 VAC	100 - 480 VAC	50 - 576 VAC	30 - 720 VAC	30 - 720 VAC
Medida de corriente			L1	L1-L2-L3	L1-L2-L3-N	L1-L2-L3-N
Frecuencia de trabajo	50 / 60 Hz	50 / 60 Hz	50 / 60 Hz	50 / 60 Hz	50 / 60 / 400 Hz	50 / 60 / 400 Hz
Programación TV sistemas MT	X	X	X	X	X	X
Entrada de señal de corriente			5 A, 1 A	5 A, 1 A	5 A, 1 A	5 A, 1 A incluido neutro
Medida de tensión TRMS	X	X	x	X	X	X
Medida de corriente TRMS			x	X	X	X
Display LCD	LCD Gráfico 128x80 pixeles	LCD Gráfico 128x80 pixeles	LCD iconos	LCD Gráfico 192x112 pixeles	LCD Gráfico 128x80 pixeles	LCD Gráfico 128x112 pixeles
Entradas digitales configurables	6	6	5	5	9	13
Salidas por rele configurables	7	7	5	6 (SSR)	3 Relay + 6 (SSR) + 1 (S0)	3 Relay + 6 (SSR) + 1 (S0)
Entradas motor en marcha			"D+" y "AC"	"D+"	"D+" y "AC"	"D+" y "AC"
Entradas velocidad del motor			"W"	"W" o "Pick-Up" (sólo RGK600)	"W" o "Pick-Up"	"W" o "Pick-Up"
Entradas Analógicas: nivel-presión-temperatura			1 NIVEL COM-BUSTIBLE	X	X	X
Log de eventos	X	X	x	X	X	X
Expansión I/O		2 EXP...	1 EXP	RGK RR	3 EXP... + RGK RR	4 EXP... + RGK RR
Puerto RS232		EXP1011			EXP1011	EXP1011
Puerto RS485		EXP1012			Incluido	Incluido
Puerto USB		EXP1010			EXP1010	EXP1010
Puerto Ethernet con función de Web server		EXP1013			EXP1013	EXP1013
Modem GPRS/GSM con función de autollamada, e-mail o auto SMS					EXP1015	EXP1015
Puerto óptico frontal para configuración y mantenimiento desde PC, tablet o smartphone, vía USB con CX01 o Wi-Fi CX02	X	X	X	X	X	X
Control y supervisión remota vía software (Nota)	X	X		X	X	X
Interface CAN bus				RGK601	1	2
Visualización de eventos	X	X	X	X	X	X
Registro de datos	X	X		X	X	X
RTC (Reloj en tiempo real)		X			X	X
Alarmas	X	X	X	59	60	67
Alarmas de usuario	X	X	X	4	8	16
Alarmas personalizadas	X	X	X	X	X	X
Texto para alarmas-funciones-parámetros	X	X	X	X	X	X
Test automático	X	X		X	X	X
Número de idiomas	5	5	5	5	5	5
Protección IP	IP40, (IP65 con accesorio)	IP54, (IP65 con accesorio)	IP40	IP54, (IP65 con accesorio)	IP65	IP65

Nota: compatible con Synergy, Xpress y software de supervisión y configuración ATL remote control o RGK remote control, según sea el caso



CÓDIGO	REFERENCIA	DESCRIPCIÓN	PRECIO
--------	------------	-------------	--------

CONTROLADORES PARA ELECTROBOMBA Y MOTOBOMBA ANTIINCENDIOv

* LOV1473	FFL700EP	Controladores para electrobomba antiincendio conforme EN/BS 12845, alimentación 24VAC, RS485 integrada	BAJO CONSULTA
* LOV1474	FFL700DP	Controladores para motobomba antiincendio conforme EN/BS 12845, alimentación 12/24VDC, RS485 incorporada	BAJO CONSULTA



FFL700...



FFL700DP



FFL700EP

Características generales

Los controladores FFL... presentan todas las funciones exigidas por la norma EN/BS 12845 en lo que concierne la gestión de las motobombas y electrobombas antiincendio facilitando al usuario la monitorización y el mantenimiento de las prestaciones de todo el sistema antiincendio. El display LCD gráfico retroiluminado de 128x80 pixel garantiza alta visibilidad en condiciones de escasa iluminación. Las entradas y salidas son programables. La página principal contiene todos los datos sobre la bomba antiincendio y el motor. Las funciones para el mantenimiento y la prueba del sistema antiincendio se encuentran directamente en el display, además de poder recibir los datos a distancia mediante las salidas digitales o el puerto RS485 incorporado para la comunicación Modbus. Los controladores monitorizan constantemente la temperatura interna del local bombas mediante un sensor de temperatura incorporado o externo.

- Display LCD gráfico con retroiluminación, texto en 5 idiomas: italiano, inglés, francés, español y alemán
- Cuadro sinóptico con testigos LED: modalidad de funcionamiento y estados.
- Página dedicada a puesta en servicio y prueba de LEDs
- Página dedicada a la supervisión de la bomba Jockey
- Sensor de temperatura NTC incorporado
- Entrada sonda NTC p/control remoto (campo de medición: -40...+85°C)
- 2 niveles de contraseña
- Funciones I/O avanzadas
- Puerto RS485 aislado incorporado
- Lógica PLC incorporada con umbrales, contadores, alarmas, estados
- Reloj calendario incorporado
- Memoria de los últimos 128 eventos
- Puerto óptico frontal de comunicación con dispositivos USB (CX01) y Wi-Fi (CX02)
- Programación mediante tecnología NFC y App LOVATO descargable gratuitamente en Google Play Store y App Store

Características de empleo:

- Alimentación: 12 o 24VDC (FFL700DP) y 24VAC (FFL700EP)
- Entradas de medida de la tensión:
 - tensión nominal Ue: 100...240VAC
 - rango de medición: 50...264VAC
 - rango de frecuencia: 45...65Hz
- Temperatura de funcionamiento: -25...+70°C
- Circuito impreso tropicalizado
- Grado de protección: IP65 en el frente; IP20 terminales.

Aplicaciones con bomba monofásica:

- edificios de apartamentos
- viviendas
- edificios civiles



Aplicaciones con bomba trifásica:

- industrias
- centros comerciales
- hospitales
- almacenes
- etc.



* Producto bajo pedido

MÓDULOS DE EXPANSIÓN EXP... Y ACCESORIOS PARA EQUIPOS EXPANDIBLES MONTAJE EN PUERTA



EXP 1012



EXP 1008



EXCGLB02



CX05



EXC GL AX1



EXCM4G01



CX01

CÓDIGO	REFERENCIA	DESCRIPCIÓN	PRECIO
--------	------------	-------------	--------

MÓDULOS DE EXPANSIÓN EXP... Y ACCESORIOS PARA EQUIPOS EXPANDIBLES MONTAJE EN PUERTA

LOV0641	EXP1002	2 entradas digitales/2 salidas de estado sólido tipo SSR 40 VDC / 30 VAC 55 mA	\$ 566.200
LOV0642	EXP1003	2 salidas por relé, 5 A. 250 VAC	\$ 520.500
LOV0644	EXP1004	2 entradas análogas opto aisladas 0/4-20 mA o 0-10 V o 0 +-5 V	\$ 2.486.200
LOV0645	EXP1005	2 salidas análogas opto aisladas 0/4-20 mA o 0-10 V o 0 +-5 V	\$ 2.486.200
LOV0793	EXP1006	2 salidas a relé hasta 480 Vac AC15, para incrementar 2 pasos en DCRL y DCRG	\$ 283.500
LOV0908	EXP1007	3 salidas a relé hasta 480 VAC AC15, para incrementar 3 pasos en DCRL y DCRG.	\$ 616.900
LOV0865	EXP1008	2 entradas digitales / 2 salidas por relé 5 A, 250 VAC	\$ 933.900
LOV0646	EXP1010	Puerto comunicación USB, Opto aislado	\$ 1.243.500
LOV0647	EXP1012	Puerto comunicación RS-485, Modbus RTU o ASCII, Opto aislado	\$ 642.700
LOV0648	EXP1013	Puerto comunicación Ethernet, Protocolos Ethernet IP y Modbus TCP, función de servidor Web, función de gateway, Optoaislado	\$ 1.800.000
LOV0330	EXP1030	Data-logger de 8 MBytes, reloj calendario (RTC) y batería libre de mantenimiento para el registro de eventos y de datos	\$ 1.985.600
LOV0667	EXP1031	Data-logger de 8 MBytes + medición, análisis y reporte de calidad energética bajo la norma EN50160, reloj calendario (RTC) y batería libre de mantenimiento, sólo para DMG900.	\$ 6.215.000
LOV1044	EXP1040	Módulo de expansión 2 entradas digitales/resistivas, 2 salidas estáticas para RGK420SA	\$ 972.800
LOV0781	CX01	Cable para conexión de equipos con puerto óptico frontal a PC, para programación, descarga de datos, diagnóstico y actualización de firmware.	\$ 1.199.500
LOV0867	CX02	Conexión Wi-Fi de equipos con puerto óptico frontal a PC, smatphone y tablet, para programación, descarga de datos, diagnóstico, supervisión y actualización de firmware	\$ 3.224.100
NU LOV1476	EXCGLB02	Registrador de datos Gateway, 1 puerto RS485, 1 puerto Ethernet, conexión LTE, GNSS (GPS)	\$ 6.262.600
NU LOV1477	CX05	Antena omnidireccional CX05 para uso con redes 4g (LTE) AME	\$ 1.260.700

TABLA DE COMPATIBILIDAD MÓDULOS EXPANSIÓN

TIPO	MULTÍMETROS DIGITALES /ANALIZADORES DE REDES				CONTROLADORES DEL FACTOR DE POTENCIA				CONTROLADORES DE TRANSFERENCIAS AUTOMÁTICAS		CONTROLADORES DE GRUPOS ELECTRÓGENOS		
	DMG600 /610/ 611/615	DMG800	DMG900	DMG7500 /8000 /9000	DCRL5	DCRL8	DCRG8/ DCR- G8ING	DCRG8F	ATL610	ATL800 /900	RGK420SA	RGK800	RGK900
EXP 1002	X	X	X	X					X	X		X	X
EXP 1003	X	X	X	X	X	X			X	X		X	X
EXP 1004		X	X	X			X	X		X		X	X
EXP 1005		X	X	X			X	X		X		X	X
EXP 1006					X	X				X			
EXP1007					X	X			X	X			
EXP 1008	X	X	X	X					X	X		X	X
EXP 1010	X	X	X	X	X	X	X	X	X	X		X	X
EXP 1012	X	X	X	X	X	X	X	X	X	X		X	X
EXP 1013	X	X	X	X		X	X	X	X	X		X	X
EXP1014	X			X			X	X					
EXP 1015			X				X	X		X		X	X
EXP 1030		X	X				X	X					
EXP 1031			X										
EXP 1040											X		
Máx N° de módulos de expansión	1	4	4	3	1	2	4	4	2	3	1	3	4

NU Producto Nuevo



TRANSFORMADORES DE CORRIENTE SERIE DM...T NÚCLEO SÓLIDO

CÓDIGO	REFERENCIA	DESCRIPCIÓN	PRECIO
--------	------------	-------------	--------

TRANSFORMADOR PARA CABLE Ø 22 mm TERMINALES SELLABLES							
		Corriente primaria a 5A	Cl. 0.5 VA	Cl. 1 VA	Ventana Barra (mm)	Ventana Cable (mm)	
LOV0504	DM0T0050	50		1,25	-	22	\$ 112.000

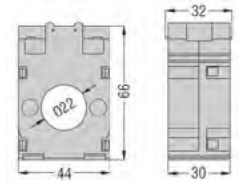

DM0T

PARA CABLE Ø 23 mm Y PARA BARRAS 30 x 10mm, 25 x 12.5 mm, 20 x 15 mm							
		Corriente primaria a 5A	Cl. 0.5 VA	Cl. 1 VA	Ventana Barra (mm)	Ventana Cable (mm)	
LOV0505	DM2T0100	100		1	30 x 10	23	\$ 112.000
LOV0506	DM2T0200	200		2	30 x 10	23	\$ 123.800
LOV0507	DM2T0300	300	1.5	3	30 x 10	23	\$ 123.800
LOV0508	DM2T0400	400	2	3	30 x 10	23	\$ 130.200

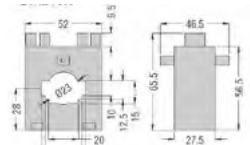

DM2T...

PARA CABLE Ø 30 mm Y PARA BARRAS 40x 10 mm, 30x20 mm, 25x25 mm							
		Corriente primaria a 5A	Cl. 0.5 VA	Cl. 1 VA	Ventana Barra (mm)	Ventana Cable (mm)	
LOV0509	DM3T0500	500	2.5	5	40 x 10	30	\$ 160.400
LOV0510	DM3T0600	600	5	10	40 x 10	30	\$ 196.100
LOV0511	DM3T0800	800	5	10	40 x 10	30	\$ 199.700

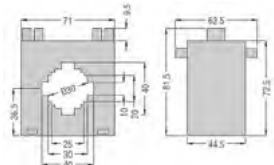

DM3T...

PARA CABLE Ø 66 mm Y PARA BARRAS 80x 12.5 mm, 60x30 mm, 50x50 mm							
		Corriente primaria a 5A	Cl. 0.5 VA	Cl. 1 VA	Ventana Barra (mm)	Ventana Cable (mm)	
LOV1041	DM35T0800	800	10	15	80x12.5	66	\$ 233.500
LOV1042	DM35T1000	1000	15	20	80x12.5	66	\$ 263.600
LOV1043	DM35T1250	1250	15	20	80x12.5	66	\$ 286.900

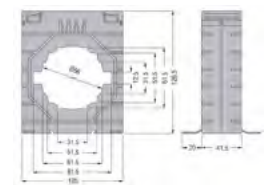

DM35T...

PARA CABLE Ø 86 mm Y PARA BARRAS 100 x 30 mm, 80 x 50 mm, 70 x 60 mm TERMINALES SELLABLES							
		Corriente primaria a 5A	Cl. 0.5 VA	Cl. 1 VA	Ventana Barra (mm)	Ventana Cable (mm)	
LOV0704	DM4T1250	1250	15	30	100x30	86	\$ 370.100
LOV0705	DM4T1500	1500	20	30	100x30	86	\$ 370.100
LOV0706	DM4T1600	1600	20	30	100x30	86	\$ 452.500
LOV0707	DM4T2000	2000	30	45	100x30	86	\$ 497.700
LOV0708	DM4T2500	2500	35	45	100x30	86	\$ 497.700
LOV0709	DM4T3000	3000	45	45	100x30	86	BAJO CONSULTA
LOV0710	DM4T3500	3500	50	50	100x30	86	\$ 609.700
LOV0711	DM4T4000	4000	50	50	100x30	86	\$ 683.700

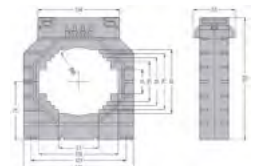
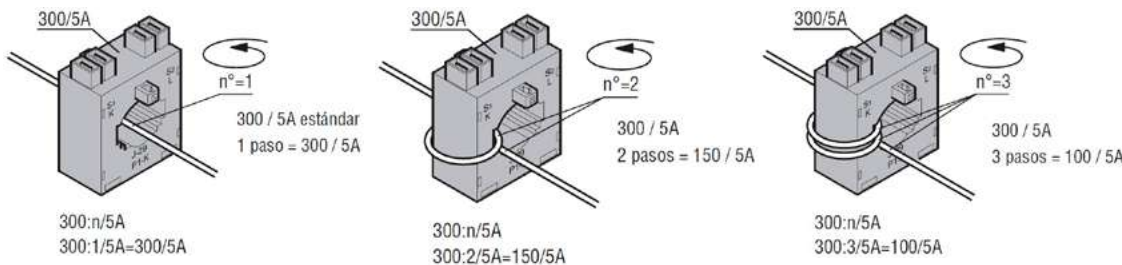

DM4T

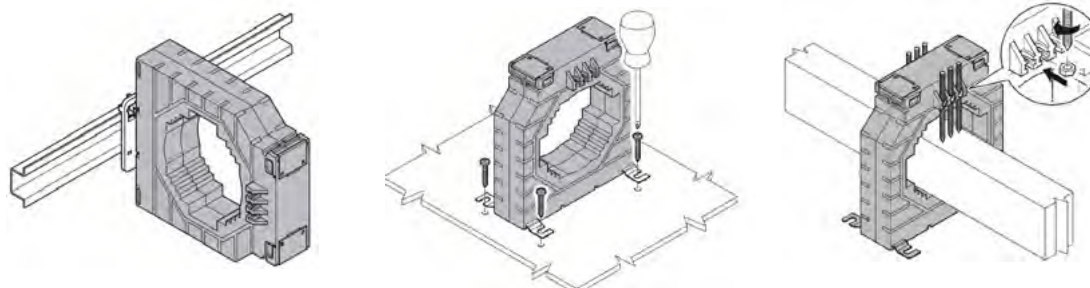

* Producto bajo pedido
** Producto última vez en lista de precios o hasta agotar inventarios
NU Producto Nuevo



TRANSFORMADORES DE CORRIENTE SERIE DM...TA NÚCLEO PARTIDO

CÓDIGO	REFERENCIA	DESCRIPCIÓN	PRECIO
--------	------------	-------------	--------

TRANSFORMADOR DE NÚCLEO PARTIDO PARA BARRA 50X80 mm

			Corriente primaria a 5A	Cl. 0.5 VA	Cl. 1 VA	Marco mm	
NU	LOV1432	DM0TA0100	100	-	1	32x21	\$ 692.800
NU	LOV1433	DM0TA0150	150	1	2,5	32x21	\$ 692.800
NU	LOV1434	DM0TA0200	200	2,5	-	32x21	\$ 692.800
	LOV0712	DM1TA 0300	300	1,5	3	50 x 80	\$ 744.400
	LOV0713	DM1TA 0400	400	1,5	3	50 x 80	\$ 757.100
	LOV0714	DM1TA 0500	500	2,5	5	50 x 80	\$ 757.100
	LOV0715	DM1TA 0600	600	2,5	5	50 x 80	\$ 757.100
	LOV0716	DM1TA 0800	800	3	7,5	50 x 80	\$ 882.800

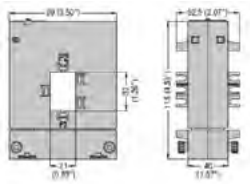

DM0TA

TRANSFORMADOR DE NÚCLEO PARTIDO PARA BARRA 80X80 mm

			Corriente primaria a 5A	Cl. 0.5 VA	Cl. 1 VA	Marco mm	
	LOV0717	DM2TA 0500	500	2,5	5	80 x 80	\$ 882.800
	LOV0718	DM2TA 0600	600	2,5	5	80 x 80	\$ 882.800
	LOV0719	DM2TA 0800	800	3	7,5	80 x 80	\$ 1.067.300
	LOV0720	DM2TA 1000	1000	5	10	80 x 80	\$ 1.067.300



DM1TA...

TRANSFORMADOR DE NÚCLEO PARTIDO PARA BARRA 80X120 mm

			Corriente primaria a 5A	Cl. 0.5 VA	Cl. 1 VA	Marco mm	
	LOV0721	DM3TA 0800	800	3	7,5	80 x 120	\$ 1.127.600
	LOV0722	DM3TA 1000	1000	5	10	80 x 120	\$ 1.240.400
	LOV0724	DM3TA 1500	1500	8	17	80 x 120	\$ 1.240.400

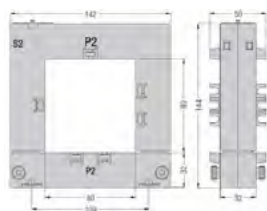

DM2TA...

TRANSFORMADOR DE NÚCLEO PARTIDO PARA BARRA 80X160 mm

			Corriente primaria a 5A	Cl. 0.5 VA	Cl. 1 VA	Marco mm	
	LOV0725	DM4TA 2000	2000	15	20	80 x 160	\$ 1.892.700
	LOV0726	DM4TA 2500	2500	15	20	80 x 160	\$ 1.892.700
	LOV0727	DM4TA 3000	3000	20	25	80 x 160	\$ 1.924.700
	LOV0728	DM4TA 4000	4000	20	25	80 x 160	\$ 1.924.700

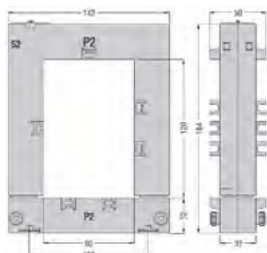

DM3TA...

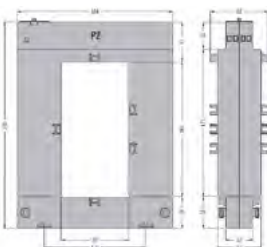

DM4TA...

* Producto bajo pedido
** Producto última vez en lista de precios o hasta agotar inventarios
NU Producto Nuevo

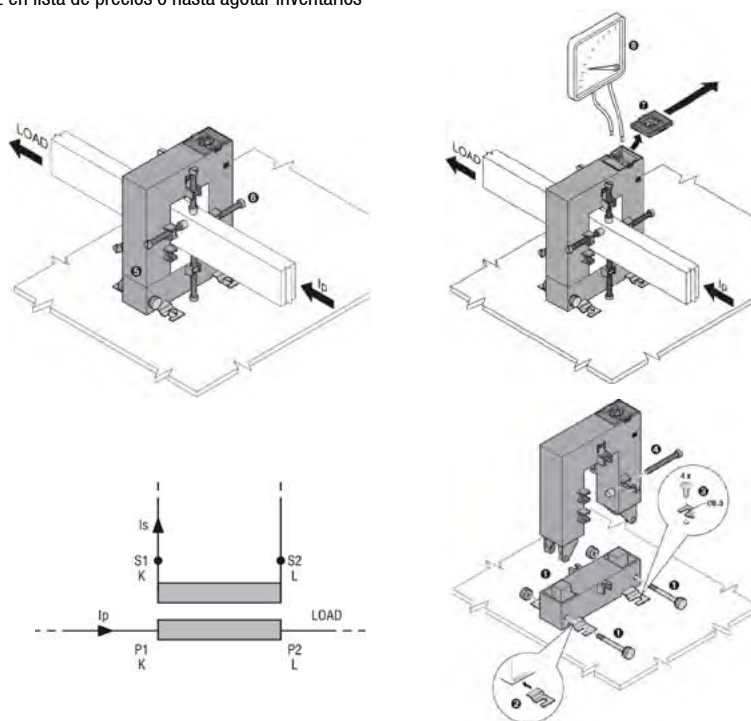

Facilite sus montajes y mantenimientos con los transformadores de corriente de núcleo partido



Synergy

es un software basado en las tecnologías más modernas que permiten el acceso a los datos mediante un navegador web y se emplea para la supervisión y el control de instalaciones desde cualquier ordenador.

Se trata de un soporte para las actividades según la normativa EN 6050001. Sistemas de gestión de la energía.

Requiere poca orientación para su uso ya como para las actividades de monitorización energética (análisis diagnóstico), el mantenimiento y la necesidad de control de la instalación.

La integración con sistemas externos (por ejemplo, sistemas de gestión, MES, Scada, etc.) está garantizada por la posibilidad de acceder a la base de datos mediante consultas a la API/SQL.

Synergy permite al usuario crear páginas web personalizadas con widgets que incluyen gráficos, tablas, indicadores y condiciones de alarma.

Los datos pueden descargarse en el ordenador del usuario o remitirse a una dirección de correo electrónico o a un servidor FTP designado a hora programada. El usuario puede configurar los archivos exportados para adaptarlos a sus necesidades y representarlos en función de sus propios modelos un sistema de Supervisión energética flexible, fácil de usar, abierto y escalable, preparado para los retos del futuro.

■ FUNCIONES

- La interfaz **Synergy** es compatible con todos los navegadores Web comunes.
- Comunicación con todos los dispositivos (LOVATO Electric, o (a través de puertos serie, Libernet o módem).
- Posibilidad de integrar dispositivos de otras marcas dotados de comunicación Modbus.
- Consulta de valores instantáneos.
- Creación de páginas personalizadas, gráficos, tablas de datos, indicadores y condiciones de alarma.
- Tablas de datos exportables en archivos personalizables (por ejemplo para generar informes con el propio logo) a determinadas horas (por ejemplo al inicio del día).
- Tablas de datos exportables en archivos personalizables (por ejemplo para generar informes con el propio logo) a determinadas horas como al consumimiento.
- Consumos energéticos, valores máximos, mínimos y niveles de los medidores instalados en varios formatos (por ejemplo).
- Gestión de alarmas con notificaciones por e-mail.
- Reconfiguración de aparatos en campo.
- Gestión de los niveles de acceso para los usuarios.



■ ALARMAS

Cada parámetro definido en los archivos (startlog) puede asociarse a una o más alarmas, definiendo para cada una un límite inferior y uno superior, un calendario de referencia (para habilitación/deshabilitación), la representación gráfica de las tendencias y la opción para el envío automático de un email.

El menú permite visualizar datos de parámetros, silenciar las alarmas y consultar el historial.

■ PERFIL DE USUARIO

Flexión mantiene una estructura multiusuario y con diferentes entornos. El administrador del sistema puede gestionar múltiples acciones con una jerarquía de autorizaciones personalizable a las necesidades de los usuarios.

■ SISTEMA SERVIDOR MULTICLIENTE

La estructura y aplicaciones de **Synergy** funcionan en bases de datos relacionales MS SQL.

Estos conceptos hacen que **Synergy** sea un sistema escalable al que pueden acceder simultáneamente una gran cantidad de usuarios y estar libres por Intranet, VPN y Internet.

Multiplataforma

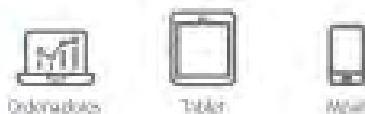

Multiusuario



CÓDIGO	REFERENCIA	DESCRIPCIÓN	PRECIO
LICENCIAS SYNERGY PERMANENTE			
* LOV0899	SYN2SET	Software de supervisión y gestión energética SYNERGY permanente	BAJO CONSULTA
* LOV1078	SYN2SLL	Licencia SYNERGY permanente para equipos LOVATO (1 a 4 Equipos)	BAJO CONSULTA
* LOV1079	SYN2SLL	Licencia SYNERGY permanente para equipos LOVATO (5 a 9 Equipos)	BAJO CONSULTA
* LOV1080	SYN2SLL	Licencia SYNERGY permanente para equipos LOVATO (10 a 19 Equipos)	BAJO CONSULTA
* LOV1081	SYN2SLL	Licencia SYNERGY permanente para equipos LOVATO (20 a 49 Equipos)	BAJO CONSULTA
* LOV1082	SYN2SLL	Licencia SYNERGY permanente para equipos LOVATO (50 a 99 Equipos)	BAJO CONSULTA
* LOV1083	SYN2SLL	Licencia SYNERGY permanente para equipos LOVATO (+100 Equipos)	BAJO CONSULTA
* LOV1228	SYN2SLX	Licencia SYNERGY Permanente para equipos de terceros	BAJO CONSULTA
* LOV1284	SYN2SDLWS	Acceso a datos del servicio web SYNERGY Permanente	BAJO CONSULTA

* Producto bajo pedido

Software Synergy

Código de pedido	Descripción	Detalles	Tipo de suministro
Software			
SYN2SET	Software Synergy de supervisión y gestión energética	Software de supervisión y gestión energética basados en Web para entorno Windows	Licencia permanente
Licencias			
SYN2SLL	Licencia Synergy para dispositivo LOVATO Electric	Habilita la función de supervisión para un dispositivo LOVATO Electric dotado de puerto de comunicación Modbus	Licencia permanente para un dispositivo
SYN2SLX	Licencia Synergy para dispositivos OTRAS MARCAS	Habilita la función de supervisión para un dispositivo de OTRAS MARCAS dotado de puerto de comunicación Modbus	Licencia permanente para un dispositivo
SYN2SDLWS	Licencia para el acceso a la banca datos Synergy	Habilita el acceso por WEB API a la base de datos MS SQL de Synergy con softwares de OTRAS MARCAS	Licencia permanente
SYN2SLM	Licencia para el acceso a las actualizaciones de Synergy	Habilita las actualizaciones de Synergy (compatibilidad con los nuevos sistemas operativos y nuevas funciones y actualizaciones) para un dispositivo LOVATO Electric o de OTRAS MARCAS	Licencia de suscripción anual para un dispositivo
SYN2UPG	Actualización a Synergy2	Actualización a Synergy ver. 2	Licencia permanente para un dispositivo
Asistencia técnica			
SYN2SCS00	Asistencia técnica Synergy	Asistencia Synergy en base a las necesidades del cliente	Tarifa horaria
SYN2SCS11	Puesta en servicio de Synergy a domicilio	Asistencia Synergy a domicilio, que incluye: - control configuración dispositivos - instalación del SYN2SET en PC cliente - control comunicación entre Synergy y dispositivos - configuración de Synergy según necesidades del cliente - gastos de viaje, comidas y alojamiento del técnico y tarifa horaria según el tiempo necesario para las actividades mencionadas	Tarifa por intervención
SYN2SCSDRV	Desarrollo driver Synergy para dispositivos de OTRAS MARCAS	Asistencia Synergy para el desarrollo del driver de comunicación entre Synergy y dispositivos de OTRAS MARCAS hasta para 5 dispositivos, previo estudio de viabilidad por parte de la Asistencia Técnica LOVATO Electric	Tarifa por driver
SYN2TRAINING	Formación para el uso de Synergy	Introducción al tema de la gestión energética. Dispositivos de medida: gama y criterios de selección con presentación de casos. Características clave del software Synergy para monitorización y supervisión: arquitectura y accesos canales, instrumentos, gráficos, registros de datos, páginas y usuarios. Ejercicios prácticos. Para más detalles remitirse a la sección EVENTOS en el portal www.LovatoElectric.com o www.LovatoElectric.es	Según acuerdo de oferta

CÓDIGO	REFERENCIA	DESCRIPCIÓN	PRECIO
--------	------------	-------------	--------

LICENCIAS SYNERGY CLOUD			
* LOV0939	SYN2CLL	Licencia SYNERGY cloud para equipos LOVATO 1 AÑO	BAJO CONSULTA
* LOV1229	SYN2CLX	Licencia SYNERGY cloud para equipos de terceros 1 AÑO	BAJO CONSULTA
* LOV1436	SYN2SCLWS	Acceso a datos del servicio web SYNERGY 1 AÑO	BAJO CONSULTA

* Producto bajo pedido



Synergy Cloud es un servicio de suscripción que permite la supervisión y el control de instalaciones mediante server Cloud LOVATO Electric accesible desde cualquier ordenador o dispositivo móvil mediante los programas de navegación en Internet más habituales. Las funciones del software **Synergy Cloud** son las mismas que las disponibles con la instalación local de **Synergy**, sin necesidad de instalar ningún software ni disponer de un servidor específico en la propia empresa. De este modo, se ahorran los costes de compra, configuración y mantenimiento del hardware y del software necesarios para la monitorización energética. Los dispositivos de campo envían los datos de monitorización al Gateway Data Logger (EXCGLA01), que los recopila y registra en el servidor web integrado. **Synergy Cloud** permite la visualización remota de los datos instantáneos monitorizados, indica alarmas por correo electrónico y ejecuta órdenes (licencia SYN2CLRW). Asimismo, con la habilitación a la supervisión y gestión energética (licencia SYN2CLL), **Synergy Cloud** recibe por Internet (red o móvil) los datos recopilados por el Gateway Data Logger para efectuar el historial de datos, tratarlos y representarlos gráficamente. Para más detalles acerca de la oferta Synergy Cloud, remitirse al sitio web <http://em.LovatoElectric.com/> o www.LovatoElectric.es.

● SEGURIDAD

La seguridad de los datos está garantizada por el cifrado HTTPS con certificado entre el servidor y el ordenador del cliente, por el backup diario de los datos recogidos, por el firewall de última generación para el acceso al servidor.

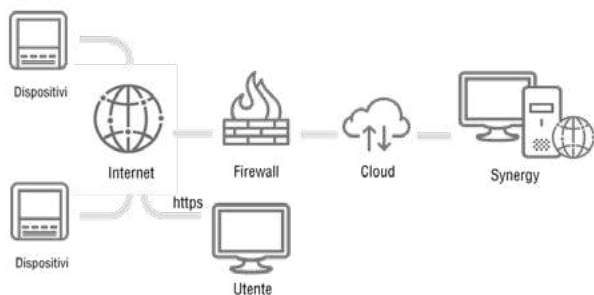

● CARACTERÍSTICAS

- Interfaz sumamente intuitiva, sin necesidad de especiales conocimientos técnicos
- Acceso a los datos desde cualquier parte del mundo, mediante los navegadores Web más habituales
- Adquisición instantánea de datos de los dispositivos, aunque estén instalados en diferentes sitios
- Visualización remota de datos instantáneos, de las alarmas y su comunicación por email, de la ejecución de órdenes gracias a la tecnología MQTT
- Informes simples y claros de todos los datos energéticos
- Extrema seguridad de datos, gracias al HTTPS y al backup diario
- Actualizaciones automáticas incluidas
- Bajo coste de suscripción

Código de pedido	Descripción	Detalles	Tipo de suministro
Licencias			
SYN2CLRW	Licencia Synergy Cloud para la supervisión remota de datos	Habilita las funciones de visualización remota de datos instantáneos, creación de alarmas y comunicación por email, ejecución de órdenes para un dispositivo LOVATO Electric conectado en Internet mediante EXCGLA01 o EXCMAG01	Licencia de suscripción anual por dispositivo
SYN2CLL	Licencia Synergy Cloud dispositivo LOVATO Electric	Habilita las funciones de supervisión, gestión energética y recogida datos históricos para un dispositivo LOVATO Electric dotado de puerto de comunicación Modbus	Licencia de suscripción anual por dispositivo
SYN2CLX	Licencia Synergy Cloud dispositivos OTRAS MARCAS	Habilita las funciones de supervisión, gestión energética y recogida datos históricos para un dispositivo de OTRAS MARCAS dotado de puerto de comunicación Modbus	Licencia de suscripción anual por dispositivo
SYN2COLWS	Licencia para el acceso a la base de datos Synergy	Habilita el acceso por WEB API a la base de datos MS SQL de Synergy con softwares de OTRAS MARCAS	Licencia de suscripción anual por dispositivo
Asistencia técnica			
SYN2SCS00	Asistencia técnica Synergy	Asistencia Synergy en base a las necesidades del Cliente	Tarifa horaria
SYN2SCS11	Puesta en servicio de Synergy a domicilio	Asistencia Synergy a domicilio, que incluye: - control configuración dispositivos - control comunicación entre Synergy y dispositivos - configuración de Synergy según necesidades del cliente - gastos de viaje, comidas y alojamiento del técnico y tarifa horaria según el tiempo necesario para las actividades mencionadas	Tarifa por intervención
SYN2SCSDRV	Desarrollo driver Synergy para dispositivos de OTRAS MARCAS	Asistencia Synergy para el desarrollo del driver de comunicación entre Synergy y dispositivos de OTRAS MARCAS hasta para 5 dispositivos, previo estudio de viabilidad por parte de la Asistencia Técnica LOVATO Electric.	Tarifa por driver
SYN2TRAINING	Formación para el uso de Synergy	Introducción al tema de la gestión energética. Dispositivos de medida: gama y criterios de selección con presentación de casos. Características clave del software Synergy para monitorización y supervisión: arquitectura y accesos canales, instrumentos, gráficos, registros de datos, páginas y usuarios. Ejercicios prácticos. Para más detalles remitirse a la sección EVENTOS en el portal www.LovatoElectric.com o www.LovatoElectric.es	Según acuerdo de oferta

Por cada instrumento monitorizado se dispone de un determinado conjunto de parámetros medidos o calculados con una determinada frecuencia de accesibilidad a los datos en línea.



© 2024 Synergy



Administrator >

Admin

Cerrar sesión

 Dashboard

 Dispositivos 
 Registros

 Gráficos

 Alarmas

 Mesas

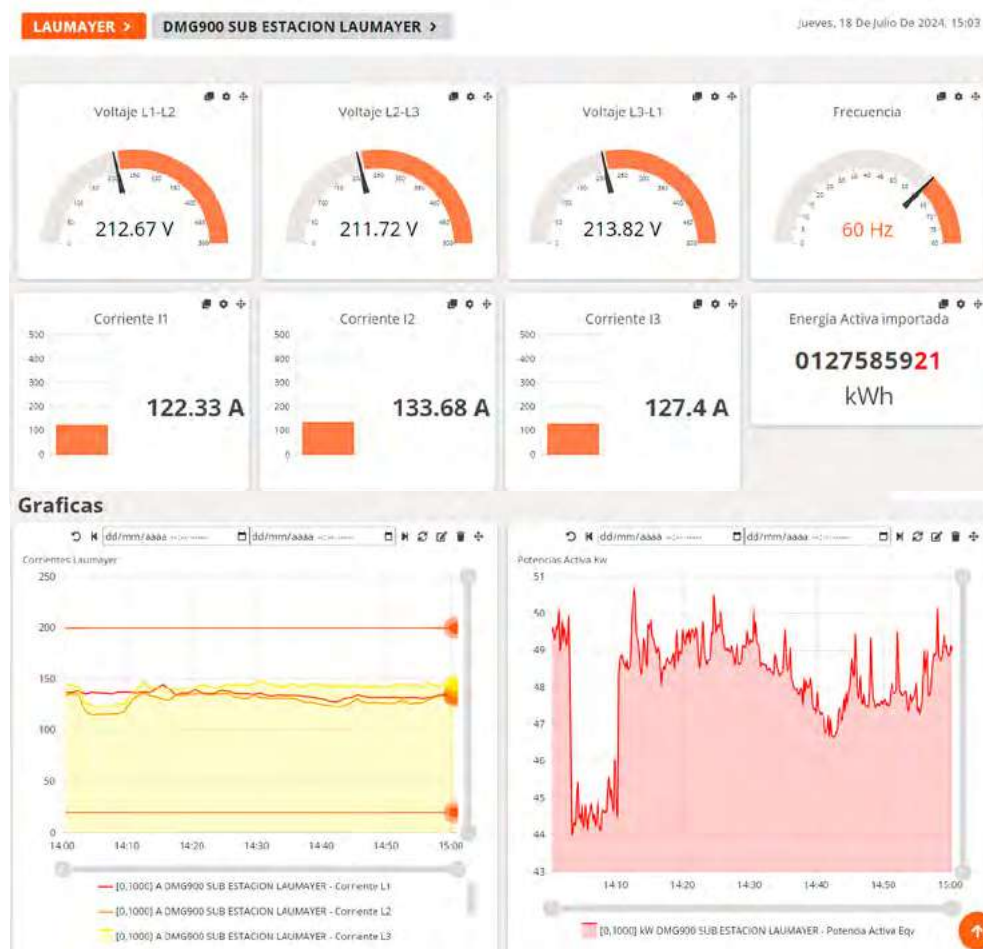
 Canales

■ INTERFAZ

La vista del DASHBOARD muestra no sólo los indicadores de datos en directo, sino también los gráficos y vistas previas de los registros de datos, todo ello en un espacio completamente personalizable y accesible desde cualquier dispositivo móvil u ordenado.

■ DATA LOG

Los registros de datos son utilizados por el software Synergy para recoger la información. Los datos pueden visualizarse con el propio software, descargarse como archivos o compararse a través de la web API.

■ GRÁFICOS

Los gráficos ofrecen una rápida visión de las tendencias de los datos recogidos por Synergy. Personalizables, multicolor y con múltiples niveles, son la forma ideal de entender esas tendencias de un solo vistazo.

■ CONFIGURACIÓN SIMPLE, INTUITIVA

La programación de Synergy no requiere particulares conocimientos informáticos dada la disponibilidad de instrumentos que guían de manera simple e intuitiva la configuración de las redes, los dispositivos, las páginas gráficas, los históricos y los gráficos de tendencia.

■ INFORME

Los informes se utilizan para analizar los datos de consumo y comprender la dinámica detallada de la energía consumida por las cargas.

Los gráficos de fácil manejo y un diseño específico facilitan al usuario el seguimiento del consumo energético del sistema.



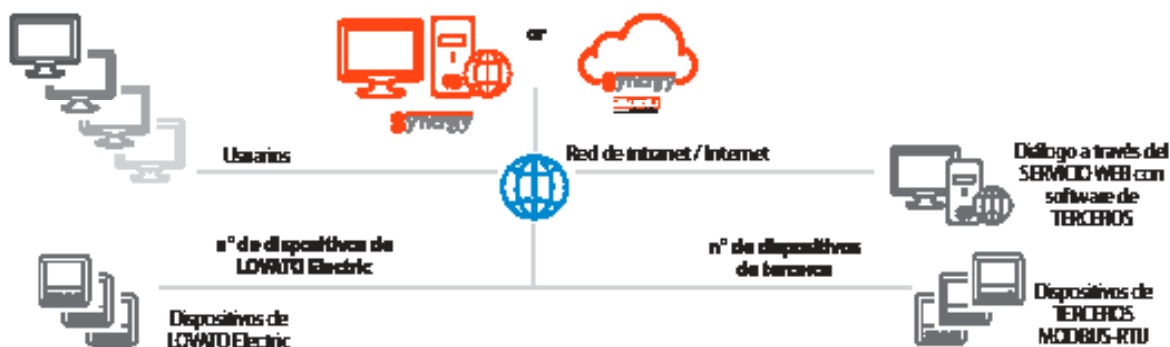

■ GUIA PARA ELEGIR

<p>MONITOREO SÓLO CON EL SERVIDOR WEB INTEGRADO</p> <p>No hay software, solo el servicio de servidor web está presente en los registradores de puertas instalados.</p> <p><i>Locales de fácil acceso. Pequeña aplicación.</i></p>	<p>MONITOREO REMOTO CON SOFTWARE DEDICADO</p> <p>Software de monitoreo vía LOVATO ELECTRIC CLOUD.</p> <p><i>Acceso global fácil y seguro. Pequeñas y grandes aplicaciones.</i></p>	<p>MONITOREO LOCAL CON SOFTWARE DEDICADO</p> <p>Software de monitorización instalado en un servidor físico /virtual/o en la nube de PROPIEDAD y suministrado por el cliente</p>
Licencia de usuario X	Licencia de usuario Con suscripción	Licencia de usuario Sobre premios
Sistema pre configurado ✓	Sistema pre configurado ✓	Sistema pre configurado ✓
Interfaz personalizable X	Interfaz personalizable ✓	Interfaz personalizable ✓
Mantenimiento y actualización X	Mantenimiento y actualización ✓	Mantenimiento y actualización Con suscripción

■ LICENCIA DE USUARIO:

Licencia de uso por suscripción: Habilitación PERIÓDICA de las funciones de supervisión, gestión de la energía y recopilación de datos históricos para un único dispositivo conectado al SERVICIO Synergy Cloud de LOVATO Electric.

Licencia de uso On premias: Habilitación PERMANENTE de las funciones de supervisión, gestión de la energía y recopilación de datos históricos para un único dispositivo conectado al SOFTWARE Synergy instalado en un servidor propio.

■ SISTEMA PRE-CONFIGURADO:

Reconocimiento autónomo de los dispositivos conectados, autocreación de cuadros de mando, registradores de datos, gráficos e informes por defecto. Restablecimiento de los tiempos de puesta en marcha.

■ INTERFAZ PERSONALIZABLE:

Capacidad para personalizar o crear de forma independiente cuadros de mando, registradores de datos, gráficos e informes.

■ MANTENIMIENTO Y ACTUALIZACIÓN:

Obtención de actualizaciones lanzadas durante el año nuevas funciones, mejoras o compatibilidad con los nuevos sistemas operativos.

Xpress

Xpress es un software de configuración de parámetros y de monitorización a distancia para todos los productos LOVATO Electric de última generación dotados de puerto de comunicación. Se instala en entorno Windows y puede conectarse individualmente (un nodo a la vez) con los productos LOVATO Electric conectados en red.

- Conexión mediante CX01 (USB), CX02 (Wi-Fi), USB, RS232, RS485, Ethernet y módem
- Configuración de los productos:
 - configuración de parámetros
 - gestión de archivos de proyecto
- Actualización del firmware de los productos (mediante CX01)
- Control remoto:
 - monitorización de las medidas principales
 - gráficos de evolución de las medidas
 - envío de mandos a los productos
- Lectura del registro de eventos y alarmas
- Gestión módulos de memoria EXP10 30, EXM10 30, EXP10 31.

Puede consultar la lista de productos compatibles con Xpress en el sitio web www.LovatoElectric.com o LovatoElectric.es.

Xpress puede pedirse con el código SYN1 XP00 o descargarse gratuitamente en este enlace: www.LovatoElectric.it/xpressdownload.aspx

● MONITORIZACIÓN

Las medidas del producto conectado se subdividen en menús contextuales para facilitar la búsqueda del valor en cuestión y se visualizan mediante indicadores gráficos. También es posible obtener los gráficos de evolución de las medidas.

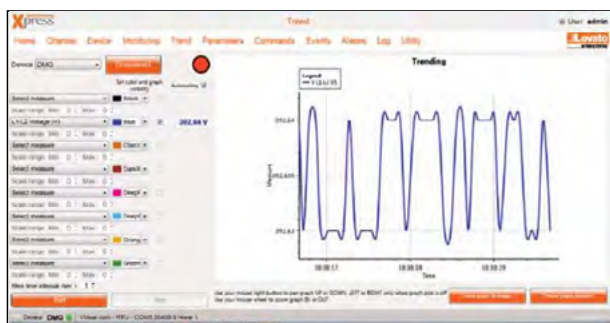

● PARÁMETROS

Las opciones del menú de configuración y los parámetros presentes en el producto conectado se replican en el software para que el usuario pueda operar con las definiciones que ya le resultan familiares. Las modificaciones se distinguen de los parámetros predefinidos mediante diferentes colores.

Los parámetros pueden guardarse en archivos para usarlos en instalaciones posteriores, o elaborarse sin necesidad de tener el producto conectado para permitir la elaboración de proyectos antes de su envío.

● EVENTOS

Si el producto conectado cuenta con historial de eventos, es posible descargar la lista completa para guardarla en un archivo de texto o como hoja de cálculo.

● GESTIÓN MEMORIA REGISTRO DE DATOS

Xpress puede usarse para la configuración y gestión de los módulos de memoria EXP10 30, EXP10 31 o EXM10 30, a fin de crear tablas con el historial de las medidas seleccionadas por el usuario.

En particular, el software permite determinar:

- las medidas de muestreo
- el tiempo de muestreo
- el evento que determina el inicio y el final del muestreo
- la gestión de la memoria (FIFO o con parada cuando se llena)

El software también permite trazar y visualizar las formas de onda del módulo de Calidad Energía EXP10 31.

Los datos recogidos pueden visualizarse en forma gráfica y exportarse en archivos de texto o en hojas de cálculo.



● MANDOS

Es posible enviar un mando al producto conectado para excitar salidas y poner a cero contadores de consumo energético o de horas hasta el mantenimiento.



Parametro	Valore
P01.01	Primario TA
P01.02	Secondario TA
P01.03	Tensione nominale
P01.04	Unidetto TV
P01.05	Primario TV
P01.06	Secondario TV

● ALARMAS

Las alarmas activas en el producto conectado pueden visualizarse en el software para visualizar en una sola pantalla la lista completa de las anomalías detectadas.



APLICACIÓN

Sām1

Actualización driver



Envío e-mail (eventos, parámetros)

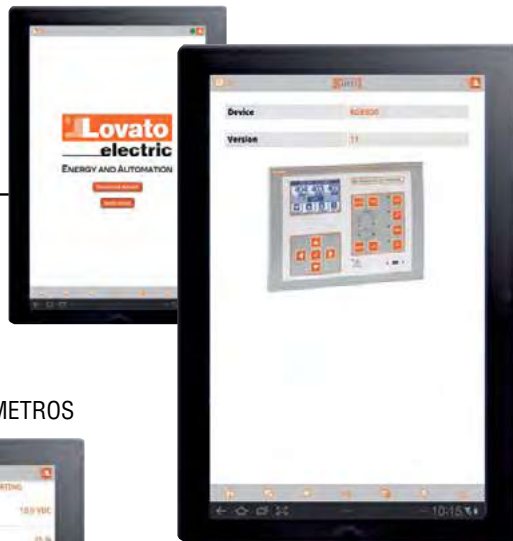

Características generales

La configuración y las operaciones de mantenimiento a menudo se realizan en condiciones ambientales difíciles o incómodas, pero ahora son más simples con todos los productos LOVATO Electric dotados de puerto de comunicación frontal compatible con el dispositivo CX02. En efecto la nueva aplicación **Sām1**, disponible para tabletas y teléfonos inteligentes con sistema operativo Android o iOS, permite conectarse a los dispositivos sin necesidad de conectar el ordenador y los cables correspondientes para efectuar el cambio de configuración, la programación de parámetros, etc.

Mediante esta APP se puede cargar un archivo con toda la programación guardada previamente, enviar mandos y controlar los parámetros obtenidos de los dispositivos LOVATO Electric. Los eventos memorizados en los dispositivos pueden visualizarse y guardarse en un archivo de texto para enviarlos por correo electrónico. La aplicación **Sām1** puede descargarse gratuitamente de Google Play Store o Apple iTunes Store.



CONFIGURACIÓN PARÁMETROS



ENVÍO DE COMANDOS

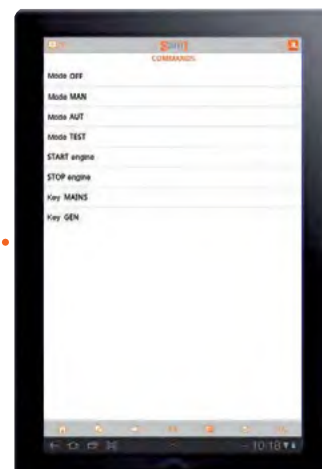

LECTURA DE EVENTOS



LECTURA DE MEDIDAS



LECTURA DE ALARMAS



APLICACIÓN

NFC

Actualización driver



Envío e-mail (parámetros)

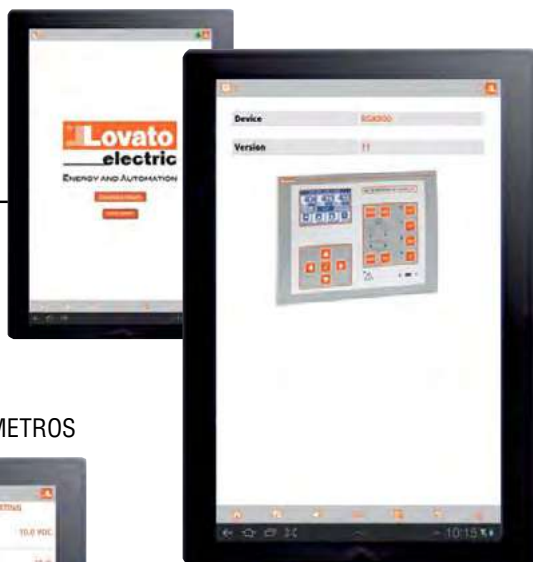

CONFIGURACIÓN PARÁMETROS



Características generales

Algunos productos LOVATO Electric ahora permiten programar sus parámetros en tabletas y teléfonos inteligentes mediante la tecnología wireless NFC.

Acercando el display de un teléfono inteligente o tableta (con conexión NFC habilitada) a un producto LOVATO Electric, se activa la aplicación **NFC** y se reconoce automáticamente el dispositivo conectado.

Es posible configurar los parámetros sin necesidad de conectar el dispositivo LOVATO Electric a la alimentación. Esta aplicación permite:

- configurar los parámetros del producto conectado
- guardar los parámetros en un archivo y enviarlo por email
- cargar un archivo de parámetros guardado anteriormente

La aplicación puede descargarse de Google Play Store.



ASISTENCIA TÉCNICA

CONFIGURADOR ONLINE DE MY ENERGY

myEnergy
CONFIGURATOR

Vaya a myenergyconfigurator.lovatoelectric.com para diseñar su sistema de supervisión de energía personalizado.



ASISTENCIA TÉCNICA

Con el fin de proporcionar al cliente un sistema de control completo y fiable, LOVATO Electric ofrece una asistencia técnica profesional para facilitar la puesta en servicio del sistema **Synergy**. El servicio se puede configurar en función de las necesidades del Cliente final cuando se hace el presupuesto.

El Servicio Técnico de LOVATO Electric opera a través de la mayoría de los canales de comunicación



Phone



Mail



Teamviewer



Whatsapp



Teams



Redes Sociales



Soporte técnico



Puesta en marcha in situ o a distancia de la solución de monitorización



Asistencia de **Synergy** para desarrollar la interfaz entre **Synergy** y los dispositivos de TERCEROS



Sesión de formación



ÍNDICE

EQUIPOS PARA ENSAMBLAR SISTEMAS PARA LA CORRECCIÓN DEL FACTOR DE POTENCIA	12-2
CONDENSADORES MODULARES Y CILÍNDRICOS PARA CORRECCIÓN DE FACTOR DE POTENCIA	12-3
CONTACTORES PARA LA CORRECCIÓN DEL FACTOR DE POTENCIA	12-5
SELECCIÓN Y CÁLCULO DE LA POTENCIA DE UN BANCO DE CONDENSADORES	12-6
INFORMACIÓN TÉCNICA GENERAL	12-7



UTF - Condensadores ENERLUX trifásicos modulares



Contactores HYUNDAI - LOVATO - EATON para condensadores



PRT - Condensadores ENERLUX trifásicos cilíndricos



Relé LOVATO DCRL para la corrección de factor de potencia

CONDENSADORES MODULARES Y CILÍNDRICOS PARA CORRECCIÓN DE FACTOR DE POTENCIA

CÓDIGO	REFERENCIA	DESCRIPCIÓN	PRECIO
--------	------------	-------------	--------

CONDENSADORES TRIFÁSICOS SECOS MODULARES, 240 V (MÓDULOS DE 6 kVAr)

		kVAr 240 / 220 VAC	Corriente (A)	Dimensiones W (mm) x L (mm) x H (mm)	
ENX0014	UTF24.06	6 / 5,04	14,45	250 x 81 x 284	\$ 644.000
●	UTF24.12	12 / 10,08	28,9	250 x 162 x 284	\$ 1.288.000
●	UTF24.18	18 / 15,12	43,35	250 x 243 x 284	\$ 1.932.000
●	UTF24.24	24 / 20,16	57,8	250 x 324 x 284	\$ 2.576.000
●	UTF24.30	30 / 25,2	72,25	250 x 405 x 284	\$ 3.220.000



Condensadores modulares UTF

IMPORTANTE:

Los modulares incluyen barras para conformar bancos o grupos. La caja metálica proporciona una mejor disipación de calor.

CONDENSADORES TRIFÁSICOS SECOS MODULARES, 460 V (MÓDULOS DE 11 kVAr)

		kVAr 460 / 440 VAC	Corriente (A)	Dimensiones W (mm) x L (mm) x H (mm)	
ENX0015	UTF46.11	11 / 10,06	13,82	250 x 81 x 284	\$ 644.000
●	UTF46.22	22 / 20,12	27,64	250 x 162 x 284	\$ 1.932.000
●	UTF46.33	33 / 30,18	41,46	250 x 243 x 284	
●	UTF46.44	44 / 40,24	55,28	250 x 324 x 284	\$ 2.576.000
●	UTF46.55	55 / 50,3	69,1	250 x 405 x 284	\$ 3.220.000



Condensadores cilíndricos PRT

CONDENSADORES TRIFÁSICOS SECOS MODULARES, 480 V (MÓDULOS DE 10 kVAr)

		kVAr 480/ 460 / 440 VAC	Corriente (A)	Dimensiones W (mm) x L (mm) x H (mm)	
ENX0003	UTF48.10	10 / 9,18 / 8,4	12,04	250 x 81 x 284	\$ 644.000
●	UTF48.20	20 / 18,37 / 16,81	24,08	250 x 162 x 284	\$ 1.288.000
●	UTF48.30	30 / 27,54 / 25,2	36,12	250 x 243 x 284	\$ 1.932.000
●	UTF48.40	40 / 36,72 / 33,6	48,16	250 x 324 x 284	\$ 2.576.000
●	UTF48.50	50 / 45,9 / 42	60,2	250 x 405 x 284	\$ 3.220.000

CONDENSADORES TRIFÁSICOS SECOS CILÍNDRICOS, 220 V

		kVAr 220 VAC	Corriente (A)	Dimensiones			
				Ø (mm)	Altura H (mm)		
**	ENX0039	PRT.22025.60	0.25	0.66	60	150	\$ 347.800
**	ENX0040	PRT.22033.60	0.33	0.87	60	150	\$ 352.000
**	ENX0041	PRT.22050.60	0.5	1.31	60	150	\$ 355.500
**	ENX0042	PRT.22075.60	0.75	1.97	60	170	\$ 359.000
**	ENX0043	PRT.22010.60	1	2.63	60	170	\$ 362.600
*	ENX0044	PRT.2201.60	1.50	3.94	60	170	BAJO CONSULTA



Libre de PCT y PCB

CONDENSADORES TRIFÁSICOS SECOS CILÍNDRICOS, 240 V

		kVAr 240 / 220 VAC	Corriente (A)	Dimensiones			
				Ø (mm)	Altura H (mm)		
**	ENX0016	PRT24.06	6 / 5,04	14,45	75	238	\$ 346.700
**	ENX0017	PRT24.12	12 / 10,08	28,9	100	238	\$ 491.650
**	ENX0037	PRT24.15	15 / 12,6	36,12	100	238	\$ 634.200

● Para solicitar este producto, use la referencia que le corresponde. El producto que recibirá son varios condensadores UTF del código inicial de la tabla respectiva, que sumarán los kVAr de la referencia solicitada. Ejemplos: si necesita un condensador de 20 kVAr a 480 V, emplee la referencia UTF48.20 y recibirá 2 condensadores del código ENX0003; si necesita 3 unidades del condensador de 33kVAr a 460 V, emplee la referencia UTF46.33 y recibirá 9 condensadores del código ENX0015

CARACTERÍSTICAS

- Autoregenerativos.
- Bajas pérdidas, menores de 0.2 W/kVAr.
- Dieléctrico en lámina de prolipropileno metalizado.
- Construidos cumpliendo la norma IEC 831-1 e IEC 831-2
- Posee un dispositivo de seguridad que excluye del servicio el condensador que presente una presión interna anormal (fusible de sobrepresión).
- Baja reducción de la capacidad durante la vida útil del condensador.
- Conexión a la red por medio de bornas tipo tornillo con cobertura en material epóxico, en los modulares.
- Poseen resistencia de descarga.

CONDENSADORES MODULARES Y CILÍNDRICOS PARA CORRECCIÓN DE FACTOR DE POTENCIA

CÓDIGO	REFERENCIA	DESCRIPCIÓN	PRECIO
--------	------------	-------------	--------

CONDENSADORES TRIFÁSICOS SECOS CILÍNDRICOS, 460 V

		kVAr 460 / 440 VAC	Corriente (A)	Ø (mm)	Altura H (mm)	
ENX0018	PRT46.11	11 / 10,06	13,82	75	238	\$ 330.750
ENX0019	PRT46.22	22 / 20,12	27,65	100	238	\$ 518.400
ENX0020	PRT46.27	27,5 / 25,16	34,56	100	238	\$ 583.650

CONDENSADORES TRIFÁSICOS SECOS CILÍNDRICOS, 480 V

		kVAr 480 / 460 / 440	Corriente (A)	Ø (mm)	Altura H (mm)	
ENX0009	PRT48.10	10 / 9,18 / 8,4	12,04	75	238	\$ 415.650
ENX0010	PRT48.20	20 / 18,37 / 16,81	24,08	100	238	\$ 548.750
ENX0011	PRT48.25	25 / 22,95 / 21,01	30,11	100	238	\$ 628.750
ENX0026	PRT48.30	30 / 27,54 / 25,2	36,12	100	238	\$ 722.250
** ENX0047	PRT.48010.60	1 / 0.91 / 0.84	1,20	60	150	\$ 362.600
** ENX0049	PRT.4805.60	5 / 4.59 / 4.20	6,02	75	238	\$ 377.300

TABLA DE EQUIVALENCIAS

CONDENSADORES TRIFÁSICOS SECOS CILÍNDRICOS, 220 V

		CAPACIDAD kVAr/60Hz		
		220V	230V	240V
** ENX0039	CONDENSADOR PRT.22025.60,CILINDRICO 220V, 0,25KVAR	0,25	0,27	0,30
** ENX0040	CONDENSADOR PRT.22033.60,CILINDRICO 220V, 0,33KVAR	0,33	0,36	0,39
** ENX0041	CONDENSADOR PRT.22050.60,CILINDRICO 220V, 0,5KVAR	0,50	0,55	0,60
** ENX0042	CONDENSADOR PRT.22075.60,CILINDRICO 220V, 0,75KVAR	0,75	0,82	0,89
** ENX0043	CONDENSADOR PRT.22010.60,CILINDRICO 220V, 1KVAR	1,00	1,09	1,19
* ENX0044	CONDENSADOR PRT.2201.60,CILINDRICO 220V, 1,5KVAR	1,50	1,64	1,79

CONDENSADORES TRIFÁSICOS SECOS CILÍNDRICOS, 240 V

		CAPACIDAD kVAr/60Hz		
		220V	230V	240V
** ENX0016	CONDENSADOR PRT2406.60,CILINDRICO 240V, 6KVA	5,04	5,51	6,00
ENX0017	CONDENSADOR PRT2412.60,CILINDRICO 240V, 12KV	10,08	11,02	12,00
** ENX0037	CONDENSADOR PRT 2415.60,CILINDRICO 240V, 15K	12,60	13,78	15,00

CONDENSADORES TRIFÁSICOS SECOS CILÍNDRICOS, 460 V

		CAPACIDAD kVAr/60Hz		
		440V	460V	480V
ENX0018	CONDENSADOR PRT4611.60,CILINDRICO 460V, 11KV	10,06	11,00	11,98
ENX0019	CONDENSADOR PRT4622.60,CILINDRICO 460V, 22KV	20,13	22,00	23,95
ENX0020	CONDENSADOR PRT4627.60,CILINDRICO 460V, 27.5	25,16	27,50	29,94

CONDENSADORES TRIFÁSICOS SECOS CILÍNDRICOS, 480 V

		CAPACIDAD kVAr/60Hz	
		480V	525V
ENX0009	CONDENSADOR PRT4810.60,CILINDRICO 480V, 10KVAR	10,00	11,96
ENX0010	CONDENSADOR PRT4820.60,CILINDRICO 480V, 20KVAR	20,00	23,93
ENX0011	CONDENSADOR PRT4825.60,CILINDRICO 480V, 25KVAR	25,00	29,91
** ENX0026	CONDENSADOR PRT.4830.60, CILINDRICO, 480V,30KVAR,60HZ	30,00	35,89
** ENX0047	CONDENSADOR PRT.48010.60,CILINDRICO 480V, 1KVAR	1,00	1,20
** ENX0049	CONDENSADOR PRT.4805.60,CILINDRICO 480V, 5KVAR	5,00	5,98



PRT - Condensadores ENERLUX trifásicos cilíndricos

* Producto bajo pedido

** Producto última vez en lista de precios o hasta agotar inventarios

NU Producto Nuevo

CONTACTORES PARA LA CORRECCIÓN DEL FACTOR DE POTENCIA

CÓDIGO	REFERENCIA	DESCRIPCIÓN	PRECIO
--------	------------	-------------	--------

CONTACTORES PARA LA CORRECCIÓN DEL FACTOR DE POTENCIA

		kVAr a 220 VAC	kVAr a 440 VAC	kVAr a 690 VAC	Tensión de la Bobina	Contacto Auxiliar	
LOV0956	BFK0910A22060	4.5	9	10	220 VAC	1 NA	\$ 286.700
LOV0957	BFK1210A22060	7	14	16		1 NA	\$ 306.400
LOV0958	BFK1810A22060	9	17	20		1 NA	\$ 367.900
LOV0959	BFK2600A22060	11	22	25		-	\$ 465.800
LOV0960	BFK3200A22060	14	27.5	30		-	\$ 553.700
LOV0961	BFK3800A22060	17	33	36		-	\$ 670.200
LOV0962	BFK5000A22060	22	41	46		-	\$ 949.500
LOV0963	BFK6500A22060	26	50	56		-	\$ 1.066.100
LOV0964	BFK8000A22060	30	56	65		-	\$ 1.182.000
LOV1210	BFK11500A22060	45	85	135		-	\$ 1.807.000
LOV0966	BFK0910A12060	4.5	9	10	120 VAC	1 NA	\$ 286.700
LOV0967	BFK1210A12060	7	14	16		1 NA	\$ 306.400
LOV0968	BFK1810A12060	9	17	20		1 NA	\$ 367.900
LOV0969	BFK2600A12060	11	22	25		-	\$ 465.800
LOV0970	BFK3200A12060	14	27.5	30		-	\$ 553.700
LOV0971	BFK3800A12060	17	33	36		-	\$ 670.200
LOV0972	BFK5000A12060	22	41	46		-	\$ 949.500
LOV0973	BFK6500A12060	26	50	56		-	\$ 1.066.100
LOV0974	BFK8000A12060	30	56	65		-	\$ 1.182.000
LOV1211	BFK11500A12060	45	85	135		-	\$ 1.807.000



BFK...

Los contactos de conexión de las resistencias limitadoras Lovato se cierran sólo durante el tiempo necesario para limitar el pico de corriente inicial y después se abren, evitando la presencia de corrientes residuales en las resistencias y alargando la vida útil del contactor

RELÉ CORRECTOR FACTOR DE POTENCIA

			Pasos máximos usando EXP	
LOV0791	DCRL5	Relé corrector 5 pasos integrados, 1 slot de expansión con módulos EXP, rango de medida 50 - 720 VAC L-L, marco 96x96, detalle de armónicos hasta el 15°, IP54.	8	\$ 1.347.600
LOV0859	DCRL8	Relé corrector 8 pasos integrados, 2 slots de expansión con módulos EXP, rango de medida 50 - 720 VAC L-L, marco 144x144, detalle de armónicos hasta el 15°, IP65.	14	\$ 2.147.700
LOV0792	DCRG8	Relé corrector 8 pasos, 4 slots de expansión con módulos EXP, rango de medida 50 - 720 VAC L-L, control de voltaje 3Ph +N, corriente 1 o 3 Ph, detalle de armónicos hasta el 31, funciones de analizador de redes, IP65, marco 144 x 144, Posibilidad de arquitectura maestro-esclavo hasta 8 esclavos.	16	\$ 4.123.800

MÓDULOS DE EXPANSIÓN

LOV0793	EXP1006	Módulo de expansión para DCRL, DCRG, 2 salidas de relé para incremento de 2 pasos, aplicaciones hasta 480 Vac AC15	\$ 283.500
LOV0908	EXP1007	Módulo de expansión para DCRL, DCRG, 3 salidas de relé para incremento de 3 pasos, aplicaciones hasta 480 Vac AC15	\$ 616.900



DCRL5



SELECCIÓN Y CÁLCULO DE LA POTENCIA DE UN BANCO DE CONDENSADORES

Ejemplo:

Para una instalación con 200 kW de potencia activa y 0.7 PF, el condensador o banco de condensadores recomendado para incrementar el PF hasta 0.94 es: $0.657 \times 200 = 131.4$ kVAr.

En la tabla se encuentran los factores por los cuales multiplicar la potencia activa de la instalación de acuerdo al factor de potencia inicial y final.

Instalación sin condensador	Potencia del condensador en kVAr por kW de carga para elevar el factor de potencia CosØ a											
	CosØ	0,8	0,85	0,9	0,91	0,92	0,93	0,94	0,95	0,96	0,97	0,98
0.40	1.557	1.668	1.805	1.832	1.861	1.895	1.924	1.959	1.998	2.037	2.035	2.146
0.41	1.474	1.605	1.742	1.769	1.798	1.831	1.880	1.896	1.935	1.973	2.021	2.082
0.42	1.413	1.544	1.681	1.709	1.738	1.771	1.800	1.836	1.874	1.913	1.961	2.022
0.43	1.358	1.487	1.624	1.651	1.680	1.713	1.742	1.778	1.816	1.855	1.903	1.964
0.44	1.290	1.421	1.558	1.585	1.614	1.647	1.677	1.712	1.751	1.790	1.837	1.890
0.45	1.230	1.360	1.501	1.532	1.561	1.592	1.626	1.659	1.695	1.737	1.784	1.845
0.46	1.179	1.309	1.446	1.473	1.502	1.533	1.657	1.600	1.636	1.677	1.725	1.786
0.47	1.130	1.260	1.397	1.425	1.454	1.485	1.519	1.532	1.583	1.629	1.677	1.753
0.48	1.076	1.206	1.343	1.370	1.400	1.430	1.464	1.497	1.534	1.575	1.623	1.684
0.49	1.030	1.160	1.297	1.326	1.355	1.385	1.420	1.453	1.489	1.530	1.578	1.639
0.50	0.982	1.112	1.248	1.276	1.303	1.337	1.369	1.403	1.441	1.481	1.529	1.590
0.51	0.936	1.066	1.202	1.230	1.257	1.291	1.323	1.357	1.395	1.435	1.483	1.544
0.52	0.894	1.024	1.160	1.188	1.215	1.249	1.281	1.315	1.353	1.393	1.441	1.502
0.53	0.850	0.980	1.116	1.144	1.171	1.205	1.237	1.271	1.309	1.349	1.397	1.458
0.54	0.809	0.939	1.075	1.103	1.130	1.164	1.196	1.230	1.268	1.308	1.358	1.417
0.55	0.769	0.899	1.035	1.063	1.090	1.124	1.156	1.190	1.228	1.265	1.316	1.377
0.56	0.730	0.865	0.996	1.024	1.051	1.085	1.117	1.151	1.189	1.229	1.277	1.338
0.57	0.692	0.822	0.958	0.986	1.013	1.047	1.079	1.113	1.151	1.191	1.239	1.300
0.58	0.665	0.785	0.921	0.949	0.976	1.010	1.042	1.076	1.114	1.154	1.202	1.263
0.59	0.618	0.748	0.884	0.912	0.939	0.973	1.005	1.039	1.077	1.117	1.165	1.226
0.60	0.584	0.714	0.849	0.878	0.905	0.939	0.971	1.005	1.043	1.083	1.131	1.192
0.61	0.549	0.679	0.815	0.843	0.870	0.904	0.936	0.970	1.005	1.048	1.096	1.157
0.62	0.515	0.645	0.781	0.809	0.836	0.870	0.902	0.936	0.974	1.014	1.052	1.123
0.63	0.483	0.613	0.749	0.777	0.804	0.838	0.870	0.904	0.942	0.982	1.030	1.091
0.64	0.450	0.580	0.716	0.744	0.771	0.805	0.837	0.871	0.909	0.949	0.997	1.058
0.65	0.419	0.549	0.685	0.713	0.740	0.774	0.806	0.840	0.878	0.918	0.956	1.007
0.66	0.388	0.518	0.654	0.682	0.709	0.743	0.775	0.809	0.847	0.887	0.935	0.996
0.67	0.358	0.488	0.624	0.652	0.679	0.713	0.745	0.779	0.817	0.857	0.905	0.965
0.68	0.329	0.459	0.595	0.623	0.650	0.684	0.716	0.750	0.788	0.828	0.876	0.937
0.69	0.299	0.429	0.565	0.593	0.620	0.654	0.686	0.720	0.758	0.798	0.840	0.907
0.70	0.270	0.400	0.538	0.564	0.591	0.625	0.657	0.691	0.729	0.768	0.811	0.878
0.71	0.242	0.372	0.508	0.536	0.563	0.597	0.629	0.663	0.701	0.741	0.783	0.850
0.72	0.213	0.343	0.479	0.507	0.534	0.568	0.573	0.634	0.672	0.712	0.754	0.821
0.73	0.186	0.316	0.452	0.480	0.507	0.541	0.546	0.607	0.645	0.685	0.727	0.794
0.74	0.159	0.289	0.425	0.453	0.480	0.514	0.519	0.580	0.618	0.658	0.700	0.767
0.75	0.132	0.262	0.398	0.426	0.453	0.487	0.492	0.553	0.601	0.631	0.673	0.740
0.76	0.105	0.235	0.371	0.399	0.426	0.460	0.466	0.526	0.564	0.604	0.652	0.713
0.77	0.079	0.209	0.345	0.373	0.400	0.434	0.440	0.500	0.538	0.578	0.620	0.667
0.78	0.053	0.183	0.319	0.347	0.374	0.408	0.413	0.474	0.512	0.552	0.594	0.661
0.79	0.026	0.156	0.292	0.320	0.347	0.381	0.387	0.447	0.485	0.525	0.567	0.634
0.80	-	0.130	0.266	0.294	0.321	0.355	0.361	0.421	0.459	0.499	0.541	0.608
0.81	-	0.104	0.240	0.268	0.295	0.329	0.335	0.395	0.433	0.473	0.515	0.582
0.82	-	0.078	0.214	0.242	0.269	0.303	0.309	0.369	0.407	0.447	0.489	0.556
0.83	-	0.052	0.188	0.216	0.243	0.277	0.283	0.343	0.381	0.421	0.463	0.530
0.84	-	0.026	0.162	0.190	0.217	0.251	0.257	0.317	0.355	0.395	0.437	0.504
0.85	-	-	0.136	0.164	0.191	0.225	0.230	0.291	0.329	0.369	0.417	0.478
0.86	-	-	0.109	0.140	0.167	0.198	0.204	0.264	0.301	0.343	0.390	0.450
0.87	-	-	0.083	0.114	0.141	0.172	0.175	0.238	0.275	0.317	0.364	0.424
0.88	-	-	0.054	0.085	0.112	0.143	-	0.209	0.246	0.288	0.335	0.395

IMPORTANTE:

Los condensadores cilíndricos y modulares ENERLUX están diseñados para soportar de forma permanente tensiones de 240, 460 y 480 voltios, según la referencia específica, con una tolerancia de 10% a sobre-tensiones, pero trabajan muy bien cuando se operan a tensiones de 220, 440 y 460 voltios, ya que la tolerancia a sobre-tensiones permanentes se incrementa considerablemente, aumentando su vida útil y su capacidad de disminuir los costos asociados por consumo de energía reactiva. Como las tensiones de uso más frecuente en Colombia son 220, 440 y 480 voltios para aplicaciones especiales, las características técnicas se dan para estos valores de voltaje.



Tabla para elegir el valor de potencia de los condensadores en kVAR para la corrección de Factor del Potencia de transformadores MV/BV de acuerdo al voltaje primario

Potencia kVA Potencia aparente	Tensión primaria del transformador (lado alta Tensión)					
	3-6 kV		7,5-15 kV		16-30 kV	
	Sin carga	A plena carga	Sin carga	A plena carga	Sin carga	A plena carga
5	0,75	1	0.8	1.1	1	1.3
10	1.2	1.7	1.5	2	1.7	2.2
20	2	3	2.5	3.5	3	4
50	4	6	5	7.5	6	9
75	5	8	6	9	7	11
100	6	10	7	11	8	13
150	8	13	9	15	10	18
200	10	17	11	19	12	22
250	11	21	12	23	13	25
300	13	24	14	27	15	30
500	20	40	22	43	24	46
1000	40	80	45	85	50	95
2000	80	160	85	170	90	180

Tabla para elegir el valor de potencia de los condensadores en kVAR para la corrección del Factor de Potencia en motores asincrónicos trifásicos a plena carga

Potencia del motor		3000	1500	1000	750	500
HP	kW	r.p.m.				
3/4	0.55	-	-	0.5	0.5	-
1	0.73	0.5	0.5	0.6	0.6	-
2	1.47	0.8	0.8	1	1	-
3	2.21	1	1	1.2	1.6	-
5	3.68	1.6	1.6	2	2.5	-
7	5.15	2	2	2.5	3	-
10	7.36	3	3	4	4	5
15	11	4	5	5	6	6
30	22.1	10	10	10	12	15
50	36.8	15	20	20	25	25
100	73.6	25	30	30	30	40
150	110	30	40	40	50	60
200	147	40	50	50	60	70
250	184	50	60	60	70	80



TOMAS E INTERRUPTORES LÍNEA TRADICIONAL, LÍNEA COMERCIAL Y TAMPER RESISTANT	13-2
CAJAS DE PISO Y TAPAS PARA TOMACORRIENTES E INTERRUPTORES	13-3
TOMAS GFCI Y AFCI, EXTENSIONES GFCI	13-4
DECORA SMART™ RESIDENCIAL	13-6
LÍNEA DECORA RESIDENCIAL	13-7
LÍNEA CIEN RESIDENCIAL	13-9
TOMAS TIERRA AISLADA, GRADO INDUSTRIAL Y HOSPITAL INTERRUPTORES ANTIMICROBIANOS Y TAPAS	13-10
TOMAS Y CLAVIJAS DE CONEXIÓN RECTA Y WETGUARD	13-12
TOMAS DE MEDIA VUELTA (LOCKING)	13-13
TAPAS PARA TOMAS DE MEDIA VUELTA	13-15
CONEXIONES NEMA PARA TOMAS Y CLAVIJAS DE USO GENERAL	13-16
DPS DISPOSITIVOS DE PROTECCIÓN CONTRA SOBRETENSIONES	13-18
SENSORES DE PRESENCIA PARA ILUMINACIÓN	13-21
GUÍA DE APLICACIÓN SENSORES DE PRESENCIA PARA ILUMINACIÓN	13-26
CAMPOS DE VISIÓN DE SENSORES	13-27

TOMAS E INTERRUPTORES LÍNEA TRADICIONAL, LÍNEA COMERCIAL Y TAMPER RESISTANT



5320



1451



5821-W



1450R

CÓDIGO	REFERENCIA	DESCRIPCIÓN	PRECIO
--------	------------	-------------	--------

TOMAS E INTERRUPTORES LÍNEA TRADICIONAL GRADO RESIDENCIAL

WID0001	5320-ICP	Toma doble, polo a tierra, 15 A,125 V. Color crema. NEMA 5-15R	\$ 9.900
WID0002	5320-WCP	Toma doble, polo a tierra, 15 A,125 V. Color blanco. NEMA 5-15R	\$ 9.900
NU WID0927	1451-2W	Interruptor sencillo 15 A, 120 V, con tornillo de tierra, color blanco.	\$ 12.600
NU WID0928	1451-2I	Interruptor sencillo 15 A, 120 V, con tornillo de tierra, color crema	\$ 12.600
NU WID0929	1453-2W	Interruptor sencillo, conmutable, 15 A,120 V, con tornillo de tierra, color blanco	\$ 19.000
NU WID0930	1453-2I	Interruptor sencillo, conmutable, 15 A,120 V, con tornillo de tierra, color crema	\$ 19.000
NU WID1167	278-S	Toma de incrustar 30 A, 125/250 V, 3P/4H tipo estufa con tierra, NEMA 14-30R	\$ 54.900
WID0814	279-S	Toma de incrustar 50 A, 125/250 V, 3P/4H tipo estufa con tierra, NEMA 14-50R	\$ 54.900
WID0815	275-E	Clavija 30/50 A, 125/250 V, 3P/4H tipo estufa con tierra, NEMA 1430P/14-50P	\$ 102.900

TOMAS E INTERRUPTORES GRADO COMERCIAL

WID0903	5821-W	Toma sencilla, polo a tierra, 20 A, 250 V. Color Blanco. NEMA 6-20R pata trabada (Mirada china)	\$ 33.800
WID0005	5821-I	Toma sencilla, polo a tierra, 20 A, 250 V. Color crema. NEMA 6-20R pata trabada (Mirada china)	\$ 33.800
WID1115	5822-W	Toma doble, polo a tierra, 20 A, 250 V. Color blanco. NEMA 6-20R pata trabada (Mirada china)	\$ 54.300
WID0004	CR15-W	Toma doble, polo a tierra , 15 A, 125 V, Color blanco. NEMA 5-15R	\$ 26.100
WID0003	CR20-I	Toma doble, polo a tierra, 20 A,125 V. Color crema. NEMA 5-20R	\$ 33.300
WID0440	CR20-W	Toma doble, polo a tierra, 20 A,125 V. Color blanco. NEMA 5-20R	\$ 34.500
NU WID1024	CR20-E	Toma doble, polo a tierra, 20 A,125 V. Color negro. NEMA 5-20R	\$ 34.500
*	WID0641	WBR20-Y Toma doble 20 A, 125 V, 2P, 3W, NEMA 5-20R, tipo intemperie; color amarillo	BAJO CONSULTA
*	WID1123	CS315-2W Interruptor sencillo conmutable 15 A, 120/277 V, color blanco.	BAJO CONSULTA
WID0013	5224-I	Interruptor doble 15 A, 125 V, color crema.	\$ 39.300
WID0014	5224-2W	Interruptor doble 15 A, 125 V, color blanco.	\$ 39.300
**	WID0009	5225-I Interruptor + toma con polo a tierra, 15 A, 125 V,1/2 HP , color crema. NEMA 5-15R	\$ 20.100
WID0010	5225-W	Interruptor + toma con polo a tierra, 15 A, 125 V,1/2 HP , color blanco. NEMA 5-15R	\$ 41.800

TOMAS TIPO TAMPER RESISTANT

**	WID0393	T5320-I Toma doble Tamper Resistant, 15 A,125 V. Crema	\$ 7.700
WID0535	T5320-W	Toma doble Tamper Resistant, 15 A,125 V. Blanco	\$ 15.200
*	WID0644	Interruptor+Toma con polo a tierra Tamper Resistant, 15 A, 125 V; 1/2 HP; color blanco	BAJO CONSULTA
*	WID0645	TWR15-W Toma doble Tamper Resistant y a prueba de agua; 15 A, 125 V; color blanco, NEMA 5-15R	BAJO CONSULTA

TOMAS PARA CARGA DE VEHÍCULOS ELÉCTRICOS, PARA TRABAJO PESADO

NU	WID1243	1450R Toma de incrustar 50 A, 125/250 V, 3P/4H para carga de vehículos eléctricos, de alta resistencia, trabajo pesado, NEMA 14-50R	\$ 581.800
----	---------	---	------------



- Fabricado en nylon resistente a impactos
- Cuenta con contactos de cobre de alto rendimiento
- Grado industrial para aplicaciones exigentes
- Para usar SOLO con cable de cobre 4, 6 y 8 AWG
- Soporta el tiempo de carga extendido necesario y la alta frecuencia de inserciones que requieren los cargadores de vehículos eléctricos.



CAJAS DE PISO Y TAPAS PARA TOMACORRIENTES E INTERRUPTORES

LEVITON



CÓDIGO	REFERENCIA	DESCRIPCIÓN	PRECIO
TOMACORRIENTES EN CAJAS DE PISO			
WID0008	T5250-B	Toma sencilla Tamper Resistant para montaje en piso, polo a tierra, 15 A, 125 V NEMA 5-15R, incluye tapa metálica, color marfil	\$ 234.200
WID0642	25249-FBA	Toma doble con caja para montaje en piso, 15 A, 125 V, 2P, 3W, color marfil, NEMA 5-15R	\$ 473.900
* WID0580	25349-FBA	Toma doble con caja para montaje en piso, 20 A, 125 V, 2P, 3W, color marfil, NEMA 5-20	BAJO CONSULTA
* WID0922	35349-TFB	2 Tomas dobles con caja para montaje en piso, 20 A, 125V, 2P, 3W, color marfil NEMA 5-20R	BAJO CONSULTA
WID0923	35349-TLB	2 espacios vacíos Quickport + Toma doble con caja para montaje en piso, 20 A, 125 V, 2P, 3W, color marfil, NEMA 5-20R	\$ 1.157.900
WID0924	25249-CAP	Tapa roscada de reemplazo para caja de piso doble	\$ 109.600
WID0925	5262-FIG	Toma doble tierra aislada para caja de piso, 15 A, 125 V color naranjado	\$ 51.400
* WID1186	25251-TFB	Toma doble con caja para montaje en piso tapa redonda, color latón 15 A, 125 V, 2P, 3W, color marfil, NEMA 5-15R	BAJO CONSULTA
* WID1187	25251-TFN	Toma doble con caja para montaje en piso tapa redonda, color níquel 15 A, 125 V, 2P, 3W, color marfil, NEMA 5-15R	BAJO CONSULTA
CAJAS POP-UP			
* WID1053	PFTR1-0BR	Caja POP-UP color bronce con tomacorriente tamper resistant 15A -125V color blanco	BAJO CONSULTA
* WID1054	PFTR1-0MB	Caja POP-UP color negro con tomacorriente tamper resistant 15A -125V color blanco	BAJO CONSULTA
NU WID1184	PFTR2-MB	Caja POP-UP color negro con tomacorriente tamper resistant 20A -125V color blanco	\$ 585.800
NU WID1185	PFTR2-BN	Caja POP-UP color níquel con tomacorriente tamper resistant 20A -125V color blanco	\$ 585.800
* WID1055	PFQP3-0BZ	Caja POP-UP color bronce con 3 espacios vacíos QuickPort	BAJO CONSULTA
* WID1056	PFQP3-0MB	Caja POP-UP color negro con 3 espacios vacíos QuickPort	BAJO CONSULTA
TAPAS PARA TOMAS E INTERRUPTORES			
WID0097	86003	Tapa para tomas: 5320, 5225, CR20, e interruptor 5224, color crema	\$ 4.100
WID0098	88003	Tapa para tomas: 5320, 5225, CR20, e interruptor 5224, color blanco	\$ 4.900
WID0099	86001	Tapa para interruptor 1451, 1453 color crema	\$ 4.800
WID0100	88001	Tapa para interruptor 1451 y 1453 color blanco	\$ 4.100
WID0101	80704-I	Tapa para toma 5821, color crema	\$ 8.000
WID0904	80704-W	Tapa para toma 5821, color blanco	\$ 7.700
WID0102	4934	Tapa para toma de estufa 30 A Y 50 A; 2.15" de diametro, cuadrada, metálica	\$ 11.000
NU WID0646	84003-40	Tapa para toma doble en acero inoxidable	\$ 17.400
TAPAS INTEMPERIE TERMOPLÁSTICAS			
WID0089	4976-GY	Tapa intemperie para toma doble tipo 5320, horizontal, tapa de cierre automático, color GRIS	\$ 27.900
WID0114	4996-GY	Tapa intemperie para elementos Decora/GFCI, Horizontal, tapa de cierre automático, color GRIS	\$ 40.900
WID0787	5980-UCL	Tapa intemperie, termoplástica, para línea Decora /GFCI (toma ó interruptores), toma tipo 5320 ó interruptor 5224, transparente, vertical. NEMA 3R	\$ 113.500
WID0790	5981-UCL	Tapa intemperie, termoplástica, para toma línea Decora / GFCI, toma tipo 5320, transparente, horizontal. NEMA 3R	\$ 113.500
TAPAS INTEMPERIE METÁLICAS			
WID1103	WM1S-GY	Tapa intemperie para interruptor sencillo línea tradicional, metálica, vertical.	\$ 84.100
NU WID0648	WM1HF-GY	Tapa intemperie para elementos Decora/GFCI, tapa de cierre automático horizontal	\$ 76.300
WID0092	WM1VF-GY	Tapa intemperie para elementos Decora / GFCI, (toma ó interruptores) metálica, vertical, 4 tornillos	\$ 76.300
NU WID0604	WM1H-GY	Tapa intemperie para elementos Decora / GFCI, (toma o interruptores), toma tipo 5320 ó interruptor 5224, horizontal, 2 tornillos	\$ 69.300
WID0091	WM1V-GY	Tapa intemperie para elementos Decora / GFCI, (toma ó interruptores), toma tipo 5320 ó interruptor 5224, vertical, 2 tornillos	\$ 69.300
WID0088	WM1D-GY	Tapa intemperie para toma doble, tipo 5320, metálica, horizontal	\$ 44.500

* Producto bajo pedido

** Producto última vez en lista de precios o hasta agotar inventarios

NU Producto Nuevo



PFTR2-MB



25251-TFB



WM1D-GY



T5250-B



25249-FBA



35349-TLB



25249-CAP



84003-40



5980-UCL



5981-UCL



GFNT1-W



GFSW1-PW



AGTR1-W



GFNL1-W

CÓDIGO	REFERENCIA	DESCRIPCIÓN	PRECIO
--------	------------	-------------	--------

TOMAS CON PROTECCIÓN DE FALLA A TIERRA GFCI

WID0027	GFNT1-W	Toma doble GFCI, 15 A, 125 V con LED indicador. Incluye tapa. Color blanco. NEMA 5-15R Auto Test.	\$ 166.700
WID0579	GFNT1-E	Toma doble GFCI, 15 A, 125 V con LED indicador. Incluye tapa. Color negro. NEMA 5-15R Auto Test.	\$ 138.600
WID0251	GFNT2-W	Toma doble GFCI, 20 A, 125 V con LED indicador. Incluye tapa. Color blanco. NEMA 5-20R Auto Test.	\$ 138.200
NU WID1210	GFNT2-E	Toma doble GFCI, 20 A, 125 V con LED indicador. Incluye tapa. Color negro. NEMA 5-20R Auto Test.	\$ 138.200
** WID0919	GFNT2-R	Toma doble GFCI, 20 A, 125 V con LED indicador. Incluye tapa. Color rojo. NEMA 5-20R Auto Test.	\$ 67.900
* WID1188	GFNL1-W	Toma doble GFCI, 15 A, 125 V con luz guía y LED indicador. Color blanco. NEMA 5-15R Auto Test.	BAJO CONSULTA

TOMAS GFCI + GRADO HOSPITAL. 15 A 125 V

WID0321	GFNT1-HGW	Toma doble GFCI + grado hospital, 15 A, 125 V con LED indicador. Incluye tapa, color blanco. NEMA 5-15R Auto Test.	\$ 183.600
WID0347	GFNT1-HGR	Toma doble GFCI + grado hospital, 15 A, 125 V con LED indicador. Incluye tapa, color rojo. NEMA 5-15R Auto Test.	\$ 195.800

INTERRUPTOR + TOMA CON PROTECCIÓN DE FALLA A TIERRA GFCI

WID0026	GFSW1-W	Interruptor + toma GFCI 15 A, 125 V. Auto Test. Blanco	\$ 192.100
---------	---------	--	------------

TOMAS GFCI TAMPER RESISTANT

* WID0654	GFTR1-W	Toma doble GFCI, Tamper Resistant, 15 A, 125 V, con LED indicador, incluye tapa tornillo; color blanco NEMA 5-15R Auto Test.	BAJO CONSULTA
NU WID0655	GFTR2-W	Toma doble GFCI, Tamper Resistant, 20 A, 125 V, con LED indicador, incluye tapa tornillo; color blanco NEMA 5-20R Auto Test.	\$ 197.100

TOMAS GFCI TIERRA AISLADA GRADO INDUSTRIAL

* WID1125	GFTR1-IGO	Toma doble GFCI + Tierra aislada, 15 A, 125 V con LED indicador. Color naranja. NEMA 5-15R.	BAJO CONSULTA
NU WID1105	GFTR2-IGO	Toma doble GFCI + Tierra aislada, 20 A, 125 V con LED indicador. Color naranja. NEMA 5-20R.	\$257.600

TOMAS CON PROTECCIÓN DE ARCO ELÉCTRICO AFCI

* WID1002	AFTR1-W	Toma doble AFCI, 15 A, 125 V con LED indicador. Incluye tapa. Color blanco. NEMA 5-15R.	BAJO CONSULTA
* WID1003	AFTR1-E	Toma doble AFCI, 15 A, 125 V con LED indicador. Incluye tapa. Color negro. NEMA 5-15R.	BAJO CONSULTA
* WID1116	AFTR2-W	Toma doble AFCI, 20 A, 125 V con LED indicador. Incluye tapa. Color blanco. NEMA 5-20R.	BAJO CONSULTA
* WID1117	AFTR2-E	Toma doble AFCI, 20 A, 125 V con LED indicador. Incluye tapa. Color negro. NEMA 5-20R.	BAJO CONSULTA

TOMAS CON PROTECCIÓN DE FALLA A TIERRA GFCI Y PROTECCIÓN DE ARCO ELÉCTRICO AFCI

* WID1118	AGTR1-W	Toma doble, con doble función AFCI/GFCI, 15 A, 125 V con LED indicador. Incluye tapa. Color blanco. NEMA 5-15R.	BAJO CONSULTA
* WID1120	AGTR1-E	Toma doble, con doble función AFCI/GFCI, 15 A, 125 V con LED indicador. Incluye tapa. Color negro. NEMA 5-15R.	BAJO CONSULTA
* WID1119	AGTR2-W	Toma doble, con doble función AFCI/GFCI, 20 A, 125 V con LED indicador. Incluye tapa. Color blanco. NEMA 5-20R.	BAJO CONSULTA
* WID1121	AGTR2-E	Toma doble, con doble función AFCI/GFCI, 20 A, 125 V con LED indicador. Incluye tapa. Color negro. NEMA 5-20R.	BAJO CONSULTA



* Producto bajo pedido

** Producto última vez en lista de precios o hasta agotar inventarios

NU Producto Nuevo



TOMAS GFCI Y AFCI, EXTENSIONES GFCI



CÓDIGO	REFERENCIA	DESCRIPCIÓN	PRECIO
--------	------------	-------------	--------

EXTENSIONES GFCI ESTÁNDAR Y WETGUARD

			Longitud	Color	Corriente	Voltaje	NEMA	
NU	WID1219	GSCA1-2C	2 Ft	Negro	15 A	120 V	5-15P, 5-15R	\$ 295.100
NU	WID1138	GSCA1-3TC	3 Ft	Negro	15 A	120 V	5-15P, 5-15R	\$ 378.000
NU	WID1220	GSCA2-3C	3 Ft	Negro	20 A	120 V	5-20P, 5-20R	\$ 361.700
	WID1140	GSCM1-3C	3 Ft	Amarillo	15 A	120 V	5-15P, 5-15R	\$ 458.100



GSCM1-3C



GSCA1-2C



GSCA1-3TC

	GFCI	AFCI
¿Qué es?	Protege a las personas de choques eléctricos y electrocución.	Brinda protección contra incendios eléctricos que pudieran resultar de fallas de arco.
¿Qué hace?	Corta el suministro de energía si detecta una falla de conexión a tierra.	Detecta fallas de arco potencialmente peligrosas y rápidamente corta el suministro de energía.
¿Dónde puedo usarlo?	Requerido por la NEC en locaciones húmedas o mojadas como las cocinas, cuartos de baño, sótanos, cuartos de lavado, parqueaderos cubiertos, portales, y cualquier otra área donde haya presencia de agua.	Requerido por la NEC en: cocinas, cuartos familiares, comedores, salas, librerías, estudios, terrazas, cuartos recreativos, armarios, pasillos, cuartos de lavado, habitaciones o áreas similares.

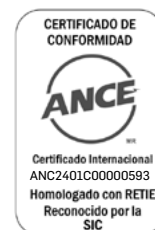
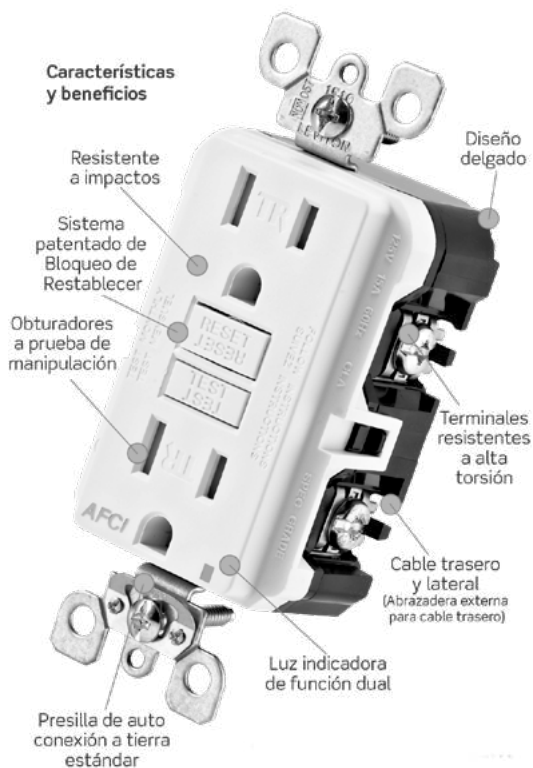



D215S-1BW



DWVAA-1BW

CÓDIGO	REFERENCIA	DESCRIPCIÓN	PRECIO
DECORA SMART™ CON TECNOLOGÍA WI-FI			
** WID1099	D26HD-1BW	Dimmer universal con tecnología Wi-Fi SEGUNDA GENERACIÓN, incandescente - 600 W - 120 VAC, LED/CFL- 300 W - 120 VAC, requiere neutro, compatible con Amazon Alexa®, Google Home®, Google Assistant e IFTT	\$ 308.600
* WID1073	DWVAA-1BW	Dimmer universal con tecnología Wi-Fi, con Amazon Alexa® incluido, incandescente - 300 W - 120 VAC, LED/CFL- 300 W - 120 VAC, requiere neutro.	BAJO CONSULTA
WID1097	D215S-1BW	Interruptor con tecnología Wi-Fi SEGUNDA GENERACIÓN, incandescente - 1800 W - 120 VAC, LED/CFL 5A, 600 W - 120 VAC, fluorescente - 15 A - 120 VAC; 8 A - 277 VAC, carga resistiva 15 A - 120 VAC, motor - 1/2 HP - 120 VAC, requiere neutro, compatible con Amazon Alexa®, Google Home®, Google Assistant e IFTT	BAJO CONSULTA
* WID1108	DAWSC-1BW	Interruptor inalámbrico para control de dispositivos Decora Smart tecnología WI-FI SEGUNDA GENERACIÓN, No controla directamente una carga, requiere dispositivo primario Decora Smart Wi-Fi de 2.a generación, color blanco. Incluye 2 baterías CR2025.	BAJO CONSULTA
* WID1109	DAWDC-1BW	Dimmer inalámbrico para control de dispositivos Decora Smart tecnología WI-FI SEGUNDA GENERACIÓN, No controla directamente una carga, requiere dispositivo primario Decora Smart Wi-Fi de 2.a generación, color blanco. Incluye 2 baterías CR2025.	BAJO CONSULTA
DECORA SMART™ REMOTOS PARA CONMUTACIÓN			
* WID0954	DD00R-DLZ	Dimmer remoto 3 vías y 4 vías, 120/277 VAC, requiere neutro, compatible con Decora Smart WIFI, ZWAVE y HomeKit	BAJO CONSULTA
** WID0955	DD0SR-DLZ	Interruptor remoto 3 vías y 4 vías, 120/277 VAC, requiere neutro, compatible con Decora Smart WIFI, ZWAVE y HomeKit	\$ 161.600
* WID0956	DD0SR-01Z	Interruptor remoto 3 vías, 120 VAC, requiere neutro, compatible con Decora Smart WIFI, ZWAVE y HomeKit	BAJO CONSULTA

Las imágenes son ilustrativas, no se incluye el celular

* Producto bajo pedido



<p>Controla</p>	<p>Programa</p>	<p>Ahorra</p>	<p>Ilumina</p>



CÓDIGO	REFERENCIA	DESCRIPCIÓN	PRECIO
--------	------------	-------------	--------

INTERRUPTORES E INTERRUPTORES MÁS TOMA NO ILUMINADOS (SIN LUZ PILOTO). 15 A 120/277 V L - N

WID0050	5601-2W	Interruptor sencillo blanco	\$ 22.600	
WID0613	5601-2E	Interruptor sencillo negro	\$ 24.100	
WID0054	5603-2W	Interruptor sencillo conmutable blanco	\$ 29.000	
WID0656	5603-2E	Interruptor sencillo conmutable negro	\$ 26.800	
WID0058	5641-W	Interruptores sencillo + conmutable blanco	\$ 55.900	
WID0657	5641-E	Interruptores sencillo + conmutable negro	\$ 63.800	
WID0060	5604-2W	Interruptor sencillo cuatro vías blanco	\$ 99.400	
WID0658	5604-2E	Interruptor sencillo cuatro vías negro	\$ 110.500	
WID0064	5634-W	Interruptor doble blanco	\$ 43.700	
WID0621	5634-E	Interruptor doble negro	\$ 54.000	
**	WID0066	1754-W	Interruptor doble puentado blanco	\$ 22.200
WID0070	5643-W	Interruptor doble conmutable blanco	\$ 77.600	
WID1092	5657-2E	Botón timbre conmutable negro	\$ 111.900	
WID1094	5643-E	Interruptor doble conmutable negro	\$ 83.100	
WID0072	1755-W	Interruptor triple puentado blanco	\$ 73.900	
WID1093	1755-2E	Interruptor triple puentado negro	\$ 82.100	
WID0369	5657-2W	Botón timbre conmutable blanco	\$ 111.900	
WID0074	5625-W	Interruptor + toma polo a tierra blanco	\$ 50.300	
WID0662	5625-E	Interruptor + toma polo a tierra negra	\$ 55.300	



1755-W



5601-W



16462-W



40649



41658

TOMAS ENERGÍA

			Corriente	Tensión		
WID0078	5325-W	Toma doble polo a tierra blanco	15 A	125 V	\$ 16.300	
WID0394	5325-E	Toma doble polo a tierra negro	15 A	125 V	\$ 17.100	
NU	WID0750	T5325-W	Toma doble polo a tierra blanco, Tamper Resistant	15 A	125 V	\$ 17.600
NU	WID0932	T5325-E	Toma doble polo a tierra negro Tamper Resistant	15 A	125 V	\$ 17.600
*	WID0931	16292-W	Toma doble polo a tierra blanco	15 A	125/250 V	BAJO CONSULTA
NU	WID1214	16352-W	Toma doble polo a tierra blanco	20 A	125 V	\$ 34.600
	WID0379	16462-W	Toma doble polo a tierra blanco	20 A	250 V	\$ 59.300

TOMAS SUPRESORES DE PICOS

WID0080	T5280-W	Toma doble Tamper Resistant polo a tierra con supresor de picos, color blanco con led indicador, incluye placa.	15 A	125 V	\$ 295.600	
*	WID0663	T5280-E	Toma doble Tamper Resistant polo a tierra con supresor de picos, color negro con led indicador, incluye placa.	15 A	125 V	BAJO CONSULTA
NU	WID1213	8380-W	Toma doble polo a tierra con supresor de picos, color blanco con led indicador y alarma audible, incluye placa.	20 A	125 V	\$ 349.900
	WID0165	8280-IGO	Toma doble con supresor de picos, tierra aislada, grado hospital, color naranja, incluye placa. Con led indicador y señal audible.	15 A	125 V	\$ 365.800
	WID0354	8280-IGW	Toma doble con supresor de picos, tierra aislada, grado hospital, color blanco, incluye placa. Con led indicador y señal audible.	15 A	125 V	\$ 372.200
	WID0534	5490-W	Toma de 4 salidas con supresor de picos, color blanco, Led indicador de estado.	20 A	125 V	\$ 481.300

TOMAS TELÉFONO Y TELEVISIÓN

WID0082	40649-W	Toma teléfono sencillo conector RJ-11 color blanco, 4 hilos			\$ 28.900
WID0749	40649-E	Toma teléfono sencillo conector RJ-11 color negro, 4 hilos			\$ 34.600
WID0086	40681-W	Toma TV sencilla color blanco			\$ 30.300
WID0664	41658-W	Toma TV + Jack telefónico, color blanco			\$ 42.800

* Producto bajo pedido

** Producto última vez en lista de precios o hasta agotar inventarios

NU Producto Nuevo

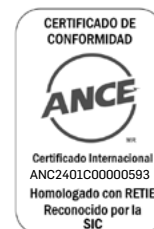



16262-IG



T5633-W



6674-10W



DSL06-1LZ



Bluetooth



80401-W

CÓDIGO	REFERENCIA	DESCRIPCIÓN	PRECIO
--------	------------	-------------	--------

TOMAS ESPECIALES TIPO DECORA

WID0532	D8200-IGW (16262-IGW)	Toma grado hospital + tierra aislada color blanco. 15 A, 125 V	\$ 114.400
WID0538	D8200-OIG (16262-OIG)	Toma Grado Hospital + tierra aislada, color naranja, 15 A, 125 V	\$ 114.400
WID0577	16262-HGW	Toma grado hospital, color blanco, 15 A, 125 V	\$ 85.700
* WID1132	T5635-W	Toma cargadora USB, combina 2 salidas USB tipo C con dos salidas NEMA 5-15R, 15 A -125 V Tamper Resistant. Cableado lateral posterior, color blanco	BAJO CONSULTA
NU WID1066	T5633-W	Toma cargadora USB, combina 1 salida USB tipo A , 1 salida USB tipo C con dos salidas NEMA 5-15R, 15 A -125 V Tamper Resistant. Cableado lateral posterior, color blanco	\$ 420.200
NU WID1212	T5633-E	Toma cargadora USB, combina 1 salida USB tipo A , 1 salida USB tipo C con dos salidas NEMA 5-15R, 15 A -125 V Tamper Resistant. Cableado lateral posterior, color negro	\$ 420.200
* WID0794	T5632-W	Toma cargadora USB, combina dos salidas USB tipo 2.0 con dos salidas NEMA 5-15R, 15 A -125 V Tamper Resistant, color blanco	BAJO CONSULTA
* WID0813	T5632-HGW	Toma cargadora USB, combina dos salidas USB tipo 2.0 con dos salidas grado hospital NEMA 5-15R, 15 A -125 V Tamper Resistant, color blanco	BAJO CONSULTA

TARJETEOS PARA HOTELES

* WID0808	HKSWP-DX	Tarjetero para hoteles 120-277 V, color blanco , requiere neutro	BAJO CONSULTA
WID0809	HKSWP-GDX	Tarjetero para hoteles 120-277 V, color blanco , no requiere neutro	\$ 409.400

DIMMER (ATENUADOR DE LUZ), CONTROLES DE ILUMINACIÓN

WID1050	RNL06-10Z	Dimmer universal, CFL, giratorio con botón de encendido/apagado, 600 W-120 V CA incandescente, LED/CFL de 150 W-120 V CA, 60 Hz, Unipolar	\$ 92.900
WID1067	6674-10W	Dimmer deslizable universal con interruptor unipolar de tres vías, LED 150 W 120VAC, CFL 150 W 120 VAC, Incandescente 600 W 120 VAC, color blanco.	\$ 151.300
* WID1051	DSM10-1LZ	Dimmer DECORA™ deslizable universal, unipolar con interruptor de tres vías, LED 450 W - 120 VAC, CFL 450 W 120 VAC, incandescente 1000 W 120 VAC, color blanco.	BAJO CONSULTA
WID0796	6674-POE	Dimmer deslizable universal con interruptor unipolar de tres vías, LED 150 W 120VAC, CFL 150 W 120 VAC, Incandescente 600 W 120 VAC, color negro.	\$ 224.700
NU WID1190	DSL06-1LZ	Dimmer deslizable Universal Decora con interruptor unipolar de de tres vías, 600W-120VAC Incandescente, LED/CFL 300W-120VAC, color blanco	\$ 218.100
WID0569	IP710-DLZ	Dimmer deslizable Iluma Tech con interruptor de tres vías para luminarias led, con balasto electrónico electromecánico y fluorescentes, 0-10 V, 1200 VA 120/277 VAC LED, color blanco.	\$ 625.500
* WID1052	DS710-10Z	Dimmer deslizable DECORA™ unipolar con interruptor de tres vías para luminarias con balasto electrónico, electromecánico y fluorescentes, 0-10VDC, 1200VA, 120/277VAC, color blanco	BAJO CONSULTA

DECORA BLUETOOTH

* WID0954	DD00R-DLZ	Dimmer remoto 3 o 4 vías 120/277V, requiere neutro, compatible con Decora BLUETOOTH	BAJO CONSULTA
** WID0955	DD0SR-DLZ	Interruptor remoto 3 o 4 vías 120/277V, requiere neutro, compatible con Decora BLUETOOTH	\$ 70.000
* WID0956	DD0SR-01Z	Interruptor remoto 3 vías 120V, requiere neutro, compatible con Decora BLUETOOTH	BAJO CONSULTA

TAPAS Y ACCESORIOS

WID0116	80401-W	Tapa un hueco con tornillos exteriores color blanco	\$ 4.400
WID0637	80401-E	Tapa un hueco con tornillos exteriores color negro	\$ 4.700
WID0119	80301-SW	Tapa un hueco a presión color blanco	\$ 13.300
WID0355	80301-SE	Tapa un hueco a presión color negro	\$ 15.600
WID0121	80309-SW	Tapa dos huecos a presión color blanco	\$ 20.700
* WID0670	80309-SE	Tapa dos huecos a presión color negro	BAJO CONSULTA
WID0275	80311-SW	Tapa tres huecos a presión color blanco	\$ 34.000
* WID0615	80311-SE	Tapa tres huecos a presión color negro	BAJO CONSULTA
WID0533	80312-SW	Tapa cuatro huecos a presión color blanco	\$ 39.500
* WID0288	80321-SW	Tapa cinco huecos a presión color blanco	BAJO CONSULTA
WID0408	80414-2W	Tapa lisa color blanco, para tapa con tornillos	\$ 11.100
WID0614	80414-E	Tapa lisa color negro, para tapa con tornillos	\$ 17.400
* WID0123	83401	Tapa para elementos Decora/GFCI, aluminio, tipo tornillo	BAJO CONSULTA
WID0539	80401-IG	Tapa un hueco con tornillos exteriores, color naranja. Marcada IG	\$ 21.800



CÓDIGO	REFERENCIA	DESCRIPCIÓN	PRECIO
--------	------------	-------------	--------

INTERRUPTORES E INTERRUPTORES MÁS TOMA

WID0886	INOPL-BLA	Interruptor sencillo blanco con tapa	\$ 16.800
WID0887	IN2PL-BLA	Interruptor doble blanco con tapa	\$ 27.200
WID0888	IN3PL-BLA	Interruptor triple blanco con tapa	\$ 33.500
WID0889	INVPL-BLA	Interruptor sencillo conmutable blanco con tapa	\$ 19.700
WID0890	2INVP-BLA	Interruptor doble conmutable blanco con tapa	\$ 41.100
WID0891	3INVP-BLA	Interruptor triple conmutable blanco con tapa	\$ 44.000
WID0892	INTCP-BLA	Interruptor + tomacorriente 15 A - 120 V blanco con tapa, 5 - 15R	\$ 26.600



INTCP-BLA

TIMBRES Y ZUMBADORES

WID0857	PULPL-BLA	Pulsador timbre blanco con tapa	\$ 35.600
WID0858	ZUMBA	Zumbador timbre blanco sin tapa	\$ 79.000



TCT2P-BLA

TOMACORRIENTES ENERGÍA

WID0893	TCT2P-BLA	Toma doble blanco con tapa 15 A - 120 V, 5 - 15R	\$ 24.500
** WID1048	USBTC-BLA	Toma cargadora USB, con 1 salida USB tipo A y una salida eléctrica 15 A - 120V5-15R, blanco con tapa	\$ 70.000



RJ1PL-BLA

TELÉFONO Y TELEVISIÓN

WID0894	RJ1PL-BLA	Toma teléfono sencilla RJ11 blanco con tapa	\$ 34.300
WID0895	TV0PL-BLA	Toma TV sencilla blanco con tapa	\$ 23.800

PLACAS

WID0859	PLA01-BLA	Tapa una ventana blanco	\$ 11.800
* WID0899	PLA02-BLA	Tapa dos ventanas blanco	BAJO CONSULTA
* WID0900	PLA03-BLA	Tapa tres ventanas blanco	BAJO CONSULTA
WID0897	PLAFT-BLA	Placa para adaptar Decora - Cien, blanco	\$ 11.800
WID0896	OPLAC-BLA	Tapa ciega blanco con tapa	\$ 11.400

Ventajas técnicas de cien

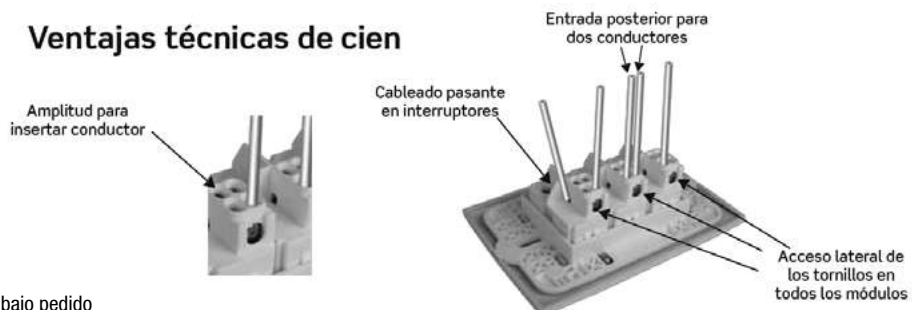

* Producto bajo pedido

** Producto última vez en lista de precios o hasta agotar inventarios

NU Producto Nuevo

TOMAS TIERRA AISLADA, GRADO INDUSTRIAL Y HOSPITAL
INTERRUPTORES ANTIMICROBIANOS Y TAPAS



5262-IG

CÓDIGO	REFERENCIA	DESCRIPCIÓN	PRECIO
--------	------------	-------------	--------

TOMAS GRADO INDUSTRIAL + TIERRA AISLADA. NEMA 5-15R

WID0029	5262-OIG	Toma doble, tierra aislada, 15 A, 125 V, color naranja.	\$ 49.900
WID0030	5262-IGI	Toma doble, tierra aislada, 15 A, 125 V, color crema.	\$ 49.900
WID0031	5262-IGW	Toma doble, tierra aislada, 15 A, 125 V, color blanco.	\$ 49.900
WID0032	5262-IGR	Toma doble, tierra aislada, 15 A, 125 V, color rojo.	\$ 49.900
WID0033	5262-IGG	Toma doble, tierra aislada, 15 A, 125 V, color gris	\$ 49.900

TOMAS GRADO INDUSTRIAL. NEMA 5-20R

NU	WID1229	5362-SBU	Toma doble, grado industrial 20A, 125V, color azul	\$ 33.600
NU	WID1230	5362-SR	Toma doble, grado industrial 20A, 125V, color rojo	\$ 33.600
NU	WID1231	5362-SW	Toma doble, grado industrial 20A, 125V, color blanco	\$ 33.600
NU	WID1232	5362-SE	Toma doble, grado industrial 20A, 125V, color negro	\$ 33.600

TOMAS GRADO INDUSTRIAL + TIERRA AISLADA. NEMA 5-20R

NU	WID0884	5362-IG	Toma doble, tierra aislada, 20A, 125 V, color naranja.	\$ 55.100
*	WID1114	5362-IGG	Toma doble, tierra aislada, 20A, 125 V, color gris.	BAJO CONSULTA

TOMAS GRADO HOSPITAL. NEMA 5-15R

	WID0324	8200-R	Toma doble, grado hospital 15 A, 125 V, color rojo	\$ 74.000
	WID0326	8200-W	Toma doble, grado hospital 15 A, 125 V, color blanco	\$ 74.000
	WID0536	8200-GY	Toma doble, grado hospital 15 A, 125 V, color gris	\$ 74.000
*	WID0627	8200-SGR	Toma doble, Tamper Resistant grado hospital 15 A, 125 V color rojo	BAJO CONSULTA
*	WID0628	8200-SGW	Toma doble, Tamper Resistant grado hospital 15 A, 125 V color blanco	BAJO CONSULTA

TOMAS GRADO HOSPITAL. NEMA 5-20R

NU	WID1249	8300-R	Toma doble, grado hospital 20 A, 125 V color rojo	\$ 79.000
NU	WID1250	8300-W	Toma doble, grado hospital 20 A, 125 V color blanco	\$ 79.000
	WID0842	8300-SGR	Toma doble, Tamper Resistant grado hospital 20 A, 125 V color rojo	\$ 85.800
	WID0843	8300-SGW	Toma doble, Tamper Resistant grado hospital 20 A, 125 V color blanco	\$ 85.800

TOMAS GRADO HOSPITAL + TIERRA AISLADA. NEMA 5-15R

**	WID0034	8200-OIG	Toma doble, tierra aislada, grado hospital, 15 A, 125 V, color naranja.	\$ 74.800
	WID0035	8200-IGI	Toma doble, tierra aislada, grado hospital, 15 A, 125 V, color crema.	\$ 21.100
	WID0036	8200-IGW	Toma doble, tierra aislada, grado hospital, 15 A, 125 V, color blanco.	\$ 74.800
	WID0037	8200-IGR	Toma doble, tierra aislada, grado hospital, 15 A, 125 V, color rojo.	\$ 74.800
	WID0038	8200-IGG	Toma doble, tierra aislada, grado hospital, 15 A, 125 V, color gris	\$ 74.800



TOMAS TIERRA AISLADA, GRADO INDUSTRIAL Y HOSPITAL INTERRUPTORES ANTIMICROBIANOS Y TAPAS

LEVITON

13

SECCIÓN



8300-IGW

CÓDIGO	REFERENCIA	DESCRIPCIÓN	PRECIO
--------	------------	-------------	--------

TOMAS GRADO HOSPITAL + TIERRA AISLADA. NEMA 5-20R			
WID0039	8300-OIG	Toma doble, tierra aislada, grado hospital, 20 A, 125 V, color naranja.	\$ 74.800
WID0040	8300-IGG	Toma doble, tierra aislada, grado hospital, 20 A, 125 V, color gris.	\$ 61.500
WID0041	8300-IGW	Toma doble, tierra aislada, grado hospital, 20 A, 125 V,color blanco	\$ 61.500

INTERRUPTORES CON TRATAMIENTO ANTIMICROBIANO

*	WID1016	A5621-2W	Interruptor sencillo formato Decora, 20 A, 120/277 V, grado comercial, color blanco.	BAJO CONSULTA
*	WID1127	A5623-2W	Interruptor sencillo conmutable formato Decora, 20 A, 120/277 V, grado comercial, color blanco.	BAJO CONSULTA
*	WID1128	A1221-2W	Interruptor sencillo formato linea tradicional, 20 A, 120/277 V, grado comercial, color blanco.	BAJO CONSULTA
*	WID1129	A1223-2W	Interruptor sencillo conmutable formato linea tradicional, 20 A, 120/277 V, grado comercial, color blanco.	BAJO CONSULTA

TAPAS PARA TOMA GRADO HOSPITAL/TIERRA AISLADA/GRADO HOSPITAL+TIERRA AISLADA E INTERRUPTOR ANTIMICROBIANO

	WID0107	80703-R	Tapa para toma doble IG sin marcación color rojo.	\$ 6.100
	WID0108	80703-ORG	Tapa para toma doble IG sin marcación color naranja.	\$ 6.300
	WID0109	80703-GY	Tapa para toma doble IG sin marcación color gris.	\$ 6.300
	WID0110	80703-W	Tapa para toma doble IG sin marcación color blanco.	\$ 6.100
	WID0111	80703-I	Tapa para toma doble IG sin marcación color crema.	\$ 6.100
	WID0104	80703-IG	Tapa para toma doble IG con marcación color naranja	\$ 9.700
**	WID0106	80703-IGI	Tapa para toma doble IG con marcación color crema.	\$ 3.900
*	WID1015	84401-A40	Tapa un hueco con tornillos exteriores, para interruptores A5621-2W y A5623-2W , acero inoxidable con recubrimiento en polvo tratado antimicrobiano	BAJO CONSULTA
*	WID1130	84409-A40	Tapa dos huecos con tornillos exteriores,para interruptores A5621-2W y A5623-2W , acero inoxidable con recubrimiento en polvo tratado antimicrobiano	BAJO CONSULTA
*	WID1131	84001-A40	Tapa para interruptores A1221-2W y A1223-2W , acero inoxidable con recubrimiento en polvo tratado antimicrobiano	BAJO CONSULTA

GRADO HOSPITAL:

Sugerido para aplicaciones de alta exigencia en donde se presenta un gran número de conexiones y desconexiones.

Las tomas grado hospital garantizan una conexión firme y resistente a los impactos

Se sugiere utilizar tomas grado hospital en aplicaciones de trabajo pesado, garantizando un máximo de seguridad.



TOMAS Y CLAVIJAS DE CONEXIÓN RECTA Y WETGUARD



515-CV, 515-PV



TOMA AÉREA



TOMA EMPOTRAR SENCILLA



FDBX1-Y



COVER-S

CÓDIGO	REFERENCIA	DESCRIPCIÓN					PRECIO
--------	------------	-------------	--	--	--	--	--------

TOMAS Y CLAVIJAS CONEXIÓN RECTA GRADO COMERCIAL E INDUSTRIAL

NU	CÓDIGO	REFERENCIA	TIPO	COLOR	CORRIENTE	VOLTAJE	NEMA	PRECIO
	WID0926	5269-C	Toma aéreo	Blanco/negro	15 A	125 V	5-15R	\$ 63.400
	WID0168	5266-C	Clavija	Blanco/negro	15 A	125 V	5-15P	\$ 53.700
	WID0169	515-PV	Clavija	Amarillo	15 A	125 V	5-15P	\$ 29.400
	WID0170	515-CV	Toma aéreo	Amarillo	15 A	125 V	5-15R	\$ 34.300
	WID0171	515-PA	Clavija	Blindada	15 A	125 V	5-15P	\$ 27.900
	WID0172	515-CA	Toma aéreo	Blindada	15 A	125 V	5-15R	\$ 33.800
	WID0235	520-PV	Clavija	Amarillo	20 A	125 V	5-20P	\$ 26.900
	WID0344	520-CV	Toma aéreo	Amarillo	20 A	125 V	5-20R	\$ 40.000
	WID0307	615-PV	Clavija	Amarillo	15 A	250 V	6-15P	\$ 24.200
	WID0650	615-CA	Toma aéreo	Blindada	15 A	250 V	6-15R	\$ 57.000
	WID0345	620-CV	Toma aéreo	Amarillo	20 A	250 V	6-20R	\$ 40.300
	WID0346	620-PV	Clavija	Amarillo	20 A	250 V	6-20P	\$ 24.200
	WID0173	620-PA	Clavija	Blindada	20 A	250 V	6-20P	\$ 34.000
	WID0174	620-CA	Toma aéreo	Blindada	20 A	250 V	6-20R	\$ 57.000

TOMAS Y CLAVIJAS CONEXIÓN RECTA GRADO HOSPITAL

	CÓDIGO	REFERENCIA	TIPO	COLOR	CORRIENTE	VOLTAJE	NEMA	PRECIO
	WID0167	8215-CAT	Clavija ángulo	Transparente	15 A	125 V	5-15P	\$ 96.700
	WID0651	8215-CT	Clavija	Transparente	15 A	125 V	5-15P	\$ 59.400
	WID0358	8219-CT	Toma aérea	Transparente	15 A	125 V	5-15R	\$ 67.600

TOMAS Y CLAVIJAS WETGUARD, 2 POLOS + TIERRA, 3 HILOS, IP66 ó IP67

	CÓDIGO	REFERENCIA	TIPO	COLOR	CORRIENTE	VOLTAJE	NEMA	PRECIO
	WID0215	15W47	Toma aéreo	Amarillo	15 A	125 V	5-15R	\$ 217.500
	WID0869	90W47-S	Toma empotrar sencillo	Amarillo	15 A	125 V	5-15R	\$ 390.500
	WID0837	80W47-D	Toma empotrar doble	Amarillo	15 A	125 V	5-15R	\$ 618.000
	WID0216	14W47	Clavija	Amarillo	15 A	125 V	5-15P	\$ 167.000
	WID0217	15W33	Toma aéreo	Amarillo	20 A	125 V	5-20R	\$ 217.000
	WID0400	60W33	Toma empotrar sencillo	Amarillo	20 A	125 V	5-20R	\$ 375.300
	WID0218	14W33	Clavija	Amarillo	20 A	125 V	5-20P	\$ 189.600
	WID0653	15W48	Toma aéreo	Amarillo	20 A	250 V	6-20R	\$ 262.800
	WID0404	60W48	Toma empotrar sencillo	Amarillo	20 A	250 V	6-20R	\$ 406.400
	WID0403	14W48	Clavija	Amarillo	20 A	250 V	6-20P	\$ 172.500

CUBIERTA WETGUARD PARA INTERRUPTORES DE PALANCA 15 A A 40 A, IP66

	CÓDIGO	REFERENCIA	TIPO	COLOR	CORRIENTE	INTERRUPTOR	PRECIO
	WID0914	COVER-S	Interruptor	Amarillo	15 A a 40 A	No incluido	\$ 320.500

CAJAS WETGUARD PARA TOMAS DE EMPOTRAR E INTERRUPTORES, IP66 ó IP67

NU	WID0816	FDBX1-YL	Caja Wetguard 1 espacio color amarillo	\$ 504.700
	WID0912	FDBX2-YL	Caja Wetguard 2 espacio color amarillo	\$ 652.500
*	WID0913	FDBX3-YL	Caja Wetguard 3 espacio color amarillo	BAJO CONSULTA

INTERRUPTORES GRADO INDUSTRIAL

	WID0342	1222-2I	Interruptor sencillo, doble polo 20 A, 120/240 V, 2HP color crema	\$ 69.100
NU	WID1189	1222-2W	Interruptor sencillo, doble polo 20 A, 120/240 V, 2HP color blanco	\$ 69.100
NU	WID0938	1223-2W	Interruptor sencillo, conmutable (tres vias), doble polo 20 A, 120/240 V, 2HP color blanco	\$ 76.500
	WID0343	3032-1	Interruptor sencillo, doble polo 30 A, 120/240 V, 1HP a 120 V/2HP a 240V color crema	\$ 100.800
	WID0441	3032-W	Interruptor sencillo, doble polo 30 A, 120/240 V, 1HP a 120 V/2HP a 240V color blanco	\$ 100.800

* Producto bajo pedido

** Producto última vez en lista de precios o hasta agotar inventarios

NU Producto Nuevo



TOMAS DE MEDIA VUELTA (LOCKING)

LEVITON

13

SECCIÓN

CÓDIGO	REFERENCIA	DESCRIPCIÓN		PRECIO
TOMAS Y CLAVIJA 15 A, 125 V, 2 POLOS + TIERRA, 3 HILOS				
WID0304	4710	Toma de incrustar	NEMA L5-15	\$ 43.200
WID0222	4710-IG	Toma de incrustar, tierra aislada, naranja		\$ 57.500
WID0175	4729-C	Toma aérea		\$ 73.300
WID0176	4720-C	Clavija		\$ 71.900
WID0178	4700-IG	Toma doble incrustar, tierra aislada, naranja		\$ 96.300
TOMAS Y CLAVIJA 20 A, 125 V, 2 POLOS + TIERRA, 3 HILOS				
WID0179	2310	Toma de incrustar	NEMA L5-20	\$ 67.300
WID0180	2313	Toma aérea		\$ 88.600
WID0181	2311	Clavija		\$ 84.200
TOMAS Y CLAVIJAS 30 A, 125 V, 2 POLOS + TIERRA, 3 HILOS				
WID0194	2610	Toma de incrustar	NEMA L5-30	\$ 88.300
WID0195	2613	Toma aérea		\$ 99.000
WID0196	2611	Clavija		\$ 78.500
WID0197	2610-IG	Toma de incrustar, tierra aislada, naranja		\$ 126.100
WID0220	2615	Clavija Flange		\$ 93.400
WID0221	2616	Toma Flange		BAJO CONSULTA
TOMAS Y CLAVIJA 15 A, 250 V, 2 POLOS + TIERRA, 3 HILOS				
WID0258	4570-C	Clavija	NEMA L6-15	\$ 88.500
WID0259	4579-C	Toma aérea		\$ 102.200
WID0679	4560	Toma de incrustar		\$ 54.200
TOMAS Y CLAVIJA 20 A, 250 V, 2 POLOS + TIERRA, 3 HILOS				
WID0185	2320	Toma de incrustar	NEMA L6-20	\$ 84.500
WID0186	2323	Toma aérea		\$ 108.800
WID0187	2321	Clavija		\$ 91.200
TOMAS Y CLAVIJA 30 A, 250 V, 2 POLOS + TIERRA, 3 HILOS				
WID0229	2620	Toma de incrustar	NEMA L6-30	\$ 98.600
WID0250	C2623	Toma aérea		\$ 104.300
WID0230	2621	Clavija		\$ 100.300
WID0233	2620-IG	Toma de incrustar, tierra aislada		\$ 108.400
TOMAS Y CLAVIJA 15 A, 277 V, 2 POLOS + TIERRA, 3 HILOS				
WID0177	4770-C	Clavija	NEMA L7-15	\$ 83.000
WID0062	4779-C	Toma aérea		\$ 81.000
WID0223	4760	Toma de incrustar		\$ 58.500
TOMAS Y CLAVIJA 20 A, 277 V, 2 POLOS+ TIERRA, 3 HILOS 2Ø				
* WID0765	2330	Toma de incrustar	NEMA L7-20	BAJO CONSULTA
* WID0776	2333	Toma aérea		BAJO CONSULTA
* WID0726	2331	Clavija		BAJO CONSULTA
TOMAS Y CLAVIJA 20 A, 480 V, 2 POLOS + TIERRA, 3 HILOS				
WID0594	2341	Clavija	NEMA L8-20	\$ 99.900
WID0593	2343	Toma aérea		\$ 97.000
WID0680	2340	Toma de incrustar		\$ 96.000
TOMAS Y CLAVIJA 20 A, 250 V, 3 POLOS, 3 HILOS, 3Ø				
WID0182	2370	Toma de incrustar	NEMA L11-20	\$ 116.900
WID0183	2373	Toma aérea		\$ 127.700
WID0184	2371	Clavija		\$ 89.500
TOMAS Y CLAVIJA 30 A, 250 V, 3 POLOS, 3 HILOS, 3Ø				
WID0198	2670	Toma de incrustar	NEMA L11-30	\$ 99.700
WID0199	2673	Toma aérea		\$ 103.700
WID0200	2671	Clavija		\$ 98.000



TOMA INCRUSTAR



2615



2340



CLAVIJA Y
TOMA AEREA



4760



* Producto bajo pedido

** Producto última vez en lista de precios o hasta agotar inventarios

NU Producto Nuevo



CLAVIJA Y
TOMA AÉREA



TOMA AÉREA



TOMA INCRUSTAR



CS81-65C



CÓDIGO	REFERENCIA	DESCRIPCIÓN	PRECIO
TOMAS Y CLAVIJA 20 A, 125/250 V, 3 POLOS + TIERRA, 4 HILOS			
WID0188	2410	Toma de incrustar	\$ 86.200
WID0189	2413	Toma aérea	\$ 117.400
WID0190	2411	Clavija	\$ 86.000
WID0270	2410-IG	Toma de incrustar, tierra aislada, naranja	\$ 95.700
TOMAS Y CLAVIJA 30 A, 125/250 V, 3 POLOS + TIERRA, 4 HILOS			
WID0201	2710	Toma de incrustar	\$ 85.400
WID0202	2713	Toma aérea	\$ 106.200
WID0203	2711	Clavija	\$ 91.500
WID0272	2710-IG	Toma de incrustar, tierra aislada, naranja	\$ 124.800
TOMAS Y CLAVIJA 20 A, 250 V, 3POLOS, 4 HILOS, 3Ø			
WID0567	2421	Clavija	\$ 113.500
WID0681	2423	Toma aérea	\$ 135.100
WID0566	2420	Toma de incrustar	\$ 89.200
TOMAS Y CLAVIJAS 30 A, 250 V, 3 POLOS, 4 HILOS, 3Ø			
WID0204	2720	Toma de incrustar	\$ 137.600
WID0205	2723	Toma aérea	\$ 107.800
WID0206	2721	Clavija	\$ 91.500
TOMAS Y CLAVIJA 20 A, 480 V, 3 POLOS + TIERRA, 4 HILOS, 3Ø			
WID0191	2430	Toma de incrustar	\$ 85.700
WID0192	2433	Toma aérea	\$ 116.900
WID0193	2431	Clavija	\$ 110.700
TOMAS Y CLAVIJA 30 A, 480 V, 3 POLOS+ TIERRA, 4 HILOS, 3Ø			
WID0209	2730	Toma de incrustar	\$ 93.800
WID0210	2733	Toma aérea	\$ 121.200
WID0211	2731	Clavija	\$ 104.100
TOMAS Y CLAVIJAS 20 A, 120/208 V, 4POLOS, 5 HILOS, 3Ø			
WID0389	2511	Clavija	\$ 181.000
WID0597	2513	Toma aérea	\$ 176.700
WID0554	2510	Toma de incrustar	\$ 151.400
TOMAS Y CLAVIJAS 30 A, 120/208 V, 4 POLOS+ TIERRA, 5 HILOS, 3Ø			
WID0207	2810	Toma de incrustar	\$ 150.000
WID0208	2811	Clavija	\$ 193.300
WID0247	2813	Toma aérea	\$ 297.700
WID1227	2815	Clavija Flange	\$ 114.100
WID1228	2816	Toma Flange	\$ 95.600
TOMAS Y CLAVIJAS 30 A, 277/480 V, 4 POLOS, 5 HILOS, 3Ø			
WID0375	2821	Clavija	\$ 229.500
WID0374	2823	Toma aérea	\$ 171.600
WID0373	2820	Toma de incrustar	\$ 170.200
TOMAS Y CLAVIJAS 50 A, 250 VDC, 600 V AC, 3 POLOS + TIERRA, 4 HILOS, 3Ø			
WID0212	7379	Toma de incrustar	\$ 429.700
WID0213	7764-C	Toma aérea	\$ 404.200
WID0214	7765-C	Clavija	\$ 531.700



TAPAS PARA TOMAS DE MEDIA VUELTA

LEVITON



CÓDIGO	REFERENCIA	DESCRIPCIÓN	PRECIO
TOMAS Y CLAVIJA 50 A, 3Ø, 480 VAC, 3 POLOS + TIERRA 4 HILOS, CALIFORNIA STYLE			
WID0442	CS81-69	Toma de incrustar	\$ 494.400
WID0527	CS816-4C	Toma aérea	\$ 936.100
WID0443	CS81-65C	Clavija	BAJO CONSULTA



WP2

TAPAS PARA TOMAS DE MEDIA VUELTA (LOCKING)			
WID0090	4980-GY	Tapa termoplástica tipo intemperie para tomas de incrustar locking de 20 A y 30 A	\$ 43.200
WID0103	84020-40	Tapa metálica acero inoxidable, 1.60 pg diámetro, para tomas de 20 A y 30 A	\$ 17.500
WID0372	84004-40	Tapa metálica acero inoxidable, 1.406 pg diámetro, para tomas de 15 A	\$ 17.300
WID0685	WP1-G (WP1)	Tapa intemperie, color gris, para toma de seguridad de 15 A, tomas y salidas rectas flange de 15 A y 20 A; tapa de cierre automático vertical	\$ 147.000
WID0248	WP2-G (WP2)	Tapa intemperie, color gris, para toma de seguridad tipo flange de 20 A y 30 A, 3, 4 y 5 hilos; tomas de 30A y 50A, 3 hilos; tapa de cierre automático vertical	\$ 180.800
WID0686	WP3-G (WP3)	Tapa intemperie, color gris, para toma de seguridad 50 A, 4 hilos; tapa de cierre automático vertical	\$ 151.900
WID0528	7770	Tapa para tomas de 50 A, en aluminio, IP64	\$ 252.600



4980-GY



* Producto bajo pedido

** Producto última vez en lista de precios o hasta agotar inventarios

NU Producto Nuevo



CONEXIONES NEMA PARA TOMAS Y CLAVIJAS DE USO GENERAL

WIRING / VOLTAGE			15 AMPERE		20 AMPERE		30 AMPERE		50 AMPERE		60 AMPERE	
			RECEPTACLE	PLUG	RECEPTACLE	PLUG	RECEPTACLE	PLUG	RECEPTACLE	PLUG	RECEPTACLE	PLUG
2-POLE 2-WIRE	125V	1										
	250V	2										
	277V AC	3					RESERVED FOR FUTURE CONFIGURATIONS					
	600V	4					RESERVED FOR FUTURE CONFIGURATIONS					
2-POLE 3-WIRE GROUNDING	125V	5										
	250V	6										
	277V AC	7										
	347V AC	24										
	480V AC	8					RESERVED FOR FUTURE CONFIGURATIONS					
	600V	9					RESERVED FOR FUTURE CONFIGURATIONS					
3-POLE 3-WIRE	125/250V	10										
	3Ø 250V	11										
	3Ø 480V	12					RESERVED FOR FUTURE CONFIGURATIONS					
	3Ø 600V	13					RESERVED FOR FUTURE CONFIGURATIONS					
3-POLE 4-WIRE GROUNDING	125/250V	14										
	3Ø 250V	15										
	3Ø 480V	16					RESERVED FOR FUTURE CONFIGURATIONS					
	3Ø 600V	17					RESERVED FOR FUTURE CONFIGURATIONS					
4-POLE 4-WIRE	3ØY 120/208V	18										
	3ØY 277/480V	19					RESERVED FOR FUTURE CONFIGURATIONS					
	3ØY 347/600V	20					RESERVED FOR FUTURE CONFIGURATIONS					
4-POLE 5-WIRE GROUNDING	3ØY 120/208V	21					RESERVED FOR FUTURE CONFIGURATIONS					
	3ØY 277/480V	22					RESERVED FOR FUTURE CONFIGURATIONS					
	3ØY 347/600V	23					RESERVED FOR FUTURE CONFIGURATIONS					



CONEXIONES NEMA PARA TOMAS Y CLAVIJAS DE USO GENERAL



WIRING / VOLTAGE			15 AMPERE		20 AMPERE		30 AMPERE	
			RECEPTACLE	PLUG	RECEPTACLE	PLUG	RECEPTACLE	PLUG
2-POLE 2-WIRE	125V	L1	L1-15R	L1-15P				
	250V	L2			L2-20R	L2-20P		
	277V AC	L3			RESERVED FOR FUTURE CONFIGURATIONS			
	600V	L4			RESERVED FOR FUTURE CONFIGURATIONS			
2-POLE 3-WIRE GROUNDING	125V	L5	L5-15R	L5-15P	L5-20R	L5-20P	L5-30R	L5-30P
	250V	L6	L6-15R	L6-15P	L6-20R	L6-20P	L6-30R	L6-30P
	277V AC	L7	L7-15R	L7-15P	L7-20R	L7-20P	L7-30R	L7-30P
	347V AC	L24			L24-20R	L24-20P		
	480V AC	L8			L8-20R	L8-20P	L8-30R	L8-30P
	600V AC	L9			L9-20R	L9-20P	L9-30R	L9-30P
3-POLE 3-WIRE	125/250V	L10			L10-20R	L10-20P	L10-30R	L10-30P
	3Ø 250V	L11	L11-15R	L11-15P	L11-20R	L11-20P	L11-30R	L11-30P
	3Ø 480V	L12			L12-20R	L12-20P	L12-30R	L12-30P
	3Ø 600V	L13					L13-30R	L13-30P
3-POLE 4-WIRE GROUNDING	125/250V	L14			L14-20R	L14-20P	L14-30R	L14-30P
	3Ø 250V	L15			L15-20R	L15-20P	L15-30R	L15-30P
	3Ø 480V	L16			L16-20R	L16-20P	L16-30R	L16-30P
	3Ø 600V	L17					L17-30R	L17-30P
4-POLE 4-WIRE	3ØY 120/208V	L18			L18-20R	L18-20P	L18-30R	L18-30P
	3ØY 277/480V	L19			L19-20R	L19-20P	L19-30R	L19-30P
	3ØY 347/600V	L20			L20-20R	L20-20P	L20-30R	L20-30P
4-POLE 5-WIRE GROUNDING	3ØY 120/208V	L21			L21-20R	L21-20P	L21-30R	L21-30P
	3ØY 277/480V	L22			L22-20R	L22-20P	L22-30R	L22-30P
	3ØY 347/600V	L23			L23-20R	L23-20P	L23-30R	L23-30P



DPS DISPOSITIVOS DE PROTECCIÓN
CONTRA SOBRETENSIONES

CÓDIGO	REFERENCIA	DESCRIPCIÓN	PRECIO
--------	------------	-------------	--------



52277-M3

DPS (SUPRESORES) TIPO 2				
**	WID0356	52277-7C3	DPS tipo panel, tres fases, 4 hilos + tierra, 277/480 VAC, WYE, diseño modular, 7 modos de protección. Con contador de sobretensiones	\$ 5.020.400
**	WID0142	52277-M3	DPS tipo panel, tres fases, 4 hilos+ tierra , 277/480 VAC, 4 modos de protección, diseño modular. Alta capacidad de protección	\$ 3.891.200

MÓDULOS DE REPUESTO PARA SUPRESORES MODULARES				
**	WID0695	7277	Módulo de repuesto para supresor 57277-M3	\$ 286.900
**	WID0696	7120	Módulo de repuesto para supresor 57120-M3	\$ 307.800
**	WID0623	120-7M3	Módulo de repuesto para supresor 52120-7M3	\$ 700.800
**	WID0152	2120	Módulo de repuesto para supresores 52120-M2 y 52120-M3	\$ 299.500
**	WID0398	8120-GN	Módulo de repuesto de tierra para supresores 57120-M3, 52120-M2, 52120-M3	\$ 133.500



8280-IGW

DPS (SUPRESORES) TIPO 3				
	WID0080	T5280-W	DPS tipo toma doble, 15 A, 125 VAC, color blanco, incluye placa. NEMA 5-15R	\$ 295.600
NU	WID1213	8380-W	DPS tipo toma doble, grado hospital, 20 A, 125 VAC, color blanco, incluye placa. NEMA 5-20R. Con señal audible.	\$ 349.900
	WID0165	8280-IGO	DPS tipo toma doble, tierra aislada, grado hospital, 15 A, 125 VAC, color naranja, incluye placa. NEMA 5-15R. Con señal audible.	\$ 365.800
	WID0354	8280-IGW	DPS tipo toma doble, tierra aislada grado hospital 15 A, 125 VAC, color blanco, incluye tapa NEMA 5-15R. Con señal audible.	\$ 372.200
	WID0534	5490-W	DPS tipo toma de 4 salidas, 20 A, 125 V, color blanco, Led indicador de estado	\$ 481.300



5490-W



* Producto bajo pedido

** Producto última vez en lista de precios o hasta agotar inventarios
NU Producto Nuevo



DPS DISPOSITIVOS DE PROTECCIÓN CONTRA SOBRETENSIONES

LEVITON

CÓDIGO	REFERENCIA	DESCRIPCIÓN	PRECIO
--------	------------	-------------	--------



R2120-B



P3120-YB



B3277-YB



M3120-YB



PSURG-FLG



BSURG-FLG

DPS (SURGER ARRESTER) TIPO 1 PANELES SERIE R Y SERIE P

NU	WID1191	R2120-B	DPS tipo panel 2F+N, 3H, 120/240VAC NEMA 4X, con led de indicación	\$ 548.400
NU	WID1192	P2120-B	DPS tipo panel 2F+N+T, 4H, 120/240VAC NEMA 4X, con led de indicación y alarma audible	\$ 1.535.500
NU	WID1193	P3120-YB	DPS tipo panel 3F+N+T, 5H, conexión estrella 120/208VAC NEMA 4X, con led de indicación y alarma audible	\$ 3.046.800
NU	WID1194	P3277-YB	DPS tipo panel 3F+N+T, 5H, conexión estrella 277/480VAC NEMA 4X, con led de indicación y alarma audible	\$ 2.952.900

DPS (SUPRESORES) TIPO 2 PANELES SERIE B Y SERIE M

NU	WID1195	B2120-B	DPS tipo panel 2F+N+T, 4H, 120/240VAC NEMA 4X (para interior y exterior a prueba de lavado a presión), con led de indicación por fase y alarma audible, contacto seco para monitoreo remoto, 7 modos de protección y filtro EMI/RFI	\$ 3.133.200
NU	WID1196	B3120-YB	DPS tipo panel 3F+N+T, 5H, conexión estrella 120/208VAC NEMA 4X (para interior y exterior a prueba de lavado a presión), con led de indicación por fase y alarma audible, contacto seco para monitoreo remoto, 7 modos de protección y filtro EMI/RFI	\$ 4.667.200
NU	WID1197	B3240-DB	DPS tipo panel 3F+T, 4H, conexión delta 240VAC NEMA 4X (para interior y exterior a prueba de lavado a presión), con led de indicación por fase y alarma audible, contacto seco para monitoreo remoto, 7 modos de protección y filtro EMI/RFI	\$ 3.212.800
NU	WID1198	B3277-YB	DPS tipo panel 3F+N+T, 5H, conexión estrella 277/480VAC NEMA 4X (para interior y exterior a prueba de lavado a presión), con led de indicación por fase y alarma audible, contacto seco para monitoreo remoto, 7 modos de protección y filtro EMI/RFI	\$ 5.669.500
NU	WID1199	B3480-DB	DPS tipo panel 3F+T, 4H, conexión delta 480V NEMA 4X (para interior y exterior a prueba de lavado a presión), con led de indicación por fase y alarma audible, contacto seco para monitoreo remoto, 7 modos de protección y filtro EMI/RFI	\$ 4.016.000
*	WID1200	M3120-YB	DPS tipo panel 3F+N+T, 5H, conexión estrella 120/208VAC NEMA 4 (para interior y exterior a prueba de lavado a presión), con led de indicación por fase y alarma audible, contacto seco para monitoreo remoto, 7 modos de protección y filtro EMI/RFI	BAJO CONSULTA
*	WID1201	M3277-YB	DPS tipo panel 3F+N+T, 5H, conexión estrella 277/480VAC NEMA 4 (para interior y exterior a prueba de lavado a presión), con led de indicación por fase y alarma audible, contacto seco para monitoreo remoto, 7 modos de protección y filtro EMI/RFI	BAJO CONSULTA
*	WID1202	M3480-DB	DPS tipo panel 3F+T, 4H, conexión delta 480V NEMA 4 (para interior y exterior a prueba de lavado a presión), con led de indicación por fase y alarma audible, contacto seco para monitoreo remoto, 7 modos de protección y filtro EMI/RFI	BAJO CONSULTA

ACCESORIOS DE MONTAJE PARA APLICACIONES DE INCRUSTAR

*	WID1203	RSURG-FLG	Flange para montaje de incrustar serie R - Policarbonato	BAJO CONSULTA
*	WID1204	PSURG-FLG	Flange para montaje de incrustar serie P - Policarbonato	BAJO CONSULTA
*	WID1205	BSURG-FLG	Flange para montaje de incrustar serie B - Aluminio	BAJO CONSULTA
*	WID1206	MSURG-FLG	Flange para montaje de incrustar serie M - Aluminio	BAJO CONSULTA

* Producto bajo pedido

** Producto última vez en lista de precios o hasta agotar inventarios

NU Producto Nuevo

DESCRIPCIONES DE LAS SERIES

R
SERIES

Tamaño compacto y fácil de instalar; ideal para viviendas y sistemas monofásico de uso ligero.

P
SERIES

Ideal para viviendas y aplicaciones comerciales de uso ligero.

B
SERIES

Ideal para paneles derivados en aplicaciones comerciales e industriales y el panel principal en aplicaciones comerciales ligeras.

M
SERIES

Ideal para instalaciones de punto de entrada o de entrada de servicio principal.

X
SERIES

Funciones avanzadas que incluyen contadores de transientes y supervisión del rendimiento, diseñados para proporcionar el máximo nivel de protección cuando los daños por transitorios provocarían pérdidas excesivas o tiempos de inactividad en maquinaria costosa.

		TIPO 1	TIPO 1	TIPO 2	TIPO 2	TIPO 2
CARACTERÍSTICAS	Tipo	TIPO 1	TIPO 1	TIPO 2	TIPO 2	TIPO 2
	Corriente nominal de descarga (In)	10kA	20kA	20kA	20kA	20kA
	Corriente máxima de transitorio Protección Por Modo/ Por Fase	18kA/36kA	25kA/50kA	65kA/130kA	130kA/260kA	200kA/400kA
	Corriente de cortocircuito (SCCR)	200kA	200kA	200kA	200kA	200kA
	Índice de protección	NEMA 4X	NEMA 4X	NEMA 4X	NEMA 4	NEMA 4
FUNCIONES	LED de estado de protección	•	•	•	•	•
	Alarma audible		•	•	•	•
	Contactos secos Forma C		•	•	•	•
	Filtrado EMI/RFI (UL 1283)			•	•	•
	Pantalla LCD con contador de transientes/ TOV: <ul style="list-style-type: none"> • Historial de eventos • Estadísticas • Voltajes... y mas 					•



SENSORES DE PRESENCIA PARA ILUMINACIÓN

LEVITON



CÓDIGO	REFERENCIA	DESCRIPCIÓN	PRECIO
--------	------------	-------------	--------

SENSORES INFRARROJOS, MULTITECNOLOGÍA E INTERRUPTORES DE PARED DECORA GRADO RESIDENCIAL Y COMERCIAL (NO REQUIERE UNIDAD DE CONTROL)

		Cobertura	Régimen Nominal	
	WID1098	DOS02-LW	180° - 83 m ² (900 Ft ²) Incandescente: 250 W @ 120 V. LED/CFL: 150 W @ 120V	\$ 270.800
*	WID1133	DOS05-1LZ	180° - 83 m ² (900 Ft ²) Conmutable 3 vías, Incandescente: 600 W @ 120 V. LED/CFL: 300 W @ 120V	BAJO CONSULTA
	WID0126	ODS10-IDW	180° - 195 m ² (2100 Ft ²) Incandescente 800 W @ 120 V. Fluorescente: 1200 VA @ 120 V, 2700 VA @ 277 V. Motor 1/4 HP @ 120 V	\$ 374.000
**	WID1136	ODD10-IDW	180° - 102 m ² (1100 Ft ²) Infrarrojo. Configurable por aplicación, incluye dimerización 0-10V, uso general a 120 V: 10 A - Uso general a 277 V: 10 A - LED / balasto electrónico a 120V: 8A, - LED / balasto electrónico a 277V: 5A - Balasto estándar a 120V: 10A - Balasto estándar a 277V: 10A	\$ 287.400
*	WID1215	ODSMT-MDW	180° - 102 m ² (1100 Ft ²) Multitecnología (infrarrojo + microfónico). Configurable por aplicación, ON/OFF, uso general a 120 - 277 V: 10 A - LED / balasto electrónico a 120V: 10A - LED / balasto electrónico a 277V: 10A - Balasto estándar a 120V: 10A - Balasto estándar a 277V: 10A	BAJO CONSULTA



DOS02-LW



ODCOS-I1W

SENSORES INFRARROJOS, AUTÓNOMOS PARA MONTAJE EN TECHO GRADO COMERCIAL (NO REQUIERE UNIDAD DE CONTROL)

		Cobertura	Régimen Nominal	
	WID0128	ODCOS-I1W	360° - 49 m ² (530 Ft ²) Incandescente 1000 W @120 V. Fluorescente: 1000 VA @ 120 V, LED 500W @ 120V	\$ 190.000
	WID0129	ODCOS-I7W	360° - 49 m ² (530 Ft ²) Incandescente 1000 W @ 277 V. Fluorescente: 2700 VA @ 277 V; LED 500W @ 277 V	\$ 235.000



OSM3D-DDW

SENSORES MICROONDAS DE ALTA FRECUENCIA 120-277V (NO REQUIERE UNIDAD DE CONTROL)

		Cobertura	Régimen Nominal	
	WID1032	OSM3D-DDW	360° - 155 m ² (1664 Ft ²) Sensor microondas atenuable 0-10V, 800W @ 120VCA - Tungsteno 1000VA @ 120VCA - Control/Ballast 1200VA @ 277VCA	\$ 367.000



OSSMT-MDW

SENSORES MULTITECNOLOGÍA E INTERRUPTORES DE PARED DECORA GRADO COMERCIAL (NO REQUIERE UNIDAD DE CONTROL)

		Cobertura	Régimen Nominal	
**	WID0544	OSSMT-GDW	180° - 111 m ² (1200 Ft ²) Incandescente, tungsteno: 800 W @ 120 V, LED 400W @ 120V Fluorescente: 1200 VA @120 V, 2700 VA @ 277 V. Motor:1/4 HP @ 120 V. NO NEUTRO	\$ 482.100
**	WID0559	OSSMD-MDW	180° - 223 m ² (2400 Ft ²) Incandescente, tungsteno: 800 W @ 120 V, LED 400W @ 120V Fluorescente: 1200 VA @ 120 V, 2700 VA @ 277 V. Motor:1/4 HP @ 120 V	\$ 452.200



* Producto bajo pedido

** Producto última vez en lista de precios o hasta agotar inventarios

NU Producto Nuevo

SENSORES DE PRESENCIA PARA ILUMINACIÓN



OSFHU-ITW



OSC15-IOW



OSC05-UOW



OSC10-MOW

CÓDIGO	REFERENCIA	DESCRIPCIÓN	PRECIO
--------	------------	-------------	--------

SENSORES INFRARROJOS, AUTÓNOMO DE BAHÍA ALTA CON 3 LENTES INTERCAMBIABLES; se instala directamente en lámparas fluorescentes estilo industrial o en cajas de conexiones eléctricas. (NO REQUIERE UNIDAD DE CONTROL)

CÓDIGO	REFERENCIA	DESCRIPCIÓN	PRECIO
WID0558	OSFHU-ITW	Cobertura 360° - 111 m ² (1200 Ft ²) Lente para bahía alta de 360° - para instalar a una altura superior a 6.09 m e inferiores a 12.19.	\$ 448.600
WID0446	OSFHU-CTW	360° - 111 m ² (1200 Ft ²) Cuartos Fríos Lente para bahía baja de 360° - para instalar a una altura de 2,43 m a 6.09 m. Lente para pasillos - 12.19 m de largo por 6.09 m de ancho @ 12,19 m. Fluorescente: 800 VA @ 120 V, 1200 VA @ 277 V, 1500 VA @ 347 V. Motor: 1/4 HP @ 120V.	\$ 506.500

SENSORES INFRARROJOS PARA MONTAJE EN TECHO GRADO COMERCIAL; REQUIERE UNIDAD DE CONTROL

CÓDIGO	REFERENCIA	DESCRIPCIÓN	PRECIO
** WID0363	OSC04-IOW	Cobertura 360° - 41.8 m ² (450 Ft ²) - Ajuste manual de retardo desde 30 segundos hasta 30 min. - Configuración auto-ajustable del intervalo de retardo para 30 segundos hasta 30 minutos.	\$ 297.400
WID0557	OSC15-IOW	360° - 139.3 m ² (1500 Ft ²) - Autoajustable, analiza y ajusta continuamente la sensibilidad y la operación del sincronizador. - Memoria no volátil que conserva los ajustes automático y manuales durante interrupciones de corriente. - Anulación de luz ambiental que evita que las luces se enciendan cuando existe luz natural abundante.	\$ 550.700

SENSORES ULTRASÓNICOS PARA MONTAJE EN TECHO, GRADO COMERCIAL; REQUIERE UNIDAD DE CONTROL

CÓDIGO	REFERENCIA	DESCRIPCIÓN	PRECIO
** WID0298	OSC05-UOW	Cobertura 180° - 46.45 m ² (500 Ft ²) Frecuencia de operación: 40 kHz Detección ultrasónica para obtener máximo rango y sensibilidad en combinación con la detección de movimientos mínimos.	\$ 350.100

SENSORES MULTITECNOLOGÍA PARA MONTAJE EN TECHO, GRADO COMERCIAL; REQUIERE UNIDAD DE CONTROL

CÓDIGO	REFERENCIA	DESCRIPCIÓN	PRECIO
WID0434	OSC05-MOW	Cobertura 180° - 46.45 m ² (500 Ft ²) Frecuencia de operación: 40 kHz Detección ultrasónica para obtener máximo rango y sensibilidad en combinación con la detección de movimientos mínimos.	\$ 776.600
WID0367	OSC10-MOW	360° - 92.9 m ² (1000 Ft ²) Frecuencia de operación: 40 kHz Ajuste manual de retardo desde 30 segundos hasta 30 minutos. - Compensa los patrones de ocupación en tiempo real, lo que impide el encendido y apagado innecesario.	\$ 897.200
WID0368	OSC20-MOW	360° - 185.8 m ² (2000 Ft ²) Frecuencia de operación: 32 kHz - Memoria no volátil que conserva los ajustes automático y manuales durante interrupciones de corriente. - Anulación de luz ambiental que evita que las luces se enciendan cuando existe luz natural abundante.	\$ 979.100



RETIE

Certificado No. 0522

* Producto bajo pedido

** Producto última vez en lista de precios o hasta agotar inventarios

NU Producto Nuevo

SENSORES DE PRESENCIA PARA ILUMINACIÓN



CÓDIGO	REFERENCIA	DESCRIPCIÓN	PRECIO
--------	------------	-------------	--------

SENSORES INFRARROJOS PARA INTERIORES Y MONTAJE EN PARED; REQUIERE UNIDAD DE CONTROL

		Cobertura	Aplicación	
WID0364	OSWWV-IOW	115° - 232 m ² (2500 Ft ²)	Visión amplia	\$ 762.000
WID0439	OSWLR-IOW	30.48 m (100 Ft), 110° @ 3 m (10 Ft) de alto	Largo alcance	\$ 608.000

SENSORES MULTITECNOLOGÍA PARA INTERIORES Y MONTAJE EN PARED; REQUIERE UNIDAD DE CONTROL

		Cobertura		
**	WID0572	OSW12-M0W	115° - 111 m ² (1200 Ft ²)	Frecuencia de operación: 32 kHz - Cuello giratorio ajustable que rota 80° verticalmente y 60° horizontalmente
				\$ 564.600

UNIDADES DE CONTROL 24 VDC (POWER PACK)

**	WID0780	OPP20-D1	Unidad de alimentación: entrada de energía 120/220/277 VAC; 20 A, 2400 W incandescente @ 120 VAC, 20 A, 2400 W fluorescente @ 120 VAC, 20 A, 5540 W, fluorescente @ 277 VAC, 16 A, 4430 VA balastos electrónicos @ 277 VAC, 1/2 HP motores @ 120 VAC, 2 HP motores @ 240/277V, Salida 225 mA	\$ 220.900
	WID0767	OSP20-RD0	Unidad de alimentación: entrada de energía 120A fluorescent/incandescent @ 120V, 20A fluorescent @ 277V; 1HP @ 120V, 2HP @ 240V; HVAC: 0.5A @ 120VAC, 1A @ 30VDC. 225mA	\$ 304.900



OSP20-RD0



OSWWV-IOW

Fórmula de capacidad para la unidad de control:

Las unidades de alimentación pueden utilizarse para suministrar energía a uno o más sensores; dado que los consumos de corriente de los sensores pueden variar, la mejor manera de garantizar el número correcto de unidades de alimentación y de adición de relevadores es mediante la aplicación de la siguiente fórmula:

$$\begin{matrix} \text{Referencia del sensor A} \\ \times \\ \text{Capacidad de consumo de} \\ \text{corriente del sensor A} \end{matrix} + \begin{matrix} \text{Referencia del sensor B} \\ \times \\ \text{Capacidad de consumo de} \\ \text{corriente del sensor B} \end{matrix} + \begin{matrix} \text{Referencia de Add-a-Relay} \\ \times \\ 500 \text{ mA} \end{matrix} \leq 150 \text{ mA por unidad}$$

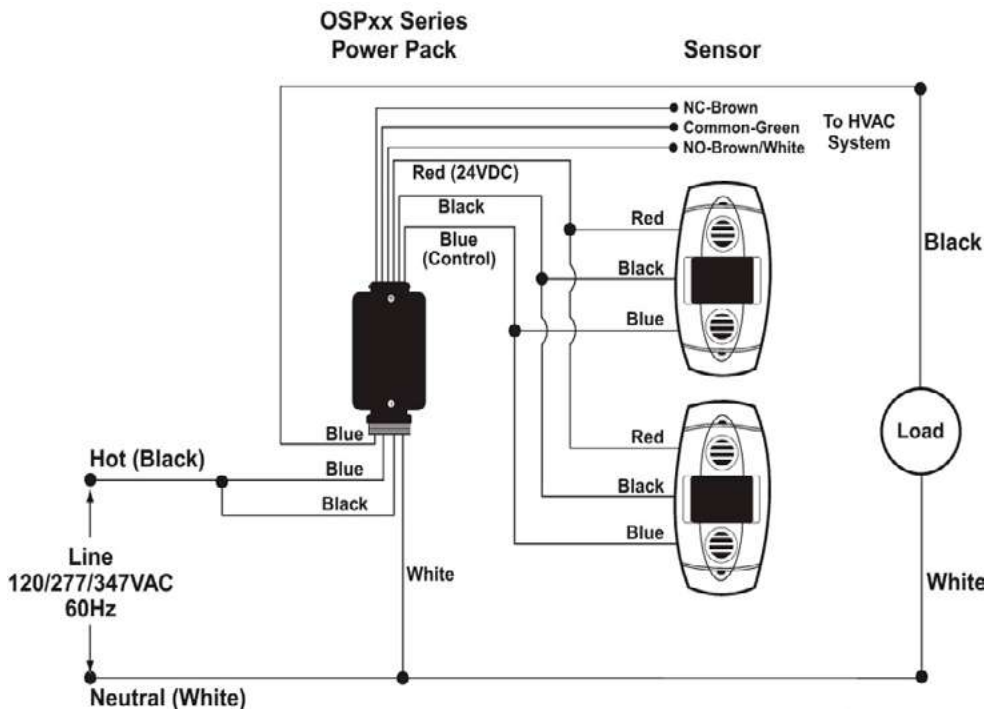

* Producto bajo pedido
** Producto última vez en lista de precios o hasta agotar inventarios
NU Producto Nuevo



SENSORES DE PRESENCIA
PARA ILUMINACIÓN



ACY20-DMW

CÓDIGO	REFERENCIA	DESCRIPCIÓN	PRECIO
--------	------------	-------------	--------

SENSORES SMART CONFIGURABLES POR APLICACIÓN PARA MONTAJE EN PARED, NO REQUIEREN UNIDAD DE CONTROL

CÓDIGO	REFERENCIA	cobertura	DESCRIPCIÓN	PRECIO
WID1136	ODD10-IDW	180° - 102 m ² (1100 Ft ²)	Infrarrojo. Configurable por aplicación, incluye dimerización 0-10V, uso general a 120 V: 10 A - Uso general a 277 V: 10A - LED / balasto electrónico a 120V: 8A, - LED / balasto electrónico a 277V: 5A - Balasto estándar a 120V: 10A - Balasto estándar a 277V: 10A	\$ 287.400
WID1215	ODSMT-MDW	180° - 102 m ² (1100 Ft ²)	Multitecnología (infrarrojo + microfónico). Configurable por aplicación, ON/OFF, uso general a 120 - 277 V: 10 A - LED / balasto electrónico a 120V: 10A - LED / balasto electrónico a 277V: 10A - Balasto estándar a 120V: 10A - Balasto estándar a 277V: 10A	BAJO CONSULTA



Bluetooth

SENSORES SMART MULTITECNOLOGÍA CONFIGURABLES POR APLICACIÓN PARA MONTAJE EN TECHO, DIMERIZABLE 0-10V; NO REQUIEREN UNIDAD DE CONTROL

CÓDIGO	REFERENCIA	cobertura	DESCRIPCIÓN	PRECIO
NU WID1216	ACY20-DMW	360° 41.8 m ² (450 Ft ²)	Configuración sencilla a través de la aplicación Leviton Smart Sensor Voltaje de línea: 8 A @ 120 VCA, 1/4 Hp / 5 A @ 277 VCA, 1/3 HP Detección de ocupación/vacancia Atenuación de 0 a 10 V Parcialmente encendido, parcialmente apagado Aprovechamiento de la luz natural Control de receptáculos Programación por horarios Certificado UL924 para iluminación de emergencia Control real de 2 zonas (2 relés) Conecta en red de forma inalámbrica hasta 5 dispositivos para ampliar el campo de visión Incluyen 2 lentes intercambiables y máscaras de pasillo Opciones ampliadas para la configuración del sensor, es decir, sensibilidad, tiempos de espera, programación, agrupamiento en red.	\$ 2.467.900



* Producto bajo pedido
** Producto última vez en lista de precios o hasta agotar inventarios
NU Producto Nuevo



SENSORES DE PRESENCIA PARA ILUMINACIÓN

LEVITON



CÓDIGO	REFERENCIA	DESCRIPCIÓN	PRECIO
--------	------------	-------------	--------

SENSORES SMART CONFIGURABLES POR APLICACIÓN DE BAHÍA ALTA, DIMERIZABLE 0-10V, NO REQUIEREN UNIDAD DE CONTROL

		cobertura		
NU	WID1217	OFDUZ-ISW	<p>Configuración sencilla a través de la aplicación Leviton Smart Sensor</p> <p>Voltaje de entrada (VAC 60 Hz) 120, 208, 230, 240, 277, 347, 480 VAC</p> <p>15mA @ 120VAC, 60Hz; 25mA @ 208VAC, 60Hz; 30mA @ 240VAC, 60Hz; 35mA @ 277VAC, 60Hz; 43mA @ 347VAC, 60Hz; 60mA @ 480VAC, 60Hz</p> <p>Diseñado para usar con cargas de conmutación o atenuación de 0-10V</p> <p>Ideal para instalaciones que requieren aprovechamiento de luz natural</p> <p>Utiliza tecnología de detección PIR y óptica avanzada para proporcionar un campo de visión excepcional para alturas de montaje de 2,40 a 12 metros (8 a 40 Ft)</p> <p>Programación por horarios.</p> <p>Temperatura de operación -40° to 75° C</p> <p>Clasificación IP66, diseñados para aplicaciones en interiores o exteriores.</p>	\$ 895.000



OFDUZ-ISW

INTERRUPTORES PROVOLT™ DE BAJO VOLTAJE

*	WID0909	PLVSW-1LW	Interruptor de bajo voltaje Provolt 1 botón, color blanco con tapa	BAJO CONSULTA
*	WID0910	PLVSW-2LW	Interruptor de bajo voltaje Provolt 2 botones, color blanco con tapa	BAJO CONSULTA
**	WID0911	PLVSW-4LW	Interruptor de bajo voltaje Provolt, 4 botones, color blanco con tapa	\$ 280.700



PLVSW-4LW

DIMMER COMPLEMENTARIO INALÁMBRICO

*	WID1218	SBK00-CDW	Dimmer inalámbrico RF alcance de 15 metros, color blanco	BAJO CONSULTA
---	---------	-----------	--	---------------



SBK00-CDW



APLICACIONES																			
A= Excelente para la aplicación B= Bueno para la aplicación C= Regular para la aplicación																			
Ref. Sensor	RS110-10W	PS200-10W	DOS02-LW	ODS10-ID	OSSMT-MD OSSMT-GD OSSMD-MDW	ODC05-1W ODC05-17W	OSFHU-1TW OSFHU-CTW	ODC/OSC15-10W	ODC/OSC04-10W	ODC/OSC20-10W	ODC/OSC10-10W	ODC/OSC05-10W	ODC/OSC20-M0W	ODC/OSC10-M0W	ODC/OSC05-M0W	OSW12-M0W	OSWVW-10W	OSWHB-10W	OSWLR-10W
Aplicación																			
Iluminación de gabinete										C	C	C	A	A	A	A	B	B	C
Cafetería				B				B	B				A	A	A	A	B		
Salón de clases						A			B										
Cuarto útil				B						B	B	B	A	A	A	C			
Centro de cómputo				B	A			B	B	A	A	A	B	B	B	B	B		
Salón de conferencias				C				B	B										
Cuarto de copiado																			
Cubículo																			
Cabina de seguridad													B	B	B	B			
Archivo										C	C	C	A	A	A	B			
Pasillo (corredor)								C		C	C							B	A
Área de despacho																		B	B
Oficina ejecutiva				B	A					B	B	B	B	B	B	A			
Oficina en casa			C	B															
Oficina abierta													C	C	C	A	A		C
Oficina privada				B	A								B	B	B	A			
Oficina pequeña				B		A			B										
Oficina con cubículos										B	B	B	A	A	A	A			
Área abierta								B		A	A	A	B	B	B	A	A		
Parqueadero							C										A	C	A
Cuarto refrigerado							A												
Habitación			A	A		B			B	A	A	A	C	C	C				
Baño sin divisiones				B	B	A				A	A	A	B	B	B	C			
Baño con divisiones				C	B														
Medio baño			A			A													
Cubo de la escalera																A	B	A	
Cuarto de almacenamiento				B	B	A	B	B	B	C	C	C	C	C	C	B		B	B
Cuarto de venta				C		B			B										B
Pasillo (corredor) de almacén							A											A	A
Área abierta de almacén							A	C		C	C	C	C	C	C	A	A	A	A
Área de trabajo en general							A	A		C	C	C	B	B	B	A	A	A	A



CAMPOS DE VISIÓN DE SENSORES



1. Campo de Visión Horizontal:

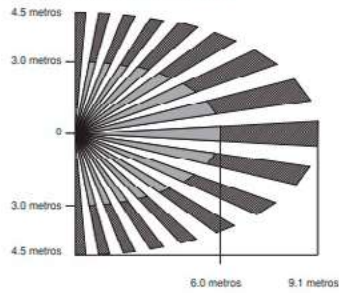

2. Campo de Visión Vertical:



VISTA SUPERIOR

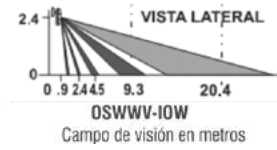
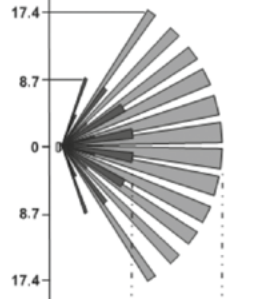

OSWWV-I0W
Campo de visión en metros

VISTA SUPERIOR

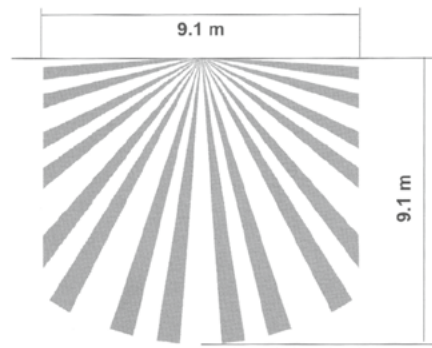

Campo de visión en metros

VISTA SUPERIOR

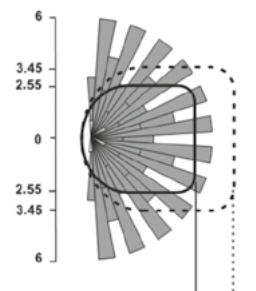

OSC05-M0W/ODC05-M0W
Campo de visión en metros

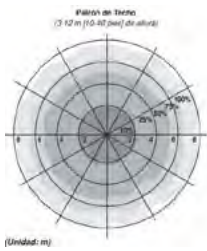

OSM3D-DDW

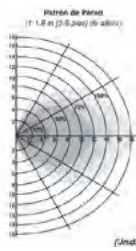

(Unidad: m)

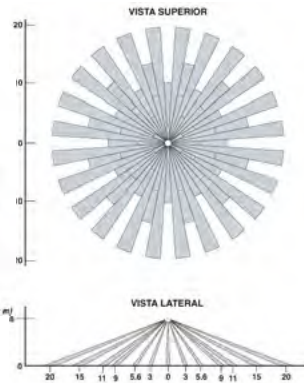

OSC15-I0W

VISTA SUPERIOR

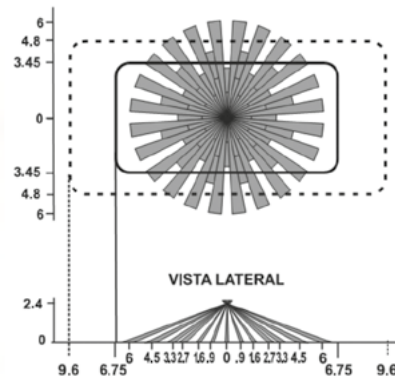

OSC20-M0W/ODC20-M0W
Campo de visión en metros

VISTA SUPERIOR

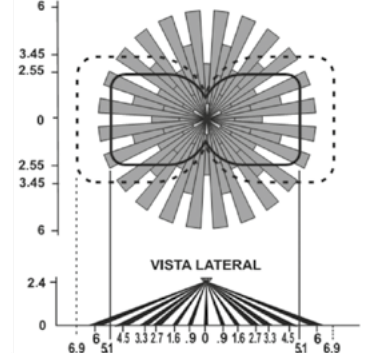

OSC10-M0W/ODC10-M0W
Campo de visión en metros

- Menor movimiento, Ultrasonico
- Mayor movimiento, Ultrasonico

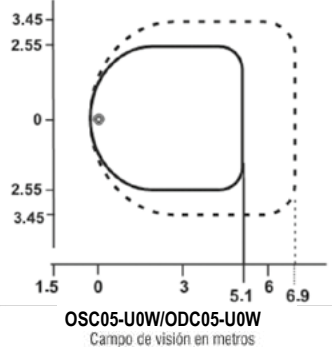

OSC05-U0W/ODC05-U0W
Campo de visión en metros

- Menor movimiento, IR
- ▒ Mayor movimiento, iR
- Menor movimiento, Ultrasonico
- Mayor movimiento, Ultrasonico

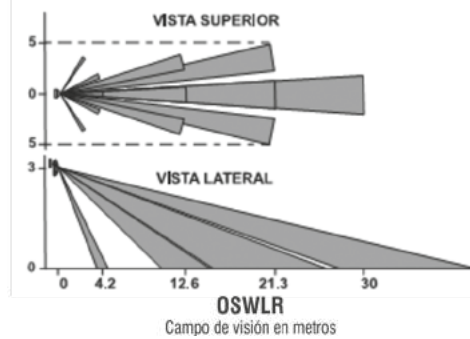

OSWLR
Campo de visión en metros

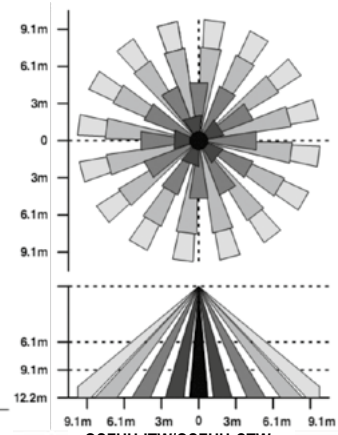

OSFHU-ITW/OSFHU-CTW
Campo de visión en metros

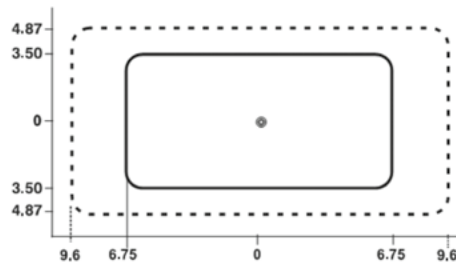

OSC20-U0W/ODC20-V0W
Campo de visión en metros





ÍNDICE

BORNERAS DE CONEXIÓN PARA MONTAJE EN RIEL OMEGA FAMILIA CBC, GPA y TEC	14-2
ACCESORIOS PARA BORNERAS	14-3
BORNERAS PUSH-IN SERIE EFC	14-5
BORNERAS SPRING CLAMP PARA MONTAJE EN RIEL OMEGA SERIE HMM y HTE	14-7
BLOQUES DE DISTRIBUCIÓN, BARRAS PARA NEUTRO Y TIERRA Y CONECTORES AÉREOS	14-8
INTERFACES MODULARES CON RELÉ Y ACCESORIOS	14-9

BORNERAS DE CONEXIÓN PARA MONTAJE EN RIEL OMEGA FAMILIA CBC, GPA y TEC

BORNERAS DE CONEXIÓN FAMILIA CBC

- Cumple con UL 94V-0 en cuerpo aislado de poliamida.
- Dimensiones reducidas
- Sistema patentado de puentes multipolos "Easy Bridge" con doble posibilidad de inserción.
- Color: Gris RAL7042
- Montaje en riel omega según IEC 60715
- Temperatura de operación: -40 a +80°C

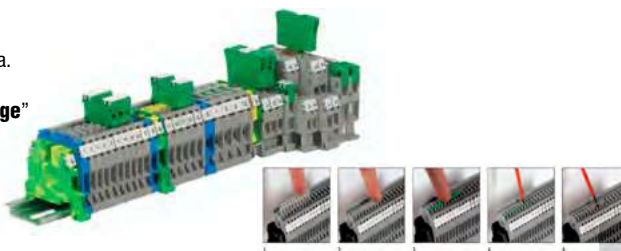

CÓDIGO	REFERENCIA	DESCRIPCIÓN	PRECIO
--------	------------	-------------	--------

BORNERAS UNIPOLARES Familia CBC. RAL 7042 1000V VAC/DC (IEC60947) 600 VAC/DC (UL)

CAB	CBC	Conductor	CAPACIDAD EN mm2		PRECIO
			IEC	UL	
CAB0137	CBC.2/GR	Conductor 20 al 12 AWG	24	20	\$ 3.300
CAB0138	CBC.4/GR	Conductor 20 al 10 AWG	32	30	\$ 3.800
CAB0139	CBC.6/GR	Conductor 20 al 8 AWG	41	50	\$ 4.400
CAB0140	CBC.10/GR	Conductor 14 al 6 AWG	57	65	\$ 6.800
CAB0141	CBC.16/GR	Conductor 16 al 3 AWG	76	100	\$ 9.400
CAB0142	CBC.35/GR	Conductor 20 al 1 AWG	101	125	\$ 24.900
CAB0143	CBD.50/GR	Conductor 16 al 1 AWG	150	130	\$ 59.700



BORNERAS UNIPOLARES DE POTENCIA FAMILIA GPA. RAL 7042 GRIS 1000 V VAC/DC (IEC60947) 600 VAC/DC (UL)

CAB	GPA	Conductor	CAPACIDAD EN mm2		PRECIO
			IEC	UL	
CAB0144	GPA.70/GR	Conductor 8 al 4/0 AWG	192	215	\$ 110.000
CAB0145	GPA.95/GR	Conductor 2 AWG al 250 MCM	232	232	\$ 170.500
CAB0146	GPA.150/GR	Conductor 1/0 al 350 MCM	309	309	\$ 172.800
CAB0147	GPA.240/GR	Conductor 3/0 al 600 MCM	415	415	\$ 212.300



BORNERAS PARA CIRCUITOS INTRÍNECAMENTE SEGUROS AZUL 1000 V VAC/DC (IEC60947) 600 VAC/DC (UL)

CAB	CBC	Conductor	CAPACIDAD EN mm2		PRECIO
			IEC	UL	
CAB0148	CBC.2(EX)I	Conductor 20 al 12 AWG	24	20	\$ 3.600
CAB0149	CBC.4(EX)I	Conductor 20 al 10 AWG	32	30	\$ 4.000
CAB0150	CBC.6(EX)I	Conductor 20 al 8 AWG	41	50	\$ 4.600
CAB0151	CBC.10(EX)I	Conductor 14 al 6 AWG	57	65	\$ 6.600
CAB0152	CBC.16(EX)I	Conductor 16 al 3 AWG	76	100	\$ 9.800
CAB0153	CBC.35(EX)I	Conductor 20 al 1 AWG	101	125	\$ 25.400



BORNERAS PARA TIERRA (AMARILLA - VERDE) FAMILIA TEC. 600 VAC/DC (UL)

CAB	TEC	Conductor	CAPACIDAD EN mm2		PRECIO
			AMP		
CAB0012	TEO.4	Conductor 0,2 / 6 20-12 AWG	32		\$ 14.700
CAB0154	TEC.6/0	Conductor 0,5-10 / 24-8 AWG	41		\$ 15.700
CAB0155	TEC.10/0	Conductor 1,5-16 / 16-6 AWG	57		\$ 25.800
CAB0156	TEC.16/0	Conductor 1,5-25 / 16-4 AWG	76		\$ 32.600
CAB0157	TEC.35/0	Conductor 2,5-50 / 14-0 AWG	125		\$ 55.400
CAB0158	TEC.70/0	Conductor 10-95 / 8-3/0 AWG	192		\$ 66.700



BORNERA PORTAFUSIBLE - FUSIBLE 5 x 20 MM. GRIS 630V VAC/DC (IEC60947) 600 VAC/DC (UL)

CAB	SFR	Conductor	CAPACIDAD EN mm2		PRECIO
			AMP		
CAB0227	SFR.4/C230/GR	Bornera portafusible 5x20mm SFR.4/C230/GR, LED incluido 100/230VAC	6.3		\$ 29.200
CAB0228	SFR.4/C48/GR	Bornera portafusible 5x20mm SFR.4/C48/GR, LED incluido 12/48 VDC	6.3		\$ 29.200
CAB0163	SFR.6/M/GR	Conductor 20 al 8 AWG, Fusible 6x32mm.	10		\$ 23.100
CAB0222	KITLSN/70-380	Circuito LED 70-380 voltios para bornera SFR.6/M/GR	--		\$ 25.800
NU CAB0276	DSF.4/GR/C115-230	Bornera portafusible 5x20mm 2 niveles DSF.4/GR/C115-230 LED incluido 115/230	32		\$ 50.700
NU CAB0277	DSF.4/GR/C12-48	Bornera portafusible 5x20mm 2 niveles DSF.4/GR/C12-48 LED incluido 12/48	32		\$ 50.700



NU Producto Nuevo



ACCESORIOS PARA BORNERAS

CÓDIGO	REFERENCIA	DESCRIPCIÓN	PRECIO
--------	------------	-------------	--------

BORNERA CORTOCIRCUITABLE GRIS Y ACCESORIOS - 800 V VAC/DC (IEC60947) 600 VAC/DC (UL)

			IEC	UL	
CAB0164	SCB.4/GR	Conductor 20-12 AWG	32	20	\$ 27.300
CAB0033	PSD/A	Socket de prueba y chequeo de circuitos atornillable para borneras CBD.4, DAS.4, SCB.4			\$ 12.600
CAB0134	SCB/4/CPM	Tornillo/manguito para ser usado con el puente deslizable SCB/4/PO/2 o SCB/4/PO/4			\$ 21.700
CAB0115	SDD1	Plug de prueba y chequeo para utilizar con el socket PSD/A o el tornillo / manguito SCB/4/CPM.			\$ 45.600
CAB0116	SCB/4/PO/2	Puente deslizable SCB/4/PO/2,P'2 born.SCB/4			\$ 19.900
CAB0117	SCB/4/PO/4	Puente delizable de interconexión para 4 borneras SCB4			\$ 29.100
CAB0165	SCB.6/GR	Conductor 20 al 8 AWG	41	47	\$ 32.100
CAB0183	PSD/P	Socket de prueba y chequeo de circuitos atornillable para bornera SCB.6			\$ 17.700
CAB0184	SDD/2	Plug prueba SDD/2 uso con PSD/P o SCB/6/CPM			\$ 74.700
CAB0090	SCB/6/PO/2	Puente delizable de interconexión para 2 borneras SCB6			\$ 20.100
CAB0182	SCB/6/PO/4	Puente delizable de interconexión para 4 borneras SCB6			\$ 22.900
CAB0133	SCB/6/CPM	Tornillo/manguito para ser usado con el puente deslizable SCB/6/PO/2 o SCB/6/PO/4			\$ 27.700

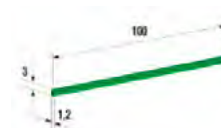

Cubierta para puente PTC



Puente PTC...

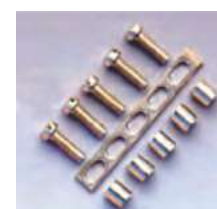

Puente PMP...

TAPAS PARA BORNERAS

CAB0177	CBC.2-10/PT/GR	Tapa para bornera CBC.2-CBC.10/GR, color gris			\$ 1.800
CAB0178	CBC.16/PT/GR	Tapa para bornera CBC.16/GR, color gris			\$ 2.900
CAB0179	CBC.35/PT/GR	Tapa para bornera CBC.35/GR, color gris			\$ 3.500
CAB0180	CBD.50/PT/GR	Tapa para bornera CBD.50/GR, color gris			\$ 4.500
CAB0213	CBC.2-10/PT(Ex)i	Tapa para bornera CBC.2-CBC.10(Ex)i color azul.			\$ 3.700
CAB0214	CBC.16/PT(Ex)i	Tapa para bornera CBC.16(Ex)i color azul			\$ 4.900
CAB0215	CBC.35/PT(Ex)i	Tapa para bornera CBC.35(Ex)i color azul			\$ 5.000
CAB0201	CBS-CBF/PT/GR	Tapa para bornera CBF.4, CBS.2-4GR, color gris			\$ 4.000
CAB0220	SFR.6/PT/GR	Tapa para bornera SFR.6/M/GR color gris			\$ 5.900
CAB0199	SCB/4/PT/GR	Tapa para bornera SCB.4/GR, color gris			\$ 6.400
CAB0200	SCB/6/PT/GR	Tapa para bornera SCB.6/GR, color gris			\$ 7.800
CAB0224	TEO.4/PT	Tapa para bornera TEO.4, color verde			\$ 3.200
CAB0250	SFR.4/PT/GR	Tapa para bornera SFR.4/GR, color gris			\$ 5.200
NU CAB0275	DSF4/PT/GR	Tapa para bornera .Portafusible 2 Niveles DSF.4/GR, color gris			\$ 5.500

PUNTES DE INTERCONEXIÓN "EASY BRIDGE" PARA BORNERAS

CAB0185	PTC/2/10	Puente 10 polos para borneras CBC.2-DBC.2			\$ 23.400
CAB0186	PTC/4/10	Puente 10 polos para bornera CBC.4-CBF.4			\$ 37.800
CAB0187	PTC/6/10	Puente 10 polos para bornera CBC.6			\$ 43.400
CAB0188	PTC/10/10	Puente 10 polos para bornera CBC.10			\$ 47.200
CAB0194	PTC/20/10	Puente 10 polos para bornera SFR.6			\$ 29.000
CAB0197	PTC/SP	Cubierta plástica para puentes Easy Bridge, 10 cm, color verde			\$ 3.600
CAB0251	POF/53	Puente 2 polos POF/53 para borneras CBC.16			\$ 18.200
CAB0252	POF/35	Puente 2 polos POF/35 para borneras CBC.35			\$ 23.400

REFERENCIADOS Y MARCACIÓN PARA BORNERAS

CAB0181	CNU/8/5.1	Referenciados y marcación para todas las borneras CBC-CBD-HMM o para montaje múltiple solo para bornera CBC.2; la presentación es tira por 20 tags personalizable. La marcación por TAG requerida debe ser informada en su orden de compra.			\$ 8.300
CAB0193	CNU/10/6.1	Referenciado para borneras CBC-CBD-HMM o para montaje múltiple solo para bornera CBC.4; la presentación es tira por 16 tags personalizable. La marcación por TAG requerida debe ser informada en su orden de compra			\$ 6.500

NU Producto Nuevo



CÓDIGO	REFERENCIA	DESCRIPCIÓN	PRECIO
--------	------------	-------------	--------

OTROS ACCESORIOS

BCG0240	GR29008	Riel omega perforado, tramo 2mts, color zinc	\$ 36.900
CAB0037	BTU	Freno para riel DIN y Omega en poliamida	\$ 6.500
CAB0176	PTMS	Tag Holder Ptms,40X7mm,Montaje Riel Para Marcar Grupo De Borneras	\$ 11.400
CAB0221	TA407AW	Adhesivo Ta407aw,7X40mm Para Tag Holder Ptms	\$ 1.600



MARCACIÓN BORNERAS

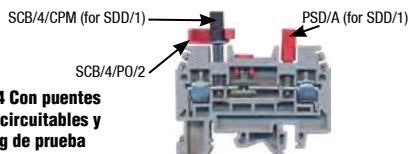

SCB.4 Con puentes cortocircuitables y plug de prueba

Se puede hacer la configuración para prueba de circuitos de tensión y corriente con la borna cortocircuitable SCB.4 y los accesorios PSD/A+ SDD1o la bornera SCB.4 con el puente deslizable SCB/4/PO/2 o SCB/4/PO/4 utilizando el accesorio SCB/4/CPM+SDD1.

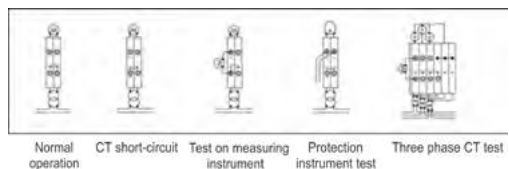

PTMS

Para solicitar la marcación es indispensable enviar la siguiente información en formato excel

TABLA PARA SOLICITUD DE MARCACIÓN			
REFERENCIA	MARCACIÓN	REPETICIÓN	ROTACIÓN
	1	2	0
	2	2	0
	3	1	0
	4	2	0
	5	2	0
	6	3	0
	R	2	90
	S	2	90
	T	3	90
	7	1	180
	8	1	180
	9	1	180
	10	1	180

- Marcación: Texto que aparece en el Tag de marcación
- Repetición: Cantidad de unidades del mismo Tag
- Rotación:



Nota: No se aceptan devoluciones.



BORNERAS PUSH-IN SERIE EFC

BORNERAS PUSH IN

La nueva línea de borneras EFC con La tecnología de conexión push-in ofrece un cableado rápido, confiable y eficiente de todos los tipos de cable. Conexiones confiables, prácticas y seguras.

VENTAJAS

- Reducción del tiempo de instalación, mayor rendimiento.
- Botones de liberación de cable: velocidad, simplicidad y seguridad
- Conexión directa

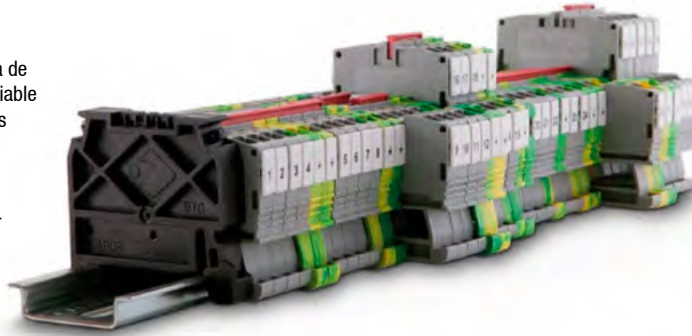

CÓDIGO	REFERENCIA	DESCRIPCIÓN	AMP		PRECIO
--------	------------	-------------	-----	--	--------

BORNERAS UNIPOLARES PUSH-IN. RAL 7042 GRIS. 800 VAC/DC IEC EN 60947-7-1, 600 VAC/DC UL

CÓDIGO	REFERENCIA	DESCRIPCIÓN	AMP		PRECIO
			IEC	UL	
CAB0229	EFC.2/GR	Push In 24 al 12 AWG	24	20	\$ 4.300
CAB0230	EFC.4/GR	Push In 24 al 10 AWG	32	30	\$ 5.400
CAB0263	EFC.6/GR	Push In 20 al 8AWG	41	41	\$ 8.200



EFC.2/GR

BORNERAS UNIPOLARES PUSH-IN. 1 ENTRADA 2 SALIDAS RAL 7042 GRIS. 800 VAC/DC IEC EN 60947-7-1, 600 VAC/DC UL

CÓDIGO	REFERENCIA	DESCRIPCIÓN	AMP		PRECIO
			IEC	UL	
CAB0253	EFC.2/1+2/GR	Bornera EFC.2/1+2/GR, 20-12 AWG,27 AMP,GRIS 1 entrada 2 salidas	24	20	\$ 6.800
CAB0258	EFC.4/1+2/GR	Bornera EFC.4/1+2/GR, 20-10 AWG,38 AMP,GRIS 1 entrada 2 salidas	32	30	\$ 10.200
CAB0269	EFC.6/1+2/GR	Bornera EFC.6/1+2/GR, 20-8 AWG,41 AMP,GRIS 1 entrada 2 salidas	41	41	\$ 15.000



EFC.2

BORNERAS PUSH-IN PARA CIRCUITOS INTRÍNSECAMENTE SEGUROS AZUL 800 VAC/DC IEC EN 60947-7-1, 600 VAC/DC UL

CÓDIGO	REFERENCIA	DESCRIPCIÓN	AMP		PRECIO
			IEC	UL	
CAB0231	EFC.2/BL	Bornera neutro 24 al 12 AWG,	24	20	\$ 5.400
CAB0232	EFC.4/BL	Bornera neutro 24 al 10 AWG	32	30	\$ 5.600
CAB0264	EFC.6/BL	Bornera neutro 20 al 8AWG	41	41	\$ 7.900



EFS.2/GR

BORNERAS PUSH-IN PARA CIRCUITOS INTRÍNSECAMENTE SEGUROS 1 ENTRADA 2 SALIDAS AZUL 800 VAC/DC IEC EN 60947-7-1, 600 VAC/DC UL AM

CÓDIGO	REFERENCIA	DESCRIPCIÓN	AMP		PRECIO
			IEC	UL	
CAB0255	EFC.2/1+2/BL	Bornera NEUTRO EFC.2/1+2/BL, 20-12 AWG, AZUL 1 entrada 2 salidas	24	20	\$ 7.200
CAB0260	EFC.4/1+2/BL	Bornera NEUTRO EFC.4/1+2/BL, 20-10 AWG, AZUL 1 entrada 2 salidas	32	30	\$ 10.800
CAB0270	EFC.6/1+2/BL	Bornera NEUTRO EFC.6/1+2/BL, 20-8 AWG, AZUL 1 entrada 2 salidas	41	41	\$ 16.000

BORNERAS PARA TIERRA PUSH-IN (AMARILLA - VERDE) PARA MONTAJE EN RIEL OMEGA.

CÓDIGO	REFERENCIA	DESCRIPCIÓN	AMP		PRECIO
			IEC	UL	
CAB0233	EFCE.2	Bornera de tierra 24 al 12 AWG, amarilla-verde	24	20	\$ 12.600
CAB0234	EFCE.4	Bornera de tierra 24 al 10 AWG, amarilla-verde	32	30	\$ 14.400
CAB0265	EFCE.6	Bornera de tierra 20 al 8AWG amarilla-verde	41	41	\$ 18.400

BORNERAS PARA TIERRA PUSH-IN (AMARILLA - VERDE) 1 ENTRADA 2 SALIDAS PARA MONTAJE EN RIEL OMEGA VAC/DC UL AM

CÓDIGO	REFERENCIA	DESCRIPCIÓN	AMP		PRECIO
			IEC	UL	
CAB0257	EFCE.2/1+2	Bornera EFCE.2/1+2, TIERRA 20-12AWG 1 entrada 2 salidas	24	20	\$ 19.700
CAB0262	EFCE.4/1+2	Bornera EFCE.4/1+2, TIERRA 20-10AWG 1 entrada 2 salidas	32	30	\$ 23.200
CAB0271	EFCE.6/1+2	Bornera EFCE.6/1+2, TIERRA 20-8AWG 1 entrada 2 salidas	41	41	\$ 27.400

NU Producto Nuevo





EFB.2/10/R



EFS.D/GR

CÓDIGO	REFERENCIA	DESCRIPCIÓN	PRECIO	
BORNERA SECCIONABLE PUSH-IN GRIS 630 VAC/DC IEC EN 60947-7-1, 600 VAC/DC UL				
			AMP	
			IEC	UL
CAB0242	EFS.2/GR	Push In 24 al 12 AWG	13	12
CAB0243	EFS.4/GR	Push In 24 al 10 AWG	26	18.5
				\$ 15.700
				\$ 24.400
BORNERA DE 2 Y 3 NIVEL GRIS PUSH-IN GRIS 800 VAC/DC IEC EN 60947-7-1, 600 VAC/DC UL				
			AMP	
			IEC	UL
CAB0244	EFD.2/GR	Push In 24 al 12 AWG (2 Pisos)	22	20
CAB0245	EFD.4/GR	Push In 20 al 10 AWG (2 Pisos)	29	30
CAB0246	EFT.2/GR	Push In 24 al 12 AWG (3 Pisos)	24	20
				\$ 14.800
				\$ 17.200
				\$ 24.900
PUNTES "EASY BRIDGE" PARA BORNERAS PUSH IN, 10 POLOS				
CAB0247	EFB.2/10/R	Easy bridge EFB0210R,P'EFC,EFS,EFD,EFT.2,EFC.2/1+2/GR		\$ 24.400
CAB0248	EFB.4/10/R	Easy bridge EFB0410R,P'EFC,EFS,EFD.4,EFC.4/1+2/GR		\$ 25.900
CAB0266	EFB.6/10/R	Easy bridge EFB0610R,P'EFC, EFC.6/1+2/GR		\$ 27.300
REFERENCIADOS Y MARCACIÓN PARA BORNERAS SPRING CLAMP				
CAB0249	CNU/10/5.1	Referenciado para borneras EFC, EFCE, EFS, EFD, EFT o para montaje múltiples sólo para borneras EFC.2. Presentación en tira por 20 tags, personalizable.		\$ 7.700
TAPAS PARA BORNERAS PUSH-IN				
CAB0235	EFC.2/PT/GR	Tapa para bornera EFC.2, EFS.2 gris		\$ 2.400
CAB0236	EFC.4/PT/GR	Tapa para bornera EFC.4, EFS.4 gris		\$ 2.600
CAB0237	EFC.2/PT/BL	Tapa para bornera EFC.2, azul		\$ 2.600
CAB0238	EFC.4/PT/BL	Tapa para bornera EFC.4, azul		\$ 3.300
CAB0239	EFD.2/PT/GR	Tapa para bornera EFD.2, gris		\$ 4.400
CAB0240	EFD.4/PT/GR	Tapa para bornera EFD.4, gris		\$ 4.500
CAB0241	EFT.2/PT/GR	Tapa para bornera EFT.2, gris		\$ 5.400
CAB0254	EFC.2/1+2/ PT/GR	Tapa EFC.2/1+2/PT/GR, BORN. EFC.2/1+2/GR 1 entrada 2 salidas		\$ 3.500
CAB0256	EFC.2/1+2/ PT/BL	Tapa EFC.2/1+2/PT/BL,P'BORN.EFC.2/1+2/BL 1 entrada 2 salidas		\$ 4.000
CAB0259	EFC.4/1+2/ PT/GR	Tapa EFC.4/1+2/PT/GR, BORN. EFC.4/1+2/GR 1 entrada 2 salidas		\$ 3.600
CAB0261	EFC.4/1+2/ PT/BL	Tapa EFC.4/1+2/PT/BL,P'BORN.EFC.4/1+2/BL 1 entrada 2 salidas		\$ 4.100
CAB0267	EFC.6/PT/GR	Tapa para bornera EFC.6/PT/GR Gris		\$ 2.500
CAB0268	EFC.6/PT/BL	Tapa para bornera EFC.6/PT/BL azul		\$ 3.700
NU CAB0272	EFC.6/1+2/ PT/GR	Tapa para bornera EFC.6/1+2/PT/GR 1 entrada 2 salidas Gris		\$ 3.900
NU CAB0273	EFC.6/1+2/ PT/BL	Tapa para bornera EFC.6/1+2/PT/BL 1 entrada 2 salidas azul		\$ 4.400

NU Producto Nuevo

BORNERAS SPRING CLAMP PARA MONTAJE EN RIEL OMEGA SERIE HMM y HTE

BORNERAS SPRING CLAMP SERIE HMM

- Conexiones confiables, prácticas y seguras
- Cumple con UL 94V-0 en cuerpo aislado de polyamida.
- Dimensiones reducidas
- Sistema patentado de puentes multipolos "Easy Bridge" con doble posibilidad de inserción.
- Color: Gris RAL7042
- Montaje en riel omega según IEC 60715
- Temperatura de operación: -40-80°C

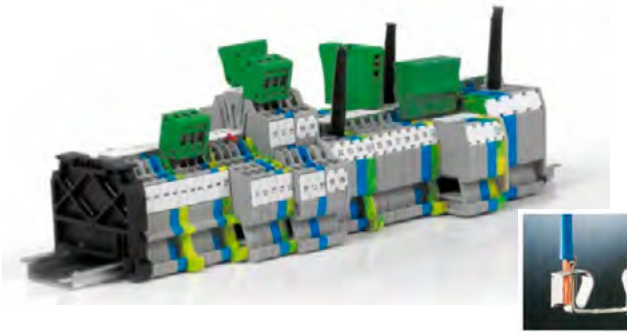

CÓDIGO	REFERENCIA	DESCRIPCIÓN	PRECIO
--------	------------	-------------	--------

BORNERAS UNIPOLARES SPRING CLAMP. RAL 7042 GRIS 800 V VAC/DC (IEC60947) 600 VAC/DC (UL)

			IEC	UL	
**	CAB0168	HMM.10/GR Spring Clamp 20 al 6 AWG 1000 V VAC/DC (IEC60947)	57	57	\$ 14.200

BORNERAS SPRING CLAMP PARA CIRCUITOS INTRÍNECAMENTE SEGUROS AZUL 800 V VAC/DC (IEC60947) 600 VAC/DC (UL)

			IEC	UL	
**	CAB0172	HMM.10/(EX)i Bornera neutro 20 al 6 AWG 1000 V VAC/DC (IEC60947)	57	57	\$ 14.200

BORNERAS PARA TIERRA SPRING CLAMP (AMARILLA - VERDE) FAMILIA HTE. 600 VAC/DC (UL)

**	CAB0175	HTE.10 Bornera de tierra 20 a 6 AWG amarillo-verde			\$ 24.300
----	---------	--	--	--	-----------

TAPAS PARA BORNERAS SPRING CLAMP

**	CAB0198	HMT.10/PT/GR Tapa para bornera HMM.10, gris			\$ 3.600
**	CAB0219	HMT.10/PT (Ex)i Tapa para bornera HMM.10(EX)i, azul			\$ 3.700

PUENTES "EASY BRIDGE" PARA BORNERAS SPRING CLAMP, 10 POLOS

**	CAB0192	PTC/11/10 Puente 10 polos para bornera HMM.10			\$ 60.600
**	CAB0197	PTC/SP Cubierta plástica para puentes Easy Bridge, 10 cm, color verde			\$ 3.600

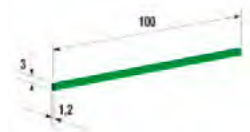

REFERENCIADOS Y MARCACIÓN PARA BORNERAS

CAB0181	CNU/8/5.1	Referenciado para borneras CBC-CBD-HMM o para montaje múltiple solo para bornera CBC.2; la presentación es tira por 20 tags personalizable. La marcación por TAG requerida debe ser informada en su orden de compra.			\$ 8.300
CAB0193	CNU/10/6.1	Referenciado para borneras CBC-CBD-HMM o para montaje múltiple solo para bornera CBC.4; la presentación es tira por 16 tags personalizable. La marcación por TAG requerida debe ser informada en su orden de compra			\$ 6.500



** Producto última vez en lista de precios o hasta agotar inventarios

BLOQUES DE DISTRIBUCIÓN, BARRAS PARA NEUTRO Y TIERRA Y CONECTORES AÉREOS

BLOQUE MONOPOLARES DE DISTRIBUCIÓN SERIE QBLOK

- Fácil instalación
- Entradas de conductor visibles
- Entrada principal por cable o barra
- Tornillos de apriete imperdibles
- Cubierta de plástico auto estinguible
- Montaje en riel omega según IEC-60715 o con tornillo.



CÓDIGO	REFERENCIA	DESCRIPCIÓN	PRECIO
--------	------------	-------------	--------

BLOQUES MONOPOLARES DE DISTRIBUCIÓN SERIE QBLOK 690 V VAC/DC (IEC60947) 600 VAC/DC (UL)

			Voltaje nominal	# Huecos y diámetro mm2	Dimensiones mm	
CAB0203	QBLOK1P160A6	Bloque de distribución monopolar, 160 Amp	690V	1 de 70 mm (2/0 AWG) 2 de 25 mm (4 AWG) 3 de 16 mm (6 AWG)	51/70,5/41,6	\$ 229.400
CAB0204	QBLOK1P250A10	Bloque de distribución monopolar, 250 Amp	690V	1 de 120 mm (250 MCM) 2 de 35 mm (2/0 AWG) 3 de 25 mm (4 AWG) 4 de 16 mm (6 AWG)	68/90/51	\$ 358.500
CAB0205	QBLOK1P400A10	Bloque de distribución monopolar, 400 Amp	690V	1 de 185 mm (350 MCM) 2 de 35 mm (2 AWG) 3 de 25 mm (4 AWG) 4 de 16 mm (6 AWG)	68/90/51	\$ 411.000



QBLOK1P250A10



QBLOK2100



QBLOK4126

BLOQUES BIPOLARES Y TETRAPOLARES DE DISTRIBUCIÓN SERIE QBLOK

			Voltaje Max.	# Huecos y diámetro mm2	Dimensiones mm	
CAB0125	QBLOK2125	Bloque bipolar, 125 Amp. 1000 V AC/DC	1.000V	2 de 9 mm 2 de 7,5 mm 7 de 5,4mm	52/49/109	\$ 126.000
CAB0135	QBLOK4126	Bloque Tetrapolar, 125 Amp. 500 V AC/DC	1.000V	2 de 9 mm 2 de 7,5 mm 11 de 5,4 mm	52/97/108	\$ 166.700
CAB0108	QBLOK4161N	Bloque Tetrapolar, 160 Amp. 500 V AC/DC	1.000V	1 de 11 mm 4 de 8,5 mm 9 de 6,5 mm	54/99/181	\$ 228.600

BARRAS DE DISTRIBUCIÓN PARA NEUTRO Y TIERRA. MONTAJE EN RIEL OMEGA

		Descripción	Color	Corriente	# Huecos	
CAB0206	QBLOK.12/BLUE	Barra para neutro	Azul	63A	12	\$ 58.400
CAB0207	QBLOK.12/TE	Barra para tierra	Verde	63A	12	\$ 58.400

BLOQUES MONOPOLARES DE DISTRIBUCIÓN SERIE QBLOK 1000 V VAC/DC (IEC60947) 600 VAC/DC (UL)

			voltaje Nominal	# Huecos y diámetro mm2	Dimensiones mm	
NU	CAB0278	QBLOK1P080A07E	1000 VAC/DC (IEC)	Bloque de distribución monopolar 80 AMP "1 x 16 mm ² 2 x 16 mm ² 4 x 6 mm ² "	47,5/65/27,2	\$ 100.000
NU	CAB0279	QBLOK1P125A08E	1000 VAC/DC (IEC)	Bloque de distribución monopolar 125AMP "1 x 35 mm ² 1 x 16 mm ² 6 x 16 mm ² "	47,5/76/29	\$ 164.800
NU	CAB0280	QBLOK1P160A08E	1000 VAC/DC (IEC)	Bloque de distribución monopolar 160AMP "1 x 70 mm ² 1 x 16 mm ² 6 x 16 mm ² "	47,5/76/29	\$ 192.700
NU	CAB0281	QBLOK1P250A12E	1000 VAC/DC (IEC)	Bloque de distribución monopolar 250AMP "1 x 120 mm ² 2 x 35 mm ² 5 x 16 mm ² 4 x 10 mm ² "	51/96/47	\$ 231.000
NU	CAB0282	QBLOK1P400A12E	1000 VAC/DC (IEC)	Bloque de distribución monopolar 400AMP "1 x 185 mm ² 2 x 35 mm ² 5 x 16 mm ² 4 x 10 mm ² "	51/96/47	\$ 286.900
NU	CAB0283	QBLOK1P500A12E	1000 VAC/DC (IEC)	Bloque de distribución monopolar 500AMP "8x24x1 - 2x20x1 mm (barra) 2 x 35 mm ² 5 x 16 mm ² 4 x 10 mm ² "	51/96/47	\$ 313.300



QBLOK.12/BLUE



QBLOK.12/TE



QBLOK1P1



INTERFACES MODULARES CON RELÉ Y ACCESORIOS

CÓDIGO	REFERENCIA	DESCRIPCIÓN			PRECIO
--------	------------	-------------	--	--	--------

INTERFAZ MODULAR CON RELÉ Y LED. MONTAJE EN RIEL 16mm ANCHO

		Tipo	Corriente Nominal	Bobina	
CAB0093	CM2A024	DPDT	8A/250VAC	24VAC	\$ 129.400
CAB0095	CM2A230	DPDT	8A/250VAC	230VAC	\$ 156.700
CAB0106	CM2C024	DPDT	8A/250VAC	24VDC	\$ 95.000

INTERFAZ MODULAR CON RELÉ Y LED. MONTAJE EN RIEL 6,2mm ANCHO

CAB0096	CWRE7-0842	SPDT	6A/250Vac/30VDC	24VAC/DC	\$ 79.500
CAB0097	CWRE7-0846	SPDT	6A/250Vac/30VDC	115VAC/DC	\$ 127.700
CAB0098	CWRE7-0847	SPDT	6A/250Vac/30VDC	230VAC/DC	\$ 123.100

ACCESORIOS

CAB0195	CWBK7-0813	Puente de 20 polos azul para relé serie CWRE7	\$ 30.500
---------	------------	---	-----------



CM2A...



CWRE7-0842.

* Producto bajo pedido

** Producto última vez en lista de precios o hasta agotar inventarios

NU Producto Nuevo





ÍNDICE

BORNERAS DE CONEXIÓN PARA MONTAJE EN RIEL OMEGA Y DIN	15-2
BORNERAS DE CONEXIÓN PARA MONTAJE ACCESORIOS	15-3

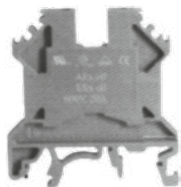

SCRW...

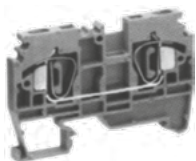

CAGE...



DBL 4U



F4U

CÓDIGO	REFERENCIA	DESCRIPCIÓN	PRECIO
--------	------------	-------------	--------

BORNERAS UNIPOLARES (GRIS)

			Amperios (A)		
**	BCG0001	SCRW2.5U	Conductor 22 al 14 AWG	20	\$ 3.200
**	BCG0002	SCRW4U	Conductor 22 al 10 AWG	35	\$ 3.300
**	BCG0003	SCRW6U	Conductor 22 al 8 AWG	50	BAJO CONSULTA
**	BCG0004	SCRW10U	Conductor 16 al 6 AWG	65	\$ 6.000
**	BCG0005	SCRW16U	Conductor 14 al 6 AWG	70	\$ 8.700
**	BCG0006	SCRW25U	Conductor 14 al 2 AWG	115	\$ 11.700
**	BCG0007	SCRW35U	Conductor 18 a 1/0 AWG	145	\$ 19.000
**	BCG0008	SCRW50U	Conductor 2/0 al 6 AWG (Incluye Tapa)	150	\$ 51.500
**	BCG0009	SCRW95U	Conductor 4/0 al 2 AWG (Incluye Tapa)	230	\$ 105.400

ACCESORIOS PARA BORNERAS UNIPOLARES

**	BCG0023	EPSCRW6U/10U	Tapa para bornera SCRW6U Y SCRW10U		\$ 1.900
**	BCG0025	EPSCRW25U	Tapa para bornera SCRW25U		BAJO CONSULTA
	BCG0033	PASL05/10	Puente de interconexión múltiple 10 borneras SCRW2.5U		\$ 10.400
	BCG0034	PASL06/10	Puente de interconexión múltiple 10 borneras SCRW4U		\$ 10.400
	BCG0035	PASL08/10	Puente de interconexión múltiple 10 borneras SCRW6U		\$ 21.000
	BCG0036	PASL10/10	Puente de interconexión múltiple 10 borneras SCRW10U		\$ 27.500
					\$ 105.400

BORNERAS PARA NEUTRO (AZUL)

				Amperios (A)	
	BCG0016	SCRW2.5UBL	Conductor 22 al 14 AWG	20	\$ 3.700
**	BCG0017	SCRW4UBL	Conductor 22 al 10 AWG	35	\$ 4.200
**	BCG0018	SCRW6UBL	Conductor 22 al 8 AWG	50	BAJO CONSULTA
**	BCG0019	SCRW10UBL	Conductor 16 al 6 AWG	65	\$ 5.100

BORNERAS PARA TIERRA (AMARILLA-VERDE)

				Amperios (A)	
**	BCG0014	G10	Conductor 16 al 8 AWG	65	\$ 22.400
**	BCG0015	G35	Conductor 8 al 3 AWG	145	\$ 47.700

BORNERA PORTAFUSIBLE - FUSIBLE 5x20

				Amperios (A)	
**	BCG0030	EPF4U	Tapa para bornera F4U		\$ 3.200

BORNERA CORTOCIRCUITABLE (GRIS)

				Amperios (A)	
**	BCG0031	EPDISCT6U	Tapa para bornera DISCT6U		\$ 5.400



BORNERAS DE CONEXIÓN PARA MONTAJE ACCESORIOS

salzer

CÓDIGO	REFERENCIA	DESCRIPCIÓN	PRECIO
BORNERA SPRING CLAMP (GRIS)			
		Amperios (A)	
** BCG0011	CAGE2.5	Conductor 22 al 14 AWG	\$ 3.800
** BCG0012	CAGE4	Conductor 22 al 12 AWG	\$ 4.600
** BCG0028	EPCAGE2.5	Tapa para bornera CAGE 2.5	\$ 1.600
** BCG0029	EPCAGE4	Tapa para bornera CAGE 4	\$ 2.400
BORNERA DOBLE PISO (GRIS)			
		Amperios (A)	
** BCG0010	DBL4U	Conductor 22 al 10 AWG	\$ 12.900
BCG0027	EPDBL4U	Tapa para bornera DBL4U	\$ 4.200
BCG0037	PASL6/10	Puente interconexión. Interconecta 10 borneras DBL4U	\$ 12.600
BORNERA PARA TRANSFORMADOR DE CORRIENTE (GRIS)			
		Amperios (A)	
** BCG0241	DISCT6US	Conductor 16 al 8 AWG	\$ 28.300
ACCESORIOS GENERALES			
** BCG0032	ES2N	Freno para riel DIN 32/35/35-15 y OMEGA	\$ 6.500

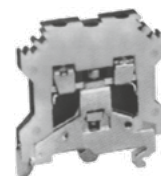

G4

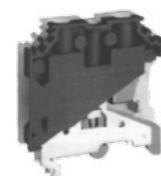

G10





ÍNDICE

**PROGRAMADORES HORARIOS, HORÓMETROS,
TEMPORIZADORES Y CONTADORES DE PULSO**

16-2

**TEMPORIZADORES
ELECTRÓNICOS**

16-3



PROGRAMADORES HORARIOS, HORÓMETROS, TEMPORIZADORES Y CONTADORES DE PULSO



MD71BH



Z2221N0G2FT00



LA25F1



J648B1



67DDT9



67DDT0

CÓDIGO	REFERENCIA	DESCRIPCIÓN	PRECIO
--------	------------	-------------	--------

RELÉ MONITOR DE VOLTAJE

TCG0052	MD71BH	Relé monitor de voltaje, 240 VAC (1 y 3 fases, 4 hilos) pérdida de fase caída de voltaje elevación de voltaje salida de relé 1 C/O cumple UL94-V0	\$ 241.400
---------	--------	---	------------

HORÓMETRO CONTADOR DIGITAL

TCG0051	Z2221N-OG2FT00	Contador-horómetro digital Pantalla 7 dígitos LCD Medida 22mmX44,8mm contador asendente-desendente	\$ 283.800
---------	----------------	--	------------

HORÓMETROS ANÁLOGOS

		Tipo	Tensión	Marco mm	
TCG0047	LA25F1	Independiente de frecuencia, IP66, 6 dígitos (1 decimal)	90-264 VAC	48 x 48	\$ 179.800

HORÓMETROS DIGITALES

TCG0003	ZJ1FBB	IP54, 6 dígitos (1 decimal)	12-48 VAC/DC	24 x 48	\$ 244.700
TCG0039	Z71FBB	IP54, 6 dígitos (1 decimal)	85-265 VAC	24 x 48	\$ 259.800

PROGRAMADORES HORARIOS ANÁLOGOS O DIGITALES

TCG0006	J648B1	Análogo, 240 VAC, programador diario, tiempo mínimo a programar 15 min, salida tipo relé, montaje en riel DIN	BAJO CONSULTA
TCG0007	J638B1	Análogo, 110 VAC, programador diario, tiempo mínimo a programar 15 min, salida tipo relé, montaje en riel DIN	BAJO CONSULTA
TCG0008	67DDT0	Programador horario digital, 110-240V, 25 programas, 5 modos de operación, salida tipo relé, montaje riel DIN, 16A, 1000W, Tiempor mínimo de ajuste 1 minuto.	\$ 295.500
TCG0050	67DDT9	Programador horario digital, 110-240V, 16 programas, 5 modos de operación, salida tipo relé, montaje riel DIN, 16A, 1000W, Tiempor mínimo de ajuste 1 segundo.	\$ 284.800



TEMPORIZADORES ELECTRÓNICOS



CÓDIGO	REFERENCIA	DESCRIPCIÓN	PRECIO
--------	------------	-------------	--------

TEMPORIZADORES ELECTRÓNICOS ANALÓGICOS (DIAL) Y ELECTRÓNICOS			
TCG0011	2AADT5	Temporizador asimétrico, 0.1 s a 10 h, 24-240 VAC/DC, dos salidas tipo relé, montaje en riel DIN	\$ 291.500

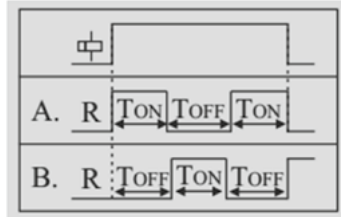

2AADT5

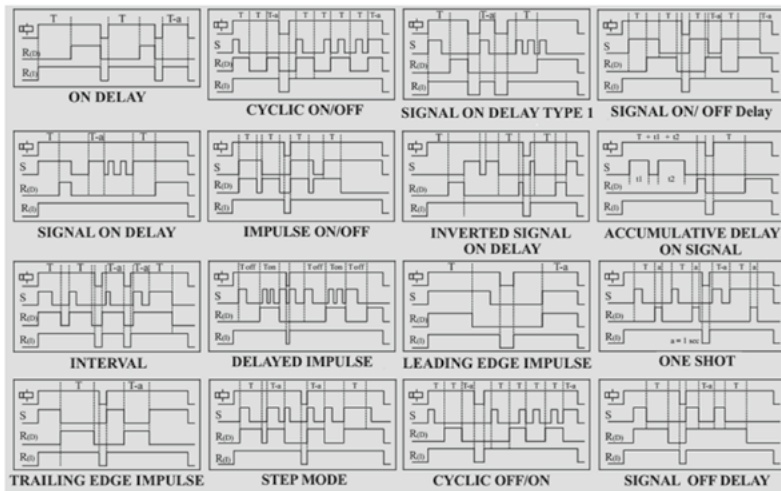

2A8DT6

TEMPORIZADOR ELECTRÓNICO			
TCG0014	VODDTS	Temporizador digital ELIRO, 8 funciones, 0.1 s a 999 h, 24-240 VCA/CD, salida tipo relé	\$ 208.200

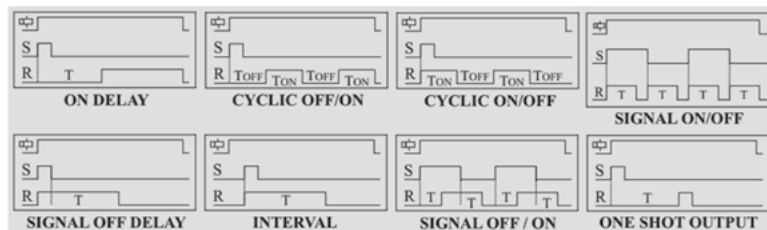

VODDTS



VODDTS





ÍNDICE

SISTEMAS DE DISTRIBUCIÓN DE CORRIENTE PARA BARRAS PLANAS	17-2
SISTEMAS DE DISTRIBUCIÓN DE CORRIENTE PARA BARRAS PLANAS SISTEMA CLÁSICO 60 mm- 630 A	17-3
SISTEMAS DE DISTRIBUCIÓN DE CORRIENTE PARA BARRAS PLANAS SISTEMAS 100 mm - 1250 A Y 185 mm - 2500 A	17-4
SISTEMA COMPACTO CROSSBOARD PARA 125 A	17-5
CARACTERÍSTICAS TÉCNICAS	17-6

SISTEMAS DE DISTRIBUCIÓN DE CORRIENTE PARA BARRAS PLANAS

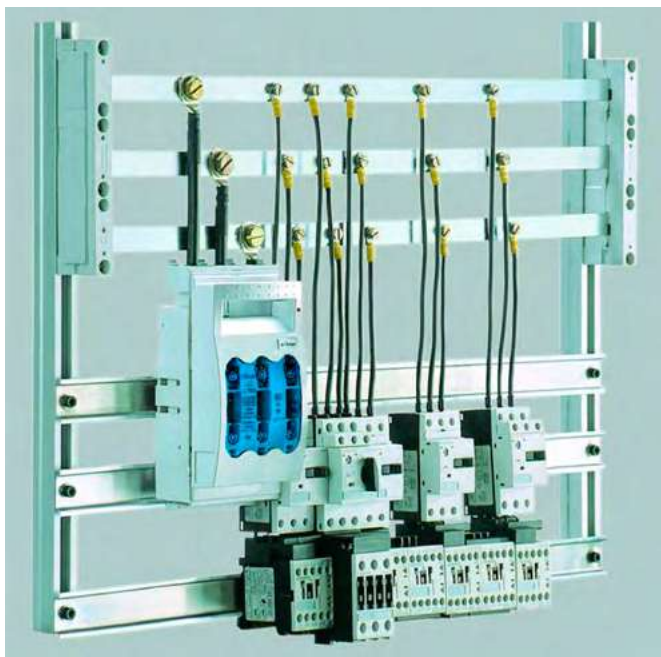

INSTALACIÓN TRADICIONAL

Formas tradicionales que encontramos día a día en diferentes ensambles para tableros de BT, donde invertimos grandes recursos en mano de obra, cableado, dobleces de barraje rígido, entre otras. Hoy en día podemos encontrar herramientas o accesorios que nos permiten brindar mejores tiempos de entrega, mayor seguridad y optimizar recursos físicos y económicos. Pensando en esto, Laumayer ofrece accesorios de la marca Wöhner de procedencia alemana con el nombre de SISTEMAS DE DISTRIBUCIÓN DE CORRIENTE PARA BARRAS PLANAS, SISTEMA CLÁSICO 60-100-185 mm.

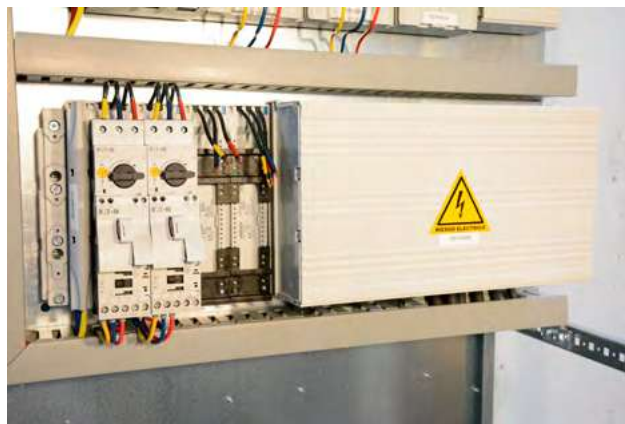

SOLUCIÓN WÖHNER

Ventajas del sistema:

El sistema de barras de 60 mm-System Classic ofrece grandes ventajas en comparación con la forma tradicional de realizar ensambles, ahorro de espacio y material, traducidos en disminución de costos; agilidad y seguridad en sus instalaciones; fácil montaje, con un ahorro de espacio en el tablero de hasta un tercio; rapidez en el montaje por su sistema de fijación rápida a barras, de hasta dos tercios de la mano de obra; permite una rápida ampliación en los tableros eléctricos minimizando los paros en la producción, no se requiere agujerear o perforar las barras.



Los sistemas de distribución en barras Wöhner y sus componentes, son el resultado de una capacidad proyectiva y productiva procedente de años de experiencia.



Componentes que cumplen requisitos para la elaboración de un diseño según la norma IEC/EN 61439-1

SISTEMAS DE DISTRIBUCIÓN DE CORRIENTE PARA BARRAS PLANAS SISTEMA CLÁSICO 60 mm- 630 A

wöhner
ALLES MIT SPANNUNG

17
SECCIÓN

CÓDIGO	REFERENCIA	DESCRIPCIÓN	PRECIO
--------	------------	-------------	--------

SOPORTES PARA BARRAS PLANAS

WOH0001	01495	Soporte 3P para barras planas de 12, 15, 20, 25, 30 x 5 / 10	\$ 76.000
WOH0002	01356	Soporte 2P neutro y tierra, para barras planas de 12, 15, 20, 25, 30 x 5 / 10	\$ 63.400
WOH0003	01601	Soporte 1P neutro o tierra, para barras planas de 12, 20, 30 x 5 / 10	\$ 32.700
WOH0004	01573	Protecciones laterales para soporte 01495	\$ 24.900



01495 - SOPORTE 3P

ACCESORIOS PARA CUBRIR BARRAS

WOH0006	01244	Tapa para barras individuales de 12 - 30 x 5, longitud 1 m	\$ 108.900
WOH0007	01245	Tapa para barras individuales de 12 - 30 x 10, longitud 1 m	\$ 109.700
WOH0008	01025	Perfil de cierre 3P, longitud 0.7m, utilizable con soporte 01026 ó 01320	\$ 173.200
WOH0009	01026	Soportes para perfil de cierre 01025, profundidad 32 mm	\$ 37.400
WOH0010	01320	Soportes para perfil de cierre 01025, profundidad 107 mm	\$ 55.000
WOH0011	01136	Soportes para cubierta del sistema 3P	\$ 125.300
WOH0012	01554	Placa de cierre frontal para cubierta del sistema, 1.1 m, utilizable con soporte 01136	\$ 268.100
WOH0013	01555	Placas de cierre arriba/abajo para cubierta del sistema, 1.1 m, utilizable con soporte 01136	\$ 173.400
WOH0014	01417	Placas de cierre arriba/abajo ranurado para cubierta del sistema, 1.1 m, utilizable con soporte 01136	\$ 225.300



01601 - SOPORTE 1P



01356 - SOPORTE 2P

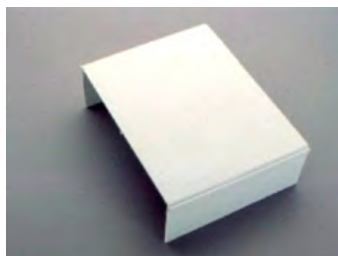
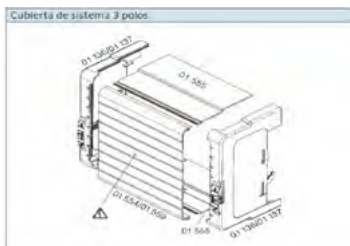

01240 - PLACA CON BORNES DE CONEXIÓN

MÓDULOS PARA CONEXIÓN DE EQUIPOS ELÉCTRICOS Y DERIVACIONES

WOH0015	01563	Módulo de conexión para 12x5 - 30x10 mm, 3P, con protección contra contacto accidental, conexión 1.5 - 16 mm ² , 80 A	\$ 132.200
WOH0016	01240	Placa con bornes de conexión, para barras 12x5 - 30x10, 3P, con cubierta, 300 A, 6-50 mm ² , pletina flexible 6 x 9 x 0.8	\$ 199.700
WOH0017	01243	Placa con bornes de conexión, para barras 12x5 - 30x10, 3P, con cubierta, 440 A, 35-120mm ² , pletina flexible 6/10 x 15.5 x 0.8	\$ 283.200
WOH0018	01754	Placa con bornes de conexión, para barras 20x5 - 30x10, 3P, con cubierta, 560 A, 95-185mm ²	\$ 648.600
WOH0019	01753	Placa con bornes de conexión, para barras 20x5 - 30x10, 3P, con cubierta, 800 A, pletina flexible hasta 32 x 20	\$ 597.600
WOH0020	32431	EasyConnector 25 A, adaptadores, precableados con cables AWG 12-4 mm ² , 2 guías, 45 mm de ancho x 200 mm de largo	\$ 174.300
WOH0021	32442	EasyConnector 32 A, adaptadores, precableados con cables AWG 10-6 mm ² , 2 guías, 54 mm de ancho x 200 mm de largo	\$ 197.500
WOH0022	32455	EasyConnector 63 A, adaptadores, precableados con cables AWG 8-10 mm ² , 2 guías, 54 mm de ancho x 200 mm de largo	\$ 234.000
WOH0024	32214	Adaptador universal 3P, 200 A, conexión al sistema desde arriba	\$ 471.700
WOH0025	32168	Adaptador universal 3P, 250 A, conexión al sistema desde arriba	\$ 473.500
WOH0055	32467	EasyConnector 80 A, adaptadores, precableados con cables AWG 16 mm ² , 2 guías, 54 mm de ancho x 200 mm de largo.	\$ 248.200
WOH0056	32215	Adaptador universal 3P, 200 A, conexión al sistema desde abajo	\$ 499.500
WOH0060	32004	Adaptador universal 3P, 630 A, conexión al sistema desde arriba (DEBE IR JUNTO CON EL WOH0061 - 32982)	\$ 1.186.800
WOH0061	32982	Placa metálica ajustable para adaptador Universal 3P, 630 A (DEBE IR JUNTO CON EL WOH0060 - 32004)	\$ 378.500



32431 - EASYCONNECTOR



32214 - ADAPTADOR UNIVERSAL



SISTEMAS DE DISTRIBUCIÓN DE CORRIENTE PARA BARRAS PLANAS SISTEMAS 100 mm - 1250 A Y 185 mm - 2500 A



01479 - SOPORTE 3P



01284 - BORNE DE CONEXIÓN



01997 - PLACA DE CONEXIÓN BARRAS FLEXIBLES



01285 - BORNE DE CONEXIÓN

CÓDIGO	REFERENCIA	DESCRIPCIÓN	PRECIO
--------	------------	-------------	--------

SISTEMA 100 mm, 1250 A

WOH0026	01479	Soporte 3P para barras planas de 30, 40, 50, 60 x 10	\$ 181.400
WOH0027	01254	Protecciones laterales para soporte 01479	\$ 40.600
WOH0028	01251	Tapa para barras individuales de 30 - 60 x 10, longitud 1 m	\$ 148.600

SISTEMA 185 mm, 2500 A

WOH0063	01430	Soporte 3P para barras planas de 30 ... 120 X 10	\$ 315.200
---------	-------	--	------------

BORNES DE CONEXIÓN, PARA HACER DERIVACIONES DE BARRAS SIN PERFORACIONES NI TORNILLOS

		Tipo	Barras (mm)	Cable (mm ²)	Corriente (A) 75°C THW, THWN, XHHW	
WOH0031	01284	Universal	5	1.5 - 16 (16 - 6AWG)	15-65	\$ 5.900
WOH0032	01285	Universal	5	4 - 35 (12 - 2AWG)	25-115	\$ 9.500
WOH0033	01287	Universal	5	16 - 70 (6 - 2/0 AWG)	65-175	\$ 12.500
WOH0034	01068	Universal	5	16 - 120 (6AWG - 250MCM)	65-250	\$ 31.200
WOH0035	01289	Universal	10	1.5 - 16 (16 - 6AWG)	15-65	\$ 6.600
WOH0036	01290	Universal	10	4 - 35 (12 - 2AWG)	25-115	\$ 13.500
WOH0037	01292	Universal	10	16 - 70 (6 - 2/0 AWG)	65-175	\$ 17.200
WOH0038	01203	Universal	10	16 - 120 (6AWG - 250MCM)	65-250	\$ 30.100
WOH0052	01997	Placa unión barra rígida y flexible	20 mm rígidas hasta 30 mm flexibles	-	-	\$ 72.100
WOH0053	01587	Placa unión barra rígida y flexible	35 mm rígidas hasta 30 mm flexibles	-	-	\$ 102.000
WOH0054	01616	Placa unión barra rígida y flexible	40 mm rígidas hasta 35 mm flexibles	-	-	\$ 154.200
WOH0059	01617	Placa unión barra rígida y flexible	50 mm rígidas hasta 63 mm flexibles	-	-	\$ 340.800



SISTEMA COMPACTO CROSSBOARD PARA 125 A

wöhner
ALLES MIT SPANNUNG

CÓDIGO	REFERENCIA	DESCRIPCIÓN	PRECIO
--------	------------	-------------	--------

PLACAS DE CONEXIÓN

WOH0066	11225	Placa 225 mm fijación de accesorios	\$ 388.700
WOH0067	11405	Placa 405 mm fijación de accesorios	\$ 629.500



11405 - PLACA 405 mm

MÓDULO PARA ALIMENTACIÓN DE PLACAS Y ADAPTADORES PARA EQUIPOS

WOH0068	01592	Módulo de conexión, con protección contra contacto accidental 80 AMP	\$ 127.500
WOH0070	32676	Adaptador 25 A, precableados con cable 4 mm ² , 1 guía 45 mm de ancho y 160 mm de largo	\$ 114.600
WOH0071	32684	Adaptador 32 A, precableados con cable 6 mm ² , 1 guía 45mm de ancho y 160 mm de largo	\$ 121.500
WOH0072	32692	Adaptador 45 A, precableados con cable 10 mm ² , 1 guía 45 mm de ancho y 160 mm de largo	\$ 140.700
WOH0076	32933	Extensión adaptadores para arranque directo	\$ 29.400
WOH0077	32934	Extensión adaptadores para arranque inverso	\$ 96.300
WOH0073	32947	Guía o Riel para adaptador 45 mm ancho	\$ 11.000



01592 - MÓDULO DE CONEXIÓN



32668 - ADAPTADOR 16 A



Diagrama de resistencia a la corriente de cortocircuito según IEC/EN 60439-1 (Resp. IEC/EN 61439-1/2) para sistemas de distribución en barras de 60, 100 y 185 mm

(•) Valores de las pruebas de homologación

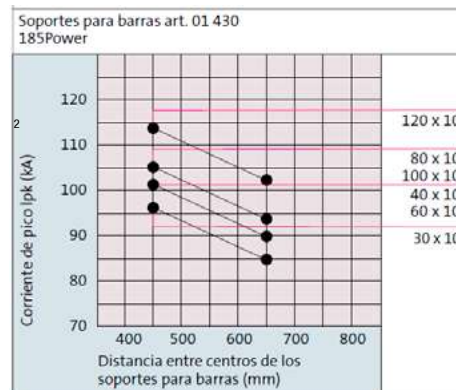
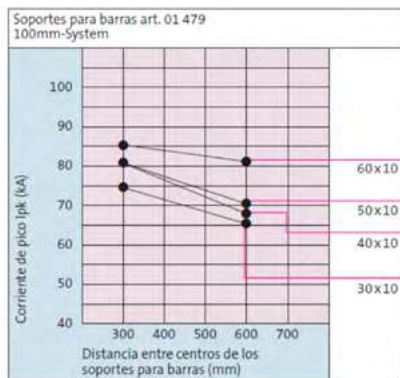
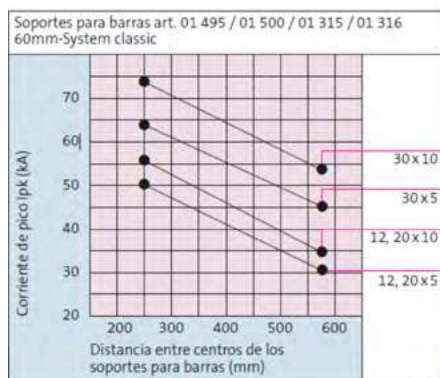

A continuación se indican las equivalencias entre las secciones de conductores en mm² y AWG/MCM Wöhnerⁱ

A continuación se indican las corrientes nominales de barras planas en condiciones óptimas a una temperatura ambiente de 35°C. Wöhnerⁱ

Corriente de las barras según norma DIN 43671

Dimensiones	Secciones	Corrientes nominales Temp. de las barras	
		65°C	85°C
12 x 5	60 mm ²	200 A	250 A
15 x 5	75 mm ²	250 A	320 A
20 x 5	100 mm ²	320 A	400 A
25 x 5	125 mm ²	400 A	500 A
30 x 5	150 mm ²	450 A	550 A
12 x 10	120 mm ²	360 A	450 A
20 x 10	200 mm ²	520 A	630 A
30 x 10	300 mm ²	630 A	800 A
40 x 10	400 mm ²	850 A	1000 A
50 x 10	500 mm ²	1000 A	1200 A
60 x 10	600 mm ²	1250 A	1500 A
80 x 10	800 mm ²	1500 A	1800 A
100 x 10	1000 mm ²	1800 A	2100 A
120 x 10	1200 mm ²	2100 A	2500 A

Equivalencia AWG y mm²

0.75 mm ²	18 AWG	(0.82 mm ²)
1.5 mm ²	16 AWG	(1.3 mm ²)
2.5 mm ²	14 AWG	(2.1 mm ²)
4 mm ²	12 AWG	(3.3 mm ²)
6 mm ²	10 AWG	(5.3 mm ²)
10 mm ²	8 AWG	(8.4 mm ²)
16 mm ²	6 AWG	(13.3 mm ²)
25 mm ²	4 AWG	(21.2 mm ²)
35 mm ²	2 AWG	(33.6 mm ²)
50 mm ²	0 AWG	(53.5 mm ²)
70 mm ²	2/0 AWG	(67.4 mm ²)
95 mm ²	3/0 AWG	(85.0 mm ²)
120 mm ²	250 MCM	(127 mm ²)
150 mm ²	300 MCM	(152 mm ²)
185 mm ²	350 MCM	(177 mm ²)
240 mm ²	500 MCM	(253 mm ²)
300 mm ²	600 MCM	(304 mm ²)

ⁱ Wöhner: tabla tomada del Catálogo General 2014, capítulo 8 datos técnicos pág... 7





CERTIFICACIONES Y NORMAS TÉCNICAS	18-2
CAJAS O GABINETES SERIE CE COLD ROLLED - ACERO INOXIDABLE 304	18-3
AIRES ACONDICIONADOS PARA TABLEROS	18-4
VENTILACIÓN PARA TABLEROS	18-5
TABLEROS MODULARES CQE	18-7
PARTES PRINCIPALES Y ACCESORIOS CQE	18-8
ACCESORIOS CQE	18-9
TABLEROS Y ACCESORIOS CQE	18-10
TABLERO CQE EN KIT EN 5 PASOS	18-11
PERFILES VERTICALES, TECHOS Y BASES, PANELES LATERALES Y POSTERIORES CQE	18-12
PUERTAS Y SEPARADORES INTERNOS	18-13
PLACAS DE MONTAJE TOTAL Y PARCIAL, PLACA INTERMEDIA, ZÓCALOS, RUEDAS CQE	18-14
ZÓCALOS PARA TABLEROS	18-15
PERFILES: LATERALES, FRONTALES, VERTICALES, BASE PARA TRANSFORMADORES CQE	18-17
SISTEMA MODULAR INTERNO	18-19
SISTEMA MODULAR EXTERNO	18-21
ACCESORIOS CQE	23

NUESTROS PRODUCTOS CUMPLEN CON CERTIFICACIONES Y ESTÁNDARES INTERNACIONALES:

CERTIFICACIÓN	LÍNEA
Conformidad a la directiva Europea CEI EN 50298	CQE CE
Certificación UL CEI EN 50298 Canada y Estados Unidos	CQE CE
Certificación Grado de Protección IP CEI EN 60529	CQE CE
Certificación Antisísmica CEI EN 60529	CQE CE
Certificación Cortocircuito 80 kA EN 61439-1-2	CQE
Compatibilidad Electromagnética	CQE
Certificado RETIE	CQE CE

Pruebas y Certificaciones de Pintura

El proceso y materiales empleados para la pintura de las partes de nuestros productos están certificados bajo los mas exigentes estándares

TIPO DE PRUEBA	CARACTERÍSTICAS	UNIDAD DE MEDIDA	NORMA DE REFERENCIA	RESULTADOS
Adherencia (capa film)	GT 0	---	ISO 2409	100%
Resistencia al impacto (Bell)	$\geq 2,5$	Nm	ECCA T5	Ningún desprendimiento
Embutición (Ericksen)	≥ 5	mm	ISO 1520	Ningún desprendimiento
Plegado a 5 mm	5	mm	ISO 1519	Ningún desprendimiento
Niebla salina	200	ore	ASTMB 117-94	1 mm de penetración sin muestra de corrosión

Todas las muestras han superado las pruebas del test de la norma UNI 5687/73 y ASTM B-117-73.

CAJAS O GABINETES SERIE CE COLD ROLLED - ACERO INOXIDABLE 304

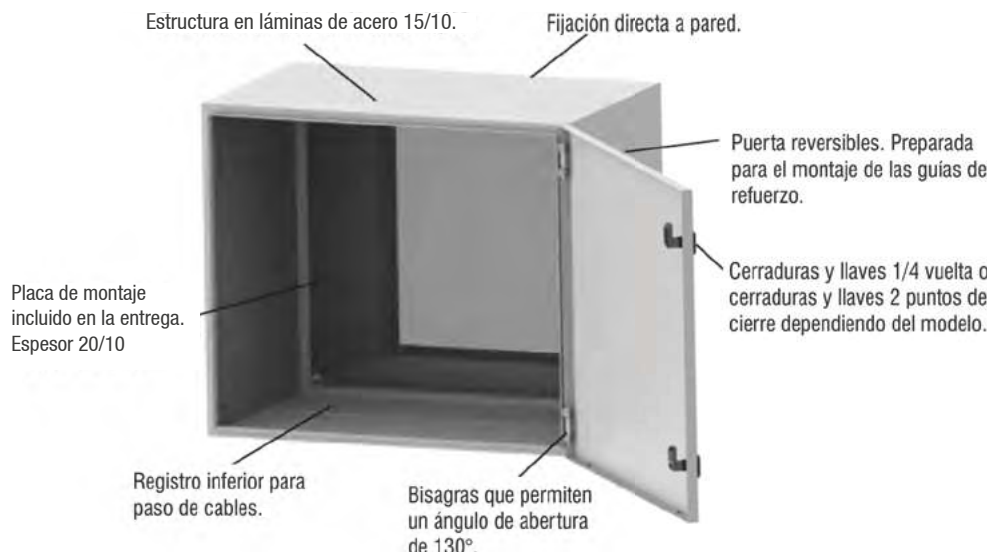

CÓDIGO	REFERENCIA	DESCRIPCIÓN	PRECIO
--------	------------	-------------	--------

GABINETE SERIE "CE" EN ACERO COLD ROLLED Y PLACA DE MONTAJE. RAL 7035 IP66

		Alto H (mm)	Ancho A (mm)	Profundo P (mm)	
DKC0457	R5CE1483	1400	800	300	\$ 4.068.700
DKC0285	R5CE1283	1200	800	300	\$ 3.052.300
DKC0286	R5CE1083	1000	800	300	\$ 2.689.200
DKC0287	R5CE0863	800	600	300	\$ 1.518.700
DKC0288	R5CE0759	700	500	250	\$ 1.501.800
DKC0289	R5CE0649	600	400	250	\$ 959.300
DKC0290	R5CE0542	500	400	200	\$ 792.600
DKC0291	R5CE0432	400	300	200	\$ 600.600

ACCESORIOS

DKC0313	RPCE240	Llave plástica	\$ 47.500
---------	---------	----------------	-----------

GABINETE SERIE "CE" EN ACERO INOXIDABLE 304 Y PLACA DE MONTAJE IP66

		Altura (H) mm	Ancho (A) mm	Profundo (P) mm	
DKC0344	RICEB12831	1200	800	300	\$ 8.567.800
DKC0345	RICEB10831	1000	800	300	\$ 7.425.600
DKC0346	RICEB08631	800	600	300	\$ 5.192.500
DKC0347	RICEB06491	600	400	250	\$ 3.508.600
DKC0348	RICEB05421	500	400	200	\$ 2.960.000
DKC0349	RICEB0431	400	300	200	\$ 2.260.600

ACCESORIOS PARA GABINETES EN ACERO INOXIDABLE 304

DKC0350	RIA502	Kit 4 piezas para fijación en muro. Acero inox en 1,4404 (aisi 316l)	\$ 172.500
---------	--------	--	------------

AIRES ACONDICIONADOS PARA TABLEROS

CÓDIGO	REFERENCIA	DESCRIPCIÓN	PRECIO
--------	------------	-------------	--------

AIRES ACONDICIONADOS PARA TABLEROS CON EVAPORADOR INTERNO, INSTALACIÓN EN PARED, POTENCIA ÚTIL DE REFRIGERACIÓN SEGÚN DIN 3168/EN815. RAL 7035

		Tensión VAC	Potencia W	Altura (H) mm	Ancho (A) mm	Profundo (P) mm	
DKC0451	R5KL-MLAU05021LT	230	500	630	310	222	\$ 10.778.200
DKC0452	R5KL-MLAU10021LT	230	1000	950	400	237	\$ 12.286.900
DKC0453	R5KL-MLAU15021LT	230	1500	950	400	237	\$ 15.321.500
DKC0454	R5KL-MLAU20021LT	230	2000	950	400	237	\$ 18.209.600
DKC0455	R5KL-MLAU30043LT	400 / 460	3000	1100	500	345	\$ 21.193.100
DKC0456	R5KL-MLAU40043LT	400 / 460	4000	1100	500	345	\$ 27.042.600

FILTROS DE ALUMINIO PARA AIRE ACONDICIONADOS

DKC0328	RAKLMFA1	Filtro de aluminio para aire 500 W	\$ 766.200
DKC0329	RAKLMFA3	Filtro de aluminio para aire 1000 - 1500 - 2000 W	\$ 1.024.000
DKC0330	RAKLMFA4	Filtro de aluminio para aire 3000 - 4000 W	\$ 1.091.500

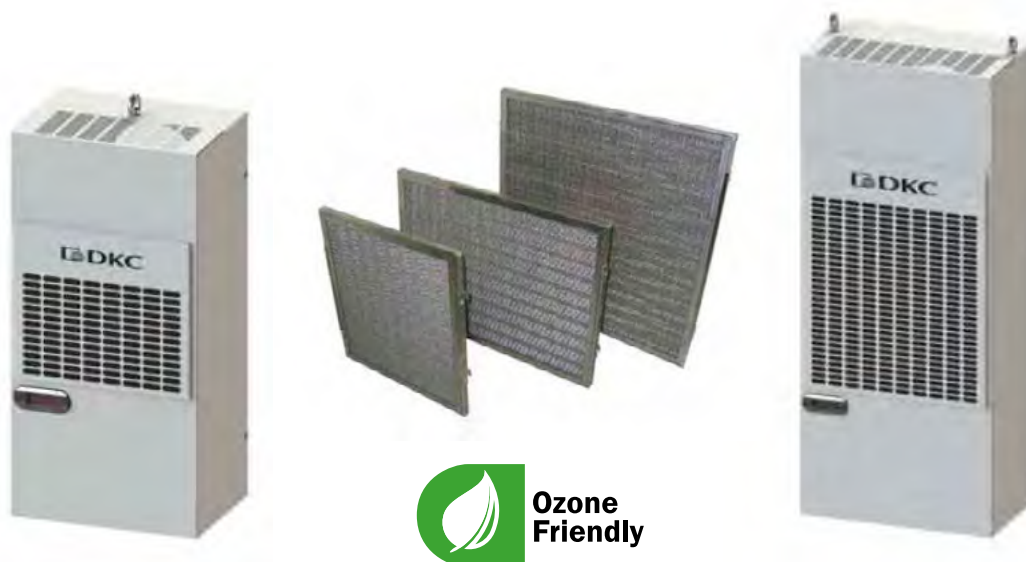

Los aires acondicionados para Tableros DKC representan una solución ideal para todas las aplicaciones donde es necesario enfriar y mantener la temperatura al interior del tablero menor a la temperatura del medio ambiente.

Este sistema resulta ser una solución óptima cuando se requiere evitar que los componentes instalados al interior del tablero se vean afectados por altas temperaturas, manteniendo un alto grado de protección contra los agentes de agua, polvo y químicos; para este caso se recomienda utilizar filtro de aluminio.

Los aires acondicionados están disponibles en montaje de pared y techo, en rango de potencias de 500 a 4000 W (según DIN 3168 / EN815).

Pregunte por la aplicación para calcular la potencia requerida por el aire acondicionado y el flujo de aire de los ventiladores.

VENTILACIÓN PARA TABLEROS

CÓDIGO	REFERENCIA	DESCRIPCIÓN	PRECIO
--------	------------	-------------	--------

VENTILADORES Y/O EXTRACTORES CON FILTRO. IP54. RAL 7035. MATERIAL PC/ABS RESISTENTE A LOS RAYOS UV

			Tension Vn (V)	Fujo de aire m3/h. Con Filtro (50 - 60 Hz)	Dimensiones externas mm x mm	
NU	DKC0331	R5KV08115	110	12-15	110 x 110	\$ 327.900
NU	DKC0332	R5KV08230	220	12-15	110 x 110	\$ 317.500
NU	DKC0333	R5KV12115	110	44-46	150 x 150	\$ 359.200
NU	DKC0334	R5KV12230	220	44-46	150 x 150	\$ 347.900
	DKC0459	R5KVP13230	220	100-105	204 x 204	\$ 402.300
NU	DKC0335	R5KV15115	110	230-270	250 x 250	\$ 712.200
NU	DKC0336	R5KV15230	220	230-270	250 x 250	\$ 650.700
NU	DKC0337	R5KV20115	110	520 - 580	325 x 325	\$ 1.243.300
NU	DKC0339	R5KV20230	220	520-580	325 x 325	\$ 1.182.400
NU	DKC0460	R5KVG20230U	220	670-730	325 x 325	\$ 2.553.100

VENTILADORES Y/O EXTRACTORES CON FILTRO. IP54. RAL 7035. MATERIAL PC/ABS RESISTENTE A LOS RAYOS UV

			Tensión Vn (V)	Flujo de aire m³/h	Dimensión externas mm x mm	
**	DKC0418	R5GV111	115	12-15	110 x 110	\$ 342.600
**	DKC0419	R5GV121	230	12-15	110 x 110	\$ 342.600
**	DKC0421	R5GV211	115	45-50	150 x 150	\$ 347.900
**	DKC0422	R5GV221	230	45-50	150 x 150	\$ 347.900
**	DKC0424	R5GV311	115	100-110	204 x 204	\$ 402.300
**	DKC0425	R5GV321	230	100-110	204 x 204	\$ 402.300
**	DKC0431	R5GV521	230	520-580	325 x 325	\$ 1.182.400
**	DKC0449	R5GVG20230P	230	670-730	325 x 325	\$ 2.484.100
**	DKC0450	R5GUG2021S (SOLO VENTILADOR)	230	940-1020	325 x 325	\$ 2.553.100

REJILLAS CON FILTRO. IP54. RAL 7035 MATERIAL PC/ABS RESISTENTE A LOS RAYOS UV'

			DIMENSIONES EXTER- NAS mm x mm	DIMENSIONES DE PER- FORACION mm x mm		
NU	DKC0340	R5KF08	REJILLA CON FILTRO 110 X 110 MM	110 x 110	92 x 92	\$ 66.200
NU	DKC0341	R5KF12	REJILLA CON FILTRO 150 X 150MM	150 x 150	124 x 124	\$ 71.800
NU	DKC0461	R5KF13	REJILLA CON FILTRO 204 X 204MM	204 x 204	177 x 177	\$ 113.000
NU	DKC0342	R5KF15	REJILLA CON FILTRO 250 X 250MM	250 x 250	223 x 223	\$ 127.100
NU	DKC0343	R5KF20	REJILLA CON FILTRO 325 X 325MM	325 x 325	291 x 291	\$ 232.000

REJILLAS CON FILTRO. IP54. RAL 7035 MATERIAL PC/ABS RESISTENTE A LOS RAYOS UV

**	DKC0413	R5G1	Rejilla con filtro 110x110mm	\$ 66.200
**	DKC0414	R5G2	Rejilla con filtro 150x150mm	\$ 71.800



** Producto última vez en lista de precios o hasta agotar inventarios
NU Producto Nuevo

VENTILACIÓN PARA TABLEROS



Instalación rápida



Nuevas clips de fijación



Junta de estanqueidad garantiza la estanqueidad a largo plazo



Seguridad



Apertura corredera

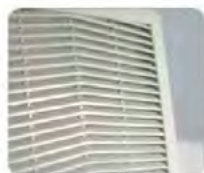

Resistencia UV



Mayor resistencia al agua

Los ventiladores con filtro y los filtros DKC representan la mejor solución en términos de ahorro de tiempo durante el montaje que el mercado puede ofrecer.

Los nuevos clips de fijación permiten el montaje sin tornillos y sin necesidad de abrir la tapa del filtro.

Una ventaja adicional es la rápida sustitución del filtro (sin herramientas), por medio de las guías de apertura, minimizando los costos de mantenimiento.



Instalado en Aeropuerto de Fiumicino NET 6000 (Roma)

Tablero CQE



Las líneas de tableros CQE y CE han sido construidos utilizando los más modernos sistemas productivos. Todas las fases de elaboración han sido realizadas con máquinas automáticas de control numérico CNC, garantizando como resultado la máxima precisión y fiabilidad del producto.

CQE

- Construcción soportada en perfiles verticales.
- Permite mantener los lados descubiertos para facilitar el ingreso de cables o el acople con otros tableros.
- Capacidad para crear estructuras expandibles modulares.

Pintura en Polvo

Con el fin de lograr una excelente protección contra la humedad y agentes atmosféricos, todos los componentes de acero inoxidable o que no han sufrido un tratamiento superficial galvanizado o zincado, son sometidos a un proceso de pintura en polvo.

En este proceso se emplea pintura termoendurecible con base de resina epoxi sólida, logrando una capa de pintura de 50 a 70 micras de espesor, un acabado texturizado y unas óptimas propiedades.

En la sección de certificaciones se muestran las pruebas a las que se somete la pintura y las certificaciones que cumple el producto.

Hermeticidad

La hermeticidad esta garantizada mediante la junta perimetral de poliuretano inyectadas sobre el interior de la puerta.

Bases y Techos CQE



- Fabricado en acero de 1.5 mm.
- Pintado RAL 7011 texturizado.
- Fondo con una entrada de cable ajustable.

Perfiles Verticales CQE



- Fabricado en acero galvanizado.
- Pintado RAL 7035 texturizado.
- 1.5 mm.

Paneles Laterales CQE



- Fabricado en acero 1.5 mm.
- Pintado RAL 7035 texturizado.
- 8 puntos de fijación.

Puerta Metálica Sencilla



- Fabricado en acero 2 mm.
- Pintado RAL 7035 texturizado.

Panel Posterior



- Fabricado en acero 1.5 mm.
- Pintado RAL 7035 texturizado.
- 8 puntos de fijación.

Puerta Transparente



- Fabricado en acero 2 mm.
- Pintado RAL 7035 texturizado.
- Plegado antivandálico.
- 4 bisagras.
- Cristal de seguridad 4 mm.
- Cerradura doble barra 3 mm.

Puerta Metálica Interna



- Fabricado en acero 2 mm.
- Pintado RAL 7035 texturizado.
- Grado de protección IP20 según EN 60529.
- Incluye kit completo montantes verticales, traviesas horizontales y accesorios de fijación

Placa de Montaje



- Fabricado en acero galvanizado 2.5 mm.
- La distancia máxima entre puerta y placa es igual a la profundidad P - 82 mm.

Zócalo



- Fabricado en acero 2 mm.
- Pintado RAL 7011 texturizado.
- Tapa frontal posterior y laterales para facilitar acceso de cables.
- Incluye tornillería de fijación.

Puerta Metálica Lateral



- Fabricado en acero 2 mm.
- Pintado RAL 7035 texturizado.
- Refuerzo interno tubo zincado.
- 4 bisagras.

Separador Interno Tableros Adyacentes



- Fabricado en acero 1.5 mm
- Grado de protección IP30 según EN 60529.
- Incluye accesorios de montaje

Módulo de Cables

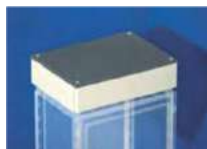

- Fabricado en acero 1.5 mm.
- Pintado RAL 7035 texturizado.
- Instalación en techo.
- Accesible en todas su partes mediante paneles.
- Grado de protección IP55 según EN 60529.
- Incluye accesorios de instalación y montaje

Perfiles Laterales, Verticales, Frontales



- Fabricado en acero zincado 1.5 mm.
- Provistos de 1 y 5 filas de perforados.
- Su instalación abarca la totalidad de la profundidad.
- Posee anclajes de bloqueo y fijación rápida a la estructura.

Bastidor Pivotante



- Fabricado en acero 1.5 mm.
- Pintado RAL 7035 texturizado.
- 2 cerraduras de 1/4 de vuelta, barra 3mm.
- Apertura máxima del bastidor

Accesorios



- Portadocumentos.
- Bisagras.
- Cancamos.
- Klit de elevación.
- Kit de unión de tableros.
- Pies de elevación.
- Pintura acrílica.
- Ruedas.

TABLEROS Y ACCESORIOS CQE

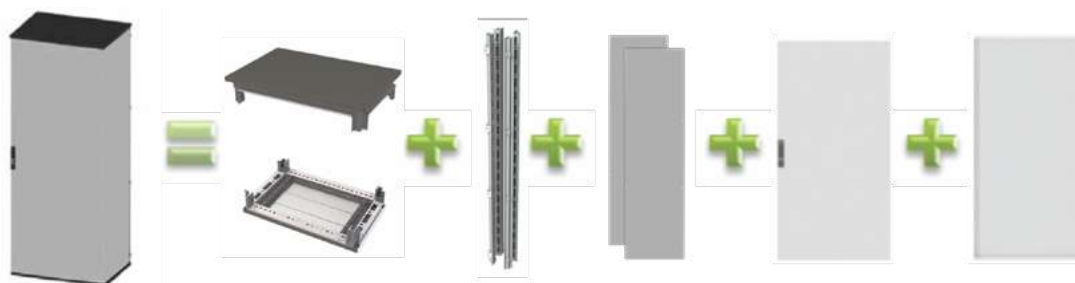

CÓDIGO	DESCRIPCIÓN			TECHO /BASE	PERFILES VERTICALES	PANELES LATERALES	PUERTA METÁLICA SENCILLA	PANEL POSTERIOR
	Alto H (mm)	Ancho L (mm)	Profundo P (mm)					
DKC0219	2000	400	400	DKC0002	DKC0257	DKC0017	DKC0035	DKC0020
DKC0220	2000	400	600	DKC0003	DKC0257	DKC0018	DKC0035	DKC0020
DKC0221	2000	400	800	DKC0004	DKC0257	DKC0019	DKC0035	DKC0020
DKC0222	2000	600	400	DKC0005	DKC0257	DKC0017	DKC0036	DKC0021
DKC0223	2000	600	600	DKC0006	DKC0257	DKC0018	DKC0036	DKC0021
DKC0224	2000	600	800	DKC0007	DKC0257	DKC0019	DKC0036	DKC0021
DKC0225	2000	800	400	DKC0008	DKC0257	DKC0017	DKC0037	DKC0022
DKC0226	2000	800	600	DKC0009	DKC0257	DKC0018	DKC0037	DKC0022
DKC0227	2000	800	800	DKC0010	DKC0257	DKC0019	DKC0037	DKC0022
DKC0228	2000	1000	400	DKC0011	DKC0257	DKC0017	DKC0038	DKC0023
DKC0229	2000	1000	600	DKC0012	DKC0257	DKC0018	DKC0038	DKC0023
DKC0230	2000	1000	800	DKC0013	DKC0257	DKC0019	DKC0038	DKC0023
DKC0231	2000	1200	400	DKC0014	DKC0257	DKC0017	DKC0039	DKC0024
DKC0232	2000	1200	600	DKC0015	DKC0257	DKC0018	DKC0039	DKC0024
DKC0233	2000	1200	800	DKC0016	DKC0257	DKC0019	DKC0039	DKC0024
DKC0274	1600	600	400	DKC0005	DKC0258	DKC0259	DKC0267	DKC0262
DKC0275	1600	600	600	DKC0006	DKC0258	DKC0260	DKC0267	DKC0262
DKC0276	1600	800	400	DKC0008	DKC0258	DKC0259	DKC0268	DKC0263
DKC0277	1600	800	600	DKC0009	DKC0258	DKC0260	DKC0268	DKC0263
DKC0278	1600	1000	400	DKC0011	DKC0258	DKC0259	DKC0269	DKC0264
DKC0279	1600	1000	600	DKC0012	DKC0258	DKC0260	DKC0269	DKC0264
DKC0280	1600	1200	400	DKC0014	DKC0258	DKC0259	DKC0270	DKC0265
DKC0281	1600	1200	600	DKC0015	DKC0258	DKC0260	DKC0270	DKC0265

Cada código incluye las siguientes partes:

- Techo/Base.
- Perfiles verticales.
- Paneles laterales.
- Puerta metálica sencilla.
- Panel posterior.
- Para ensamblar el tablero completo.

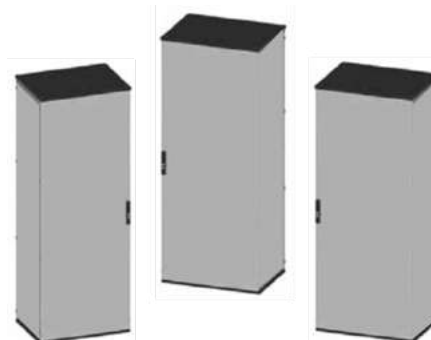

SU TABLERO CQE EN KIT EN 5 PASOS

Los tableros CQE, gracias a su construcción soportada en perfiles montantes, permite mantener los lados descubiertos para facilitar el ingreso de cables o el acople con otros tableros, creando estructuras modulares expandibles que se ajustan a las necesidades actuales y futuras de sus instalaciones.

Adicional a su capacidad para crear estructuras expandibles modulares, los tableros CQE permiten la segregación interna vertical y horizontal para adaptarse a aplicaciones, integrando además bastidores para facilitar el montaje.



Seleccionar partes del tablero básico para una Altura (H), Ancho (A) y Profundidad (P).
Esto incluye: techo y base (pag 17-10), perfiles verticales (pág 17-10), puerta (pág 17-10).



Si requiere tapas laterales: seleccionela en la página (17-10). Las tapas laterales vienen en juegos de dos piezas.
Seleccione las tapas laterales para la Altura (H) y Profundidad (P) del armario seleccionado en 



Si requiere placa de montaje: seleccionela en la página (17-14).
Seleccione la placa para la Altura (H) y Ancho (A) del armario seleccionado en 



Si requiere zócalo: seleccionelo en la página (17-14).
Seleccione zócalo para Ancho (A) y Profundidad (P) del armario seleccionado en 



Es posible incluir otros accesorios, de acuerdo a sus necesidades estos pueden depender o no de las dimensiones del armario para su selección:

Algunos dependen de las dimensiones del armario: puertas laterales, puertas serigrafiadas, puertas dobles, placas de montaje parciales, perfiles laterales horizontales, bastidor pivotante, módulos para cables y paneles modulares internos.

Otros accesorios compatibles con todos los armarios: portadocumentos, bisagras, cancamos, kits de unión de armarios, kit de elevación de armarios, soportes regulables, escuadras de fijación, espaciadores y ruedas.



CÓDIGO	REFERENCIA	DESCRIPCIÓN			PRECIO
--------	------------	-------------	--	--	--------

PERFILES VERTICALES PARA TABLERO RAL 7035 CQE - UNIDAD DE EMPAQUE (4 PIEZAS)

		Alto H (mm)	Ancho A (mm)	Profundo P (mm)	
DKC0257	R5KMN20	2000	-	-	\$ 900.100
DKC0258	R5KMN16	1600	-	-	\$ 711.700



Techo y base, R1KTB...

TECHO Y BASE PARA TABLERO RAL 7011 CQE - UNIDAD DE EMPAQUE (2 PIEZAS)

		Alto H (mm)	Ancho A (mm)	Profundo P (mm)	
DKC0002	R1KTB44	-	400	400	\$ 1.957.700
DKC0003	R1KTB46	-	400	600	\$ 2.525.400
DKC0004	R1KTB48	-	400	800	\$ 2.809.800
DKC0005	R1KTB64	-	600	400	\$ 1.946.800
DKC0006	R1KTB66	-	600	600	\$ 2.413.100
DKC0007	R1KTB68	-	600	800	\$ 2.879.400
DKC0008	R1KTB84	-	800	400	\$ 2.200.400
DKC0009	R1KTB86	-	800	600	\$ 2.560.400
DKC0010	R1KTB88	-	800	800	\$ 3.133.000
DKC0011	R1KTB104	-	1000	400	\$ 2.470.400
DKC0012	R1KTB106	-	1000	600	\$ 2.952.900
DKC0013	R1KTB108	-	1000	800	\$ 3.451.700
DKC0014	R1KTB124	-	1200	400	\$ 2.879.400
DKC0015	R1KTB126	-	1200	600	\$ 3.353.600
DKC0016	R1KTB128	-	1200	800	\$ 3.803.800



Paneles laterales, R5LE..

PANELES LATERALES PARA TABLERO RAL 7035 CQE - UNIDAD DE EMPAQUE (2 PIEZAS)

		Alto H (mm)	Ancho A (mm)	Profundo P (mm)	
DKC0017	R5LE2042	2000	-	400	\$ 1.161.600
DKC0018	R5LE2062	2000	-	600	\$ 1.456.200
DKC0019	R5LE2082	2000	-	800	\$ 1.848.900
DKC0259	R5LE1642	1600	-	400	\$ 981.500
DKC0260	R5LE1662	1600	-	600	\$ 1.292.600



Panel posterior, R5CRE...

PANELES POSTERIORES PARA TABLERO RAL 7035 CQE - UNIDAD DE EMPAQUE (1 PIEZA)

		Alto H (mm)	Ancho A (mm)	Profundo P (mm)	
DKC0020	R5CRE2040	2000	400	-	\$ 583.000
DKC0021	R5CRE2060	2000	600	-	\$ 673.400
DKC0022	R5CRE2080	2000	800	-	\$ 739.000
DKC0023	R5CRE20100	2000	1000	-	\$ 845.700
DKC0024	R5CRE20120	2000	1200	-	\$ 1.223.400
DKC0262	R5CRE1660	1600	600	-	\$ 517.300
DKC0263	R5CRE1680	1600	800	-	\$ 599.400
DKC0264	R5CRE16100	1600	1000	-	\$ 739.000
DKC0265	R5CRE16120	1600	1200	-	\$ 993.600

PUERTAS Y SEPARADORES INTERNOS

CÓDIGO	REFERENCIA	DESCRIPCIÓN	PRECIO
--------	------------	-------------	--------

PUERTA METÁLICA SENCILLA RAL7035 CQE - UNIDAD DE EMPAQUE (1 PIEZA)

		Alto H (mm)	Ancho A (mm)	Profundo P (mm)	
DKC0035	R5CPE2040	2000	400	-	\$ 1.034.700
DKC0036	R5CPE2060	2000	600	-	\$ 1.223.400
DKC0037	R5CPE2080	2000	800	-	\$ 1.272.600
DKC0038	R5CPE20100	2000	1000	-	\$ 1.379.500
DKC0039	R5CPE20120	2000	1200 (Doble)	-	\$ 2.323.700
DKC0267	R5CPE1660	1600	600	-	\$ 1.067.600
DKC0268	R5CPE1680	1600	800	-	\$ 1.157.800
DKC0269	R5CPE16100	1600	1000	-	\$ 1.272.600
DKC0270	R5CPE16120	1600	1200 (Doble)	-	\$ 2.093.500



Puerta transparente de seguridad, R5CPE...

PUERTA METÁLICA DOBLE RAL7035 CQE - UNIDAD DE EMPAQUE (1 PIEZA)

		Alto H (mm)	Ancho A (mm)	Profundo P (mm)	
DKC0040	R5CPE2081	2000	800	-	\$ 2.511.100
DKC0041	R5CPE20101	2000	1000	-	\$ 3.395.100
DKC0440	R5CPE16101	1600	1000	-	\$ 2.418.800



Separador interno de tableros adyacentes, RZDVE...

PUERTA METÁLICA TRANSPARENTE CON VIDRIO DE SEGURIDAD RAL7035 CQE - UNIDAD DE EMPAQUE (1 PIEZA)

		Alto H (mm)	Ancho A (mm)	Profundo P (mm)	
DKC0042	R5CPTE2060	2000	600	-	\$ 3.738.500
DKC0043	R5CPTE2080	2000	800	-	\$ 4.146.200
DKC0044	R5CPTE20100	2000	1000	-	\$ 4.397.500



Puerta metálica lateral, R5CPLE...

PUERTA METÁLICA LATERAL RAL7035 CQE - UNIDAD DE EMPAQUE (1 PIEZA)

		Alto H (mm)	Ancho A (mm)	Profundo P (mm)	
* DKC0047	R5CPLE2060	2000	600	-	BAJO CONSULTA
* DKC0048	R5CPLE2080	2000	800	-	BAJO CONSULTA

PUERTA METÁLICA INTERNA, IP 20, RAL7035 CQE - UNIDAD DE EMPAQUE (1 PIEZA)

		Alto H (mm)	Ancho A (mm)	Profundo P (mm)	
DKC0049	R5PIE2060	2000	600	-	\$ 1.701.700
DKC0050	R5PIE2080	2000	800	-	\$ 2.309.800
DKC0051	R5PIE20100	2000	1000	-	\$ 2.633.500



Puerta metálica lateral, R5CPLE...

SEPARADOR INTERNO PARA TABLEROS ADYACENTES RAL7035 CQE - UNIDAD DE EMPAQUE (1 PIEZA)

		Alto H (mm)	Ancho A (mm)	Profundo P (mm)	
DKC0052	RZDVE2040	2000	-	400	\$ 577.700
DKC0053	RZDVE2060	2000	-	600	\$ 715.800
DKC0054	RZDVE2080	2000	-	800	\$ 854.000

* Producto bajo pedido

CÓDIGO	REFERENCIA	DESCRIPCIÓN	PRECIO
--------	------------	-------------	--------



Placa de montaje,
RZPCE...

PLACA DE MONTAJE ESTÁNDAR, ACERO GALVANIZADO CQE - UNIDAD DE EMPAQUE (1 PIEZA)

		Alto H (mm)	Ancho A (mm)	Profundo P (mm)	
DKC0055	RZPCE2040	2000	400	-	\$ 689.800
DKC0056	RZPCE2060	2000	600	-	\$ 870.300
DKC0057	RZPCE2080	2000	800	-	\$ 1.124.900
DKC0058	RZPCE20100	2000	1000	-	\$ 1.354.900
DKC0059	RZPCE20120	2000	1200	-	\$ 1.617.600
DKC0303	RZPCE1660	1600	600	-	\$ 689.800
DKC0304	RZPCE1680	1600	800	-	\$ 862.200
DKC0305	RZPCE16100	1600	1000	-	\$ 1.010.100
DKC0314	RZPCE16120	1600	1200	-	\$ 1.223.400



Placa de montaje,
intermedia, RZPIE...

PLACA DE MONTAJE INTERMEDIA CQE - UNIDAD DE EMPAQUE (1 PIEZA)

		Alto H (mm)	Ancho A (mm)	Profundo P (mm)	
DKC0060	RZPIE20	2000			\$ 596.900

PLACA DE MONTAJE PARCIAL, ACERO GALVANIZADO CQE - UNIDAD DE EMPAQUE (1 PIEZA)

		Ancho tablero A (mm)	Ancho placa parcial (mm)	Alto Placa parcial (mm)	
DKC0061	RZPCPE66	600	486	595	\$ 498.300
DKC0062	RZPCPE86	600	486	795	\$ 643.800
DKC0063	RZPCPE106	600	486	995	\$ 813.500
DKC0064	RZPCPE126	600	486	1195	\$ 982.900
DKC0065	RZPCPE68	800	686	595	\$ 643.800
DKC0066	RZPCPE88	800	686	795	\$ 813.500
DKC0067	RZPCPE108	800	686	995	\$ 1.062.100
DKC0068	RZPCPE128	800	686	1195	\$ 1.242.800
DKC0069	RZPCPE610	1000	886	595	\$ 775.700
DKC0070	RZPCPE810	1000	886	795	\$ 1.023.100
DKC0071	RZPCPE1010	1000	886	995	\$ 1.248.100
DKC0072	RZPCPE1210	1000	886	1195	\$ 1.472.900



Placa de montaje
parcial, RZPCPE...

ZÓCALOS PARA TABLEROS

CÓDIGO	REFERENCIA	DESCRIPCIÓN		PRECIO
ZÓCALO CQE				
		Ancho A (mm)	Profundo P (mm)	
TABLERO ANCHO 400 X PROFUNDIDAD 400				
DKC0432	R1ZCOR1	400	400	Esquineros Zócalo R1zcor1 H100mm Ral7011 - unidad de empaque (4 piezas) \$ 358.700
DKC0433	R1ZPRO401	400	400	Tapas Frontales/Laterales Zócalo R1zpro401 H 100mm Ral7011 - unidad de empaque (2 piezas) \$ 78.200
DKC0433	R1ZPRO401	400	400	Tapas Frontales/Laterales Zócalo R1zpro401 H 100mm Ral7011 - unidad de empaque (2 piezas) \$ 78.200
TABLERO ANCHO 600 X PROFUNDIDAD 400 - ANCHO 400 X PROFUNDIDAD 600				
DKC0432	R1ZCOR1	600	400	Esquineros Zócalo R1zcor1 H100mm Ral7011 - unidad de empaque (4 piezas) \$ 358.700
DKC0433	R1ZPRO401	600	400	Tapas Frontales/Laterales Zócalo R1zpro401 H 100mm Ral7011 - unidad de empaque (2 piezas) \$ 78.200
DKC0434	R1ZPRO601	600	400	Tapas Frontales/Laterales Zócalo R1zpro601 H 100mm Ral7011 - unidad de empaque (2 piezas) \$ 122.600
TABLERO ANCHO 800 X PROFUNDIDAD 400 - ANCHO 400 X PROFUNDIDAD 800				
DKC0432	R1ZCOR1	800	400	Esquineros Zócalo R1zcor1 H100mm Ral7011 - unidad de empaque (4 piezas) \$ 358.700
DKC0433	R1ZPRO401	800	400	Tapas Frontales/Laterales Zócalo R1zpro401 H 100mm Ral7011 - unidad de empaque (2 piezas) \$ 78.200
DKC0435	R1ZPRO801	800	400	Tapas Frontales/Laterales Zócalo R1zpro801 H 100mm Ral7011 - unidad de empaque (2 piezas) \$ 170.500
TABLERO ANCHO 600 X PROFUNDIDAD 600				
DKC0432	R1ZCOR1	600	600	Esquineros Zócalo R1zcor1 H100mm Ral7011 - unidad de empaque (4 piezas) \$ 358.700
DKC0434	R1ZPRO601	600	600	Tapas Frontales/Laterales Zócalo R1zpro601 H 100mm Ral7011 \$ 122.600
DKC0434	R1ZPRO601	600	600	Tapas Frontales/Laterales Zócalo R1zpro601 H 100mm Ral7011 \$ 122.600
TABLERO ANCHO 800 X PROFUNDIDAD 600 - ANCHO 600 X PROFUNDIDAD 800				
DKC0432	R1ZCOR1	800	600	Esquineros Zócalo R1zcor1 H100mm Ral7011 - unidad de empaque (4 piezas) \$ 358.700
DKC0434	R1ZPRO601	800	600	Tapas Frontales/Laterales Zócalo R1zpro601 H 100mm Ral7011 - unidad de empaque (2 piezas) \$ 122.600
DKC0435	R1ZPRO801	800	600	Tapas Frontales/Laterales Zócalo R1zpro801 H 100mm Ral7011 - unidad de empaque (2 piezas) \$ 170.500
TABLERO ANCHO 800 X PROFUNDIDAD 800				
DKC0432	R1ZCOR1	800	800	Esquineros Zócalo R1zcor1 H100mm Ral7011 - unidad de empaque (4 piezas) \$ 358.700
DKC0435	R1ZPRO801	800	800	Tapas Frontales/Laterales Zócalo R1zpro801 H 100mm Ral7011 - unidad de empaque (2 piezas) \$ 170.500
DKC0435	R1ZPRO801	800	800	Tapas Frontales/Laterales Zócalo R1zpro801 H 100mm Ral7011 - unidad de empaque (2 piezas) \$ 170.500
TABLERO ANCHO 1000 X PROFUNDIDAD 400				
DKC0432	R1ZCOR1	1000	400	Esquineros Zócalo R1zcor1 H100mm Ral7011 - unidad de empaque (4 piezas) \$ 358.700
DKC0433	R1ZPRO401	1000	400	Tapas Frontales/Laterales Zócalo R1zpro401 H 100mm Ral7011 \$ 78.200
DKC0436	R1ZPRO1001	1000	400	Tapas Frontales/Laterales Zócalo R1zpro1001 H 100mm Ral7011 \$ 223.800
TABLERO ANCHO 1000 X PROFUNDIDAD 600				
DKC0432	R1ZCOR1	1000	600	Esquineros Zócalo R1zcor1 H100mm Ral7011 - unidad de empaque (4 piezas) \$ 358.700
DKC0434	R1ZPRO601	1000	600	Tapas Frontales/Laterales Zócalo R1zpro601 H 100mm Ral7011 - unidad de empaque (2 piezas) \$ 122.600
DKC0436	R1ZPRO1001	1000	600	Tapas Frontales/Laterales Zócalo R1zpro1001 H 100mm Ral7011 - unidad de empaque (2 piezas) \$ 223.800
TABLERO ANCHO 1000 X PROFUNDIDAD 800				
DKC0432	R1ZCOR1	1000	800	Esquineros Zócalo R1zcor1 H100mm Ral7011 - unidad de empaque (4 piezas) \$ 358.700
DKC0435	R1ZPRO801	1000	800	Tapas Frontales/Laterales Zócalo R1zpro801 H 100mm Ral7011 - unidad de empaque (2 piezas) \$ 170.500
DKC0436	R1ZPRO1001	1000	800	Tapas Frontales/Laterales Zócalo R1zpro1001 H 100mm Ral7011 - unidad de empaque (2 piezas) \$ 223.800



Zócalo Completo



Esquineros Zócalo R1ZCOR1



Frontales/Laterales Zócalo R1ZPRO

ZÓCALOS PARA TABLEROS, BASTIDORES Y PERFILES EN C PARA RACKS

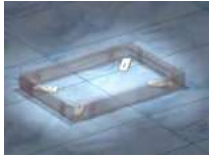

Soportes de anclaje a piso, RZFP...

CÓDIGO	REFERENCIA	DESCRIPCIÓN					PRECIO
--------	------------	-------------	--	--	--	--	--------

ZÓCALO CQE

		Ancho A (mm)	Profundo P (mm)		
--	--	--------------	-----------------	--	--

TABLERO ANCHO 1200 X PROFUNDIDAD 400

DKC0432	R1ZCOR1	1200	400	Esquineros Zócalo R1zcor1 H100mm Ral7011 - unidad de empaque (4 piezas)	\$ 358.700
DKC0433	R1ZPRO401	1200	400	Tapas Frontales/Laterales Zócalo R1zpro401 H 100mm Ral7011 - unidad de empaque (2 piezas)	\$ 78.200
DKC0437	R1ZPRO1201	1200	400	Tapas Frontales/Laterales Zócalo R1zpro1201 H 100mm Ral7011 - unidad de empaque (2 piezas)	\$ 247.000

TABLERO ANCHO 1200 X PROFUNDIDAD 600

DKC0432	R1ZCOR1	1200	600	Esquineros Zócalo R1zcor1 H100mm Ral7011 - unidad de empaque (4 piezas)	\$ 358.700
DKC0434	R1ZPRO601	1200	600	Tapas Frontales/Laterales Zócalo R1zpro601 H 100mm Ral7011 - unidad de empaque (2 piezas)	\$ 122.600
DKC0437	R1ZPRO1201	1200	600	Tapas Frontales/Laterales Zócalo R1zpro1201 H 100mm Ral7011 - unidad de empaque (2 piezas)	\$ 247.000

TABLERO ANCHO 1200 X PROFUNDIDAD 800

DKC0432	R1ZCOR1	1200	800	Esquineros Zócalo R1zcor1 H100mm Ral7011 - unidad de empaque (4 piezas)	\$ 358.700
DKC0435	R1ZPRO801	1200	800	Tapas Frontales/Laterales Zócalo R1zpro801 H 100mm Ral7011 - unidad de empaque (2 piezas)	\$ 170.500
DKC0437	R1ZPRO1201	1200	800	Tapas Frontales/Laterales Zócalo R1zpro1201 H 100mm Ral7011 - unidad de empaque (2 piezas)	\$ 247.000

ACCESORIOS PARA MONTAJE DE ZÓCALOS Y RUEDAS CQE - UNIDAD DE EMPAQUE (4 PIEZAS)

DKC0448	RZKFSCOR02	SOPORTES RZKFSCOR02 ANCLAJE A SUELO PARA ZOCALOS ACERO GALV			\$ 309.800
---------	------------	---	--	--	------------

BASTIDOR PIVOTANTE RAL 7035, RACK 19", CQE - UNIDAD DE EMPAQUE (1 PIEZA)

		Alto H (mm)	Ancho A (mm)	A (mm)	B (mm)	C (mm)	No HE	
DKC0158	R5TIE2060	2000	600	1778	1858	-	40	\$ 4.422.400
DKC0159	R5TIE2080	2000	800	1778	1858	-	40	\$ 4.504.700
DKC0160	R5TIE20100	2000	1000	1778	1858	-	40	\$ 5.033.100



Bastidor pivotante 40U R5TIE20...

PERFILES VERTICALES EN "L" Y EN "C", 42 UNIDADES DE RACK 19", PERFIL DE CIERRE FRONTAL, CQE - UNIDAD DE EMPAQUE (2 PIEZAS)

		Alto H (mm)	No HE Unidades de Rack	
DKC0166	R5MRCE20 (C)	2000	42	\$ 323.800
DKC0351	R5SFMRO1	Reducciones de fijación perfiles RACK para tableros A800		\$ 482.300

PERFILES: LATERALES, FRONTALES, VERTICALES, BASE PARA TRANSFORMADORES CQE



CÓDIGO	REFERENCIA	DESCRIPCIÓN	PRECIO
--------	------------	-------------	--------

PERFILES LATERALES RANURADOS DE 5 FILAS, CQE - UNIDAD DE EMPAQUE (4 PIEZAS)

		Alto H (mm)	Ancho A (mm)	Profundo P (mm)	
DKC0087	RZPDL400	-	-	400	\$ 543.100
DKC0088	RZPDL600	-	-	600	\$ 748.900
DKC0089	RZPDL800	-	-	800	\$ 824.700



Perfiles laterales, ranurados 5 filas RZPDL...

PERFILES LATERALES RANURADOS DE 1 FILA, CQE - UNIDAD DE EMPAQUE (4 PIEZAS)

		Alto H (mm)	Ancho A (mm)	Profundo P (mm)	
DKC0096	RZTLE400	-	-	400	\$ 282.700
DKC0097	RZTLE600	-	-	600	\$ 302.800
DKC0098	RZTLE800	-	-	800	\$ 350.300

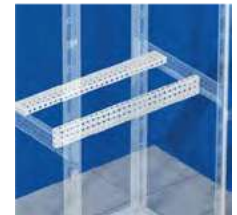

Perfiles laterales, ranurados 1 fila RZTLE...

PERFILES FRONTALES RANURADOS DE 1 FILA, CQE - UNIDAD DE EMPAQUE (4 PIEZAS)

		Alto H (mm)	Ancho A (mm)	Profundo P (mm)	
DKC0099	RZTFE400	-	400	-	\$ 279.200
DKC0100	RZTFE600	-	600	-	\$ 323.700
DKC0101	RZTFE800	-	800	-	\$ 390.900
DKC0102	RZTFE1000	-	1000	-	\$ 405.900
DKC0103	RZTFE1200	-	1200	-	\$ 446.200

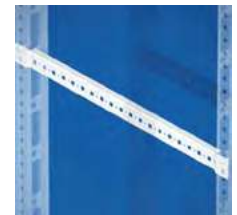

Perfiles frontales, ranurados 5 filas RZPDF...

PERFILES FRONTALES RANURADOS DE 5 FILAS, CQE - UNIDAD DE EMPAQUE (4 PIEZAS)

		Alto H (mm)	Ancho A (mm)	Profundo P (mm)	
DKC0090	RZPDF400	-	400	-	\$ 736.500
DKC0091	RZPDF600	-	600	-	\$ 785.000
DKC0092	RZPDF800	-	800	-	\$ 915.100
DKC0093	RZPDF1000	-	1000	-	\$ 929.900
DKC0094	RZPDF1200	-	1200	-	\$ 1.086.900



Perfiles laterales, ranurados 1 fila RZPDF...

PERFILES VERTICALES RANURADOS DE 5 FILAS, CQE - UNIDAD DE EMPAQUE (2 PIEZAS)

		Alto H (mm)	Ancho A (mm)	Profundo P (mm)	
DKC0095	RZPDV20	2000	-	-	\$ 825.800



Perfiles verticales ranurados 5 filas, RZPDV...

BASES PARA SOSTENER TRANSFORMADORES, CQE - UNIDAD DE EMPAQUE (2 PIEZAS)

		Alto H (mm)	Ancho A (mm)	Profundo P (mm)	
DKC0104	RZTTE600	-	600	-	\$ 513.400
DKC0105	RZTTE800	-	800	-	\$ 591.800
DKC0106	RZTTE1000	-	1000	-	\$ 792.300
DKC0107	RZTTE1200	-	1200	-	\$ 966.000



Base para sostener transformadores, RZTTE...



DKC PERFILES LATERALES, JUNTAS DE ESTANQUEIDAD, MÓDULOS DE CABLES Y PANELES DE SEPARACIÓN



Travesía lateral
RZPLE...



Junta de estanqueidad
RZFPC...

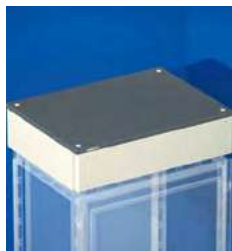

Módulos de cables
de instalación en
techo R5SCE...

CÓDIGO	REFERENCIA	DESCRIPCIÓN	PRECIO
--------	------------	-------------	--------

TRAVESÍA LATERAL PARA FIJACIÓN DE PUERTAS INTERIORES Y PERFILES CQE - UNIDAD DE EMPAQUE (4 PIEZAS)

		Alto H (mm)	Ancho A (mm)	Profundo P (mm)	
DKC0184	RZPLE400	-	-	400	\$ 334.800
DKC0185	RZPLE600	-	-	600	\$ 379.600
DKC0186	RZPLE800	-	-	800	\$ 390.900

JUNTA DE ESTANQUEIDAD PARA PASO DE CABLES, CQE - UNIDAD DE EMPAQUE (1 PIEZA)

		Alto H (mm)	Ancho A (mm)	Profundo P (mm)	
DKC0194	RZFPC400	-	400	-	\$ 229.400
DKC0195	RZFPC600	-	600	-	\$ 241.600
DKC0196	RZFPC800	-	800	-	\$ 265.700
DKC0197	RZFPC1000	-	1000	-	\$ 289.700
DKC0198	RZFPC1200	-	1200	-	\$ 312.600
DKC0199	RZFPC1600	-	1600	-	\$ 386.500

MÓDULO DE CABLES PARA INSTALACIÓN EN TECHO CQE - UNIDAD DE EMPAQUE (1 PIEZA)

		Alto H (mm)	Ancho A (mm)	Profundo P (mm)	
DKC0200	R5SCE66	200	600	600	\$ 2.842.200
DKC0201	R5SCE68	200	600	800	\$ 4.288.500
DKC0202	R5SCE86	200	800	600	\$ 3.211.100
DKC0203	R5SCE88	200	800	800	\$ 4.839.300
DKC0204	R5SCE106	200	1000	600	\$ 3.398.000
DKC0205	R5SCE108	200	1000	800	\$ 5.378.300
DKC0206	R5SCE126	200	1200	600	BAJO CONSULTA
DKC0207	R5SCE128	200	1200	800	\$ 6.842.100

PANEL DE SEPARACIÓN DE TABLERO Y MÓDULO DE CABLES CQE - UNIDAD DE EMPAQUE (1 PIEZA)

		Alto H (mm)	Ancho A (mm)	Profundo P (mm)	
DKC0208	R5PDS66	-	600	600	\$ 611.800
DKC0209	R5PDS68	-	600	800	\$ 811.500
DKC0210	R5PDS86	-	800	600	\$ 635.200
DKC0211	R5PDS88	-	800	800	\$ 846.900
DKC0212	R5PDS106	-	1000	600	\$ 670.300
DKC0213	R5PDS108	-	1000	800	\$ 893.900
DKC0214	R5PDS126	-	1200	600	BAJO CONSULTA
DKC0215	R5PDS128	-	1200	800	\$ 952.700

PANELES LATERALES DE CIERRE DE MÓDULOS DE CABLES CQE - UNIDAD DE EMPAQUE (2 PIEZAS)

		Alto H (mm)	Ancho A (mm)	Profundo P (mm)	
DKC0216	R5LSE60	-	-	600	\$ 703.100
DKC0217	R5LSE80	-	-	800	\$ 1.148.300

* Producto bajo pedido



SISTEMA MODULAR INTERNO

CÓDIGO	REFERENCIA	DESCRIPCIÓN	PRECIO
--------	------------	-------------	--------

SEPARACIÓN HORIZONTAL PARCIAL O TOTAL CQE, ACERO GALVANIZADO SENDZIMIR 1,5 mm - UNIDAD DE EMPAQUE (1 PIEZA)

DKC0126	RZDOE6145	Separación horizontal parcial o total A600, RAL7035	\$ 495.200
DKC0127	RZDOE8145	Separación horizontal parcial o total A800, RAL7035	\$ 502.300
DKC0128	RZDOE6245	Separación horizontal parcial o total A600, RAL7035	\$ 543.500
DKC0129	RZDOE8245	Separación horizontal parcial o total A800, RAL7035	\$ 579.800
DKC0130	RZDOE6345	Separación horizontal parcial o total A600, RAL7035	\$ 591.800
DKC0131	RZDOE8345	Separación horizontal parcial o total A800, RAL7035	\$ 635.900

GUÍA DE SELECCIÓN SEPARACIÓN HORIZONTAL PARCIAL O TOTAL CQE, ACERO GALVANIZADO SENDZIMIR 1,5 mm

Profundidad Armario	C	D	F	Separación Horizontal Parcial		Separación Horizontal Total	
				Ancho 600	Ancho 800	Ancho 600	Ancho 800
400	97	118	127	-	-	RZDOE6245	RZDOE8245
400	147	68	177	RZDOE6145	RZDOE8145	-	-
600	147	268	177	RZDOE6145	RZDOE8145	-	-
600	247	168	277	RZDOE6145	RZDOE8145	-	-
800	147	468	177	RZDOE6145	RZDOE8145	-	-
800	247	368	277	RZDOE6145	RZDOE8145	-	-
800	347	268	377	RZDOE6145	RZDOE8145	-	-

Unidad de embalaje 1 pieza y tornillería de fijación

PANEL CIEGO DE COMPENSACIÓN RAL 7035, RACK 19" CQE - UNIDAD DE EMPAQUE (2 PIEZAS)

DKC0182	R5PCD60	Panel ciego de compensación para tablero de ancho A 600 mm, CQE, incluye 2 piezas con accesorios para montaje	\$ 211.700
DKC0183	R5PCD80	Panel ciego de compensación para tablero de ancho A 800 mm, CQE, incluye 2 piezas con accesorios para montaje	\$ 223.500

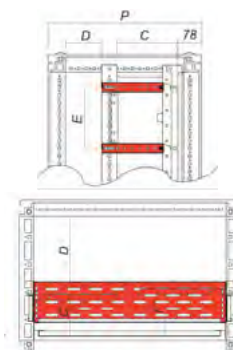

Vista superior

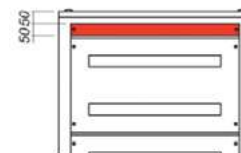

Panel ciego de Compensación, R5CPD...



CÓDIGO	REFERENCIA	DESCRIPCIÓN	PRECIO
PLACA DE MONTAJE PARCIAL CQE, ACERO GALVANIZADO 1,5 mm - UNIDAD DE EMPAQUE (1 PIEZA)			
DKC0137	RZPCE6200	Placa de montaje parcial H200, A 600 acero galvanizado	\$ 229.400
DKC0138	RZPCE6300	Placa de montaje parcial H300, A 600 acero galvanizado	\$ 256.100
DKC0139	RZPCE6400	Placa de montaje parcial H400, A 600 acero galvanizado	\$ 360.700
DKC0359	RZPCE6600	Placa de montaje parcial H600, A 600 acero galvanizado	\$ 507.200
DKC0140	RZPCE8200	Placa de montaje parcial H200, A 800 acero galvanizado	\$ 277.700
DKC0141	RZPCE8300	Placa de montaje parcial H300, A 800 acero galvanizado	\$ 332.100
DKC0142	RZPCE8400	Placa de montaje parcial H400, A 800 acero galvanizado	\$ 455.700
DKC0360	RZPCE8600	Placa de montaje parcial H600, A 800 acero galvanizado	\$ 688.200

PLACA DE MONTAJE PARCIAL CQE, ACERO GALVANIZADO 1,5 mm

Altura Nominal E	Código de la Placa	
	Ancho Tablero A=600	Ancho Tabl A=800
200	RZPCE6200	RZPCE820
300	RZPCE6300	RZPCE830
400	RZPCE6400	RZPCE840

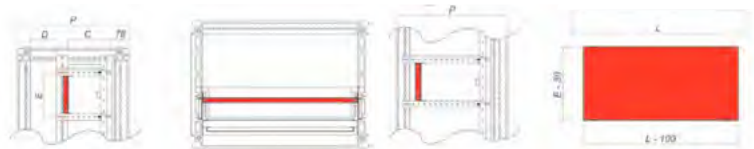

PERFILES PARA PANELES INTERNOS - UNIDAD DE EMPAQUE (2 PIEZAS)

DKC0143	R5TE20	Montantes para paneles internos, 2PCS, RAL 7035, CQE	\$ 494.000
---------	--------	--	------------

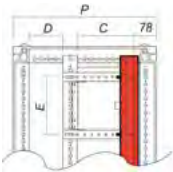

Vista Frontal del Armario

PANEL MODULAR INTERNO - UNIDAD DE EMPAQUE (1 PIEZA)

DKC0144	R5PI520	Panel modular interno ciego A600 H200 RAL7035 CQE	\$ 294.200
DKC0145	R5PI530	Panel modular interno ciego A600 H300 RAL7035 CQE	\$ 446.900
DKC0146	R5PI540	Panel modular interno ciego A600 H400 RAL7035 CQE	\$ 458.600
DKC0357	R5PI560	Panel modular interno ciego A600 H600 RAL7035 CQE	\$ 635.200
DKC0147	R5PI521	Panel modular interno A600 H200 RAL7035 CQE 1 RAN / 24 MOD	\$ 352.900
DKC0148	R5PI541	Panel modular interno A600 H400 RAL7035 CQE 2 RAN / 24 MOD	\$ 576.300
DKC0149	R5PI720	Panel modular interno ciego A800 H200 RAL7035 CQE	\$ 364.700
DKC0150	R5PI730	Panel modular interno ciego A800 H300 RAL7035 CQE	\$ 576.300
DKC0151	R5PI740	Panel modular interno ciego A800 H400 RAL7035 CQE	\$ 611.800
DKC0316	R5PI760	Panel modular interno ciego A800 H600 RAL7035 CQE	\$ 725.400
DKC0152	R5PI721	Panel modular interno A800 H200 RAL7035 CQE 1 RAN / 24 MOD	\$ 482.300
DKC0153	R5PI741	Panel modular interno A800 H400 RAL7035 CQE 2 RAN / 24 MOD	\$ 729.300

SOPORTES VERTICALES Y CÁMARA INTERNA CON TAPA LATERAL

DKC0154	RZMVE20	Soportes verticales H2000, RAL7035, CQE (2 piezas)	\$ 468.800
DKC0155	R5PFI2040	Cámara interna con tapa lateral R5PFI2040, P400, H2000, CQE (4 piezas)	\$ 4.681.200
DKC0156	R5PFI2060	Cámara interna con tapa lateral R5PFI2060, P600, H2000, CQE (4 piezas)	\$ 4.762.800
DKC0157	R5PFI2080	Cámara interna con tapa lateral R5PFI2080, P800, H2000, CQE (4 piezas)	\$ 4.939.300

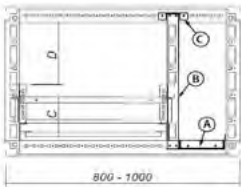

SISTEMA MODULAR EXTERNO

CÓDIGO	REFERENCIA	DESCRIPCIÓN	PRECIO
--------	------------	-------------	--------

SEPARACIÓN HORIZONTAL PARCIAL O TOTAL CQE, ACERO GALVANIZADO SENDZIMIR 1,5 mm - UNIDAD DE EMPAQUE (1 PIEZA)

DKC0126	RZDOE6145	Separación horizontal parcial o total A600, RAL7035	\$ 495.200
DKC0127	RZDOE8145	Separación horizontal parcial o total A800, RAL7035	\$ 502.300
DKC0128	RZDOE6245	Separación horizontal parcial o total A600, RAL7035	\$ 543.500
DKC0129	RZDOE8245	Separación horizontal parcial o total A800, RAL7035	\$ 579.800
DKC0130	RZDOE6345	Separación horizontal parcial o total A600, RAL7035	\$ 591.800
DKC0131	RZDOE8345	Separación horizontal parcial o total A800, RAL7035	\$ 635.900

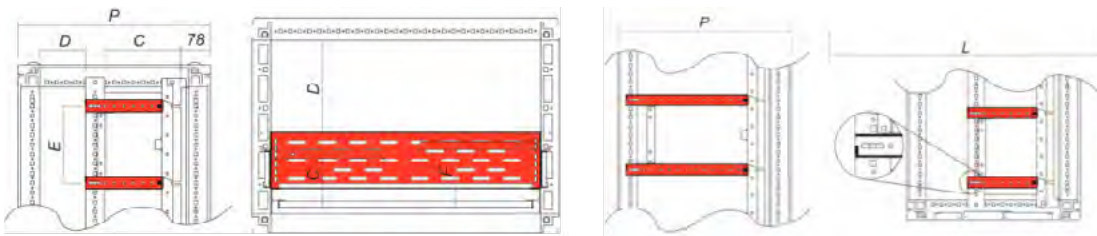

PLACA DE MONTAJE PARCIAL CQE, ACERO GALVANIZADO 1,5 mm - UNIDAD DE EMPAQUE (1 PIEZA)

DKC0137	RZPCE6200	Placa de montaje parcial H200, A 600 acero galvanizado	\$ 229.400
DKC0138	RZPCE6300	Placa de montaje parcial H300, A 600 acero galvanizado	\$ 256.100
DKC0139	RZPCE6400	Placa de montaje parcial H400, A 600 acero galvanizado	\$ 360.700
DKC0359	RZPCE6600	Placa de montaje parcial H600, A 600 acero galvanizado	\$ 507.200
DKC0380	RZPCE6800	Placa de montaje parcial H800, A 600 acero galvanizado	\$ 729.500
DKC0140	RZPCE8200	Placa de montaje parcial H200, A 800 acero galvanizado	\$ 277.700
DKC0141	RZPCE8300	Placa de montaje parcial H300, A 800 acero galvanizado	\$ 332.100
DKC0142	RZPCE8400	Placa de montaje parcial H400, A 800 acero galvanizado	\$ 455.700
DKC0360	RZPCE8600	Placa de montaje parcial H600, A 800 acero galvanizado	\$ 688.200
DKC0382	RZPCE8800	Placa de montaje parcial H800, A 800 acero galvanizado	\$ 895.700

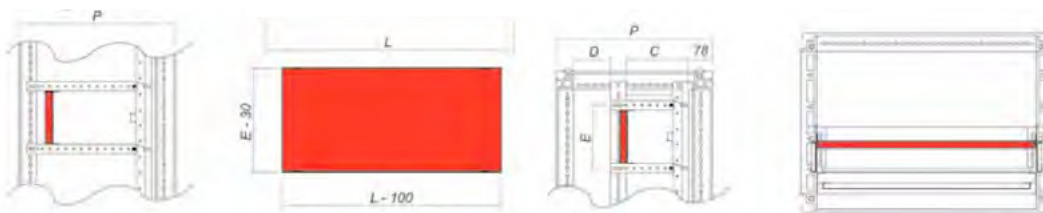

PANEL CIEGO DE COMPENSACIÓN EXTERNO RAL 7035, CQE, 1.5 mm - UNIDAD DE EMPAQUE (2 PIEZAS)

DKC0365	R5CPFE6100	Panel ciego de compensación externo para tablero de ancho A 600 mm	\$ 1.164.400
DKC0366	R5CPFE8100	Panel ciego de compensación externo para tablero de ancho A 800mm	\$ 1.239.000

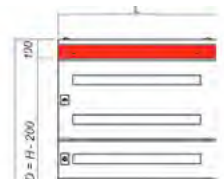

SISTEMA MODULAR EXTERNO

CÓDIGO	REFERENCIA	DESCRIPCIÓN	PRECIO
PANEL CIEGO ENTRE PUERTAS PARCIALES EXTERNAS, RAL 7035, CQE 1.5 mm - UNIDAD DE EMPAQUE (1 PIEZA)			
DKC0377	R5TOE60	Panel ciego entre puerta parciales externas para tablero de ancho A 600 mm	\$ 247.000
DKC0378	R5TOE80	Panel ciego entre puerta parciales externas para tablero de ancho A 800 mm	\$ 258.700

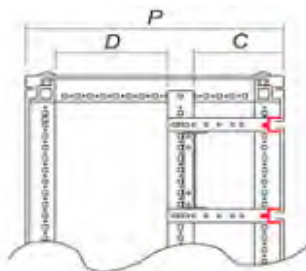

PANEL MODULAR EXTERNO, RAL 7035, CQE, 2,0 mm - UNIDAD DE EMPAQUE (1 PIEZA)			
DKC0367	R5CPME6200	Panel modular externo ciego A600 H200 RAL7035 CQE	\$ 846.900
DKC0368	R5CPME6300	Panel modular externo ciego A600 H300 RAL7035 CQE	\$ 893.800
DKC0369	R5CPME6400	Panel modular externo ciego A600 H400 RAL7035 CQE	\$ 893.800
DKC0370	R5CPME6600	Panel modular externo ciego A600 H600 RAL7035 CQE	\$ 964.500
DKC0371	R5CPME6800	Panel modular interno ciego A600 H800 RAL7035 CQE	\$ 1.093.800
DKC0372	R5CPME8200	Panel modular externo ciego A800 H200 RAL7035 CQE	\$ 893.800
DKC0373	R5CPME8300	Panel modular externo ciego A800 H300 RAL7035 CQE	\$ 1.046.700
DKC0374	R5CPME8400	Panel modular externo ciego A800 H400 RAL7035 CQE	\$ 1.046.700
DKC0375	R5CPME8600	Panel modular externo ciego A800 H600 RAL7035 CQE	\$ 1.093.800
DKC0376	R5CPME8800	Panel modular interno ciego A800 H800 RAL7035 CQE	\$ 1.211.300

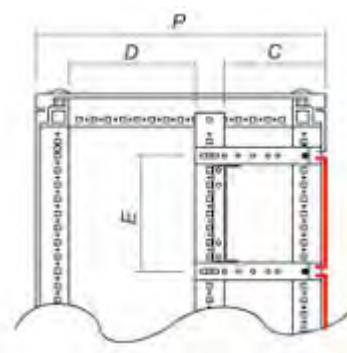

CÓDIGO	REFERENCIA	DESCRIPCIÓN	PRECIO
--------	------------	-------------	--------

PORTADOCUMENTOS CQE

DKC0108	R5TE60	Portadocumentos metálico para puerta A600, RAL7035, (1 pieza)	\$ 457.500
DKC0109	R5TE80	Portadocumentos metálico para puerta A 800, RAL7035 (1 pieza)	\$ 513.400
DKC0110	R5TE100	Portadocumentos metálico para puerta A1000, RAL7035 (1 pieza)	\$ 564.600
DKC0111	RPA32	Portadocumentos plástico (1 pieza)	\$ 194.500

BISAGRAS CQE

DKC0187	RZCE300	Bisagra para puerta sencilla (4 piezas)	\$ 157.100
DKC0188	RZCE301	Bisagra para puerta doble (8 piezas)	\$ 212.000

CÁNCAMOS Y KIT DE ELEVACIÓN CQE

DKC0113	RZA33	Cáncamos de elevación, CQE (4 piezas)	\$ 83.500
DKC0115	RZTSE02	Kit ángulo de elevación para tableros unidos, CQE (2 piezas)	\$ 346.100

KIT DE UNIÓN DE TABLEROS Y SOPORTES REGULABLES CQE

DKC0116	RZKE65	Kit de unión armarios, CQE (8 piezas)	\$ 249.100
DKC0117	RZKSRE65	Kit de unión armarios reforzado en "L", CQE (4 piezas)	\$ 334.800
DKC0118	RZKRE65	Kit de unión armarios reforzado plano, CQE (4 piezas)	\$ 334.800

KIT DE UNIÓN DE TABLEROS Y SOPORTES REGULABLES CQE

DKC0383	R5KFRE2060	Kit de unión posterior-posterior, H 200 A 600	\$ 1.350.000
DKC0384	R5KFRE2080	Kit de unión posterior-posterior, H 200 A 800	\$ 1.478.300
DKC0385	R5KFRE20100	Kit de unión posterior-posterior, A 200 A 1000	\$ 1.579.600
DKC0386	R5KFRE20120	Kit de unión posterior-posterior, H 200 A1200	\$ 1.689.600

PIES DE ELEVACIÓN Y TORNILLOS AUTOROSCANTES CQE

DKC0121	RAA45	Pies de elevación y nivelación, 0 mm a 50 mm, (4 piezas)	\$ 346.000
DKC0122	RAA53	Pies de elevación y nivelación, 50 mm a 100 mm, (4 piezas)	\$ 514.100

FONDO ÚNICO PARA ARMARIO CQE. IP-65

		Alto H (mm)	Ancho A (mm)	Profundo P (mm)	
DKC0245	RZFUC64	-	600	400	\$ 567.500
DKC0246	RZFUC66	-	600	600	\$ 700.400
DKC0247	RZFUC68	-	600	800	\$ 785.000
DKC0248	RZFUC84	-	800	400	\$ 591.800
DKC0249	RZFUC86	-	800	600	\$ 680.900
DKC0250	RZFUC88	-	800	800	\$ 785.000
DKC0251	RZFUC104	-	1000	400	\$ 640.100
DKC0252	RZFUC106	-	1000	600	\$ 760.900
DKC0253	RZFUC108	-	1000	800	\$ 809.000

RETÉN MECÁNICO PUERTA

DKC0254	RZAE02	Retén mecánico puerta. Bloqueo ángulo 90°	\$ 459.000
---------	--------	---	------------

CERRADURA GIRATORIA

NU DKC0462	RPCE511	CERRADURA MANETA GIRATORIA	\$ 518.900
------------	---------	----------------------------	------------

KIT DE FIJACIÓN PLACA DE MONTAJE

DKC0193	RAAE07	Kit de fijación RAAE07 para placa de montaje estándar, CQE (4 piezas)	\$ 253.700
---------	--------	---	------------



Bisagras, R1CE, RZCE..



Portadocumentos, R5TE...



Pies de elevación, RAA...



Kit elevación, RZTSE...



Kit unión armarios, RZKRE...



Cáncamos de elevación, RZA...

NU Producto Nuevo



MININTERRUPTORES AUTOMÁTICOS TERMOMAGNÉTICOS MMC4, MMC6, MMCM & ACCESORIOS	19-2
INTERRUPTORES DIFERENCIALES	19-6
INTERRUPTORES Y ACCESORIOS CAJA MOLDEADA BZM-LZM	19-7
INTERRUPTORES CAJA MOLDEADA REGULABLES POWER DEFENSE	19-8
CONTACTORES TRIPOLARES DILM DESDE 7A HASTA 150A	19-9
CONTACTORES TRIPOLARES PRINCIPALES DILM CON BOBINA EN DC Y CONTACTORES AUXILIARES CON BOBINA EN AC - DC	19-10
CONTACTORES TRIPOLARES PARA CONDENSADORES DILK	19-11
ACCESORIOS PARA CONTACTORES SERIE DIL	19-12
RELÉS TÉRMICOS BIMETÁLICOS SERIE DILM COORDINACIÓN TIPO 1 Y 2	19-13
GUARDAMOTORES PROTECCIÓN TERMOMAGNÉTICA PKZM0 Y PKZM4 & ACCESORIOS	19-14
TEMPORIZADORES ELECTRÓNICOS	19-16
MANDO Y SEÑALIZACIÓN RMQ TITAN - 22MM	19-17
INTERRUPTORES DE FLOTADOR (BOYA)	19-20
INTERRUPTORES DE LEVAS, SECCIONADORES CONMUTADORES Y BLOQUES AUXILIARES	19-21
CINTAS AISLANTES ELÉCTRICAS	19-22

MININTERRUPTORES AUTOMÁTICOS TERMOMAGNÉTICOS MMC6 PARA INSTALACIÓN EN RIEL OMEGA (DIN)

CÓDIGO	REFERENCIA	DESCRIPCIÓN	PRECIO
--------	------------	-------------	--------

MONOPOLARES (1 POLO PROTEGIDO)

		Corriente nominal lu A	Capacidad de ruptura 230/400V (kA)		
			IEC947-2	IEC-898	
MOL1644	mMC6-C4/1	4	10	6	\$ 58.000
MOL1645	mMC6-C6/1	6	10	6	\$ 35.700
MOL1646	mMC6-C10/1	10	10	6	\$ 35.700
MOL1648	mMC6-C16/1	16	10	6	\$ 35.700
MOL1649	mMC6-C20/1	20	10	6	\$ 36.400
MOL1650	mMC6-C25/1	25	10	6	\$ 36.900
MOL1651	mMC6-C32/1	32	10	6	\$ 40.000
MOL1652	mMC6-C40/1	40	10	6	\$ 42.300
MOL1653	mMC6-C50/1	50	10	6	\$ 54.700
MOL1654	mMC6-C63/1	63	10	6	\$ 54.700



mMC6-C... 1



mMC6-C.../2



mMC6-C.../3

BIPOLARES (2 POLOS PROTEGIDOS)

MOL1655	mMC6-C4/2	4	10	6	\$ 110.700
MOL1656	mMC6-C6/2	6	10	6	\$ 73.700
MOL1657	mMC6-C10/2	10	10	6	\$ 71.200
MOL1659	mMC6-C16/2	16	10	6	\$ 71.200
MOL1660	mMC6-C20/2	20	10	6	\$ 71.200
MOL1661	mMC6-C25/2	25	10	6	\$ 71.200
MOL1662	mMC6-C32/2	32	10	6	\$ 71.200
MOL1663	mMC6-C40/2	40	10	6	\$ 94.200
MOL1664	mMC6-C50/2	50	10	6	\$ 106.800
MOL1665	mMC6-C63/2	63	10	6	\$ 113.000

TRIPOLARES (3 POLOS PROTEGIDOS)

MOL1666	mMC6-C4/3	4	10	6	\$ 176.300
MOL1667	mMC6-C6/3	6	10	6	\$ 123.700
MOL1668	mMC6-C10/3	10	10	6	\$ 123.700
MOL1670	mMC6-C16/3	16	10	6	\$ 107.500
MOL1671	mMC6-C20/3	20	10	6	\$ 107.500
MOL1672	mMC6-C25/3	25	10	6	\$ 107.500
MOL1673	mMC6-C32/3	32	10	6	\$ 107.500
MOL1674	mMC6-C40/3	40	10	6	\$ 155.800
MOL1675	mMC6-C50/3	50	10	6	\$ 175.300
MOL1676	mMC6-C63/3	63	10	6	\$ 175.300

Mini-interruptores termomagnético Curva C

Para protección de cables en sistemas eléctricos de edificios de viviendas y plantas industriales que presentan circuitos inductivos y resistivos (iluminación con fluorescentes, pequeños motores, etc.)



MININTERRUPTORES AUTOMÁTICOS TERMOMAGNETICOS MMCM PARA INSTALACIÓN EN RIEL OMEGA (DIN)



Powering Business Worldwide



CÓDIGO	REFERENCIA	DESCRIPCIÓN	PRECIO
--------	------------	-------------	--------

MONOPOLARES (1 POLO PROTEGIDO)					
		Corriente nominal	Capacidad de ruptura 230/400V (kA)		
			lu	IEC-947-2	
		A			
MOL1164	mMCM-C1/1	1	15	10	\$ 76.600
MOL1165	mMCM-C2/1	2	15	10	\$ 91.400
MOL1166	mMCM-C3/1	3	15	10	\$ 89.700
MOL1167	mMCM-C4/1	4	15	10	\$ 60.500
MOL1168	mMCM-C6/1	6	15	10	\$ 42.800
MOL1169	mMCM-C10/1	10	15	10	\$ 42.700
MOL1171	mMCM-C16/1	16	15	10	\$ 42.800
MOL1172	mMCM-C20/1	20	15	10	\$ 42.800
MOL1173	mMCM-C25/1	25	15	10	\$ 42.800
MOL1174	mMCM-C32/1	32	15	10	\$ 45.500
MOL1175	mMCM-C40/1	40	15	10	\$ 58.500
MOL1176	mMCM-C50/1	50	15	10	\$ 65.600
MOL1177	mMCM-C63/1	63	15	10	BAJO CONSULTA



mMCM-C.../1



mMCM-C.../2



mMCM-C.../3

BIPOLARES (2 POLOS PROTEGIDOS)					
MOL1179	mMCM-C1/2	1	15	10	\$ 201.000
MOL1180	mMCM-C2/2	2	15	10	\$ 201.000
MOL1181	mMCM-C3/2	3	15	10	\$ 185.300
MOL1182	mMCM-C4/2	4	15	10	\$ 194.900
MOL1183	mMCM-C6/2	6	15	10	\$ 108.500
MOL1184	mMCM-C10/2	10	15	10	\$ 108.500
MOL1186	mMCM-C16/2	16	15	10	\$ 91.800
MOL1187	mMCM-C20/2	20	15	10	\$ 91.800
MOL1188	mMCM-C25/2	25	15	10	\$ 95.900
MOL1189	mMCM-C32/2	32	15	10	\$ 97.800
MOL1190	mMCM-C40/2	40	15	10	\$ 125.200
MOL1191	mMCM-C50/2	50	15	10	\$ 153.700
MOL1192	mMCM-C63/2	63	15	10	\$ 163.700

TRIPOLARES (3 POLOS PROTEGIDOS)					
MOL1194	mMCM-C1/3	1	15	10	\$ 243.100
MOL1195	mMCM-C2/3	2	15	10	\$ 243.100
MOL1196	mMCM-C3/3	3	15	10	\$ 243.100
MOL1197	mMCM-C4/3	4	15	10	\$ 270.500
MOL1198	mMCM-C6/3	6	15	10	\$ 190.600
MOL1199	mMCM-C10/3	10	15	10	\$ 152.500
MOL1201	mMCM-C16/3	16	15	10	\$ 155.400
MOL1202	mMCM-C20/3	20	15	10	\$ 155.400
MOL1203	mMCM-C25/3	25	15	10	\$ 161.300
MOL1204	mMCM-C32/3	32	15	10	\$ 164.200
MOL1205	mMCM-C40/3	40	15	10	\$ 236.300
MOL1206	mMCM-C50/3	50	15	10	\$ 264.100
MOL1207	mMCM-C63/3	63	15	10	\$ 272.600

Mini-interruptores termomagnético Curva C

Para protección de cables en sistemas eléctricos de edificios de viviendas y plantas industriales que presentan circuitos inductivos y resistivos (iluminación con fluorescentes, pequeños motores, etc.)



MININTERRUPTORES AUTOMÁTICOS TERMOMAGNÉTICOS PARA APLICACIONES EN DC MMCMDC HASTA 250VDC POR POLO CURVA C



mMCMDC-C.../1



mMCMDC-C.../2

CÓDIGO	REFERENCIA	DESCRIPCIÓN	PRECIO
--------	------------	-------------	--------

MONOPOLARES (1 POLO PROTEGIDO)

		Corriente nominal $I_n=I_u$	Capacidad de ruptura de acuerdo a IEC 60947-2 Icu	
		I_u A	250V por polo (kA)	
MOL1951	mMCMDC-C2/1	2	10	\$ 148.400
MOL1952	mMCMDC-C4/1	4	10	\$ 148.300
MOL1953	mMCMDC-C6/1	6	10	\$ 69.000
MOL1954	mMCMDC-C10/1	10	10	\$ 69.900
MOL1955	mMCMDC-C16/1	16	10	\$ 71.100
MOL1956	mMCMDC-C20/1	20	10	\$ 72.300
MOL1957	mMCMDC-C25/1	25	10	\$ 73.400
MOL1958	mMCMDC-C32/1	32	10	\$ 74.900
MOL1959	mMCMDC-C40/1	40	10	\$ 88.800

BIPOLARES (2 POLOS PROTEGIDOS)

		Corriente nominal $I_n=I_u$	Capacidad de ruptura de acuerdo a IEC 60947-2 Icu	
		I_u A	250V por polo (kA)	
MOL1960	mMCMDC-C2/2	2	10	\$ 260.200
MOL1961	mMCMDC-C4/2	4	10	\$ 260.000
MOL1962	mMCMDC-C6/2	6	10	\$ 260.300
MOL1963	mMCMDC-C10/2	10	10	\$ 209.800
MOL1964	mMCMDC-C16/2	16	10	\$ 214.100
MOL1965	mMCMDC-C20/2	20	10	\$ 218.600
MOL1966	mMCMDC-C25/2	25	10	\$ 223.200
MOL1967	mMCMDC-C32/2	32	10	\$ 228.100
MOL1968	mMCMDC-C40/2	40	10	\$ 269.800

CARACTERÍSTICAS

mMC6 Curva C	mMCM Curva C
Poder de corte conforme a normas: IEC/EN 60947 Icu 10000 A IEC/EN 60898 Icn 6000A	Poder de corte conforme a normas: IEC/EN 60947 Icu 15000 A IEC/EN 60898 Icn 10000 A
Tensión de empleo Ue 50/60Hz AC:230/400V DC: 48 V (por polo)	Tensión de empleo Ue 50/60Hz AC:230/400V DC: 48 V (por polo)
Clase de selectividad 3 IP 20	Clase de selectividad 3 IP 20
Conexión de tensión a red arbitraria (arriba ó abajo)	Conexión de tensión a red arbitraria (arriba ó abajo)
Indicador de estado	Indicador de estado

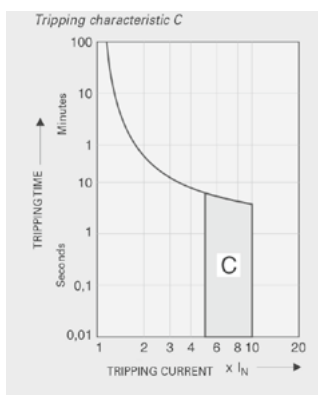

ACCESORIOS PARA MININTERRUPTORES AUTOMÁTICOS TERMOMAGNÉTICOS MMC4, MMC6 Y MMCM

CÓDIGO	REFERENCIA	DESCRIPCIÓN	PRECIO
--------	------------	-------------	--------

BLOQUES DE CONTACTOS AUXILIARES DE ESTADO Y DE DISPARO PARA MININTERRUPTORES mMCM/mMC6/mMC4/mMCMDC

			Aplica para	Contactos auxiliares	Cantidad máxima instalable	
MOL1208	ASAUXS	Bloque de contacto auxiliares	mMCM, mMC6, mMC4	1NA+1NC	2	\$ 57.400
MOL1209	ASALMS	Bloque de contactos auxiliares de disparo	mMCM, mMC6, mMC4	2NA ①	1	\$ 89.800



ZP-IHK

BOBINA DE MÍNIMA TENSIÓN Y DE DISPARO PARA MININTERRUPTORES mMCM/mMC6/mMC4/mMCMDC

			Aplica para		
MOL1210	Z-USA/115	Bobina de mínima tensión	mMCM-mMC6-mMC4	115V instantánea	\$ 438.500
MOL1211	ASUVRSC230	Bobina de mínima tensión	mMCM-mMC6-mMC4	230V instantánea	\$ 329.900
MOL1212	ASSNTSN415	Bobina de disparo (shunt)	mMCM-mMC6-mMC4	110-415 VAC 110-220 VDC	\$ 86.400



EVG...

PEINES DE CONEXIÓN TIPO HORQUILLA Y BORNES PRINCIPALES PARA MININTERRUPTORES mMCM/mMC6/mMC4/mMCMDC

		Polos	Cant. interruptores	Sección (mm ²)	Para mininterruptores	
MOL1213	EVG-1PHAS/12MODUL	1	12	10	mMCM-mMC6-mMC4	\$ 32.300
MOL1214	EVG-2PHAS/12MODUL	2	6	10	mMCM-mMC6-mMC4	\$ 75.200
MOL1215	EVG-3PHAS/12MODUL	3	4	10	mMCM-mMC6-mMC4	BAJO CONSULTA
MOL1216	Z-GV-16/1P-1TE	1	57	16	mMCM-mMC6-mMC4	\$ 313.800
MOL1217	Z-GV-16/1P+N-2TE	2	28	16	mMCM-mMC6-mMC4	\$ 518.900
MOL1218	Z-GV-16/3P-3TE	3	19	16	mMCM-mMC6-mMC4	\$ 518.900
MOL1220	FAZ-XK25	Borne de Alimentación		25	mMCM-mMC6-mMC4	\$ 25.900
MOL1221	FAZ-XK35	Borne de Alimentación		35	mMCM-mMC6-mMC4	\$ 38.200
MOL1219	BB-EC/2+3P	Tapa lateral peines 2 y 3 Polos			mMCM-mMC6-mMC4	\$ 37.300



FAZ-XK25



FAZ-XK35

NOTA: ① 1 contacto de estado y 1 contacto de disparo.

CÓDIGO	REFERENCIA	DESCRIPCIÓN	PRECIO
--------	------------	-------------	--------



mRCM...



mRCM-.../2/003...

PROTECCIÓN DIFERENCIAL CLASE AC PARA MONTAJE EN RIEL						
		No. Polos	Corriente Nominal I _n (A)	Voltaje I _n (V)	Sensibilidad (mA)	
MOL1716	mRCM-25/2/003	2	25	230	30	\$ 274.200
MOL1717	mRCM-40/2/003	2	40	230	30	\$ 274.200
MOL1718	mRCM-25/4/003	4	25	230	30	\$ 362.500
MOL1719	mRCM-40/4/003	4	40	230	30	\$ 362.500
MOL1720	mRCM-63/4/003	4	63	230	30	\$ 510.000
MOL1721	mRCM-80/4/003	4	80	230	30	\$ 716.400
MOL1946	PFIM-25/2/003-110	2	25	120	30	\$ 371.300
MOL1854	PFIM-40/2/003-110	2	40	120	30	\$ 414.700

PROTECCIÓN DIFERENCIAL CLASE A PARA MONTAJE EN RIEL						
		No. Polos	Corriente Nominal I _n (A)	Voltaje I _n (V)	Sensibilidad (mA)	
MOL1722	mRCM-25/2/003-A	2	25	230	30	\$ 413.500
MOL1723	mRCM-40/2/003-A	2	40	230	30	\$ 413.500
MOL1724	mRCM-25/4/003-A	4	25	230	30	\$ 510.000
MOL1725	mRCM-40/4/003-A	4	40	230	30	\$ 546.500
MOL1726	mRCM-63/4/003-A	4	63	230	30	\$ 732.800
MOL1727	mRCM-80/4/003-A	4	80	230	30	\$ 1.046.900
MOL1948	PFIM 40/2/003-A/110	2	40	120	30	\$ 433.000
MOL1949	PFIM 40/4/003-A/110	4	40	120	30	\$ 560.600
MOL1950	PFIM 63/4/003-A/110	4	63	120	30	\$ 784.900

INTERRUPTOR DIFERENCIAL:

- Interruptor accionado por corrientes de fuga a tierra, cuya función es interrumpir la corriente hacia la carga cuando se excede el umbral máximo permitido.
- De acuerdo a los lineamientos del RETIE, los dispositivos de interrupción de corriente por fuga a tierra para protección de las personas contra contacto directo, deberán tener una corriente nominal diferencial menor o igual a 30 mA.
- Los interruptores diferenciales contra riesgo de incendio, deberán tener una corriente nominal diferencial menor o igual a 300 mA, estos podrán ser de actuación instantánea o retardada.

PROTECCIÓN
DE RIESGO A
ELECTROCUCIÓN



PROTECCIÓN DE
RIESGOS DE INCENDIO
POR FALLAS DE
AISLAMIENTO



DIFERENCIALES CLASE A (inmunizados)

- Para corriente sinusoidales con componente DC
- Cargas resistivas
- Lámparas incandescentes, fluorescentes, balastos electrónicos
- Computadoras, impresoras, equipo electrónico
- Variadores de velocidad electrónicos

DIFERENCIALES CLASE AC

- Para corriente sinusoidales
- Cargas resistivas
- Lámparas incandescentes
- Toma corrientes de uso general



INTERRUPTORES Y ACCESORIOS

CAJA MOLDEADA BZM-LZM

EATON

Powering Business Worldwide

19

SECCIÓN

57

CÓDIGO	REFERENCIA	DESCRIPCIÓN	PRECIO
--------	------------	-------------	--------

INTERRUPTORES CAJA MOLDEADA FIJOS BZM 50kA @ 240V

		In (A)	Capacidad de interrupción 240/440V (kA)		Dimensiones A x L x P (mm)	
			240V	440V		
MOL2577	BZMB1-A16-AP	16	50	20	75 x 130 x 60	\$ 405.700
MOL2578	BZMB1-A20-AP	20	50	20	75 x 130 x 60	\$ 408.500
MOL2579	BZMB1-A25-AP	25	50	20	75 x 130 x 60	\$ 414.200
MOL2580	BZMB1-A32-AP	32	50	20	75 x 130 x 60	\$ 426.200
MOL2581	BZMB1-A40-AP	40	50	20	75 x 130 x 60	\$ 434.100
MOL2582	BZMB1-A50-AP	50	50	20	75 x 130 x 60	\$ 449.900
MOL2583	BZMB1-A63-AP	63	50	20	75 x 130 x 60	\$ 452.100
MOL2584	BZMB1-A80-AP	80	50	20	75 x 130 x 60	\$ 466.400
MOL2585	BZMB1-A100-AP	100	50	20	75 x 130 x 60	\$ 835.300
MOL2587	BZMB2-A125	125	50	20	105 x 91.5 x 165	\$ 835.300
MOL2588	BZMB2-A160	160	50	20	105 x 91.5 x 165	\$ 1.226.900
MOL2589	BZMB2-A200	200	50	20	105 x 91.5 x 165	\$ 1.271.900
MOL2590	BZMB2-A250	250	50	20	105 x 91.5 x 165	\$ 1.816.600
MOL2034	BZMB3-A320-AP	320	50	20	140 x 149 x 255	\$ 1.962.700
MOL2051	BZMB3-A350-AP	350	50	20	140 x 149 x 255	\$ 1.981.700
MOL2035	BZMB3-A400-AP	400	50	20	140 x 149 x 255	\$ 2.168.300



BZM1



BZM3

INTERRUPTORES CAJA MOLDEADA REGULABLES LZM 55kA @240V

MOL1631	LZMS4-AE800	INTERRUPTOR LZMS4-AE800 AUTOM. DISPARO, SOBREC.400-800A	\$ 11.225.700
MOL1632	LZMS4-AE1000	INTERRUPTOR LZMS4-AE1000 AUTOM. DISPARO SOBREC.500-1000A	\$ 15.821.400
MOL1633	LZMS4-AE1250	INTERRUPTOR LZMS4-AE1250 AUTOM. DISPARO SOBREC.630-1250A	\$ 15.887.200
MOL1634	LZMS4-AE1600	INTERRUPTOR LZMS4-AE1600 AUTOM. DISPARO SOBREC.800-1600A	\$ 17.733.200

ACCESORIOS PARA INTERRUPTORES LZM

MOL0641	M22-K10	Contacto auxiliar 1 NA, para indicación de ESTADO y DISPARO.	\$ 25.600
MOL0642	M22-K01	Contacto auxiliar 1 NC, para indicación de ESTADO y DISPARO.	\$ 25.600
MOL1599	BZM1-(3)-XA230-240VAC	Bobina de disparo para interruptor BZM1-3, 230-240 VAC.	BAJO CONSULTA
MOL1602	BZM1-XTVB	Manija para puerta interruptor BZM1.	
MOL1631	LZMS4-AE800	Interruptor LZMC4-AE800 AUTOM. DISP, SOBREC.400-800A	\$ 11.225.700



INTERRUPTORES CAJA MOLDEADA REGULABLES POWER DEFENSE

CÓDIGO	REFERENCIA	DESCRIPCIÓN				PRECIO
--------	------------	-------------	--	--	--	--------

INTERRUPTORES CAJA MOLDEADA REGULABLES POWER DEFENSE 85ka @ 240V

		In (A)		Unidad de accionamiento	Capacidad de interrupción 240/440V (kA)		Dimensiones A x L x P (mm)	
					240V	440V		
MOL2537	PDC13K0016TAAJ	13	16	Termomagnética	85	35	90 x 145 x 68	\$ 669.300
MOL2538	PDC13K0020TAAJ	16	20	Termomagnética	85	35	90 x 145 x 68	\$ 669.300
MOL2539	PDC13K0025TAAJ	20	25	Termomagnética	85	35	90 x 145 x 68	\$ 669.300
MOL2540	PDC13K0032TAAJ	26	32	Termomagnética	85	35	90 x 145 x 68	\$ 669.300
MOL2541	PDC13K0040TAAJ	32	40	Termomagnética	85	35	90 x 145 x 68	\$ 669.300
MOL2542	PDC13K0050TAAJ	40	50	Termomagnética	85	35	90 x 145 x 68	\$ 669.300
MOL2543	PDC13K0063TAAJ	50	63	Termomagnética	85	35	90 x 145 x 68	\$ 687.900
MOL2544	PDC13K0080TAAJ	64	80	Termomagnética	85	35	90 x 145 x 68	\$ 687.900
MOL2545	PDC13K0100TAAJ	80	100	Termomagnética	85	35	90 x 145 x 68	\$ 687.900
MOL2546	PDC13K0125TAAJ	100	125	Termomagnética	85	35	90 x 145 x 68	\$ 1.470.800
MOL2547	PDC13K0160TAAJ	128	160	Termomagnética	85	35	90 x 145 x 68	\$ 1.470.800
MOL2548	PDC23K0200TAAS	160	200	Termomagnética	85	35	104,6 x 203 x 85,7	\$ 1.649.400
MOL2549	PDC23K0250TAAS	200	250	Termomagnética	85	35	104,6 x 203 x 85,7	\$ 1.649.400
MOL2550	PDC33K0400TAAS	320	400	Termomagnética	85	35	139,2 x 257,2 x 103,2	\$ 3.432.700
MOL2551	PDC33K0630B1NS	504	630	Electrónica	85	35	139,2 x 257,2 x 103,2	\$ 5.739.000
MOL2552	PDC43K0800B1NS	640	800	Electrónica	85	35	210 x 406 x 103	\$ 13.156.000



PDC13K0016TAAJ



PDC13M0016TAAJ

INTERRUPTORES CAJA MOLDEADA REGULABLES POWER DEFENSE 85ka @ 240V

		In (A)		Unidad de accionamiento	Capacidad de interrupción 240/440V (kA)		Dimensiones A x L x P (mm)	
					240V	440V		
MOL2553	PDC13M0016TAAJ	13	16	Termomagnética	110	50	90 x 145 x 68	BAJO CONSULTA
MOL2554	PDC13M0020TAAJ	16	20	Termomagnética	110	50	90 x 145 x 68	BAJO CONSULTA
MOL2555	PDC13M0025TAAJ	20	25	Termomagnética	110	50	90 x 145 x 68	BAJO CONSULTA
MOL2556	PDC13M0032TAAJ	26	32	Termomagnética	110	50	90 x 145 x 68	BAJO CONSULTA
MOL2557	PDC13M0040TAAJ	32	40	Termomagnética	110	50	90 x 145 x 68	BAJO CONSULTA
MOL2558	PDC13M0050TAAJ	40	50	Termomagnética	110	50	90 x 145 x 68	BAJO CONSULTA
MOL2559	PDC13M0063TAAJ	50	63	Termomagnética	110	50	90 x 145 x 68	BAJO CONSULTA
MOL2560	PDC13M0080TAAJ	64	80	Termomagnética	110	50	90 x 145 x 68	BAJO CONSULTA
MOL2561	PDC13M0100TAAJ	80	100	Termomagnética	110	50	90 x 145 x 68	BAJO CONSULTA
MOL2562	PDC13M0125TAAJ	100	125	Termomagnética	110	50	90 x 145 x 68	BAJO CONSULTA
MOL2563	PDC13M0160TAAJ	128	160	Termomagnética	110	50	90 x 145 x 68	BAJO CONSULTA
MOL2564	PDC23N0200TAAS	160	200	Termomagnética	110	70	104,6 x 203 x 85,7	BAJO CONSULTA
MOL2565	PDC23N0250TAAS	200	250	Termomagnética	110	70	104,6 x 203 x 85,7	BAJO CONSULTA
MOL2566	PDC33N0400TAAS	320	400	Termomagnética	110	70	139,2 x 257,2 x 103,2	BAJO CONSULTA
MOL2567	PDC33N0630B1NS	504	630	Electrónica	110	70	139,2 x 257,2 x 103,2	BAJO CONSULTA
MOL2568	PDC43N0800B2NS	640	800	Electrónica	110	70	210 x 406 x 103	BAJO CONSULTA

ACCESORIOS

MOL2569	PDC1XUV130ACV	Bobina de Mínima Tensión 110-130VAC Frame 1 (16-160A)	\$ 255.200
MOL2570	PDG2XUV130ACV	Bobina de Mínima Tensión 110-130VAC Frame 2 (200-250A)	\$ 228.900
MOL2571	PDG3XUV130ACV	Bobina de Mínima Tensión 110-130VAC Frame 3 (400-630A)	\$ 263.000
MOL2572	PDG4XUV130ACV	Bobina de Mínima Tensión 110-130VAC Frame 4 (800A)	\$ 297.800
MOL2573	PDC1XST130ACDCT	Bobina de Disparo 110-130VAC - 125DC Frame 1 (16-160A)	\$ 281.200
MOL2574	PDG2XST130ACDCT	Bobina de Disparo 110-130VAC - 125DC Frame 2 (200-250A)	\$ 224.200
MOL2575	PDG3XST130ACDCT	Bobina de Disparo 110-130VAC - 125DC Frame 3 (400-630A)	\$ 277.000
MOL2576	PDG4XST130ACDCT	Bobina de Disparo 110-130VAC - 125DC Frame 4 (800A)	\$ 293.200
MOL2593	PDGXAC	CONTACTO AUXILIAR Y DE ALARMA PDGXACT 1NO/1NC FRAME 1,2,3,4	\$ 116.000



NOTA:

Protección Térmica: 0,8 - 1,0 In
Protección Corto-Circuito: 5 - 8 In



CONTACTORES TRIPOLARES DILM DESDE 7A HASTA 150A

CÓDIGO	REFERENCIA	DESCRIPCIÓN						PRECIO
--------	------------	-------------	--	--	--	--	--	--------

CONTACTORES TRIPOLARES PRINCIPALES DE POTENCIA DILM - CON BOBINA MAGNÉTICA

		Tensión de la Bobina 50/60Hz	Corriente nominal 50/60Hz AC3	Corriente nominal 50/60Hz AC1		Máx. Potencia nominal del motor 50/60Hz		Con-tactos auxiliares	
				40°C	60°C	220V HP/kW	440V HP/kW		
				MOL0002	DILM7-10(110V)	110VAC	7		
MOL0003	DILM7-10(220V)	220VAC	7	22	20	3.0/2.2	6.0/4.5	1NA	\$ 143.500
MOL0010	DILM9-10(110V)	110VAC	9	22	20	3.4/2.5	7.4/5.5	1NA	\$ 153.500
MOL0011	DILM9-10(220V)	220VAC	9	22	20	3.4/2.5	7.4/5.5	1NA	\$ 153.500
MOL0018	DILM12-10(110V)	110VAC	12	22	20	4.7/3.5	10.1/7.0	1NA	\$ 193.600
MOL0019	DILM12-10(220V)	220VAC	12	22	20	4.7/3.5	10.1/7.0	1NA	\$ 193.600
MOL0026	DILM15-10(110V)	110VAC	15,5	22	20	5.4/4.0	11.3/8.4	1NA	\$ 238.600
MOL0027	DILM15-10(220V)	220VAC	15,5	22	20	5.4/4.0	11.3/8.4	1NA	\$ 238.600
MOL0034	DILM17-10(110V)	110VAC	18	40	35	6.7/5.0	14.1/10.0	1NA	\$ 258.100
MOL0035	DILM17-10(220V)	220VAC	18	40	35	6.7/5.0	14.1/10.0	1NA	\$ 258.000
MOL0042	DILM25-10(110V)	110VAC	25	45	40	10.1/7.5	20.8/14.5	1NA	\$ 345.000
MOL0043	DILM25-10(220V)	220VAC	25	45	40	10.1/7.5	20.8/14.5	1NA	\$ 345.000



DILM7 a DILM15



DILM17 a DILM32



DILM40 a DILM65



DILM80 a DILM150

CONTACTORES TRIPOLARES PRINCIPALES DE POTENCIA DE 32 A 225 AMPERIOS BOBINA MAGNÉTICA

				40°C	60°C	220V HP/kW	440V HP/kW		
				MOL0050	DILM32-10(110V)	110VAC	32		
MOL0051	DILM32-10(220V)	220VAC	32	45	40	13.4/10	26.8/18	1NA	\$ 503.900
MOL0058	DILM40(110)	110VAC	40	60	50	16.8/12.5	33.5/24	⊕	\$ 599.500
MOL0059	DILM40(220)	220VAC	40	60	50	16.8/12.5	33.5/24	⊕	\$ 599.600
MOL0062	DILM50(110)	110VAC	50	80	65	20.8/15.5	42.9/30	⊕	\$ 758.300
MOL0063	DILM50(220)	220VAC	50	80	65	20.8/15.5	42.9/30	⊕	\$ 758.300
MOL0066	DILM65(110)	110VAC	65	98	80	26.8/20	55/39	⊕	\$ 1.069.800
MOL0067	DILM65(220)	220VAC	65	98	80	26.8/20	55/39	⊕	\$ 1.069.700
MOL0070	DILM80(110)	110VAC	80	110	90	33.5/25	68.4/48	⊕	\$ 1.326.100
MOL0071	DILM80(220)	220VAC	80	110	90	33.5/25	68.4/48	⊕	\$ 1.326.100
MOL0074	DILM95(110)	110VAC	95	130	110	40.2/30	80.5/57	⊕	\$ 1.691.200
MOL0075	DILM95(220)	220VAC	95	130	110	40.2/30	80.5/57	⊕	\$ 1.691.200
MOL0078	DILM115(RAC120)	120VAC	115	160	130	49.6/37	100.6/70	⊕	\$ 2.190.100
MOL0079	DILM115(RAC240)	240VAC	115	160	130	49.6/37	100.6/70	⊕	\$ 2.190.100
MOL0082	DILM150(RAC120)	120VAC	150	190	160	64.4/48	127/91	⊕	\$ 2.658.800
MOL0083	DILM150(RAC240)	240VAC	150	190	160	64.4/48	127/91	⊕	\$ 2.658.800

NOTA Todas las tensiones están dadas a 50/60Hz
1. Tensiones



CONTACTORES TRIPOLARES PRINCIPALES DILM CON BOBINA EN DC Y CONTACTORES AUXILIARES CON BOBINA EN AC - DC



DILM7-15



DILM17,,,DILM32



DILA-...

CÓDIGO	REFERENCIA	DESCRIPCIÓN				PRECIO
--------	------------	-------------	--	--	--	--------

CONTACTORES TRIPOLARES PRINCIPALES DE POTENCIA DE 7 A 80 AMPERIOS BOBINA DC

		Tensión de Bobina	Corriente nominal le a	Corriente nominal	Corriente nominal	Contactos auxiliares	
		(VDC)	60VDC (A) DC-1	50/60Hz AC-1	a 220V 50/60Hz AC-3		
MOL1880	DILM7-10(24VDC)	24	20	22	7	1NA	\$ 154.800
MOL0110	DILM9-10(24VDC)	24	20	22	9	1NA	\$ 162.400
MOL0114	DILM12-10(24VDC)	24	20	22	12	1NA	\$ 218.300
MOL1881	DILM15-10(24VDC)	24	20	22	15,5	1NA	\$ 478.700
MOL0117	DILM17-10(RDC24)	24-27	35	40	18	1NA	\$ 521.200
MOL0120	DILM25-10(RDC24)	24-27	40	45	25	1NA	\$ 552.800
MOL0123	DILM32-10(RDC24)	24-27	40	45	32	1NA	\$ 929.600
MOL0126	DILM40-(RDC24)	24-27	50	60	40	①	\$ 1.011.200
MOL0129	DILM50-(RDC24)	24-27	60	70	50	①	\$ 1.160.100
MOL0132	DILM65(RDC24)	24-27	72	98	65	①	

Los contactores con bobina en DC incluyen supresor interno para evitar averías

Pueden ser controlados directamente desde un PLC con salida de 0,5A, sin necesidad de Relés de interfaces para cargas de hasta 38A

CONTACTORES AUXILIARES DIL A CON BOBINA EN AC

		Intensidad Térmica Convencional. I Ath	Contactos auxiliares	
MOL0249	DILA-22(110V50/60HZ)	16	2NA+2NC	\$ 154.500
MOL0250	DILA-22(220V50/60HZ)	16	2NA+2NC	\$ 154.500
MOL0253	DILA-31(110V50/60HZ)	16	3NA+1NC	\$ 154.500
MOL0254	DILA-31(220V50/60HZ)	16	3NA+1NC	\$ 154.500
MOL0257	DILA-40(110V50/60HZ)	16	4NA	\$ 154.500
MOL0258	DILA-40(220V50/60HZ)	16	4NA	\$ 154.500

CONTACTORES AUXILIARES DIL A CON BOBINA EN DC

		Intensidad Térmica Convencional. A	Contactos auxiliares	
MOL0260	DILA-22(24VDC)	16	2NA+2NC	\$ 188.100
MOL0261	DILA-31(24VDC)	16	3NA+1NC	\$ 188.000
MOL0262	DILA-40(24VDC)	16	4NA	\$ 188.100

NOTA: Todas las tensiones están dadas a 50/60 Hz,

① Ordenar los contactos auxiliares por separado.



CONTACTORES TRIPOLARES PARA CONDENSADORES DILK

CÓDIGO	REFERENCIA	DESCRIPCIÓN	PRECIO
--------	------------	-------------	--------

CONTACTORES DILK PARA CONDENSADORES CON RESISTENCIA DE DESCARGA

		Condensadores trifásicos 50-60 Hz. Compensación por Grupos. Sin resistencia de descarga rápida			Contactos auxiliares	PRECIO
		230V	400V	525V		
		KVAR	KVAR	KVAR		
MOL0135	DILK12-11-110	7,5	12,5	16.7	1NA+1NC	\$ 380.100
MOL0136	DILK12-11-220	7,5	12,5	16.7	1NA+1NC	\$ 380.100
MOL0138	DILK20-11-110	11	20	25	1NA+1NC	\$ 487.500
MOL0139	DILK20-11-220	11	20	25	1NA+1NC	\$ 492.300
MOL0141	DILK25-11-110	15	25	33.3	1NA+1NC	\$ 619.500
MOL0142	DILK25-11-220	15	25	33.3	1NA+1NC	\$ 625.600
MOL0144	DILK33-10-110	20	33,3	40	1NA	\$ 868.500
MOL0145	DILK33-10-220	20	33,3	40	1NA	\$ 876.900
MOL0147	DILK50-10-110	25	50	65	1NA	\$ 1.401.200
MOL0148	DILK50-10-220	25	50	65	1NA	\$ 1.414.900

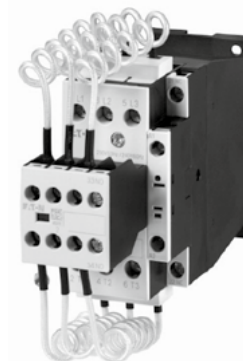

DILK...

CONTACTOR	TAMAÑO CONTACTOR BASE	CORRIENTE CONDENSADOR (A)
DILK12	DILM17	16
DILK20	DILM25	26
DILK25	DILM32	34
DILK33	DILM50	45
DILK50	DILM65	65

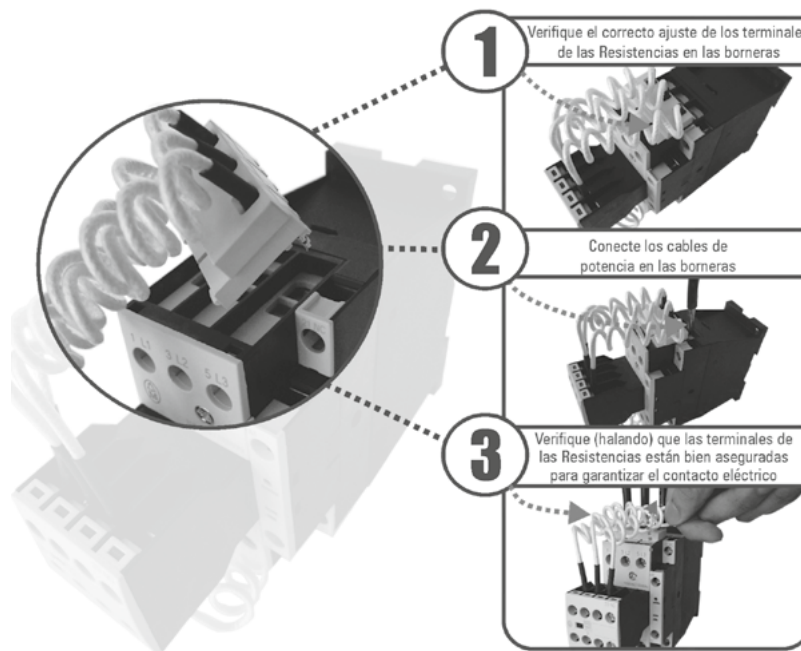

Los contactores para condensadores DILK han sido desarrollados a partir de los contactores DILM. La instalación y conexión, así como el manejo, son idénticos a los contactores estándar. Estos contactores incluyen resistencias en serie, además de un material especial en los contactos libre de soldaduras. Los condensadores se cargan previamente mediante un contacto auxiliar avanzado especial, y sólo entonces se cierran los contactos principales y conducen la intensidad.

Los contactos poseen protección contra soldadura para condensadores con picos de intensidad hasta 180 x In.



ACCESORIOS PARA CONTACTORES SERIE DIL



DILA-XHI montaje frontal



DILM32-XHI11-S montaje lateral



DILM150-XHI22



DILM32-XSP



DILM65-XSP

CÓDIGO	REFERENCIA	DESCRIPCIÓN	PRECIO
--------	------------	-------------	--------

BLOQUES DE CONTACTOS AUXILIARES

		Contactos	Montaje	Aplicable para contactores	Max.	
MOL0237	DILA-XHI11	1NA + 1NC	Frontal	DILA, DILM7-32	1	\$ 44.300
MOL0238	DILA-XHI22	2NA + 2NC	Frontal	DILA, DILM7-32	1	\$ 74.900
MOL0239	DILA-XHI31	3NA + 1NC	Frontal	DILA, DILM7-32	1	\$ 74.900
MOL0240	DILA-XHI40	4NA	Frontal	DILA, DILM7-32	1	\$ 74.900
MOL1882	DILA-XHI13	1NA + 3NC	Frontal	DILA, DILM7-32	1	\$ 60.900
MOL1883	DILA-XHI10-S	1NA	Lateral	DILA, DILM7-15	1	\$ 192.100
MOL1884	DILA-XHI01-S	1NC	Lateral	DILA, DILM7-15	1	\$ 192.100
MOL0241	DILM32-XHI11-S	1NA + 1NC	Lateral	DILM17-32	1	\$ 88.400
MOL0242	DILM150-XHIA11	1NA + 1NC	Frontal	DILM40-150	1	\$ 66.300
MOL0243	DILM150-XHI22	2NA + 2NC	Frontal	DILM40-150	1	\$ 73.100
MOL0244	DILM150-XHI31	3NA + 1NC	Frontal	DILM40-150	1	\$ 73.100
MOL0245	DILM150-XHI40	4NA	Frontal	DILM40-150	1	\$ 73.100
MOL0246	DILM1000-XHI11-SI	1NA + 1NC	Lateral	DILM80-1000	2	\$ 138.800

ENCLAVAMIENTOS MECÁNICOS

MOL0199	DILM12-XMV	DILM7-15, DILA		\$ 38.900
MOL0200	DILM32-XMV	DILM17-38		\$ 40.300
MOL0201	DILM65-XMV	DILM40-65		\$ 53.000
MOL1858	DILM150-XMVE	DILM80-170		\$ 49.000
MOL0202	DILM150-XMV	DILM80-170 (Incluye placa fijación)		\$ 506.000
MOL0203	DILM500-XMV	DILM185-500		\$ 176.800
MOL0204	DILM820-XMV	DIL M580-1000 (Incluye placa de fijación)		\$ 2.581.400

NOTA: Si se usa enclavamiento mecánico en el contador, solo se puede acondicionar un bloque de contactos.

BOBINAS AC SERIE DILM

		Tensión de accionamiento 50/60HZ	Aplicable para contactores	
MOL0151	DILM32-XSP-110	110V	DILM17-32 / DILK 12-25	\$ 87.000
MOL0152	DILM32-XSP-220	220V	DILM17-32 / DILK 12-25	\$ 87.000
MOL0155	DILM65-XSP-110	110V	DILM 40-65 / DIL K 33-50	\$ 88.700
MOL0156	DILM65-XSP-220	220V	DILM 40-65 / DIL K 33-50	\$ 88.700
MOL0159	DILM95-XSP-110	110V	DILM 80-95	\$ 195.300
MOL0160	DILM95-XSP-220	220V	DILM 80-95	\$ 195.300

MÓDULOS ELECTRÓNICOS CON BOBINA INCLUIDA PARA CONTACTORES DE DILM 115 -2000

		Tensión de accionamiento 50/60HZ	Aplicable para contactores	
MOL0163	DILM150-XSP(RAC120)	100V - 120V	DILM 115-150	\$ 354.200
MOL0164	DILM150-XSP(RAC240)	190V - 240V	DILM 115-150	\$ 354.300

BOBINAS DC SERIE DILM

		Tensión de accionamiento	Aplicable para contactores	
MOL0166	DILM32-XSP(RDC24)	24-27VDC	DILM 17-32	\$ 289.800
MOL0169	DILM65-XSP(RDC24)	24-27VDC	DILM 40-65	\$ 413.500

NOTA: Todas las tensiones están dadas a 50/60 Hz,



RELÉS TÉRMICOS BIMETÁLICOS SERIE DILM

COORDINACIÓN TIPO 1 Y 2

CÓDIGO	REFERENCIA	DESCRIPCIÓN	PRECIO
--------	------------	-------------	--------

RELÉS BIMETÁLICOS ZB12/32/65 DE MONTAJE DIRECTO, DISPARO CLASE 10

		Margen de Regulación Amp	Aplicable para contactores	
MOL0268	ZB12-1,6	1-1,6	DILM7-15	\$ 201.600
MOL0269	ZB12-2,4	1,6-2,4	DILM7-15	\$ 201.600
MOL0270	ZB12-4	2,4-4	DILM7-15	\$ 201.600
MOL0271	ZB12-6	4-6	DILM7-15	\$ 201.600
MOL0272	ZB12-10	6-10	DILM7-15	\$ 201.600
MOL0273	ZB12-12	9-12	DILM7-15	\$ 201.600
MOL0274	ZB12-16	10-16	DILM7-15	\$ 234.900
MOL1839	ZB32-16	10-16	DILM17-32	\$ 346.700
MOL0275	ZB32-24	16-24	DILM17-32	\$ 265.800
MOL0276	ZB32-32	24-32	DILM17-32	\$ 410.900
MOL0277	ZB65-40	24-40	DIL-M40-65	\$ 424.400
MOL0278	ZB65-57	40-57	DIL-M40-65	\$ 564.900
MOL0279	ZB65-65	50-65	DIL-M40-65	\$ 564.900



ZB32...

RELÉS BIMETÁLICOS ZB-150 DE MONTAJE DIRECTO DISPARO CLASE 10

MOL1886	ZB150-70	50-70	DILM80-150	\$ 744.300
MOL0280	ZB150-100	70-100	DILM80-150	\$ 951.100
MOL0281	ZB150-125	95-125	DILM80-150	\$ 1.083.500



ZB150

IMPORTANTE:

Los relés térmicos Z protegen el motor en caso de defecto de fase o sobrecarga. Sus contactos auxiliares desconectan el contactor de potencia e informan el estado.

Pueden ser usados en aplicaciones de coordinación 1 o coordinación 2, revisar tablas de coordinación para la selección del contactor adecuado.

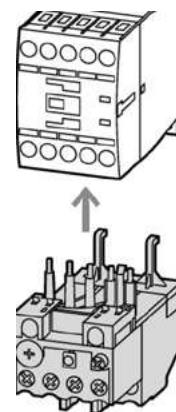

MONTAJE DIRECTO
DILM7...15 + ZB12...



GUARDAMOTORES PROTECCIÓN TERMOMAGNÉTICA PKZMO Y PKZM4

CÓDIGO	REFERENCIA	DESCRIPCIÓN	PRECIO
--------	------------	-------------	--------

GUARDAMOTORES PKZMO, COORDINACIÓN TIPO "1" Y "2", DISPARO CLASE 10

		Rango de Ajustes		Máx. Potencia Nominal del motor		Capacidad de ruptura Icu		
		Sobrecarga	cortocircuito	220V	440V	230V	440V	
		Ir	Irm	kW	kW	kA	kA	
MOL0303	PKZMO-1,6	1-1,6	22	0,25	0,55	150	100	\$ 344.400
MOL0304	PKZMO-2,5	1,6-2,5	35	0,37	1,1	150	100	\$ 344.400
MOL0305	PKZMO-4	2,5-4,0	56	0,75	1,5	150	100	\$ 343.400
MOL0306	PKZMO-6,3	4,0-6,3	88	1,1	3	150	100	\$ 344.400
MOL0307	PKZMO-10	6,3-10	140	2,2	4	150	42	\$ 424.100
MOL0308	PKZMO-12	8-12	168	3	5,5	50	15	\$ 424.100
MOL0309	PKZMO-16	10-16	224	4	9	50	15	\$ 424.100
MOL0310	PKZMO-20	16-20	280	5,5	11	50	10	\$ 457.800
MOL0311	PKZMO-25	20-25	350	5,5	12,5	50	10	\$ 521.400
MOL0312	PKZMO-32	25-32	448	7,5	15	50	10	\$ 673.000

GUARDAMOTORES PKZM4, COORDINACIÓN TIPO "1" Y "2", DISPARO CLASE 10

MOL0313	PKZM4-32	25-32	448	7,5	17,5	50	45	\$ 1.081.200
MOL0314	PKZM4-40	32-40	560	11	22	50	45	\$ 1.145.800
MOL0315	PKZM4-50	40-50	700	14	30	50	45	\$ 1.296.200
MOL0316	PKZM4-58	50-58	812	17	37	50	45	\$ 1.391.500
MOL0317	PKZM4-63	55-63	882	18,5	37	50	45	\$ 1.405.800

¡Así de fácil: técnica enchufable combinada sin necesidad de herramientas!

Arranadores Directos e Inversores a partir de componentes estándares. Los arranadores Directos o Inversores ofrecen grandes ventajas durante el montaje. Los pocos componentes que se precisan simplemente tienen que enchufarse, en lugar de tener que apretar laboriosamente varios tornillos. Esto tiene como resultado un montaje más rápido, menos errores y una instalación de mando especialmente clara.

Disponible el módulo de conexión eléctrica y mecánica para acoplar PKZMO sin herramientas al contactor DILM hasta 32A.

Ver accesorios para guardamotores.



* Producto bajo pedido

** Producto última vez en lista de precios o hasta agotar inventarios
NU Producto Nuevo

ACCESORIOS PARA GUARDAMOTORES PKZM0, PKZM4

CÓDIGO	REFERENCIA	DESCRIPCIÓN	PRECIO
--------	------------	-------------	--------

BLOQUES DE CONTACTOS AUXILIARES PARA GUARDAMOTORES PKZM0, PKZM4 Y PKE

		Disponible	Tipo	Montaje	Para Guardamotor	
MOL0318	NHI11-PKZO	1NA + 1NC	Estado	Lateral	PKZM0-PKZM4	\$ 60.500
MOL0322	NHI-E-11-PKZO	1NA + 1NC	Estado	Frontal	PKZM0-PKZM4	\$ 58.700
MOL0321	AGM2-10-PKZO	2NA	Disparo	Lateral	PKZM0-PKZM4	\$ 102.800

NHI: Bloque de contactos auxiliares de estado.

AGM2: Bloque de contactos auxiliares de FALLA o disparo por Sobrecarga o Corto-Circuito (Diferenciado)

Los bloques de contactos auxiliar LATERAL son para montaje al lado derecho de los Guardamotores



NHI...PKZO

DISPARADOR SHUNT Y DISPARADOR DE MÍNIMA TENSIÓN PARA GUARDAMOTORES PKZM0, PKZM4 Y PKE

MOL0324	A-PKZO (240V60Hz)	Disparador Shunt. Acoplable a la izquierda de: Guardamotores PKZM0, PKZM4 y arrancadores compactos (limitador)PKZM0-.../S(E)O0No puede ser combinado con: disparador de mínima tensión U-PKZO.	\$ 254.400
MOL0323	U-PKZO (240V60Hz)	Disparador de mínima tensión. Acoplable a la izquierda de: Guardamotores PKZM0, PKZM4 y arrancadores compactos (limitadores) PKZM0-.../S(E)O0No puede ser combinado con: disparador SHUNT A-PKZO.	\$ 254.400



AGM2-10-PKZO

ACCESORIOS PARA PKZM0, PKZM4 Y PKE

MOL0326	CI-K2-PKZO-G	Caja plástica para PKZM0. IP65. Con manija negro/gris	\$ 88.300	
MOL0327	CI-K4-PKZ4-G	Caja plástica para PKZM4. IP65. Con manija negro/gris	\$ 274.000	
MOL0328	C-PKZO-XH	Manija de acoplamiento a puerta IP65. Eje prolongador para recortar profundidades de montaje entre 100 -240mm. Color negro con señalización de estado CERRADO/ABIERTO y "+ " (disparo). Bloqueable con hasta 3 candados 4-8mm en la posición abierto.	\$ 286.000	
MOL0329	AK-PKZO	Manija giratoria bloqueable con un candado 3-6,5mm en la posición "0".	\$ 14.900	
MOL1084	PKZM0-XDM12	Módulo para conexión eléctrica y mecánica de PKZM0/PKE y contactor DILM7 hasta DILM15	\$ 55.500	
MOL1548	PKZM0-XDM32	Módulo para conexión eléctrica y mecánica de PKZM0/PKE y contactor DILM17 hasta DILM32	\$ 68.900	
MOL1578	PKZM0-XRM32	Módulo para conexión eléctrica y mecánica de PKZM0/PKE y contactor DILM17 hasta DILM32 para inversor.	\$ 208.000	
MOL1579	PKZM0-XRM12	Módulo para conexión eléctrica y mecánica de PKZM0/PKE y contactor DILM7 hasta DILM12 para inversor.	\$ 168.800	
MOL1784	B3.1/3-PKZO	Bloque de embarrado trifásico para tres (3) PKZO. In = 63A - Longitud: 153mm	\$ 73.500	
MOL1775	B3.1/5-PKZO	Bloque de embarrado trifásico para cinco (5) PKZO. In = 63A - Longitud: 261mm	\$ 90.900	
** NU	MOL1776	BK25/3-PKZO	Borne alimentación para embarrado trifásico de PKZO	\$ 55.600
	MOL2605	BK25/3-PKZO-E	Borne alimentación para embarrado trifásico de PKZO	\$ 55.600
	MOL1777	H-B3-PKZO	Tapa para conexión no utilizada del embarrado trifásico	\$ 16.400



A-PKZO (240V60Hz)

ARRANCADORES DIRECTOS PARA USO MANUAL CON PULSADOR DOBLE DE ARRANQUE - PARADA

		Rango de Ajustes		Máx. Potencia		
		Sobrecarga		Nominal del Motor 3F		
		Ir		220V	440V	
		A		HP	HP	
MOL1071	DILM7-10/ZB12-1.6/P	1-1,6		1/3	3/4	\$ 703.400
MOL1072	DILM7-10/ZB12-2.4/P	1,6-2,4		½	1	\$ 703.400
MOL1073	DILM7-10/ZB12-4/P	2,4-4		1.0	2	\$ 703.400
MOL1074	DILM7-10/ZB12-6/P	4-6		1.5	3	\$ 703.400
MOL1075	DILM9-10/ZB12-10/P	6-10		2.4	5	\$ 714.300
MOL1076	DILM12-10/ZB12-16/P	9-12		3	6.6	\$ 747.300
MOL1077	DILM15-10/ZB12-16/P	10-16		4.0	10	\$ 822.300
MOL1079	DILM25-10/ZB32-24/P	16-24		7.5	15	\$ 1.058.300
MOL1080	DILM32-10/ZB32-32/P	24-32		10	20	\$ 1.338.700
MOL1081	DILM40-11/ZB65-40/P	24-40		12	25	\$ 1.839.500
MOL1082	DILM50-11/ZB65-57/P	40-57		15	40	\$ 2.115.700



B3.1/2 - PKZO



CON PULSADOR DOBLE

CÓDIGO	REFERENCIA	DESCRIPCIÓN			PRECIO
--------	------------	-------------	--	--	--------

TEMPORIZADORES ELECTRÓNICOS ETR4 . 22,5mm ANCHO.

		Función	Tensión de accionamiento	Rango de tiempo	Contactos auxiliares	
MOL0293	ETR4-11-A	Al trabajo	24-240VAC/DC (50/60HZ)	10 escalas. Desde 0,05 seg hasta 100 horas	1 contacto conmutado temporizado	\$ 397.100
MOL0294	ETR4-11-W	Al trabajo	346-400VAC (50/60Hz)	10 escalas. Desde 0,05seg hasta 100 horas	1 contacto conmutado temporizado	\$ 447.400
MOL0295	ETR4-69-A	Multifunción	24-240VAC/DC (50/60HZ)	10 escalas. Desde 0,05 seg hasta 100 horas	1 contacto conmutado temporizado	\$ 544.900
MOL0296	ETR4-69-W	Multifunción	346-400VAC (50/60Hz)	10 escalas. Desde 0,05seg hasta 100 horas	1 contacto conmutado temporizado	\$ 598.300
MOL0297	ETR4-70-A	Multifunción Nota: opción de variación del tiempo a través de potenciómetro a distancia, ver página 240	24-240VAC/DC (50/60HZ)	10 escalas. Desde 0,05 seg hasta 100 horas	2 contactos conmutados programables así: 2 temporizados ó 1 contacto instantáneo+ 1 temporizado	\$ 731.700
MOL1100	DILET70-A	Multifunción Nota: opción de variación del tiempo a través de potenciómetro a distancia, ver página 240	24-240VAC/DC (50/60Hz)	10 escalas. Desde 0,05 seg hasta 60 horas	1 contacto conmutado temporizado	\$ 965.000
MOL0298	ETR4-51-A	Para arrancadores estrella - triángulo	24-240VAC/DC	3 - 60 seg	1 contacto conmutado con tiempo de transición de 50seg	\$ 434.000
MOL0299	ETR4-51-W	Para arrancadores estrella - triángulo	346-400VAC (50/60Hz)	3 - 60 seg	1 contacto conmutado con tiempo de transición de 50seg	\$ 482.000

TEMPORIZADORES ELECTRÓNICOS ETR2. 17,5mm ANCHO.

MOL0301	ETR2-44	Cíclico	24-48VDC 24-240VAC	7 escalas. Desde 0,05seg hasta 100 horas	1 contacto conmutado temporizado	\$ 669.000
---------	---------	---------	--------------------	--	----------------------------------	------------



ETR4-70-A



DILET70-A



ETR2-44

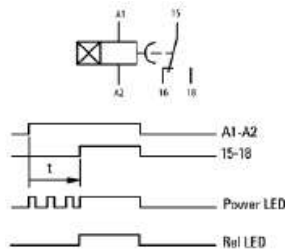

ETR4-11... Retardo al trabajo

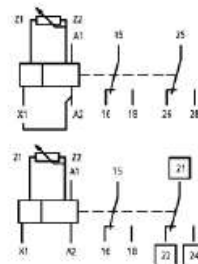

ETR4-70... Multifunción, con opción de potenciómetro

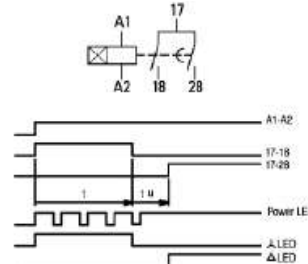

ETR4-51... Para Arrancadores Estrella Delta Y-D



MANDO Y SEÑALIZACIÓN

RMQ TITAN - 22MM

CÓDIGO	REFERENCIA	DESCRIPCIÓN	PRECIO
--------	------------	-------------	--------

PULSADORES PARA SELECCIONAR CON O SIN RETENCIÓN (PROGRAMABLE), DIÁMETRO 22 mm IP67, IP69K, ANILLO COLOR TITANIO

		Color	Contactos auxiliares	
MOL0986	M22-DR-S-K10	Negro	1NA	\$ 113.600
MOL0997	M22-DR-G-K10	Verde	1NA	\$ 115.700
MOL0987	M22-DR-R-K01	Rojo	1NC	\$ 113.600
MOL1549	M22-DR-W-K10	Blanco	1NA	\$ 113.300

PULSADORES SIN RETENCIÓN, DIÁMETRO 22 mm, IP67, IP69K, ANILLO COLOR TITANIO

MOL0988	M22-D-S-K10	Negro	1NA	\$ 78.900
MOL0998	M22-D-G-K10	Verde	1NA	\$ 78.900
MOL0989	M22-D-R-K01	Rojo	1NC	\$ 80.300
MOL1550	M22-D-W-K10	Blanco	1NA	\$ 78.900

PULSADORES LUMINOSOS PARA SELECCIONAR CON O SIN RETENCIÓN (PROGRAMABLE), DIÁMETRO 22 mm, IP67, IP69K, NO INCLUYE LED, ANILLO COLOR TITANIO

MOL0990	M22-DRL-Y/K10	Amarillo	1NA	\$ 127.100
MOL0999	M22-DRL-G/K10	Verde	1NA	\$ 127.100
MOL0991	M22-DRL-R/K01	Rojo	1NC	\$ 129.300
MOL1000	M22-DRL-B/K10	Azul	1NA	\$ 129.700
MOL1551	M22-DRL-W/K10	Blanco	1NA	\$ 131.600

Para completar el dispositivo debe seleccionar el elemento LED con base de la sección de accesorios página 19-19 (No esta incluido en el precio)

PULSADOR DE SETA PARA SELECCIONAR CON O SIN RETENCIÓN (PROGRAMABLE), DIÁMETRO 22 mm, IP67, IP69K, ANILLO COLOR TITANIO

MOL0992	M22-DRP-R-K01	Rojo	1NC	\$ 129.800
---------	---------------	------	-----	------------

PULSADOR DOBLE. 22mm IP66 NO INCLUYE LED

MOL0993	M22-DDL-GR-X1/X0/K11	Pulsador doble con base para completar el dispositivo debe seleccionar el elemento LED con base de la sección de accesorios. página 19-19 (No esta incluido en el precio)	1NA+1NC	\$ 171.800
---------	----------------------	---	---------	------------

PULSADORES PARA PARADA DE EMERGENCIA, DIÁMETRO 22 mm

MOL0994	M22-PV/K01	Halar para liberar, IP66,IP69K	1NC	\$ 190.000
MOL1001	M22-PVT/K01	Girar para liberar, IP67,IP69K	1NC	\$ 196.900
MOL0996	M22-PVS/K01	Con llave para liberar, IP67,IP69K	1NC	\$ 389.800

PULSADORES LUMINOSOS PARA PARADA DE EMERGENCIA, DIÁMETRO 22 mm, NO INCLUYE LED

MOL0995	M22-PVL/K01	Luminoso halar para liberar, IP66,IP69K	1NC	\$ 219.800
---------	-------------	---	-----	------------

ESTACIONES DE MANDO REMOTO EN CAJA TERMOPLÁSTICA. COLOR RAL7035 (Gris), IP67, IP69K

MOL1969	M22-PV/KC11/IY	Pulsador parada de emergencia en Caja, 1NA+1NC, IP66, color RAL1004 (Amarillo)		\$ 234.900
MOL0615	M22-D-R-X0/KC11/I	1 pulsador Rojo, 1NA+1NC		\$ 154.400
MOL0616	M22-D-G-X1/KC11/I	1 pulsador Verde, 1NA+1NC		\$ 154.400
MOL0617	M22-I2-M1	2 pulsadores: Rojo 1NA+1NC/Verde 1NA+1NC		\$ 290.000
MOL0618	M22-I3-M2	2 pulsadores: Rojo 1NA+1NC/Verde 1NA+1NC + 1 lámpara LED (85-264VAC)		\$ 419.500
MOL0619	M22-I3-M1	3 pulsadores: 2 Verdes 1NA+1NC c/u, 1 Rojo 1NA+1NC		\$ 391.000



M22-D...K01 / K10
Incluye base, pulsador y contacto



M22-DRP-R-K01



M22-DDL-GR-X1/X0/K11
Pulsador doble con base y contactos



M22-PV/K01
pulsador para parada de emergencia

MANDO Y SEÑALIZACIÓN

RMQ TITAN 22MM



M22-L-G/M22A SIN LED



M22-L-G/M22A + M22-LED...



M22-WRK3/K20



M22-WRLK-G/K10

CÓDIGO	REFERENCIA	DESCRIPCIÓN	PRECIO
--------	------------	-------------	--------

PILOTOS DE SEÑALIZACIÓN PLANOS TIPO LED, DIÁMETRO 22 mm, IP67, IP69K, NO INCLUYE LED

CÓDIGO	REFERENCIA	Color	PRECIO
MOL1003	M22-L-Y/M22A	Amarillo	\$ 52.400
MOL1510	M22-L-W/M22A	Blanco	\$ 54.400
MOL1004	M22-L-G/M22A	Verde	\$ 54.400
MOL1005	M22-L-B/M22A	Azul	\$ 52.400
MOL1006	M22-L-R/M22A	Rojo	\$ 54.400

Para completar el dispositivo debe seleccionar el elemento M22-LED... con base de la sección de accesorios página 19-19

SELECTORES. DIÁMETRO DE 22 mm. IP66. ANILLO COLOR TITANIO

CÓDIGO	REFERENCIA	Posiciones	Giro	Contactos auxiliares	PRECIO
MOL1007	M22-WRK/K10	Dos posiciones fijas	60° derecha	1NA	\$ 130.300
MOL1012	M22-WK/K10	Dos posiciones retorno a centro por resorte	40° derecha	1NA	\$ 134.900
MOL1008	M22-WRK3/K20	Tres posiciones fijas	60°	2NA	\$ 156.600
MOL1013	M22-WK3/K20	Tres posiciones retorno a centro por resorte	40°	2NA	\$ 156.600

SELECTORES LUMINOSOS VERDES. DIÁMETRO DE 22 mm. IP66. NO INCLUYE LED. ANILLO COLOR TITANIO

CÓDIGO	REFERENCIA	Posiciones	Giro	Contactos auxiliares	PRECIO
MOL1009	M22-WRLK-G/K10	Dos posiciones fijas 60° derecha Verde	60° derecha	1NA	\$ 171.300
MOL1014	M22-WRLK3-G/K20	Tres posiciones fijas Verde	60°	2NA	\$ 238.800

No incluyen elemento luminoso, se debe adicionar el elemento LED con base M22-LED... de la página 19-19.

SELECTORES CON LLAVE. DIÁMETRO DE 22 mm. IP66. ANILLO COLOR TITANIO

CÓDIGO	REFERENCIA	Posiciones	Giro	Contactos auxiliares	PRECIO
MOL1010	M22-WRS/K11	Dos posiciones fijas 60° derecha	60° derecha	1NA	\$ 347.000
MOL1015	M22-WRS3/K20	Tres posiciones Fijas	60°	2NA	\$ 373.400

NOTA:

- Selectores con otros colores, elementos de LED para otras tensiones y colores, favor consultarnos.
- La llave puede ser extraída en cualquier posición. Para codificar extracción de llave, usar elementos M22-XCR.



MANDO Y SEÑALIZACIÓN

RMQ TITAN 22MM

CÓDIGO	REFERENCIA	DESCRIPCIÓN	PRECIO
--------	------------	-------------	--------

POTENCIÓMETROS. DIÁMETRO 22 mm. IP66. 3 Terminales de tornillo, Pmax = 0.5 W, Precisión ± 10% (lineal)

		Resistencia	
MOL0637	M22-R1K	1 kΩ una vuelta	\$ 340.200
MOL0638	M22-R10K	10 kΩ una vuelta	\$ 340.200



M22-R...K

BLOQUES DE CONTACTOS. 6A / 230VAC

MOL0641	M22-K10	Bloque de contactos frontales, 1NA	\$ 25.600
MOL0642	M22-K01	Bloque de contactos frontales, 1NC	\$ 25.600
MOL1747	M22-KC10	Bloque de contactos posteriores, 1NA, para estación de Mando Remota	\$ 31.600
MOL1748	M22-KC01	Bloque de contactos posteriores, 1NC, para estación de Mando Remota	\$ 30.400



M22-KC-Y

ACCESORIOS PARA SELECTORES DE 2 Y 3 POSICIONES CON Y SIN LLAVE

MOL0639	M22-XC-Y	Juego de accesorios para convertir la posición de los selectores, de fijo a retorno al centro. Color amarillo.	\$ 6.700
MOL0640	M22-XC-R	Juego de accesorios para codificar la extracción de llave en los selectores. Color rojo - verde (1 por color).	\$ 34.200



M22-XC-R

ELEMENTOS DE LED 100.000 HORAS DE TRABAJO

		Color	Tensión	
MOL0643	M22-LED230-W	Blanco	85-264 VAC 50/60HZ	\$ 94.400
MOL0644	M22-LED230-R	Rojo	85-264 VAC 50/60HZ	\$ 94.500
MOL0645	M22-LED230-G	Verde	85-264 VAC 50/60HZ	\$ 94.500
MOL0646	M22-LED230-B	Azul	85-264 VAC 50/60HZ	
MOL0647	M22-LED-W	Blanco	12-30 VAC/DC	\$ 94.500
MOL0648	M22-LED-R	Rojo	12-30 VAC/DC	\$ 94.500
MOL0649	M22-LED-G	Verde	12-30 VAC/DC	\$ 94.500
MOL0650	M22-LED-B	Azul	12-30 VAC/DC	\$ 72.100



M22-B

ACCESORIOS PARA PILOTOS

MOL0652	M22-A	Base adaptador para montaje frontal Elementos RMQ-TITAN	\$ 15.500
---------	-------	---	-----------

ACCESORIOS PARA PULSADORES

MOL0653	M22-T-D	Membrana transparente en silicona para pulsadores sencillos. IP67	\$ 27.800
MOL0654	M22-T-DD	Membrana transparente en silicona para pulsadores dobles. IP67.	\$ 27.800
MOL0655	M22-XST	Etiqueta de aluminio. 18x27mm	\$ 3.700
MOL0656	M22S-ST-X	Portaetiqueta negro IP66 para pulsador sencillo (Sin etiqueta)	\$ 4.500
MOL0657	M22S-STDD-X	Portaetiqueta negro IP66 para pulsador doble (Sin etiqueta)	\$ 4.200
MOL0658	M22-B	Tapón para perforación de 22 mm color gris RAL 7035, IP67	\$ 21.800
MOL0591	M22S-B	Tapón para perforación de 22 mm color negro RAL 9005, IP66	\$ 21.900



M22-LED-...



INTERRUPTORES DE FLOTADOR (BOYA)



SW



SK-SW

CÓDIGO	REFERENCIA	DESCRIPCIÓN	PRECIO
INTERRUPTORES DE BOYA IP65 PARA MOTORES DE HASTA 15 A SIN UTILIZAR CONTACTOR			
MOL0827	SW	Equipamiento normal: <ul style="list-style-type: none"> • Palanca permutable para invertir la actuación del contacto • 1 borne aislado para conductores de protección • 1 borne N aislado • Tapa resistente a los golpes color gris • 2 entradas de cables pretaladradas para M20, sin tornillo • Con prensaestopas V-M20 • Base para fijación en la pared • Posición de montaje indiferente 	\$ 533.200
JUEGO PARA ACCIONAMIENTO POR VARILLA O POR CABLE			
MOL0830	STO-SW	Juego de accesorios para accionamiento por varilla formado por: <ul style="list-style-type: none"> • 1 soporte • 3 anillos de regulación • 1 varilla de accionamiento (Plástico 1,20 m) • 2 tuercas hexagonales (plástico) 	\$ 357.100



INTERRUPTORES DE LEVAS, SECCIONADORES CONMUTADORES Y BLOQUES AUXILIARES

EATON

Powering Business Worldwide

19

SECCIÓN

CÓDIGO	REFERENCIA	DESCRIPCIÓN	PRECIO
--------	------------	-------------	--------

INTERRUPTORES PRINCIPALES, TRIPOLARES, CIERRE/APERTURA, MONTAJE FRONTAL IP65

		Corriente nominal Iu AC21 A	Máx. Potencia nominal de motor			
			AC-23A 400/415V kW	AC-3 230V AC kW	400/415V AC kW	
			MOL0831	T0-2-1/E	20	
MOL0832	P1-25/E	25	13	5,5	7,5	\$ 200.300
MOL0833	P1-32/E	32	15	7,5	13	\$ 257.200
MOL0834	P3-63/E	63	37	15	30	\$ 461.100
MOL0835	P3-100/E	100	50	22	37	\$ 794.300



P3-63/E

INTERRUPTORES PRINCIPALES, TRIPOLARES, CIERRE/APERTURA, EN CAJA PLÁSTICA IP65

MOL0837	P1-25/I2	25	13	5,5	7,5	\$ 293.600
MOL0838	P1-32/I2	32	15	7,5	13	\$ 457.000
MOL0839	P3-63/I4	63	37	15	30	\$ 777.400



SVB-P3

MANIJAS PARA INTERRUPTORES TRIPOLARES, CON FUNCIÓN DE PARADA DE EMERGENCIA

		Función	Para montaje en Ref.:	
MOL0840	SVB-T0	Para enclavamiento en la posición "0" por candado rojo	T0-.../E,.../Z,.../I1 T3-.../E,.../Z,.../I2 P1-.../E,.../Z,.../I2	\$ 58.700
MOL1941	SVB-SW-T0	Para enclavamiento en la posición "0" por candado negro	T0-.../E,.../Z,.../I1 T3-.../E,.../Z,.../I2 P1-.../E,.../Z,.../I2	\$ 88.200
MOL0841	SVB-P3	Para uso exclusivo en interruptores con la posición 0-1 con ángulo de giro 90°	T5(B)-.../E,.../Z,.../I4 P3--63/E,.../Z,.../I4 P3--100/E,.../Z,.../I5	\$ 101.300

CONMUTADOR 1-0-2. MONTAJE FRONTAL IP65

MOL0848	T0-3-8212/E	20	6,5	3	4	\$ 209.100
MOL0849	T3-3-8212/E	32	13	6,5	12	\$ 411.300
MOL0850	T5B-3-8212/E	63	22	15	22	\$ 804.100

CONMUTADOR 1-0-2. EN CAJA PLÁSTICA IP65

MOL0854	T5B-3-8212/I4	63	22	15	22	\$ 1.096.700
---------	---------------	----	----	----	----	--------------

INTERRUPTORES DE LEVAS, INTERRUPTORES ECCIONADORES, CONMUTADORES Y BLOQUES AUXILIARES

MOL1584	HI11-P1/P3E	Contacto auxiliar de montaje lateral (izquierdo o derecho) para interruptor aplica para: P1-.../E, .../EA..., .../EZ; P3-.../E, .../EA	\$ 149.200
MOL0542	HI11-P1/P3Z	Contacto auxiliar de montaje lateral (izquierdo o derecho) para interruptor en caja, aplica para: P1, P3	\$ 106.800

NOTA: El producto especificado solo incluye la caja y no el montaje para el arrancador.



CÓDIGO	REFERENCIA	DESCRIPCIÓN				PRECIO
--------	------------	-------------	--	--	--	--------



WD-CE

CINTAS AISLANTES ELÉCTRICAS						
			COLOR	TEMPERATURA MÁXIMA	DIMENSIONES A x L	
NU	MOL2598	WD-CE1700BK	Negro	80°C	19mm x 18m	Cinta de PVC 19mm x 18 metros. - Hasta 600V \$ 7.500
NU	MOL2599	WD-CE1700Y	Amarillo	80°C	19mm x 18m	Cinta de PVC 19mm x 18 metros. - Hasta 600V \$ 6.400
NU	MOL2600	WD-CE1700BL	Azul	80°C	19mm x 18m	Cinta de PVC 19mm x 18 metros. - Hasta 600V \$ 6.400
NU	MOL2601	WD-CE1700RD	Rojo	80°C	19mm x 18m	Cinta de PVC 19mm x 18 metros. - Hasta 600V \$ 6.400
NU	MOL2602	WD-CE1700GR	Verde	80°C	19mm x 18m	Cinta de PVC 19mm x 18 metros. - Hasta 600V \$ 6.400
NU	MOL2603	WD-CE1700W	Blanco	80°C	19mm x 18m	Cinta de PVC 19mm x 18 metros. - Hasta 600V \$ 6.400
NU	MOL2604	WD-CE33UL	Negro	105°C	18mm x 20m	Cinta de PVC Profesional 18mm x 20 metros. - Hasta 600V \$ 29.400
NU	MOL2606	WD-CE23R-1	Negro	130°C	19mm x 9,15m	Cinta de EPR Autofundente 19mm x 9,15m. - Hasta 69kV \$ 77.100



ÍNDICE

COFRES, DPS Y ACCESORIOS	20-2
BORNERAS DE CONEXIÓN PARA MONTAJE EN RIEL OMEGA FAMILIA CBC, GPA y TEC	20-3
BORNERAS PUSH-IN SERIE EFC	20-4
ACCESORIOS PARA BORNERAS	20-6
BLOQUES DE DISTRIBUCIÓN, BARRAS PARA NEUTRO Y TIERRA Y CONECTORES AÉREOS	20-8



CÓDIGO	REFERENCIA	DESCRIPCIÓN	PRECIO
--------	------------	-------------	--------

GABINETE SERIE "CE" EN ACERO COLD ROLLED Y PLACA DE MONTAJE. RAL 7035 IP66

		Alto H (mm)	Ancho A (mm)	Profundo P (mm)	
DKC0457	R5CE1483	1400	800	300	\$ 4.068.700
DKC0285	R5CE1283	1200	800	300	\$ 3.052.300
DKC0286	R5CE1083	1000	800	300	\$ 2.689.200
DKC0287	R5CE0863	800	600	300	\$ 1.518.700
DKC0288	R5CE0759	700	500	250	\$ 1.501.800
DKC0289	R5CE0649	600	400	250	\$ 959.300
DKC0290	R5CE0542	500	400	200	\$ 792.600
DKC0291	R5CE0432	400	300	200	\$ 600.600

ACCESORIOS

DKC0313	RPCE240	Llave plástica	\$ 47.500
---------	---------	----------------	-----------

GABINETE SERIE "CE" EN ACERO INOXIDABLE 304 Y PLACA DE MONTAJE IP66

		Altura (H) mm	Ancho (A) mm	Profundo (P) mm	
DKC0344	RICEB12831	1200	800	300	\$ 8.567.800
DKC0345	RICEB10831	1000	800	300	\$ 7.425.600
DKC0346	RICEB08631	800	600	300	\$ 5.192.500
DKC0347	RICEB06491	600	400	250	\$ 3.508.600
DKC0348	RICEB05421	500	400	200	\$ 2.960.000
DKC0349	RICEB0431	400	300	200	\$ 2.260.600

ACCESORIOS PARA GABINETES EN ACERO INOXIDABLE 304

DKC0350	RIA502	Kit 4 piezas para fijación en muro. Acero inox en 1,4404 (aisi 316l)	\$ 172.500
---------	--------	--	------------

DISPOSITIVO PARA PROTECCIÓN CONTRA SOBRETENCIONES DPS

CIR0121	DPS PSC3-5/1000 PV, 3P, TIPO 1 + 2, 5KA (10/350), Y PV, 1000VDC	\$ 1.253.900
CIR0107	DPS TIPO 2 PSM3-40/600 PV, 3P, 40kA 8/20	\$ 1.019.500
CIR0108	DPS TIPO 2 PSM3-40/600 PV, 3P, 40kA 8/20 IR	\$ 1.182.600
CIR0109	DPS TIPO 2 PSM3-40/1000 PV, 3P, 40kA 8/20	\$ 1.016.400
CIR0110	DPS TIPO 2 PSM3-40/1000 PV, 3P, 40kA 8/20 IR	\$ 1.182.600
CIR0111	DPS TIPO 2 PSM2-40/48 ELV, 2P, 40kA 8/20	\$ 858.800
CIR0112	DPS TIPO 2 PSM2-40/48 ELV, 2P, 40kA 8/20 IR	\$ 1.058.600
CIR0113	DPS TIPO 2 PSM2-40/60 ELV, 2P, 40kA 8/20	\$ 833.500
CIR0142	DPS TIPO 2 PSM2-40/150 ELV, 2P, 40kA, 8/20	\$ 516.600



BORNERAS DE CONEXIÓN PARA MONTAJE EN RIEL OMEGA FAMILIA CBC, GPA y TEC



SOLUCIONES FOTVOLTAICAS

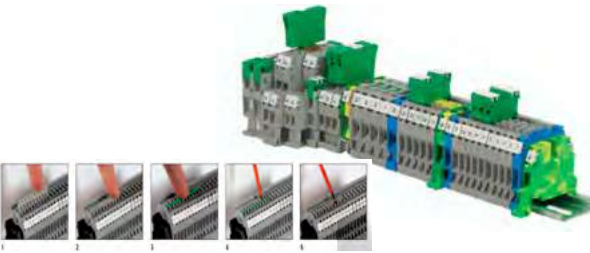

BORNERAS DE CONEXIÓN FAMILIA CBC

- Cumple con UL 94V-0 en cuerpo aislado de poliamida.
- Dimensiones reducidas
- Sistema patentado de puentes multipolos "Easy Bridge" con doble posibilidad de inserción.
- Color: Gris RAL7042
- Montaje en riel omega según IEC 60715
- Temperatura de operación: -40 a +80°C

CÓDIGO	REFERENCIA	DESCRIPCIÓN	PRECIO
--------	------------	-------------	--------

BORNERAS UNIPOLARES Familia CBC. RAL 7042 1000V VAC/DC (IEC60947) 600 VAC/DC (UL)

			IEC	UL	
CAB0137	CBC.2/GR	Conductor 20 al 12 AWG	24	20	\$ 3.300
CAB0138	CBC.4/GR	Conductor 20 al 10 AWG	32	30	\$ 3.800
CAB0139	CBC.6/GR	Conductor 20 al 8 AWG	41	50	\$ 4.400
CAB0140	CBC.10/GR	Conductor 14 al 6 AWG	57	65	\$ 6.800
CAB0141	CBC.16/GR	Conductor 16 al 3 AWG	76	100	\$ 9.400
CAB0142	CBC.35/GR	Conductor 20 al 1 AWG	101	125	\$ 24.900
CAB0143	CBD.50/GR	Conductor 16 al 1 AWG	150	130	\$ 59.700



CBC.2/GR



GPA.70/GR

BORNERAS UNIPOLARES DE POTENCIA FAMILIA GPA. RAL 7042 GRIS 1000 V VAC/DC (IEC60947) 600 VAC/DC (UL)

			IEC	UL	
CAB0144	GPA.70/GR	Conductor 8 al 4/0 AWG	192	215	\$ 110.000
CAB0145	GPA.95/GR	Conductor 2 AWG al 250 MCM	232	232	\$ 170.500
CAB0146	GPA.150/GR	Conductor 1/0 al 350 MCM	309	309	\$ 172.800
CAB0147	GPA.240/GR	Conductor 3/0 al 600 MCM	415	415	\$ 212.300

BORNERAS PARA CIRCUITOS INTRÍNECAMENTE SEGUROS AZUL 1000 V VAC/DC (IEC60947) 600 VAC/DC (UL)

			IEC	UL	
CAB0148	CBC.2(EX)I	Conductor 20 al 12 AWG	24	20	\$ 3.600
CAB0149	CBC.4(EX)I	Conductor 20 al 10 AWG	32	30	\$ 4.000
CAB0150	CBC.6(EX)I	Conductor 20 al 8 AWG	41	50	\$ 4.600
CAB0151	CBC.10(EX)I	Conductor 14 al 6 AWG	57	65	\$ 6.600
CAB0152	CBC.16(EX)I	Conductor 16 al 3 AWG	76	100	\$ 9.800
CAB0153	CBC.35(EX)I	Conductor 20 al 1 AWG	101	125	\$ 4.600



TEO.4

BORNERAS PARA TIERRA (AMARILLA - VERDE) FAMILIA TEC. 600 VAC/DC (UL)

		CAPACIDAD EN mm2	AMP	
CAB0012	TEO.4	Conductor 0,2 / 6 20-12 AWG	32	\$ 14.700
CAB0154	TEC.6/0	Conductor 0,5-10 / 24-8 AWG	41	\$ 15.700
CAB0155	TEC.10/0	Conductor 1,5-16 / 16-6 AWG	57	\$ 25.800
CAB0156	TEC.16/0	Conductor 1,5-25 / 16-4 AWG	76	\$ 32.600
CAB0157	TEC.35/0	Conductor 2,5-50 / 14-0 AWG	125	\$ 55.400
CAB0158	TEC.70/0	Conductor 10-95 / 8-3/0 AWG	192	\$ 66.700



TEC.6/0

BORNERA PORTAFUSIBLE - FUSIBLE 5 x 20 MM. GRIS 630V VAC/DC (IEC60947) 600 VAC/DC (UL)

			AMP	
CAB0227	SFR.4/C230/GR	Bornera portafusible 5x20mm SFR.4/C230/GR, led incluido 100/230VAC	6.3	\$ 29.200
CAB0228	SFR.4/C48/GR	Bornera portafusible 5x20mm SFR.4/C48/GR, led incluido 12/48 VDC	6.3	\$ 29.200
CAB0163	SFR.6/M/GR	Conductor 20 al 8 AWG, Fusible 6x32mm.	10	\$ 23.100
CAB0222	KITLSN/70-380	Circuito led 70-380 voltios para bornera SFR.6/M/GR	--	\$ 25.800
CAB0276	DSF.4/GR/C115-230	Bornera portafusible 5x20mm 2 niveles DSF.4/GR/C115-230 LED incluido 115/230	32	\$ 50.700
CAB0277	DSF.4/GR/C12-48	Bornera portafusible 5x20mm 2 niveles DSF.4/GR/C12-48 LED incluido 12/48	32	\$ 50.700



SCB.4/GR



BORNERAS PUSH-IN SERIE EFC

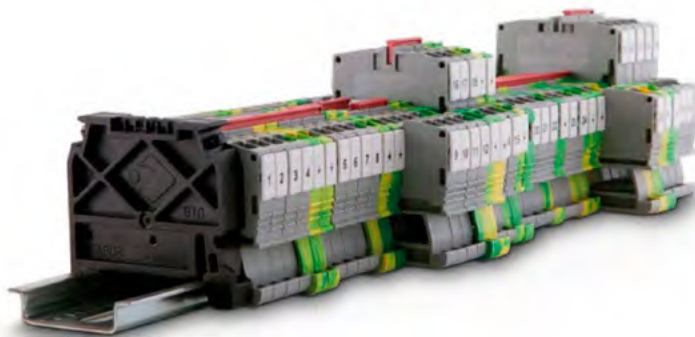

BORNERAS PUSH IN

La nueva línea de borneras EFC con La tecnología de conexión push-in ofrece un cableado rápido, confiable y eficiente de todos los tipos de cable. Conexiones confiables, practicas y seguras.

VENTAJAS

- Reducción del tiempo de instalación, mayor rendimiento.
- Botones de liberación de cable: velocidad, simplicidad y seguridad
- Conexión directa

CÓDIGO	REFERENCIA	DESCRIPCIÓN	AMP		PRECIO
--------	------------	-------------	-----	--	--------

BORNERAS UNIPOLARES PUSH-IN. RAL 7042 GRIS. 800 VAC/DC IEC EN 60947-7-1, 600 VAC/DC UL

CÓDIGO	REFERENCIA	DESCRIPCIÓN	AMP		PRECIO
			IEC	UL	
CAB0229	EFC.2/GR	Push In 24 al 12 AWG	24	20	\$ 4.300
CAB0230	EFC.4/GR	Push In 24 al 10 AWG	32	30	\$ 5.400
CAB0263	EFC.6/GR	Push In, 20 al 8AWG	41	41	\$ 8.200

BORNERAS UNIPOLARES PUSH-IN. 1 ENTRADA 2 SALIDAS RAL 7042 GRIS. 800 VAC/DC IEC EN 60947-7-1, 600 VAC/DC UL

CÓDIGO	REFERENCIA	DESCRIPCIÓN	AMP		PRECIO
			IEC	UL	
CAB0253	EFC.2/1+2/GR	Bornera EFC.2/1+2/GR ,20-12 AWG,27 AMP,GRIS 1 entrada 2 salidas	24	20	\$ 6.800
CAB0258	EFC.4/1+2/GR	Bornera EFC.4/1+2/GR ,20-10 AWG,38 AMP,GRIS 1 entrada 2 salidas	32	30	\$ 10.200
CAB0269	EFC.6/1+2/GR	Bornera EFC.6/1+2/GR ,20-8 AWG,41 AMP,GRIS 1 entrada 2 salidas	41	41	\$ 15.000

BORNERAS PUSH-IN PARA CIRCUITOS INTRÍNECAMENTE SEGUROS AZUL 800 VAC/DC IEC EN 60947-7-1, 600 VAC/DC UL

CÓDIGO	REFERENCIA	DESCRIPCIÓN	AMP		PRECIO
			IEC	UL	
CAB0231	EFC.2/BL	Bornera neutro 24 al 12 AWG,	24	20	\$ 5.400
CAB0232	EFC.4/BL	Bornera neutro 24 al 10 AWG	32	30	\$ 5.600
CAB0264	EFC.6/BL	Bornera neutro 20 al 8AWG	41	41	\$ 7.900

BORNERAS PUSH-IN PARA CIRCUITOS INTRÍNECAMENTE SEGUROS 1 ENTRADA 2 SALIDAS AZUL 800 VAC/DC IEC EN 60947-7-1, 600 VAC/DC UL AM

CÓDIGO	REFERENCIA	DESCRIPCIÓN	AMP		PRECIO
			IEC	UL	
CAB0255	EFC.2/1+2/BL	Bornera NEUTRO EFC.2/1+2/BL, 20-12 AWG, AZUL 1 entrada 2 salidas	24	20	\$ 7.200
CAB0260	EFC.4/1+2/BL	Bornera NEUTRO EFC.4/1+2/BL, 20-10 AWG, AZUL 1 entrada 2 salidas	32	30	\$ 10.800
CAB0270	EFC.6/1+2/BL	Bornera NEUTRO EFC.6/1+2/BL, 20-8 AWG, AZUL 1 entrada 2 salidas	41	41	\$ 16.000

BORNERAS PARA TIERRA PUSH-IN (AMARILLA - VERDE) PARA MONTAJE EN RIEL OMEGA.

CÓDIGO	REFERENCIA	DESCRIPCIÓN	AMP		PRECIO
			IEC	UL	
CAB0233	EFCE.2	Bornera de tierra 24 al 12 AWG, amarilla-verde	24	20	\$ 12.600
CAB0234	EFCE.4	Bornera de tierra 24 al 10 AWG, amarilla-verde	32	30	\$ 14.400
CAB0265	EFCE.6	Bornera de tierra 20 al 8AWG amarilla-verde	41	41	\$ 18.400

BORNERAS PARA TIERRA PUSH-IN (AMARILLA - VERDE) 1 ENTRADA 2 SALIDAS PARA MONTAJE EN RIEL OMEGA VAC/DC UL AM

CÓDIGO	REFERENCIA	DESCRIPCIÓN	AMP		PRECIO
			IEC	UL	
CAB0257	EFCE.2/1+2	Bornera EFCE.2/1+2, TIERRA 20-12AWG 1 entrada 2 salidas	24	20	\$ 19.700
CAB0262	EFCE.4/1+2	Bornera EFCE.4/1+2, TIERRA 20-10AWG 1 entrada 2 salidas	32	30	\$ 23.200
CAB0271	EFCE.6/1+2	Bornera EFCE.6/1+2, TIERRA 20-8AWG 1 entrada 2 salidas	41	41	\$ 27.400



EFC.2/GR



EFCE.2



EFS.2/GR



BORNERAS PUSH-IN SERIE EFC



SOLUCIONES
FOTOVOLTAICAS

CÓDIGO	REFERENCIA	DESCRIPCIÓN	PRECIO
--------	------------	-------------	--------

BORNERA SECCIONABLE PUSH-IN GRIS 630 VAC/DC IEC EN 60947-7-1, 600 VAC/DC UL

			AMP		
			IEC	UL	
CAB0242	EFS.2/GR	Push In 24 al 12 AWG	13	12	\$ 15.700
CAB0243	EFS.4/GR	Push In 24 al 10 AWG	26	18.5	\$ 24.400

BORNERA DE 2 Y 3 NIVEL GRIS PUSH-IN GRIS 800 VAC/DC IEC EN 60947-7-1, 600 VAC/DC UL

			AMP		
			IEC	UL	
CAB0244	EFD.2/GR	Push In 24 al 12 AWG (2 Pisos)	22	20	\$ 14.800
CAB0245	EFD.4/GR	Push In 20 al 10 AWG (2 Pisos)	29	30	\$ 17.200
CAB0246	EFT.2/GR	Push In 24 al 12 AWG (3 Pisos)	24	20	\$ 24.900

PUNTES "EASY BRIDGE" PARA BORNERAS PUSH IN, 10 POLOS

CAB0247	EFB.2/10/R	Easy bridge EFB0210R,P'EFC,EFS,EFD,EFT.2,EFC.2/1+2/GR		\$ 24.400
CAB0248	EFB.4/10/R	Easy bridge EFB0410R,P'EFC,EFS,EFD.4,EFC.4/1+2/GR		\$ 25.900
CAB0266	EFB.6/10/R	Easy bridge EFB0610R,P'EFC, EFC.6/1+2/GR		\$ 27.300

REFERENCIADOS Y MARCACIÓN PARA BORNERAS SPRING CLAMP

CAB0249	CNU/10/5.1	Referenciado para borneras EFC, EFCE, EFS, EFD, EFT o para montaje múltiples sólo para borneras EFC.2. Presentación en tira por 20 tags, personalizable.		\$ 7.700
---------	------------	--	--	----------

TAPAS PARA BORNERAS PUSH-IN

CAB0235	EFC.2/PT/GR	Tapa para bornera EFC.2, EFS.2 gris		\$ 2.400
CAB0236	EFC.4/PT/GR	Tapa para bornera EFC.4, EFS.4 gris		\$ 2.600
CAB0237	EFC.2/PT/BL	Tapa para bornera EFC.2, azul		\$ 2.600
CAB0238	EFC.4/PT/BL	Tapa para bornera EFC.4, azul		\$ 3.300
CAB0239	EFD.2/PT/GR	Tapa para bornera EFD.2, gris		\$ 4.400
CAB0240	EFD.4/PT/GR	Tapa para bornera EFD.4, gris		\$ 4.500
CAB0241	EFT.2/PT/GR	Tapa para bornera EFT.2, gris		\$ 5.400
CAB0254	EFC.2/1+2/ PT/GR	Tapa EFC.2/1+2/PT/GR, BORN. EFC.2/1+2/GR 1 entrada 2 salidas		\$ 3.500
CAB0256	EFC.2/1+2/ PT/BL	Tapa EFC.2/1+2/PT/BL,P'BORN.EFC.2/1+2/BL 1 entrada 2 salidas		\$ 4.000
CAB0259	EFC.4/1+2/ PT/GR	Tapa EFC.4/1+2/PT/GR, BORN. EFC.4/1+2/GR 1 entrada 2 salidas		\$ 3.600
CAB0261	EFC.4/1+2/ PT/BL	Tapa EFC.4/1+2/PT/BL,P'BORN.EFC.4/1+2/BL 1 entrada 2 salidas		\$ 4.100
CAB0267	EFC.6/PT/GR	Tapa para bornera EFC.6/PT/GR Gris		\$ 2.500
CAB0268	EFC.6/PT/BL	Tapa para bornera EFC.6/PT/BL azul		\$ 3.700
CAB0272	EFC.6/1+2/ PT/GR	Tapa para bornera EFC.6/1+2/PT/GR 1 entrada 2 salidas Gris		\$ 3.900
CAB0273	EFC.6/1+2/ PT/BL	Tapa para bornera EFC.6/1+2/PT/BL 1 entrada 2 salidas azul		\$ 4.400



EFB.2/10/R



EFS.D/GR



ACCESORIOS PARA BORNERAS

CÓDIGO	REFERENCIA	DESCRIPCIÓN	PRECIO
--------	------------	-------------	--------

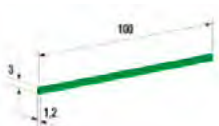

Cubierta para puente
PTC



Puente PTC...



Puente PMP...

BORNERA CORTOCIRCUITABLE GRIS Y ACCESORIOS - 800 V VAC/DC (IEC60947) 600 VAC/DC (UL)

CAB	REF	DESCRIPCIÓN	IEC	UL	PRECIO
CAB0164	SCB.4/GR	Conductor 20-12 AWG	32	20	\$ 27.300
CAB0033	PSD/A	Socket de prueba y chequeo de circuitos atornillable para borneras CBD.4, DAS.4, SCB.4			\$ 12.600
CAB0134	SCB/4/CPM	Tornillo/manguito para ser usado con el puente deslizable SCB/4/PO/2 o SCB/4/PO/4			\$ 21.700
CAB0115	SDD1	Plug de prueba y chequeo para utilizar con el socket PSD/A o el tornillo / manguito SCB/4/CPM.			\$ 45.600
CAB0116	SCB/4/PO/2	Puente deslizable SCB/4/PO/2,P'2 born.SCB/4			\$ 19.900
CAB0117	SCB/4/PO/4	Puente delizable de interconexión para 4 borneras SCB4			\$ 29.100
CAB0165	SCB.6/GR	Conductor 20 al 8 AWG	41	47	\$ 32.100
CAB0183	PSD/P	Socket de prueba y chequeo de circuitos atornillable para bornera SCB.6			\$ 17.700
CAB0184	SDD/2	Plug prueba SDD/2 uso con PSD/P o SCB/6/CPM			\$ 74.700
CAB0090	SCB/6/PO/2	Puente delizable de interconexión para 2 borneras SCB6			\$ 20.100
CAB0182	SCB/6/PO/4	Puente delizable de interconexión para 4 borneras SCB6			\$ 22.900
CAB0133	SCB/6/CPM	Tornillo/manguito para ser usado con el puente deslizable SCB/6/PO/2 o SCB/6/PO/4			\$ 27.700

TAPAS PARA BORNERAS

CAB	REF	DESCRIPCIÓN	PRECIO
CAB0177	CBC.2-10/PT/GR	Tapa para borneras CBC.2-CBC.10/GR, color gris	\$ 1.800
CAB0178	CBC.16/PT/GR	Tapa para bornera CBC.16/GR, color gris	\$ 2.900
CAB0179	CBC.35/PT/GR	Tapa para bornera CBC.35/GR, color gris	\$ 3.500
CAB0180	CBD.50/PT/GR	Tapa para bornera CBD.50/GR, color gris	\$ 4.500
CAB0213	CBC.2-10/PT (Ex)j	Tapa para borneras CBC.2-CBC.10(Ex)j color azul.	\$ 3.700
CAB0214	CBC.16/PT (Ex)j	Tapa para bornera CBC.16(Ex)j color azul	\$ 4.900
CAB0215	CBC.35/PT (Ex)j	Tapa para bornera CBC.35(Ex)j color azul	\$ 5.000
CAB0201	CBS-CBF/PT/GR	Tapa para borneras CBF.4, CBS.2-4GR, color gris	\$ 4.000
CAB0220	SFR.6/PT/GR	Tapa para bornera SFR.6/M/GR color gris	\$ 5.900
CAB0199	SCB/4/PT/GR	Tapa para bornera SCB.4/GR, color gris	\$ 6.400
CAB0200	SCB/6/PT/GR	Tapa para bornera SCB.6/GR, color gris	\$ 7.800
CAB0224	TEO.4/PT	Tapa verde para bornera TEO.4	\$ 3.200
CAB0250	SFR.4/PT/GR	Tapa para bornera SFR.4/GR	\$ 5.200
CAB0275	DSF4/PT/GR	Tapa para bornera .PORTAFUSIBLE 2 NIVELES DSF.4/GR Gris	\$ 5.500

PUNTES DE INTERCONEXIÓN "EASY BRIDGE" PARA BORNERAS

CAB	REF	DESCRIPCIÓN	PRECIO
CAB0185	PTC/2/10	Puente 10 polos para borneras CBC.2-DBC.2	\$ 23.400
CAB0186	PTC/4/10	Puente 10 polos para bornera CBC.4-CBF.4	\$ 37.800
CAB0187	PTC/6/10	Puente 10 polos para bornera CBC.6	\$ 43.400
CAB0188	PTC/10/10	Puente 10 polos para bornera CBC.10	\$ 47.200
CAB0194	PTC/20/10	Puente 10 polos para bornera SFR.6	\$ 29.000
CAB0197	PTC/SP	Cubierta plástica para puentes Easy Bridge, 10 cm, color verde	\$ 3.600
CAB0251	POF/53	Puente 2 polos POF/53 para borneras CBC.16	\$ 18.200
CAB0252	POF/35	Puente 2 polos POF/35 para borneras CBC.35	\$ 23.400

REFERENCIADOS Y MARCACIÓN PARA BORNERAS

CAB	REF	DESCRIPCIÓN	PRECIO
CAB0181	CNU/8/5.1	Referenciados y marcación para todas las borneras CBC-CBD-HMM o para montaje múltiple solo para bornera CBC.2; la presentación es tira por 20 tags personalizable. La marcación por TAG requerida debe ser informada en su orden de compra.	\$ 8.300
CAB0193	CNU/10/6.1	Referenciado para borneras CBC-CBD-HMM o para montaje múltiple solo para bornera CBC.4; la presentación es tira por 16 tags personalizable. La marcación por TAG requerida debe ser informada en su orden de compra	\$ 6.500



ACCESORIOS PARA BORNERAS



SOLUCIONES
FOTOVOLTAICAS

CÓDIGO	REFERENCIA	DESCRIPCIÓN	PRECIO
--------	------------	-------------	--------

OTROS ACCESORIOS

BCG0240	GR29008	Riel omega perforado, tramo 2mts, color zinc	\$ 36.900
CAB0037	BTU	Freno para riel DIN y Omega en poliamida	\$ 6.500
CAB0176	PTMS	Tag Holder Ptms, 40X7mm, Montaje Riel Para Marcar Grupo De Borneras	\$ 11.400
CAB0221	TA407AW	Adhesivo Ta407aw, 7X40mm Para Tag Holder Ptms	\$ 1.600

Se puede hacer la configuración para prueba de circuitos de tensión y corriente con la borna cortocircuitable SCB.4 y los accesorios PSD/A+ SDD1o la bornera SCB.4 con el puente deslizable SCB/4/PO/2 o SCB/4/PO/4 utilizando el accesorio SCB/4/CPM+SDD1.

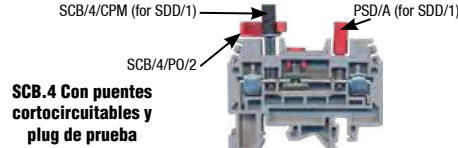
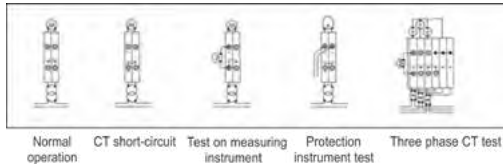

MARCACIÓN BORNERAS



2MT9
PTMS

Para solicitar la marcación es indispensable enviar la siguiente información en formato excel

TABLA PARA SOLICITUD DE MARCACIÓN			
REFERENCIA	MARCACIÓN	REPETICIÓN	ROTACIÓN
	1	2	0
	2	2	0
	3	1	0
	4	2	0
	5	2	0
	6	3	0
	R	2	90
	S	2	90
	T	3	90
	7	1	180
	8	1	180
	9	1	180
	10	1	180

- Marcación: Texto que aparece en el Tag de marcación
- Repetición: Cantidad de unidades del mismo Tag
- Rotación:



Nota: No se aceptan devoluciones.



BLOQUES DE DISTRIBUCIÓN, BARRAS PARA NEUTRO Y TIERRA Y CONECTORES AÉREOS

BLOQUE MONOPOLARES DE DISTRIBUCIÓN SERIE QBLOK

- Fácil instalación
- Entradas de conductor visibles
- Entrada principal por cable o barra
- Tornillos de apriete imperdibles
- Cubierta de plástico auto estinguible
- Montaje en riel omega según IEC-60715 o con tornillo.



CÓDIGO	REFERENCIA	DESCRIPCIÓN	PRECIO
--------	------------	-------------	--------



QBLOK1P250A10



QBLOK2100



QBLOK4126



QBLOK.12/BLUE



QBLOK.12/TE



QBLOK1P1

BLOQUES MONOPOLARES DE DISTRIBUCIÓN SERIE QBLOK 690 V VAC/DC (IEC60947) 600 VAC/DC (UL)						
			Voltaje nominal	# Huecos y diámetro mm2	Dimensiones mm	
CAB0203	QBLOK1P160A6	Bloque de distribución monopolar, 160 Amp	690V	1 de 70 mm (2/0 AWG) 2 de 25 mm (4 AWG) 3 de 16 mm (6 AWG)	51/70,5/41,6	\$ 229.400
CAB0204	QBLOK1P250A10	Bloque de distribución monopolar, 250 Amp	690V	1 de 120 mm (250 MCM) 2 de 35 mm (2/0 AWG) 3 de 25 mm (4 AWG) 4 de 16 mm (6 AWG)	68/90/51	\$ 358.500
CAB0205	QBLOK1P400A10	Bloque de distribución monopolar, 400 Amp	690V	1 de 185 mm (350 MCM) 2 de 35 mm (2 AWG) 3 de 25 mm (4 AWG) 4 de 16 mm (6 AWG)	68/90/51	\$ 411.000

BLOQUES BIPOLARES Y TETRAPOLARES DE DISTRIBUCIÓN SERIE QBLOK						
			Voltaje Max.	# Huecos y diámetro mm2	Dimensiones mm	
CAB0125	QBLOK2125	Bloque bipolar, 125 Amp. 1000 V AC/DC	1.000V	2 de 9 mm 2 de 7,5 mm 7 de 5,4mm	52/49/109	\$ 126.000
CAB0135	QBLOK4126	Bloque Tetrapolar, 125 Amp. 500 V AC/DC	1.000V	2 de 9 mm 2 de 7,5 mm 11 de 5,4 mm	52/97/108	\$ 166.700
CAB0108	QBLOK4161N	Bloque Tetrapolar, 160 Amp. 500 V AC/DC	1.000V	1 de 11 mm 4 de 8,5 mm 9 de 6,5 mm	54/99/181	\$ 228.600

BARRAS DE DISTRIBUCIÓN PARA NEUTRO Y TIERRA. MONTAJE EN RIEL OMEGA						
		Descripción	Color	Corriente	# Huecos	
CAB0206	QBLOK.12/BLUE	Barra para neutro	Azul	63A	12	\$ 58.400
CAB0207	QBLOK.12/TE	Barra para tierra	Verde	63A	12	\$ 58.400

BLOQUES MONOPOLARES DE DISTRIBUCIÓN SERIE QBLOK 1000 V VAC/DC (IEC60947) 600 VAC/DC (UL)						
			voltaje Nominal	# Huecos y diámetro mm2	Dimensiones mm	
CAB0278	QBLOK1P080A07E	Bloque de distribución monopolar 80 AMP	1000 VAC/DC (IEC)	"1 x 16 mm ² 2 x 16 mm ² 4 x 6 mm ² "	47,5/65/27,2	\$ 100.000
CAB0279	QBLOK1P125A08E	Bloque de distribución monopolar 125AMP	1000 VAC/DC (IEC)	"1 x 35 mm ² 1 x 16 mm ² 6 x 16 mm ² "	47,5/76/29	\$ 164.800
CAB0280	QBLOK1P160A08E	Bloque de distribución monopolar 160AMP	1000 VAC/DC (IEC)	"1 x 70 mm ² 1 x 16 mm ² 6 x 16 mm ² "	47,5/76/29	\$ 192.700
CAB0281	QBLOK1P250A12E	Bloque de distribución monopolar 250AMP	1000 VAC/DC (IEC)	"1 x 120 mm ² 2 x 35 mm ² 5 x 16 mm ² 4 x 10 mm ² "	51/96/47	\$ 231.000
CAB0282	QBLOK1P400A12E	Bloque de distribución monopolar 400AMP	1000 VAC/DC (IEC)	"1 x 185 mm ² 2 x 35 mm ² 5 x 16 mm ² 4 x 10 mm ² "	51/96/47	\$ 286.900
CAB0283	QBLOK1P500A12E	Bloque de distribución monopolar 500AMP	1000 VAC/DC (IEC)	"8x24x1 - 2x20x1 mm (barra) 2 x 35 mm ² 5 x 16 mm ² 4 x 10 mm ² "	51/96/47	\$ 313.300

