

Energía

Tomas e interruptores línea tradicional, línea comercial y tamper resistant	12-2
Cajas de piso y tapas para tomacorrientes e interruptores	12-3
Tomas GFCI y AFCI extensiones GFCI	12-4 / 12-5
Decora smart™ residencial	12-6 / 12-7
Línea decora residencial	12-8 / 12-10
Línea cien residencial	12-11
Tomas tierra aislada, grado hospital interruptores antimicrobianos y tapas	12-12
Tomas y clavijas de conexión recta y wetguard	12-13
Tomas de media vuelta (locking)	12-14 / 12-16
Conexiones NEMA para tomas y clavijas de uso general	12-17 / 12-18
DPS dispositivos de protección contra sobretensiones	12-19 / 12-20
Sensores de presencia para iluminación	12-21 / 12-27



LEVITON

INGRESA A

www.laumayer.com

PARA CONOCER DETALLES

TOMAS E INTERRUPTORES LÍNEA TRADICIONAL, LÍNEA COMERCIAL Y TAMPER RESISTANT



5320



1451

CÓDIGO	REFERENCIA	DESCRIPCIÓN	PRECIO UNITARIO
--------	------------	-------------	-----------------

TOMAS E INTERRUPTORES LÍNEA TRADICIONAL GRADO RESIDENCIAL

WID0001	5320-ICP	Toma doble, polo a tierra, 15 A,125 V. Color crema. NEMA 5-15R	\$ 9.900
WID0002	5320-WCP	Toma doble, polo a tierra, 15 A,125 V. Color blanco. NEMA 5-15R	\$ 9.900
WID0011	1451-ICP	Interruptor sencillo 15 A, 120 V, color crema.	\$ 12.600
WID0012	1451-WCP	Interruptor sencillo 15 A, 120 V, color blanco.	\$ 12.600
WID0015	1453-ICP	Interruptor sencillo, conmutable, 15 A, 120 V, color crema.	\$ 18.600
WID0016	1453-WCP	Interruptor sencillo, conmutable, 15 A,120 V, color blanco.	\$ 18.600
WID0814	279-S	Toma de incrustar 50 A, 125/250 V, 3P/4H tipo estufa con tierra, NEMA 14-50R	\$ 54.900
WID0815	275-E	Clavija 50 A, 125/250 V, 3P/4H tipo estufa con tierra, NEMA 14-50P	\$ 102.900

TOMAS E INTERRUPTORES GRADO COMERCIAL

WID0903	5821-W	Toma sencilla, polo a tierra, 20 A, 250 V. Color Blanco. NEMA 6-20R pata trabada	\$ 33.800
WID0005	5821-I	Toma sencilla, polo a tierra, 20 A, 250 V. Color crema. NEMA 6-20R pata trabada	\$ 33.800
WID1115	5822-W	Toma doble, polo a tierra, 20 A, 250 V. Color blanco. NEMA 6-20R pata trabada	\$ 54.300
WID0004	CR15-W	Toma doble, polo a tierra, 15 A, 125 V, Color blanco. NEMA 5-15R	\$ 26.100
WID0003	CR20-I	Toma doble, polo a tierra, 20 A,125 V. Color crema. NEMA 5-20R	\$ 33.300
WID0440	CR20-W	Toma doble, polo a tierra, 20 A,125 V. Color blanco. NEMA 5-20R	\$ 34.500
* WID0641	WBR20-Y	Toma doble 20 A, 125 V, 2P, 3W, NEMA 5-20R, tipo intemperie; color amarillo	\$ 65.900
* WID1038	CS115-2W	Interruptor sencillo 15 A, 120/277 V, color blanco.	\$ 33.400
* WID1122	CS115-2I	Interruptor sencillo 15 A, 120/277 V, color crema.	\$ 33.400
* WID1123	CS315-2W	Interruptor sencillo conmutable 15 A, 120/277 V, color blanco.	\$ 44.100
WID1124	CS315-2I	Interruptor sencillo conmutable 15 A, 120/277 V, color crema.	\$ 44.100
WID0013	5224-I	Interruptor doble 15 A, 125 V, color crema.	\$ 39.300
WID0014	5224-2W	Interruptor doble 15 A, 125 V, color blanco.	\$ 39.300
WID0009	5225-I	Interruptor + toma con polo a tierra, 15 A, 125 V,1/2 HP, color crema. NEMA 5-15R	\$ 41.800
WID0010	5225-W	Interruptor + toma con polo a tierra, 15 A, 125 V,1/2 HP, color blanco. NEMA 5-15R	\$ 41.800
WID0316	1254-W	Toma 4 en 1, color blanco, 15 A, 125 V	\$ 147.900

TOMAS TIPO TAMPER RESISTANT

WID0393	T5320-I	Toma doble Tamper Resistant, 15 A,125 V. Crema	\$ 15.200
WID0535	T5320-W	Toma doble Tamper Resistant, 15 A,125 V. Blanco	\$ 15.200
* WID0643	T5225-I	Interruptor+Toma con polo a tierra Tamper Resistant, 15 A, 125 V;1/2 HP; color crema	\$ 62.700
* WID0644	T5225-W	Interruptor+Toma con polo a tierra Tamper Resistant, 15 A, 125 V; 1/2 HP; color blanco	\$ 62.700
* WID0645	TWR15-W	Toma doble Tamper Resistant y a prueba de agua; 15 A, 125 V; color blanco, NEMA 5-15R	\$ 71.000



* Producto bajo pedido
 ** Producto última vez en lista de precios o hasta agotar inventarios
 NU Producto Nuevo

CAJAS DE PISO Y TAPAS PARA TOMACORRIENTES E INTERRUPTORES

LEVITON



CÓDIGO	REFERENCIA	DESCRIPCIÓN	PRECIO UNITARIO
--------	------------	-------------	-----------------

TOMACORRIENTES EN CAJAS DE PISO

WID0008	T5250-B	Toma sencilla Tamper Resistant para montaje en piso, polo a tierra, 15 A, 125 V NEMA 5-15R, incluye tapa metálica, color marfil	\$ 234.200
WID0642	25249-FBA	Toma doble con caja para montaje en piso, 15 A, 125 V, 2P, 3W, color marfil, NEMA 5-15R	\$ 473.900
WID0580	25349-FBA	Toma doble con caja para montaje en piso, 20 A, 125 V, 2P, 3W, color marfil, NEMA 5-20	\$ 672.100
WID0922	35349-TFB	2 Tomas dobles con caja para montaje en piso, 20 A, 125V, 29, 3W, color marfil NEMA 5-20R	\$ 1.225.200
WID0923	35349-TLB	2 espacios vacíos Quickport + Toma doble con caja para montaje en piso, 20 A, 125 V, 2P, 3W, color marfil, NEMA 5-20R	\$ 1.157.900
WID0924	25249-CAP	Tapa roscada de reemplazo para caja de piso doble	\$ 109.600
WID0925	5262-FIG	Toma doble tierra aislada para caja de piso, 15 A, 125 V color naranjado	\$ 51.400



T5250-B



25249-FBA



35349-TLB



25249-CAP

CAJAS POP-UP

WID1053	PFTR1-0BR	Caja POP-UP color bronce con tomacorriente tamper resistant 15A -125V color blanco	\$ 834.700
WID1054	PFTR1-0MB	Caja POP-UP color negro con tomacorriente tamper resistant 15A -125V color blanco	\$ 834.700
WID1055	PFQP3-0BZ	Caja POP-UP color bronce con 3 espacios vacíos QuickPort	\$ 686.800
WID1056	PFQP3-0MB	Caja POP-UP color negro con 3 espacios vacíos QuickPort	\$ 686.800
WID1057	PFUS1-0MB	Caja POP-UP color negro con tomacorriente 2 salidas USB tipo A y 2 salidas eléctricas 5-15R	\$ 1.183.300
WID1058	PFUS1-0BR	Caja POP-UP color bronce con tomacorriente 2 salidas USB tipo A y 2 salidas eléctricas 5-15R	\$ 1.162.200

TAPAS PARA TOMAS E INTERRUPTORES

WID0097	86003	Tapa para tomas: 5320, 5225, CR20, e interruptor 5224, color crema	\$ 4.100
WID0098	88003	Tapa para tomas: 5320, 5225, CR20, e interruptor 5224, color blanco	\$ 4.900
WID0099	86001	Tapa para interruptor 1451, 1453 color crema	\$ 4.800
WID0100	88001	Tapa para interruptor 1451 y 1453 color blanco	\$ 4.100
WID0101	80704-I	Tapa para toma 5821, color crema	\$ 8.000
WID0904	80704-W	Tapa para toma 5821, color blanco	\$ 7.700
WID0102	4934	Tapa para toma de estufa 30 A Y 50 A; 2.15" de diametro, cuadrada, metálica	\$ 11.000
WID0646	84003-40	Tapa para toma doble en acero inoxidable	\$ 17.400

TAPAS INTEMPERIE TERMOPLÁSTICAS

WID0089	4976-GY	Tapa intemperie para toma doble tipo 5320, horizontal, tapa de cierre automático, color GRIS	\$ 27.900
WID0114	4996-GY	Tapa intemperie para elementos Decora/GFCI, Horizontal, tapa de cierre automático, color GRIS	\$ 40.900
WID0787	5980-UCL	Tapa intemperie, termoplástica, para línea Decora /GFCI (toma ó interruptores), toma tipo 5320 ó interruptor 5224, transparente, vertical. NEMA 3R	\$ 113.500
WID0790	5981-UCL	Tapa intemperie, termoplástica, para toma línea Decora / GFCI, toma tipo 5320, transparente, horizontal. NEMA 3R	\$ 113.500



5980-UCL



5981-UCL

TAPAS INTEMPERIE METÁLICAS

WID1103	WM1S-GY	Tapa intemperie para interruptor sencillo línea tradicional, metálica, vertical.	\$ 84.100
WID0648	WM1HF-GY	Tapa intemperie para elementos Decora/GFCI, tapa de cierre automático horizontal	\$ 80.500
WID0092	WM1VF-GY	Tapa intemperie para elementos Decora / GFCI, (toma ó interruptores) metálica, vertical, 4 tornillos	\$ 76.300
WID0091	WM1V-GY	Tapa intemperie para elementos Decora / GFCI, (toma ó interruptores), toma tipo 5320 ó interruptor 5224, vertical, 2 tornillos	\$ 69.300
WID0088	WM1D-GY	Tapa intemperie para toma doble, tipo 5320, metálica, horizontal	\$ 44.500



WM1D-GY



* Producto bajo pedido

** Producto última vez en lista de precios o hasta agotar inventarios

NU Producto Nuevo



GFNT1-W



GFSW1-PW



AGTR1-W

CÓDIGO	REFERENCIA	DESCRIPCIÓN	PRECIO UNITARIO
--------	------------	-------------	-----------------

TOMAS CON PROTECCIÓN DE FALLA A TIERRA GFCI

WID0027	GFNT1-W	Toma doble GFCI, 15 A, 125 V con LED indicador. Incluye tapa. Color blanco. NEMA 5-15R Auto Test.	\$ 166.700
** WID0028	GFNT1-I	Toma doble GFCI, 15 A, 125 V con LED indicador. Incluye tapa. Color beige. NEMA 5-15R Auto Test.	\$ 109.100
WID0579	GFNT1-E	Toma doble GFCI, 15 A, 125 V con LED indicador. Incluye tapa. Color negro. NEMA 5-15R Auto Test.	\$ 138.600
WID0251	GFNT2-W	Toma doble GFCI, 20 A, 125 V con LED indicador. Incluye tapa. Color blanco. NEMA 5-20R Auto Test.	\$ 138.200

TOMAS GFCI + GRADO HOSPITAL. 15 A 125 V

WID0321	GFNT1-HGW	Toma doble GFCI + grado hospital, 15 A, 125 V con LED indicador. Incluye tapa, color blanco. NEMA 5-15R Auto Test.	\$ 183.600
WID0347	GFNT1-HGR	Toma doble GFCI + grado hospital, 15 A, 125 V con LED indicador. Incluye tapa, color rojo. NEMA 5-15R Auto Test.	\$ 195.800

INTERRUPTOR + TOMA CON PROTECCIÓN DE FALLA A TIERRA GFCI

WID0026	GFSW1-PW	Interruptor + toma GFCI 15 A, 125 V. Auto Test. Blanco	\$ 192.100
---------	----------	--	------------

TOMAS GFCI TAMPER RESISTANT

* WID0654	GFTR1-W	Toma doble GFCI, Tamper Resistant, 15 A, 125 V, con LED indicador, incluye tapa tornillo; color blanco NEMA 5-15R Auto Test.	\$ 216.700
* WID0655	GFTR2-W	Toma doble GFCI, Tamper Resistant, 20 A, 125 V, con LED indicador, incluye tapa tornillo; color blanco NEMA 5-20R Auto Test.	\$ 238.200

TOMAS GFCI TIERRA AISLADA GRADO INDUSTRIAL

* WID1125	GFTR1-IGO	Toma doble GFCI + Tierra aislada, 15 A, 125 V con LED indicador. Color naranjado. NEMA 5-15R.	\$ 216.700
* WID1105	GFTR2-IGO	Toma doble GFCI + Tierra aislada, 25 A, 125 V con LED indicador. Color naranjado. NEMA 5-20R.	\$ 258.800

TOMAS CON PROTECCIÓN DE ARCO ELÉCTRICO AFCI

* WID1002	AFTR1-W	Toma doble AFCI, 15 A, 125 V con LED indicador. Incluye tapa. Color blanco. NEMA 5-15R.	\$ 303.800
* WID1003	AFTR1-E	Toma doble AFCI, 15 A, 125 V con LED indicador. Incluye tapa. Color negro. NEMA 5-15R.	\$ 303.800
* WID1116	AFTR2-W	Toma doble AFCI, 20 A, 125 V con LED indicador. Incluye tapa. Color blanco. NEMA 5-20R.	\$ 322.300
* WID1117	AFTR2-E	Toma doble AFCI, 20 A, 125 V con LED indicador. Incluye tapa. Color negro. NEMA 5-20R.	\$ 322.300

TOMAS CON PROTECCIÓN DE FALLA A TIERRA GFCI Y PROTECCIÓN DE ARCO ELÉCTRICO AFCI

* WID1118	AGTR1-W	Toma doble, con doble función AFCI/GFCI, 15 A, 125 V con LED indicador. Incluye tapa. Color blanco. NEMA 5-15R.	\$ 331.600
* WID1120	AGTR1-E	Toma doble, con doble función AFCI/GFCI, 15 A, 125 V con LED indicador. Incluye tapa. Color negro. NEMA 5-15R.	\$ 331.600
* WID1119	AGTR2-W	Toma doble, con doble función AFCI/GFCI, 20 A, 125 V con LED indicador. Incluye tapa. Color blanco. NEMA 5-20R.	\$ 340.700
* WID1121	AGTR2-E	Toma doble, con doble función AFCI/GFCI, 20 A, 125 V con LED indicador. Incluye tapa. Color negro. NEMA 5-20R.	\$ 340.700

* Producto bajo pedido

** Producto última vez en lista de precios o hasta agotar inventarios



TOMAS GFCI Y AFCI, EXTENSIONES GFCI

CÓDIGO	REFERENCIA	DESCRIPCIÓN	PRECIO UNITARIO
--------	------------	-------------	-----------------

EXTENSIONES GFCI ESTÁNDAR Y WETGUARD

		Longitud	Color	Corriente	Voltaje	NEMA	
WID1140	GFM15-03C	3 Ft	Amarillo	15 A	120 V	5-15P, 5-15R	\$ 458.100

	GFCI	AFCI
¿Qué es?	Protege a las personas de choques eléctricos y electrocución.	Brinda protección contra incendios eléctricos que pudieran resultar de fallas de arco.
¿Qué hace?	Corta el suministro de energía si detecta una falla de conexión a tierra.	Detecta fallas de arco potencialmente peligrosas y rápidamente corta el suministro de energía.
¿Dónde puedo usarlo?	Requerido por la NEC en locaciones húmedas o mojadas como las cocinas, cuartos de baño, sótanos, cuartos de lavado, parqueaderos cubiertos, portales, y cualquier otra área donde haya presencia de agua.	Requerido por la NEC en: cocinas, cuartos familiares, comedores, salas, librerías, estudios, terrazas, cuartos recreativos, armarios, pasillos, cuartos de lavado, habitaciones o áreas similares.



GFM15-3WC



GFM15-03C



* Producto bajo pedido

** Producto última vez en lista de precios o hasta agotar inventarios

NU Producto Nuevo





D215S-1BW



DWVAA-1BW



DW15R-1BW



CÓDIGO	REFERENCIA	DESCRIPCIÓN	PRECIO UNITARIO
--------	------------	-------------	-----------------

DECORA SMART™ CON TECNOLOGÍA WI-FI

WID1099	D26HD-1BW	Dimmer universal con tecnología Wi-Fi SEGUNDA GENERACIÓN, incandescente - 600 W - 120 VAC, LED/CFL- 300 W - 120 VAC, requiere neutro, compatible con Amazon Alexa®, Google Home®, Google Assistant e IFTT	\$ 768.000
WID1073	DWVAA-1BW	Dimmer universal con tecnología Wi-Fi, con Amazon Alexa® incluido, incandescente - 300 W - 120 VAC, LED/CFL- 300 W - 120 VAC, requiere neutro.	\$ 1.362.500
WID0943	DW15S-1BZ	Interruptor con tecnología Wi-Fi, incandescente - 1800 W - 120 VAC, LED/CFL - 5 A, 600 W - 120 VAC, fluorescente - 15 A - 120 VAC; 8 A - 277 VAC, carga resistiva - 15 A - 120 VAC, motor - 1/2 HP - 120 VAC, requiere neutro, compatible con Amazon Alexa®, Google Home®, Google Assistant e IFTT	\$ 587.500
WID1097	D215S-1BW	Interruptor con tecnología Wi-Fi SEGUNDA GENERACIÓN, incandescente - 1800 W - 120 VAC, LED/CFL 5A, 600 W - 120 VAC, fluorescente - 15 A - 120 VAC; 8 A - 277 VAC, carga resistiva 15 A - 120 VAC, motor - 1/2 HP - 120 VAC, requiere neutro, compatible con Amazon Alexa®, Google Home®, Google Assistant e IFTT	\$ 768.000
WID1108	DAWSC-1BW	Interruptor inalámbrico para control de dispositivos Decora Smart tecnología Wi-Fi SEGUNDA GENERACIÓN, No controla directamente una carga, requiere dispositivo primario Decora Smart Wi-Fi de 2.a generación, color blanco. Incluye 2 baterías CR2025.	\$ 486.600
WID1109	DAWDC-1BW	Dimmer inalámbrico para control de dispositivos Decora Smart tecnología Wi-Fi SEGUNDA GENERACIÓN, No controla directamente una carga, requiere dispositivo primario Decora Smart Wi-Fi de 2.a generación, color blanco. Incluye 2 baterías CR2025.	\$ 507.900

DECORA SMART™ REMOTOS PARA CONMUTACIÓN

WID0954	DD00R-DLZ	Dimmer remoto 3 vías y 4 vías, 120/277 VAC, requiere neutro, compatible con Decora Smart WIFI, ZWAVE y HomeKit	\$ 262.500
WID0955	DD0SR-DLZ	Interruptor remoto 3 vías y 4 vías, 120/277 VAC, requiere neutro, compatible con Decora Smart WIFI, ZWAVE y HomeKit	\$ 161.600
WID0956	DD0SR-01Z	Interruptor remoto 3 vías, 120 VAC, requiere neutro, compatible con Decora Smart WIFI, ZWAVE y HomeKit	\$ 283.400

Las imágenes son ilustrativas, no se incluye el celular

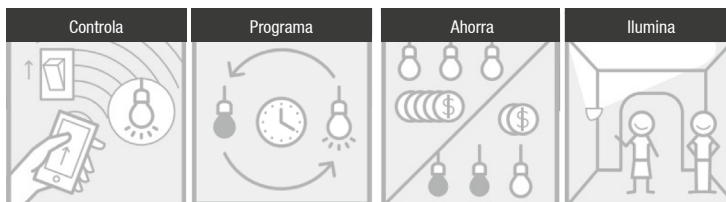

* Producto bajo pedido
** Producto última vez en lista de precios o hasta agotar inventarios
NU Producto Nuevo



LÍNEA DECORA RESIDENCIAL

LEVITON

12

SECCIÓN



CÓDIGO	REFERENCIA	DESCRIPCIÓN	PRECIO UNITARIO
--------	------------	-------------	-----------------

INTERRUPTORES E INTERRUPTORES MÁS TOMA NO ILUMINADOS (SIN LUZ PILOTO). 15 A 120/277 V L - N

WID0050	5601-2W	Interruptor sencillo blanco	\$ 22.600
WID0613	5601-2E	Interruptor sencillo negro	\$ 24.100
WID0054	5603-W	Interruptor sencillo conmutable blanco	\$ 29.000
WID0656	5603-2E	Interruptor sencillo conmutable negro	\$ 26.800
WID0058	5641-W	Interruptores sencillo + conmutable blanco	\$ 55.900
WID0657	5641-E	Interruptores sencillo + conmutable negro	\$ 63.800
WID0060	5604-2W	Interruptor sencillo cuatro vías blanco	\$ 99.400
WID0658	5604- 2E	Interruptor sencillo cuatro vías negro	\$ 110.500
WID0064	5634-W	Interruptor doble blanco	\$ 43.700
WID0621	5634-E	Interruptor doble negro	\$ 54.000
WID0066	1754-W	Interruptor doble puenteado blanco	\$ 56.500
WID0070	5643-W	Interruptor doble conmutable blanco	\$ 77.600
WID1092	5657-2E	Botón timbre conmutable negro	\$ 111.900
WID1094	5643-E	Interruptor doble conmutable negro	\$ 83.100
WID0072	1755-W	Interruptor triple puenteado blanco	\$ 73.900
WID1093	1755-2E	Interruptor triple puenteado negro	\$ 82.100
WID0369	5657-2W	Botón timbre conmutable blanco	\$ 111.900
WID0074	5625-W	Interruptor + toma polo a tierra blanco	\$ 50.300
WID0662	5625-E	Interruptor + toma polo a tierra negra	\$ 60.300



1755-W



5601-W

INTERRUPTORES E INTERRUPTORES MÁS TOMA ILUMINADOS (CON LUZ PILOTO). 120/277 V L - N

** WID0068	1754-ILW	Interruptor doble iluminado puenteado blanco	\$ 56.800
------------	----------	--	-----------

TOMAS ENERGÍA

			Corriente	Tensión	
WID0078	5325-W	Toma doble polo a tierra blanco	15 A	125 V	\$ 16.300
WID0394	5325-E	Toma doble polo a tierra negro	15 A	125 V	\$ 17.100
WID0750	T5325-W	Toma doble polo a tierra blanco, Tamper Resisitant	15 A	125 V	\$ 24.100
WID0932	T5325-E	Toma doble polo a tierra negro Tamper Resisitant	15 A	125 V	\$ 24.500
WID0931	16292-W	Toma doble polo a tierra blanco	15 A	125/250 V	\$ 65.800
WID0379	16462-W	Toma doble polo a tierra blanco	20 A	250 V	\$ 59.300

TOMAS SUPRESOR

WID0080	T5280-W	Toma doble polo a tierra con supresor blanco	15 A	125 V	\$ 295.600
WID0663	T5280-E	Toma doble polo a tierra con supresor negro	15 A	125 V	\$ 357.200



16462-W

* Producto bajo pedido

** Producto última vez en lista de precios o hasta agotar inventarios

NU Producto Nuevo





80401-W



8031-SW



80309-W



Certificado No. 0551



Certificado No. 0548

CÓDIGO	REFERENCIA	DESCRIPCIÓN	PRECIO UNITARIO
--------	------------	-------------	-----------------

TOMAS TELÉFONO Y TELEVISIÓN

WID0082	40649-W	Toma teléfono sencillo conector RJ-11 color blanco, 4 hilos	\$ 28.900
WID0749	40649-E	Toma teléfono sencillo conector RJ-11 color negro, 4 hilos	\$ 34.600
WID0086	40681-W	Toma TV sencilla color blanco	\$ 30.300
WID0664	41658-W	Toma TV + Jack telefónico, color blanco	\$ 42.800

40649

TOMAS ESPECIALES TIPO DECORA

WID0532	D8200-IGW (16262-IGW)	Toma grado hospital + tierra aislada color blanco. 15 A, 125 V	\$ 114.400
WID0538	D8200-OIG (16262-OIG)	Toma Grado Hospital + tierra aislada, color naranja, 15 A, 125 V	\$ 114.400
WID0577	16262-HGW	Toma grado hospital, color blanco, 15 A, 125 V	\$ 85.700
WID0810	USB4P-W	Toma cargadora USB tipo 2.0, 4.2 A, 25 W, 125 V, color blanco	\$ 434.600
WID0811	USB4P-E	Toma cargadora USB tipo 2.0, 4.2 A, 25 W, 125 V, color negro	\$ 488.900
WID1132	T5635-W	Toma cargadora USB, combina 2 salidas USB tipo C con dos salidas NEMA 5-15R, 15 A -125 V Tamper Resistant. Cableado lateral posterior, color blanco	41658 \$ 633.900
WID1066	T5633-W	Toma cargadora USB, combina 1 salida USB tipo A , 1 salida USB tipo C con dos salidas NEMA 5-15R, 15 A -125 V Tamper Resistant. Cableado lateral posterior, color blanco	\$ 502.100
WID0794	T5632-W	Toma cargadora USB, combina dos salidas USB tipo 2.0 con dos salidas NEMA 5-15R, 15 A -125 V Tamper Resistant, color blanco	\$ 284.100
WID0812	T5632-E	Toma cargadora USB, combina dos salidas USB tipo 2.0 con dos salidas NEMA 5-15R, 15 A -125 V Tamper Resistant, color negro	\$ 324.600
WID0813	T5632-HGW	Toma cargadora USB, combina dos salidas USB tipo 2.0 con dos salidas grado hospital NEMA 5-15R, 15 A -125 V Tamper Resistant, color blanco	\$ 373.400

16262-IG

TARJETEROS PARA HOTELES

WID0808	HKSWP-DX	Tarjetero para hoteles 120-277 V, color blanco , requiere neutro	\$ 380.500
WID0809	HKSWP-GDX	Tarjetero para hoteles 120-277 V, color blanco , no requiere neutro	\$ 409.400

DIMMER (ATENUADOR DE LUZ), CONTROLES DE ILUMINACIÓN

WID0875	AWSMG-IDW	Dimmer deslizable con tapa, 1920 VA, 120 V, incandescente, electromecánico, color blanco	\$ 741.700
WID1050	RNL06-10Z	Dimmer universal, CFL, giratorio con botón de encendido/apagado, 600 W-120 V CA incandescente, LED/CFL de 150 W-120 V CA, 60 Hz, Unipolar	6674-10W \$ 92.900
WID1067	6674-10W	Dimmer deslizable universal con interruptor unipolar de tres vías, LED 150 W 120VAC, CFL 150 W 120 VAC, Incandescente 600 W 120 VAC, color blanco.	\$ 151.300
WID1051	DSM10-1LZ	Dimmer DECORA™ deslizable universal, unipolar con interruptor de tres vías, LED 450 W - 120 VAC, CFL 450 W 120 VAC, incandescente 1000 W 120 VAC, color blanco.	\$ 356.800
WID0796	6674-POE	Dimmer deslizable universal con interruptor unipolar de tres vías, LED 150 W 120VAC, CFL 150 W 120 VAC, Incandescente 600 W 120 VAC, color negro.	\$ 224.700
WID0797	IPX06-10Z	Dimmer deslizable lluma Tech con interruptor de tres vías para luminarias led, con balasto electrónico, electromecánico y fluorescentes, Powerline, 600 VA 120 VAC LED, color blanco.	\$ 258.000
WID0569	IP710-DLZ	Dimmer deslizable lluma Tech con interruptor de tres vías para luminarias led, con balasto electrónico electromecánico y fluorescentes, 1-10 V, 1200 VA 120/277 VAC LED, color blanco.	T5632-W \$ 159.400
WID1052	DS710-10Z	Dimmer deslizable DECORA™ unipolar con interruptor de tres vías para luminarias con balasto electrónico, electromecánico y fluorescentes, 0-10VDC, 1200VA, 120/277VAC, color blanco	\$ 213.900

* Producto bajo pedido

** Producto última vez en lista de precios o hasta agotar inventarios
NU Producto Nuevo

LÍNEA DECORA RESIDENCIAL

LEVITON

12

SECCIÓN



CÓDIGO	REFERENCIA	DESCRIPCIÓN	PRECIO UNITARIO
DECORA BLUETOOTH			
* WID0915	DDMX1-BLZ	Dimmer universal Decora conectividad inalámbrica por BLUETOOTH, incandescente 1000 W-120 VAC, LED y CFL atenuable de 450 W-120 VAC. Dimerización por fase (Powerline) 1000 VA, magnético bajo voltaje 100 VA; cronómetro de 24 horas, 3 vías, requiere neutro, color blanco sin tapa	\$ 577.000
* WID0916	DD710-BDZ	Dimmer 1-10 V Decora conectividad inalámbrica por BLUETOOTH, fluorescente 1500 VA - 277 VAC, requiere neutro, color blanco sin tapa	\$ 597.800
* WID0917	DDS15-BDZ	Interruptor Decora y cronómetro de 24 horas, conectividad inalámbrica por BLUETOOTH. Incandescente de 1.800 W (120 V), fluorescente de 15 A (120 V), fluorescente de 6 A (277 V), LED/CFL de 600 W 5 A (120 V), resistencia de 15 A (120 V), motor de 1/2 HP (120 V), control unipolar y de tres vías, requiere neutro, color blanco sin tapa	\$ 599.000
* WID0918	DDF01-BLZ	Control de velocidad de ventilador silencioso Decora de 1.5 A, conectividad inalámbrica por BLUETOOTH, control unipolar y de tres vías, cuatro, velocidades. requiere neutro, color blanco sin tapa	\$ 658.900
WID0954	DD00R-DLZ	Dimmer remoto 3 o 4 vías 120/277V, requiere neutro, compatible con Decora BLUETOOTH	\$ 262.500
WID0955	DD0SR-DLZ	Interruptor remoto 3 o 4 vías 120/277V, requiere neutro, compatible con Decora BLUETOOTH	\$ 161.600
* WID0956	DD0SR-01Z	Interruptor remoto 3 vías 120V, requiere neutro, compatible con Decora BLUETOOTH	\$ 283.400
TAPAS Y ACCESORIOS			
WID0116	80401-W	Tapa un hueco con tornillos exteriores color blanco	\$ 4.400
WID0637	80401-E	Tapa un hueco con tornillos exteriores color negro	\$ 4.700
WID0119	80301-SW	Tapa un hueco a presión color blanco	\$ 13.300
WID0355	80301-SE	Tapa un hueco a presión color negro	\$ 15.600
WID0121	80309-SW	Tapa dos huecos a presión color blanco	\$ 20.700
* WID0670	80309-SE	Tapa dos huecos a presión color negro	\$ 23.200
WID0275	80311-SW	Tapa tres huecos a presión color blanco	\$ 34.000
* WID0615	80311-SE	Tapa tres huecos a presión color negro	\$ 35.200
WID0533	80312-SW	Tapa cuatro huecos a presión color blanco	\$ 39.500
* WID0288	80321-SW	Tapa cinco huecos a presión color blanco	\$ 44.200
WID0408	80414-2W	Tapa lisa color blanco, para tapa con tornillos	\$ 11.100
WID0614	80414-E	Tapa lisa color negro, para tapa con tornillos	\$ 17.400
WID0123	83401	Tapa para elementos Decora/GFCI, aluminio, tipo tornillo	\$ 16.000
WID0539	80401-IG	Tapa un hueco con tornillos exteriores, color naranja. Marcada IG	\$ 21.800



* Producto bajo pedido

** Producto última vez en lista de precios o hasta agotar inventarios

NU Producto Nuevo





INTCP-BLA



TCT2P-BLA



RJ1PL-BLA

CÓDIGO	REFERENCIA	DESCRIPCIÓN	PRECIO UNITARIO
--------	------------	-------------	-----------------

INTERRUPTORES E INTERRUPTORES MÁS TOMA

WID0886	INOPL-BLA	Interruptor sencillo blanco con tapa	\$ 16.800
WID0887	IN2PL-BLA	Interruptor doble blanco con tapa	\$ 27.200
WID0888	IN3PL-BLA	Interruptor triple blanco con tapa	\$ 33.500
WID0889	INVPL-BLA	Interruptor sencillo conmutable blanco con tapa	\$ 19.700
WID0890	2INVP-BLA	Interruptor doble conmutable blanco con tapa	\$ 41.100
WID0891	3INVP-BLA	Interruptor triple conmutable blanco con tapa	\$ 44.000
WID0892	INTCP-BLA	Interruptor + tomacorriente 15 A - 120 V blanco con tapa, 5 - 15R	\$ 26.600

TIMBRES Y ZUMBADORES

WID0857	PULPL-BLA	Pulsador timbre blanco con tapa	\$ 35.600
WID0858	ZUMBA	Zumbador timbre blanco sin tapa	\$ 79.000

TOMACORRIENTES ENERGÍA

WID0893	TCT2P-BLA	Toma doble blanco con tapa 15 A - 120 V, 5 - 15R	\$ 24.500
WID1048	USBTC-BLA	Toma cargadora USB, con 1 salida USB tipo A y una salida eléctrica 15 A - 120V5-15R, blanco con tapa	\$ 178.700

TELÉFONO Y TELEVISIÓN

WID0894	RJ1PL-BLA	Toma teléfono sencilla RJ11 blanco con tapa	\$ 34.300
WID0895	TVOPL-BLA	Toma TV sencilla blanco con tapa	\$ 23.800
WID0898	RJTVP-BLA	Módulo TV UHF y RJ11 blanco con tapa	\$ 58.800

PLACAS

WID0859	PLA01-BLA	Tapa una ventana blanco	\$ 11.800
WID0899	PLA02-BLA	Tapa dos ventanas blanco	\$ 12.200
WID0900	PLA03-BLA	Tapa tres ventanas blanco	\$ 12.200
WID0897	PLAFT-BLA	Placa para adaptar Decora - Cien, blanco	\$ 11.800
WID0896	OPLAC-BLA	Tapa ciega blanco con tapa	\$ 11.400

Ventajas técnicas de cien



Amplitud para insertar conductor



Cableado pasante en interruptores

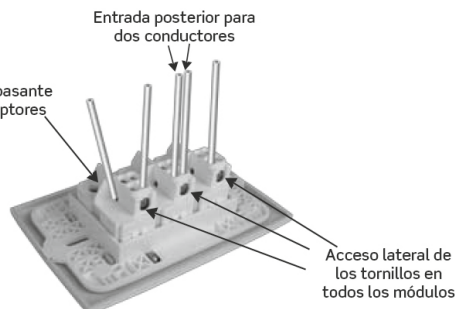

* Producto bajo pedido

** Producto última vez en lista de precios o hasta agotar inventarios
NU Producto Nuevo

TOMAS TIERRA AISLADA, GRADO HOSPITAL, INTERRUPTORES ANTIMICROBIANOS Y TAPAS

LEVITON

12

SECCIÓN



CÓDIGO	REFERENCIA	DESCRIPCIÓN	PRECIO UNITARIO
--------	------------	-------------	-----------------

TOMAS TIERRA AISLADA. NEMA 5-15R			
WID0029	5262-0IG	Toma doble, tierra aislada, 15 A, 125 V, color naranja.	\$ 49.900
WID0030	5262-IGI	Toma doble, tierra aislada, 15 A, 125 V, color crema.	\$ 49.900
WID0031	5262-IGW	Toma doble, tierra aislada, 15 A, 125 V, color blanco.	\$ 49.900
WID0032	5262-IGR	Toma doble, tierra aislada, 15 A, 125 V, color rojo.	\$ 49.900
WID0033	5262-IGG	Toma doble, tierra aislada, 15 A, 125 V, color gris	\$ 49.900

TOMAS TIERRA AISLADA. NEMA 5-20R			
WID0884	5362-IG	Toma doble, tierra aislada, 20A, 125 V, color naranja.	\$ 55.400
WID1114	5362-IGG	Toma doble, tierra aislada, 20A, 125 V, color gris.	\$ 55.400

TOMAS GRADO HOSPITAL. NEMA 5-15R			
WID0324	8200-R	Toma doble, grado hospital 15 A, 125 V, color rojo	\$ 74.000
WID0326	8200-W	Toma doble, grado hospital 15 A, 125 V, color blanco	\$ 74.000
WID0536	8200-GY	Toma doble, grado hospital 15 A, 125 V, color gris	\$ 74.000
WID0627	8200-SGR	Toma doble, Tamper Resistant grado hospital 15 A, 125 V color rojo	\$ 85.700
WID0628	8200-SGW	Toma doble, Tamper Resistant grado hospital 15 A, 125 V color blanco	\$ 85.700

TOMAS GRADO HOSPITAL. NEMA 5-20R			
WID0842	8300-SGR	Toma doble, Tamper Resistant grado hospital 20 A, 125 V color rojo	\$ 85.800
WID0843	8300-SGW	Toma doble, Tamper Resistant grado hospital 20 A, 125 V color blanco	\$ 85.800

TOMAS GRADO HOSPITAL + TIERRA AISLADA. NEMA 5-15R			
WID0034	8200-0IG	Toma doble, tierra aislada, grado hospital, 15 A, 125 V, color naranja.	\$ 74.800
WID0035	8200-IGI	Toma doble, tierra aislada, grado hospital, 15 A, 125 V, color crema.	\$ 74.800
WID0036	8200-IGW	Toma doble, tierra aislada, grado hospital, 15 A, 125 V, color blanco.	\$ 74.800
WID0037	8200-IGR	Toma doble, tierra aislada, grado hospital, 15 A, 125 V, color rojo.	\$ 74.800
WID0038	8200-IGG	Toma doble, tierra aislada, grado hospital, 15 A, 125 V, color gris	\$ 74.800

TOMAS GRADO HOSPITAL + TIERRA AISLADA. NEMA 5-20R			
WID0039	8300-0IG	Toma doble, tierra aislada, grado hospital, 20 A, 125 V, color naranja.	\$ 74.800
WID0040	8300-IGG	Toma doble, tierra aislada, grado hospital, 20 A, 125 V, color gris.	\$ 61.500
WID0041	8300-IGW	Toma doble, tierra aislada, grado hospital, 20 A, 125 V, color blanco	\$ 61.500

INTERRUPTORES CON TRATAMIENTO ANTIMICROBIANO			
WID1016	A5621-2W	Interruptor sencillo formato Decora, 20 A, 120/277 V, grado comercial, color blanco.	\$ 134.300
WID1127	A5623-2W	Interruptor sencillo conmutable formato Decora, 20 A, 120/277 V, grado comercial, color blanco.	\$ 125.200
WID1128	A1221-2W	Interruptor sencillo formato linea tradicional, 20 A, 120/277 V, grado comercial, color blanco.	\$ 62.600
WID1129	A1223-2W	Interruptor sencillo conmutable formato linea tradicional, 20 A, 120/277 V, grado comercial, color blanco.	\$ 62.600

TAPAS PARA TOMA GRADO HOSPITAL/TIERRA AISLADA/GRADO HOSPITAL+TIERRA AISLADA E INTERRUPTOR ANTIMICROBIANO			
WID0107	80703-R	Tapa para toma doble IG sin marcación color rojo.	\$ 6.100
WID0108	80703-ORG	Tapa para toma doble IG sin marcación color naranja.	\$ 6.300
WID0109	80703-GY	Tapa para toma doble IG sin marcación color gris.	\$ 6.300
WID0110	80703-W	Tapa para toma doble IG sin marcación color blanco.	\$ 6.100
WID0111	80703-I	Tapa para toma doble IG sin marcación color crema.	\$ 6.100
WID0104	80703-IG	Tapa para toma doble IG con marcación color naranja	\$ 9.700
WID0106	80703-IGI	Tapa para toma doble IG con marcación color crema.	\$ 8.500
WID1015	84401-A40	Tapa un hueco con tornillos exteriores, para interruptores A5621-2W y A5623-2W , acero inoxidable con recubrimiento en polvo tratado antimicrobiano	\$ 140.000
WID1130	84409-A40	Tapa dos huecos con tornillos exteriores, para interruptores A5621-2W y A5623-2W , acero inoxidable con recubrimiento en polvo tratado antimicrobiano	\$ 135.600
WID1131	84001-A40	Tapa para interruptores A1221-2W y A1223-2W , acero inoxidable con recubrimiento en polvo tratado antimicrobiano	\$ 103.200

GRADO HOSPITAL:

Sugerido para aplicaciones de alta exigencia en donde se presenta un gran número de conexiones y desconexiones.

Las tomas grado hospital garantizan una conexión firme y resistente a los impactos

Se sugiere utilizar tomas grado hospital en aplicaciones de trabajo pesado, garantizando un máximo de seguridad.



5262-IG



8300-IG



CERTIFICADO DE CONFORMIDAD



Certificado Internacional

Homologado con RETE Reconocido por la SIC

TOMAS Y CLAVIJAS DE CONEXIÓN RECTA Y WETGUARD



515-CV, 515-PV



TOMA AÉREA



CLAVIJA



TOMA EMPOTRAR SENCILLA



FDBX1-Y

CÓDIGO	REFERENCIA	DESCRIPCIÓN					PRECIO UNITARIO
--------	------------	-------------	--	--	--	--	-----------------

TOMAS Y CLAVIJAS CONEXIÓN RECTA GRADO COMERCIAL E INDUSTRIAL

		TIPO	COLOR	CORRIENTE	VOLTAJE	NEMA	
WID0926	5269-C	Toma aéreo	Blanco/negro	15 A	125 V	5-15R	\$ 63.400
WID0168	5266-C	Clavija	Blanco/negro	15 A	125 V	5-15P	\$ 53.700
WID0169	515-PV	Clavija	Amarillo	15 A	125 V	5-15P	\$ 29.400
WID0170	515-CV	Toma aéreo	Amarillo	15 A	125 V	5-15R	\$ 34.300
WID0171	515-PA	Clavija	Blindada	15 A	125 V	5-15P	\$ 27.900
WID0172	515-CA	Toma aéreo	Blindada	15 A	125 V	5-15R	\$ 33.800
WID0235	520-PV	Clavija	Amarillo	20 A	125 V	5-20P	\$ 26.900
WID0344	520-CV	Toma aéreo	Amarillo	20 A	125 V	5-20R	\$ 40.000
WID0307	615-PV	Clavija	Amarillo	15 A	250 V	6-15P	\$ 24.200
WID0650	615-CA	Toma aéreo	Blindada	15 A	250 V	6-15R	\$ 57.000
WID0345	620-CV	Toma aéreo	Amarillo	20 A	250 V	6-20R	\$ 40.300
WID0346	620-PV	Clavija	Amarillo	20 A	250 V	6-20P	\$ 24.200
WID0173	620-PA	Clavija	Blindada	20 A	250 V	6-20P	\$ 34.000
WID0174	620-CA	Toma aéreo	Blindada	20 A	250 V	6-20R	\$ 57.000

TOMAS Y CLAVIJAS CONEXIÓN RECTA GRADO HOSPITAL

		TIPO	COLOR	CORRIENTE	VOLTAJE	NEMA	
WID0167	8215-CAT	Clavija ángulo	Transparente	15 A	125 V	5-15P	\$ 96.700
WID0651	8215-CT	Clavija	Transparente	15 A	125 V	5-15P	\$ 59.400
WID0358	8219-CT	Toma aérea	Transparente	15 A	125 V	5-15R	\$ 67.600

TOMAS Y CLAVIJAS WETGUARD, 2 POLOS + TIERRA, 3 HILOS, IP66 ó IP67

		TIPO	COLOR	CORRIENTE	VOLTAJE	NEMA	
WID0215	15W47	Toma aéreo	Amarillo	15 A	125 V	5-15R	\$ 217.500
WID0869	90W47-S	Toma empotrar sencillo	Amarillo	15 A	125 V	5-15R	\$ 390.500
WID0837	80W47-D	Toma empotrar doble	Amarillo	15 A	125 V	5-15R	\$ 618.000
WID0216	14W47	Clavija	Amarillo	15 A	125 V	5-15P	\$ 167.000
WID0217	15W33	Toma aéreo	Amarillo	20 A	125 V	5-20R	\$ 217.000
WID0400	60W33	Toma empotrar sencillo	Amarillo	20 A	125 V	5-20R	\$ 375.300
WID0218	14W33	Clavija	Amarillo	20 A	125 V	5-20P	\$ 189.600
WID0653	15W48	Toma aéreo	Amarillo	20 A	250 V	6-20R	\$ 262.800
WID0404	60W48	Toma empotrar sencillo	Amarillo	20 A	250 V	6-20R	\$ 406.400
WID0403	14W48	Clavija	Amarillo	20 A	250 V	6-20P	\$ 172.500

CUBIERTA WETGUARD PARA INTERRUPTORES DE PALANCA 15 A A 40 A, IP66

		TIPO	COLOR	CORRIENTE	INTERRUPTOR	
WID0914	COVER-S	Interruptor	Amarillo	15 A a 40 A	No incluido	\$ 320.500

CAJAS WETGUARD PARA TOMAS DE EMPOTRAR E INTERRUPTORES, IP66 ó IP67

WID0816	FDBX1-Y	Caja Wetguard 1 espacio color amarillo				\$ 504.700
WID0912	FDBX2-Y	Caja Wetguard 2 espacio color amarillo				\$ 923.000
WID0913	FDBX3-Y	Caja Wetguard 3 espacio color amarillo				\$ 1.428.400

INTERRUPTORES GRADO INDUSTRIAL

WID0342	1222-2I	Interruptor sencillo, doble polo 20 A, 120/240 V, 2HP color crema				\$ 79.900
WID0343	3032-I	Interruptor sencillo, doble polo 30 A, 120/240 V, 1HP a 120 V/2HP a 240V color crema				\$ 100.800
WID0441	3032-W	Interruptor sencillo, doble polo 30 A, 120/240 V, 1HP a 120 V/2HP a 240V color blanco				\$ 100.800



* Producto bajo pedido
 ** Producto última vez en lista de precios o hasta agotar inventarios
 NU Producto Nuevo

TOMAS DE MEDIA VUELTA (LOCKING)

LEVITON

CÓDIGO	REFERENCIA	DESCRIPCIÓN	PRECIO UNITARIO
TOMAS Y CLAVIJA 15 A, 125 V, 2 POLOS +TIERRA, 3 HILOS			
WID0304	4710	Toma de incrustar	\$ 43.200
WID0222	4710-IG	Toma de incrustar, tierra aislada, naranja	\$ 57.500
WID0175	4729-C	Toma aérea	\$ 73.300
WID0176	4720-C	Clavija	\$ 71.900
WID0178	4700-IG	Toma doble incrustar, tierra aislada, naranja	\$ 96.300
TOMAS Y CLAVIJA 20 A, 125 V, 2 POLOS + TIERRA, 3 HILOS			
WID0179	2310	Toma de incrustar	\$ 67.300
WID0180	2313	Toma aérea	\$ 88.600
WID0181	2311	Clavija	\$ 84.200
TOMAS Y CLAVIJAS 30 A, 125 V, 2 POLOS + TIERRA, 3 HILOS			
WID0194	2610	Toma de incrustar	\$ 88.300
WID0195	2613	Toma aérea	\$ 99.000
WID0196	2611	Clavija	\$ 78.500
WID0197	2610-IG	Toma de incrustar, tierra aislada, naranja	\$ 126.100
WID0220	2615	Clavija Flange	\$ 93.400
WID0221	2616	Toma Flange	\$ 81.900
TOMAS Y CLAVIJA 15 A, 250 V, 2 POLOS + TIERRA, 3 HILOS			
WID0258	4570-C	Clavija	\$ 88.500
WID0259	4579-C	Toma aérea	\$ 102.200
WID0679	4560	Toma de incrustar	\$ 54.200
TOMAS Y CLAVIJA 20 A, 250 V, 2 POLOS +TIERRA, 3 HILOS			
WID0185	2320	Toma de incrustar	\$ 84.500
WID0186	2323	Toma aérea	\$ 108.800
WID0187	2321	Clavija	\$ 91.200
TOMAS Y CLAVIJA 30 A, 250 V, 2 POLOS +TIERRA, 3 HILOS			
WID0229	2620	Toma de incrustar	\$ 98.600
WID0250	C2623	Toma aérea	\$ 104.300
WID0230	2621	Clavija	\$ 100.300
WID0233	2620-IG	Toma de incrustar, tierra aislada	\$ 108.400
TOMAS Y CLAVIJA 15 A, 277 V, 2 POLOS + TIERRA, 3 HILOS			
WID0177	4770-C	Clavija	\$ 83.000
WID0062	4779-C	Toma aérea	\$ 81.000
WID0223	4760	Toma de incrustar	\$ 58.500
TOMAS Y CLAVIJA 20 A, 277 V, 2 POLOS+ TIERRA, 3 HILOS 2Ø			
WID0765	2330	Toma de incrustar	\$ 85.500
WID0776	2333	Toma aérea	\$ 101.400
WID0726	2331	Clavija	\$ 94.300
TOMAS Y CLAVIJA 20 A, 480 V, 2 POLOS + TIERRA, 3 HILOS			
WID0594	2341	Clavija	\$ 99.900
WID0593	2343	Toma aérea	\$ 97.000
WID0680	2340	Toma de incrustar	\$ 96.000
TOMAS Y CLAVIJA 20 A, 250 V, 3 POLOS, 3 HILOS, 3Ø			
WID0182	2370	Toma de incrustar	\$ 116.900
WID0183	2373	Toma aérea	\$ 127.700
WID0184	2371	Clavija	\$ 89.500
TOMAS Y CLAVIJA 30 A, 250 V, 3 POLOS, 3 HILOS, 3Ø			
WID0198	2670	Toma de incrustar	\$ 99.700
WID0199	2673	Toma aérea	\$ 103.700
WID0200	2671	Clavija	\$ 98.000



TOMA INCRUSTAR



2615



2340

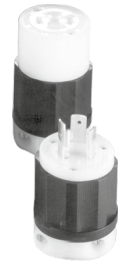

CLAVIJA Y
TOMA AEREA



4760



* Producto bajo pedido

** Producto última vez en lista de precios o hasta agotar inventarios

NU Producto Nuevo

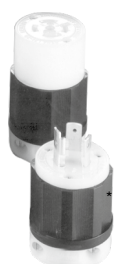
TOMAS DE MEDIA
VUELTA (LOCKING)CLAVIJA Y
TOMA AÉREA

TOMA AÉREA



TOMA INCRUSTAR

CÓDIGO	REFERENCIA	DESCRIPCIÓN	PRECIO UNITARIO
TOMAS Y CLAVIJA 20 A, 125/250 V, 3 POLOS + TIERRA, 4 HILOS			
WID0188	2410	Toma de incrustar	\$ 86.200
WID0189	2413	Toma aérea	\$ 117.400
WID0190	2411	Clavija	\$ 86.000
WID0270	2410-IG	Toma de incrustar, tierra aislada, naranja	\$ 95.700
TOMAS Y CLAVIJA 30 A, 125/250 V, 3 POLOS + TIERRA, 4 HILOS			
WID0201	2710	Toma de incrustar	\$ 85.400
WID0202	2713	Toma aérea	\$ 106.200
WID0203	2711	Clavija	\$ 91.500
WID0272	2710-IG	Toma de incrustar, tierra aislada, naranja	\$ 124.800
TOMAS Y CLAVIJA 20 A, 250 V, 3POLOS, 4 HILOS, 3Ø			
WID0567	2421	Clavija	\$ 113.500
WID0681	2423	Toma aérea	\$ 135.100
WID0566	2420	Toma de incrustar	\$ 89.200
TOMAS Y CLAVIJAS 30 A, 250 V, 3 POLOS, 4 HILOS, 3Ø			
WID0204	2720	Toma de incrustar	\$ 137.600
WID0205	2723	Toma aérea	\$ 107.800
WID0206	2721	Clavija	\$ 91.500
TOMAS Y CLAVIJA 20 A, 480 V, 3 POLOS + TIERRA, 4 HILOS, 3Ø			
WID0191	2430	Toma de incrustar	\$ 85.700
WID0192	2433	Toma aérea	\$ 116.900
WID0193	2431	Clavija	\$ 110.700
TOMAS Y CLAVIJA 30 A, 480 V, 3 POLOS+ TIERRA, 4 HILOS, 3Ø			
WID0209	2730	Toma de incrustar	\$ 93.800
WID0210	2733	Toma aérea	\$ 121.200
WID0211	2731	Clavija	\$ 104.100
TOMAS Y CLAVIJAS 20 A, 120/208 V, 4POLOS, 5 HILOS, 3Ø			
WID0389	2511	Clavija	\$ 181.000
WID0597	2513	Toma aérea	\$ 176.700
WID0554	2510	Toma de incrustar	\$ 151.400
TOMAS Y CLAVIJAS 30 A, 120/208 V, 4 POLOS+ TIERRA, 5 HILOS, 3Ø			
WID0207	2810	Toma de incrustar	\$ 150.000
WID0208	2811	Clavija	\$ 193.300
WID0247	2813	Toma aérea	\$ 297.700
TOMAS Y CLAVIJAS 30 A, 277/480 V, 4 POLOS, 5 HILOS, 3Ø			
WID0375	2821	Clavija	\$ 229.500
WID0374	2823	Toma aérea	\$ 171.600
WID0373	2820	Toma de incrustar	\$ 170.200
TOMAS Y CLAVIJAS 50 A, 250 VDC, 600 V AC, 3 POLOS + TIERRA, 4 HILOS, 3Ø			
WID0212	7379	Toma de incrustar	\$ 429.700
WID0213	7764-C	Toma aérea	\$ 404.200
WID0214	7765-C	Clavija	\$ 531.700



TAPAS PARA TOMAS DE MEDIA VUELTA

LEVITON

CÓDIGO	REFERENCIA	DESCRIPCIÓN	PRECIO UNITARIO
TOMAS Y CLAVIJA 50 A, 3Ø, 480 VAC, 3 POLOS + TIERRA 4 HILOS, CALIFORNIA STYLE			
WID0442	CS81-69	Toma de incrustar	\$ 494.400
WID0527	CS816-4C	Toma aérea	\$ 936.100
WID0443	CS81-65C	Clavija	\$ 635.100

TOMAS Y CLAVIJAS A PRUEBA DE CORROSIÓN, 2 POLOS + TIERRA, 3 HILOS								
		Tipo	Color	Corriente	Voltaje	NEMA		
*	WID0682	47CM-29C	Toma aérea	Amarillo	15 A	125 V	L5-15R	\$ 133.400
**	WID0684	45CM-79C	Toma aérea	Amarillo	15 A	250 V	L6-15R	\$ 113.100

TAPAS PARA TOMAS DE MEDIA VUELTA (LOCKING)				
WID0090	4980-GY	Tapa termoplástica tipo intemperie para tomas de incrustar locking de 20 A y 30 A		\$ 43.200
WID0103	84020-40	Tapa metálica acero inoxidable, 1.60 pg diámetro, para tomas de 20 A y 30 A		\$ 17.500
WID0372	84004-40	Tapa metálica acero inoxidable, 1.406 pg diámetro, para tomas de 15 A		\$ 17.300
WID0685	WP1-G (WP1)	Tapa intemperie, color gris, para toma de seguridad de 15 A, tomas y salidas rectas flange de 15 A y 20 A; tapa de cierre automático vertical		\$ 147.000
WID0248	WP2-G (WP2)	Tapa intemperie, color gris, para toma de seguridad tipo flange de 20 A y 30 A, 3,4 y 5 hilos; tomas de 30A y 50A, 3 hilos; tapa de cierre automático vertical		\$ 148.500
WID0686	WP3-G (WP3)	Tapa intemperie, color gris, para toma de seguridad 50 A, 4 hilos; tapa de cierre automático vertical		\$ 151.900
WID0528	7770	Tapa para tomas de 50 A, en aluminio, IP64		\$ 252.600



WP2



45CM-79C



4980-GY



* Producto bajo pedido

** Producto última vez en lista de precios o hasta agotar inventarios

NU Producto Nuevo

WIRING / VOLTAGE			15 AMPERE		20 AMPERE		30 AMPERE		50 AMPERE		60 AMPERE	
			RECEPTACLE	PLUG	RECEPTACLE	PLUG	RECEPTACLE	PLUG	RECEPTACLE	PLUG	RECEPTACLE	PLUG
2-POLE 2-WIRE	125V	1	1-15R	1-15P								
	250V	2		2-15P	2-20R	2-20P	2-30R	2-30P				
	277V AC	3			RESERVED FOR FUTURE CONFIGURATIONS							
	600V	4			RESERVED FOR FUTURE CONFIGURATIONS							
2-POLE 3-WIRE GROUNDING	125V	5	5-15R	5-15P	5-20R	5-20P	5-30R	5-30P	5-50R	5-50P		
	250V	6	6-15R	6-15P	6-20R	6-20P	6-30R	6-30P	6-50R	6-50P		
	277V AC	7	7-15R	7-15P	7-20R	7-20P	7-30R	7-30P	7-50R	7-50P		
	347V AC	24	24-15R	24-15P	24-20R	24-20P	24-30R	24-30P	24-50R	25-50P		
	480V AC	8			RESERVED FOR FUTURE CONFIGURATIONS							
	600V	9			RESERVED FOR FUTURE CONFIGURATIONS							
3-POLE 3-WIRE	125/250V	10			10-20R	10-20P	10-30R	10-30P	10-50R	10-50P		
	3Ø 250V	11	11-15R	11-15P	11-20R	11-20P	11-30R	11-30P	11-50R	11-50P		
	3Ø 480V	12			RESERVED FOR FUTURE CONFIGURATIONS							
	3Ø 600V	13			RESERVED FOR FUTURE CONFIGURATIONS							
3-POLE 4-WIRE GROUNDING	125/250V	14	14-15R	14-15P	14-20R	14-20P	14-30R	14-30P	14-50R	14-50P	14-60R	14-60P
	3Ø 250V	15	15-15R	15-15P	15-20R	15-20P	15-30R	15-30P	15-50R	15-50P	15-60R	15-60P
	3Ø 480V	16			RESERVED FOR FUTURE CONFIGURATIONS							
	3Ø 600V	17			RESERVED FOR FUTURE CONFIGURATIONS							
4-POLE 4-WIRE	3ØY 120/208V	18	18-15R	18-15P	18-20R	18-20P	18-30R	18-30P	18-50R	18-50P	18-60R	18-60P
	3ØY 277/480V	19			RESERVED FOR FUTURE CONFIGURATIONS							
	3ØY 347/600V	20			RESERVED FOR FUTURE CONFIGURATIONS							
4-POLE 5-WIRE GROUNDING	3ØY 120/208V	21			RESERVED FOR FUTURE CONFIGURATIONS							
	3ØY 277/480V	22			RESERVED FOR FUTURE CONFIGURATIONS							
	3ØY 347/600V	23			RESERVED FOR FUTURE CONFIGURATIONS							

CONEXIONES NEMA PARA TOMAS Y CLAVIJAS DE USO GENERAL



WIRING / VOLTAGE			15 AMPERE		20 AMPERE		30 AMPERE	
			RECEPTACLE	PLUG	RECEPTACLE	PLUG	RECEPTACLE	PLUG
2-POLE 2-WIRE	125V	L1	L1-15R	L1-15P				
	250V	L2			L2-20R	L2-20P		
	277V AC	L3			RESERVED FOR FUTURE CONFIGURATIONS			
	600V	L4			RESERVED FOR FUTURE CONFIGURATIONS			
2-POLE 3-WIRE GROUNDING	125V	L5	L5-15R	L5-15P	L5-20R	L5-20P	L5-30R	L5-30P
	250V	L6	L6-15R	L6-15P	L6-20R	L6-20P	L6-30R	L6-30P
	277V AC	L7	L7-15R	L7-15P	L7-20R	L7-20P	L7-30R	L7-30P
	347V AC	L24			L24-20R	L24-20P		
	480V AC	L8			L8-20R	L8-20P	L8-30R	L8-30P
	600V AC	L9			L9-20R	L9-20P	L9-30R	L9-30P
3-POLE 3-WIRE	125/250V	L10			L10-20R	L10-20P	L10-30R	L10-30P
	3Ø 250V	L11	L11-15R	L11-15P	L11-20R	L11-20P	L11-30R	L11-30P
	3Ø 480V	L12			L12-20R	L12-20P	L12-30R	L12-30P
	3Ø 600V	L13					L13-30R	L13-30P
3-POLE 4-WIRE GROUNDING	125/250V	L14			L14-20R	L14-20P	L14-30R	L14-30P
	3Ø 250V	L15			L15-20R	L15-20P	L15-30R	L15-30P
	3Ø 480V	L16			L16-20R	L16-20P	L16-30R	L16-30P
	3Ø 600V	L17					L17-30R	L17-30P
4-POLE 4-WIRE	3ØY 120/208V	L18			L18-20R	L18-20P	L18-30R	L18-30P
	3ØY 277/480V	L19			L19-20R	L19-20P	L19-30R	L19-30P
	3ØY 347/600V	L20			L20-20R	L20-20P	L20-30R	L20-30P
4-POLE 5-WIRE GROUNDING	3ØY 120/208V	L21			L21-20R	L21-20P	L21-30R	L21-30P
	3ØY 277/480V	L22			L22-20R	L22-20P	L22-30R	L22-30P
	3ØY 347/600V	L23			L23-20R	L23-20P	L23-30R	L23-30P

DPS DISPOSITIVOS DE PROTECCIÓN
CONTRA SOBRETENSIONES



55208-ASA



52120-M2



42120-DY3



42120-DY3



3824-WM

CÓDIGO	REFERENCIA	DESCRIPCIÓN	PRECIO UNITARIO
--------	------------	-------------	-----------------

DPS (SURGE ARRESTER) TIPO 1, CON LED DE INDICACIÓN Y ALARMA AUDIBLE

**	WID0570	55240-ASA	Surge Arrester, monofásico, 120/240 VAC, 3 hilos	\$ 1.404.800
**	WID0693	55208-ASA	Surge Arrester, trifásico, 120/208 VAC WYE, 120/240 VAC Delta	\$ 1.802.500

DPS (SUPRESORES) TIPO 2

**	WID0273	52277-7M3	DPS tipo panel, tres fases, 4 hilos + tierra, 277/480 VAC, WYE, diseño modular, 7 modos de protección	\$ 11.020.300
**	WID0356	52277-7C3	DPS tipo panel, tres fases, 4 hilos + tierra, 277/480 VAC, WYE, diseño modular, 7 modos de protección. Con contador de sobretensiones	\$ 13.812.000
	WID0142	52277-M3	DPS tipo panel, tres fases, 4 hilos+ tierra, 277/480 VAC, 4 modos de protección, diseño modular. Alta capacidad de protección	\$ 9.167.200
	WID0348	47277-007	DPS tipo panel, tres fases, 4 hilos + tierra, 277/480 VAC, 7 modos de protección, diseño compacto. Alta capacidad de protección	\$ 11.200.500
	WID0147	42277-DY3	DPS tipo panel, tres fases, 277/480 o 220/380 VAC WYE, 7 modos de protección, 480 o 380 VAC en conexión DELTA. incluyen un circuito para filtrar ruido eléctrico de alta frecuencia	\$ 4.358.900
	WID0148	42120-DY3	DPS tipo panel, tres fases, 4 hilos + tierra, 120/208 VAC, 7 modos de protección, diseño compacto. Alta capacidad de protección	\$ 3.705.100
	WID0150	42120-001	DPS tipo panel, bifásico, 120/240 VAC, 4 modos de protección. Incluyen un circuito para filtrar ruido eléctrico de alta frecuencia	\$ 3.907.600
	WID0350	51110-SRG	DPS tipo panel, dos fases, 3 hilos + tierra, 120/240 VAC, 5 modos de protección, diseño compacto	\$ 771.700

DPS (SUPRESORES) TIPO 3

	WID0080	T5280-W	DPS tipo toma doble, 15 A, 125 VAC, color blanco, incluye placa. NEMA 5-15R	\$ 295.600
	WID0081	T5280-T	DPS tipo toma doble, 15 A, 125 VAC, color almendra, incluye placa. NEMA 5-15R.	\$ 357.200
	WID0165	8280-IGO	DPS tipo toma doble, tierra aislada, grado hospital, 15 A, 125 VAC, color naranja, incluye placa. NEMA 5-15R. Con señal audible.	\$ 365.800
	WID0354	8280-IGW	DPS tipo toma doble, tierra aislada grado hospital 15 A, 125 VAC, color blanco, incluye tapa NEMA 5-15R. Con señal audible.	\$ 372.200
	WID0534	5490-W	DPS tipo toma de 4 salidas, 20 A, 125 V, color blanco, Led indicador de estado	\$ 481.300

MÓDULOS DE REPUESTO PARA SUPRESORES MODULARES

	WID0695	7277	Módulo de repuesto para supresor 57277-M3	\$ 1.093.100
	WID0696	7120	Módulo de repuesto para supresor 57120-M3	\$ 1.166.800
	WID0623	120-7M3	Módulo de repuesto para supresor 52120-7M3	\$ 1.138.600
	WID0362	2277	Módulo de repuesto para supresor 52277-M3	\$ 806.500
	WID0152	2120	Módulo de repuesto para supresores 52120-M2 y 52120-M3	\$ 992.000
	WID0398	8120-GN	Módulo de repuesto de tierra para supresores 57120-M3, 52120-M2, 52120-M3	\$ 307.100
	WID0702	8320-GN	Módulo de repuesto de tierra para supresores 52277-M3, 57277-M3	\$ 303.600



* Producto bajo pedido

** Producto última vez en lista de precios o hasta agotar inventarios
NU Producto Nuevo

SENSORES DE PRESENCIA PARA ILUMINACIÓN

LEVITON

12

SECCIÓN



D0S02-LW



ODC0S-I1W



OSM3D-DDW

CÓDIGO	REFERENCIA	DESCRIPCIÓN	PRECIO UNITARIO
--------	------------	-------------	-----------------

SENSORES INFRARROJOS E INTERRUPTORES DE PARED DECORA GRADO RESIDENCIAL Y COMERCIAL (NO REQUIERE UNIDAD DE CONTROL)

		Cobertura	Régimen Nominal	
WID1098	D0S02-LW	180° - 83 m ² (900 Ft ²)	Incandescente: 250 W @ 120 V. LED/CFL: 150 W @ 120V	\$ 270.800
WID1133	D0S05-1LZ	180° - 83 m ² (900 Ft ²)	Conmutable 3 vías, Incandescente: 600 W @ 120 V. LED/CFL: 300 W @ 120V	\$ 474.200
WID0126	ODS10-IDW	180° - 195 m ² (2100 Ft ²)	Incandescente 800 W @ 120 V. Fluorescente: 1200 VA @ 120 V, 2700 VA @ 277 V. Motor 1/4 HP @ 120 V	\$ 556.800
WID1136	ODD10-IDW	180° - 102 m ² (1100 Ft ²)	Incluye dimerización 0-10V, uso general a 120 V: 10 A - Uso general a 277 V: 10A - LED / balasto electrónico a 120V: 8A, - LED / balasto electrónico a 277V: 5A - Balasto estándar a 120V: 10A - Balasto estándar a 277V: 10A	\$ 597.200

SENSORES INFRARROJOS, AUTÓNOMOS PARA MONTAJE EN TECHO GRADO COMERCIAL (NO REQUIERE UNIDAD DE CONTROL)

		Cobertura	Régimen Nominal	
WID0128	ODC0S-I1W	360° - 49 m ² (530 Ft ²)	Incandescente 1000 W @120 V. Fluorescente: 1000 VA @ 120 V, LED 500W @ 120V	\$ 190.000
WID0129	ODC0S-I7W	360° - 49 m ² (530 Ft ²)	Incandescente 1000 W @ 277 V. Fluorescente: 2700 VA @ 277 V; LED 500W @ 277 V	\$ 282.000

SENSORES MICROONDAS DE ALTA FRECUENCIA 120-277V (NO REQUIERE UNIDAD DE CONTROL)

		Cobertura	Régimen Nominal	
WID1047	OSM3D-V1W	360° - 155 m ² (1664 Ft ²)	Sensor microondas ON/OFF, 800W @ 120VCA - Tungsteno 1000VA @ 120VCA - Control/Ballast 1200VA @ 277VCA	\$ 432.600
WID1032	OSM3D-DDW	360° - 155 m ² (1664 Ft ²)	Sensor microondas atenuable 0-10V, 800W @ 120VCA - Tungsteno 1000VA @ 120VCA - Control/Ballast 1200VA @ 277VCA	\$ 367.000

SENSORES MULTITECNOLOGÍA E INTERRUPTORES DE PARED DECORA GRADO COMERCIAL (NO REQUIERE UNIDAD DE CONTROL)

		Cobertura	Régimen Nominal	
WID0560	OSSMT-MDW	180° - 111 m ² (1200 Ft ²)	Incandescente, tungsteno: 800 W @ 120 V, LED 400W @ 120V Fluorescente: 1200 VA @ 120 V, 2700 VA @ 277 V. Motor: 1/4 HP @120 V	\$ 1.036.800
WID0544	OSSMT-GDW	180° - 111 m ² (1200 Ft ²)	Incandescente, tungsteno: 800 W @ 120 V, LED 400W @ 120V Fluorescente: 1200 VA @120 V, 2700 VA @ 277 V. Motor:1/4 HP @ 120 V. NO NEUTRO	\$ 1.071.600
WID0559	OSSMD-MDW	180° - 223 m ² (2400 Ft ²)	Incandescente, tungsteno: 800 W @ 120 V, LED 400W @ 120V Fluorescente: 1200 VA @ 120 V, 2700 VA @ 277 V. Motor:1/4 HP @ 120 V	\$ 836.100

* Producto bajo pedido

** Producto última vez en lista de precios o hasta agotar inventarios

NU Producto Nuevo



SENSORES DE PRESENCIA PARA ILUMINACIÓN

CÓDIGO	REFERENCIA	DESCRIPCIÓN	PRECIO UNITARIO
--------	------------	-------------	-----------------

SENSORES INFRARROJOS, AUTÓNOMO DE BAHÍA ALTA CON 3 LENTES INTERCAMBIABLES; se instala directamente en lámparas fluorescentes estilo industrial o en cajas de conexiones eléctricas. (NO REQUIERE UNIDAD DE CONTROL)



OSFHU-ITW

WID0558	OSFHU-ITW	Cobertura 360° - 111 m ² (1200 Ft ²)	Lente para bahía alta de 360° - para instalar a una altura superior a 6.09 m e inferiores a 12.19.	\$ 448.600
WID0446	OSFHU-CTW	360° - 111 m ² (1200 Ft ²) Cuartos Fríos	Lente para bahía baja de 360° - para instalar a una altura de 2,43 m a 6.09 m. Lente para pasillos - 12.19 m de largo por 6.09 m de ancho @ 12,19 m. Fluorescente: 800 VA @ 120 V, 1200 VA @ 277 V, 1500 VA @ 347 V. Motor: 1/4 HP @ 120V.	\$ 506.500



OSC04-IOW

SENSOR INFRARROJO, AUTÓNOMO DE BAHÍA ALTA ATENUACIÓN 1-10 V (NO REQUIERE UNIDAD DE CONTROL)

WID0867	HB011-PDX	360° - 82.81m ² (900Ft ²)	Sensor infrarrojo con atenuación 1-10 V, para instalar a una altura superior a 6.1m e inferior 12.2m ; 800 W de carga de Tungsteno @ 120 VCA – 1200 W de carga de Tungsteno @ 277 VCA balastra electrónica 8 A, 120 V, balastra electrónica 5 A - 277 V - 1500 VA @ 347 VCA (sólo balastra), Carga de Motor: 1/4 HP	\$ 667.100
---------	-----------	--	---	------------

SENSORES INFRARROJOS PARA MONTAJE EN TECHO GRADO COMERCIAL; REQUIERE UNIDAD DE CONTROL



OSC05-UOW

WID0363	OSC04-IOW	Cobertura 360° - 41.8 m ² (450 Ft ²)	- Ajuste manual de retardo desde 30 segundos hasta 30 min. - Configuración auto-ajustable del intervalo de retardo para 30 segundos hasta 30 minutos.	\$ 705.400
WID0557	OSC15-IOW	360° - 139.3 m ² (1500 Ft ²)	- Autoajustable, analiza y ajusta continuamente la sensibilidad y la operación del sincronizador. - Memoria no volátil que conserva los ajustes automático y manuales durante interrupciones de corriente. - Anulación de luz ambiental que evita que las luces se enciendan cuando existe luz natural abundante.	\$ 550.700



OSC10-MOW

SENSORES ULTRASÓNICOS PARA MONTAJE EN TECHO, GRADO COMERCIAL; REQUIERE UNIDAD DE CONTROL

WID0298	OSC05-UOW	Cobertura 180° - 46.45 m ² (500 Ft ²) Frecuencia de operación: 40 kHz	Detección ultrasónica para obtener máximo rango y sensibilidad en combinación con la detección de movimientos mínimos.	\$ 813.600
WID0137	OSC10-UOW	360° - 92.9 m ² (1000 Ft ²) Frecuencia de operación: 40 kHz	Ajuste manual de retardo desde 30 segundos hasta 30 minutos. - Compensa los patrones de ocupación en tiempo real, lo que impide el encendido y apagado innecesario.	\$ 1.061.900
WID0366	OSC20-UOW	360° - 185.8 m ² (2000 Ft ²) Frecuencia de operación: 32 kHz	- Memoria no volátil que conserva los ajustes automático y manuales durante interrupciones de corriente. - Anulación de luz ambiental que evita que las luces se enciendan cuando existe luz natural abundante.	\$ 1.200.500

SENSORES MULTITECNOLOGÍA PARA MONTAJE EN TECHO, GRADO COMERCIAL; REQUIERE UNIDAD DE CONTROL

WID0434	OSC05-MOW	Cobertura 180° - 46.45 m ² (500 Ft ²) Frecuencia de operación: 40 kHz	Detección ultrasónica para obtener máximo rango y sensibilidad en combinación con la detección de movimientos mínimos.	\$ 902.700
WID0367	OSC10-MOW	360° - 92.9 m ² (1000 Ft ²) Frecuencia de operación: 40 kHz	Ajuste manual de retardo desde 30 segundos hasta 30 minutos. - Compensa los patrones de ocupación en tiempo real, lo que impide el encendido y apagado innecesario.	\$ 897.200
WID0368	OSC20-MOW	360° - 185.8 m ² (2000 Ft ²) Frecuencia de operación: 32 kHz	- Memoria no volátil que conserva los ajustes automático y manuales durante interrupciones de corriente. - Anulación de luz ambiental que evita que las luces se enciendan cuando existe luz natural abundante.	\$ 1.338.800



SENSORES DE PRESENCIA PARA ILUMINACIÓN

LEVITON

CÓDIGO	REFERENCIA	DESCRIPCIÓN	PRECIO UNITARIO
--------	------------	-------------	-----------------

SENSORES INFRARROJOS PARA INTERIORES Y MONTAJE EN PARED; REQUIERE UNIDAD DE CONTROL

Código	Referencia	Cobertura	Aplicación	Precio Unitario
WID0364	OSWWV-IOW	115° - 232 m² (2500 Ft²)	Visión amplia	\$ 1.129.700
WID0439	OSWLR-IOW	30.48 m (100 Ft), 110° @ 3 m (10 Ft) de alto	Largo alcance	\$ 770.600



OPP20-D1

SENSORES MULTITECNOLOGÍA PARA INTERIORES Y MONTAJE EN PARED; REQUIERE UNIDAD DE CONTROL

Código	Referencia	Cobertura	Frecuencia de operación: 32 kHz - Cuello giratorio ajustable que rota 80° verticalmente y 60° horizontalmente	Precio Unitario
WID0572	OSW12-M0W	115° - 111 m² (1200 Ft²)		\$ 1.119.700



OSWWV-IOW

UNIDADES DE CONTROL 24 VDC (POWER PACK)

Código	Referencia	Descripción	Precio Unitario
WID0780	OPP20-D1	Unidad de alimentación: entrada de energía 120/220/277 VAC; 20 A, 2400 W incandescente @ 120 VAC, 20 A, 2400 W fluorescente @ 120 VAC, 20 A, 5540 W, fluorescente @ 277 VAC, 16 A, 4430 VA balastos electrónicos @ 277 VAC, 1/2 HP motores @ 120 VAC, 2 HP motores @ 240/277V, Salida 225 mA	\$ 344.000
WID0767	OSP20-RD0	Unidad de alimentación: entrada de energía 120A fluorescent/incandescente @ 120V, 20A fluorescent @ 277V; 1HP @ 120V, 2HP @ 240V; HVAC: 0.5A @ 120VAC, 1A @ 30VDC. 225mA	\$ 304.900

Fórmula de capacidad para la unidad de control:

Las unidades de alimentación pueden utilizarse para suministrar energía a uno o más sensores; dado que los consumos de corriente de los sensores pueden variar, la mejor manera de garantizar el número correcto de unidades de alimentación y de adición de relevadores es mediante la aplicación de la siguiente fórmula:

$$\frac{\text{Referencia del sensor A} \times \text{Capacidad de consumo de corriente del sensor A} + \text{Referencia del sensor B} \times \text{Capacidad de consumo de corriente del sensor B} + \text{Referencia de Add-a-Relay} \times 500 \text{ mA}}{\leq 225 \text{ mA por unidad}}$$

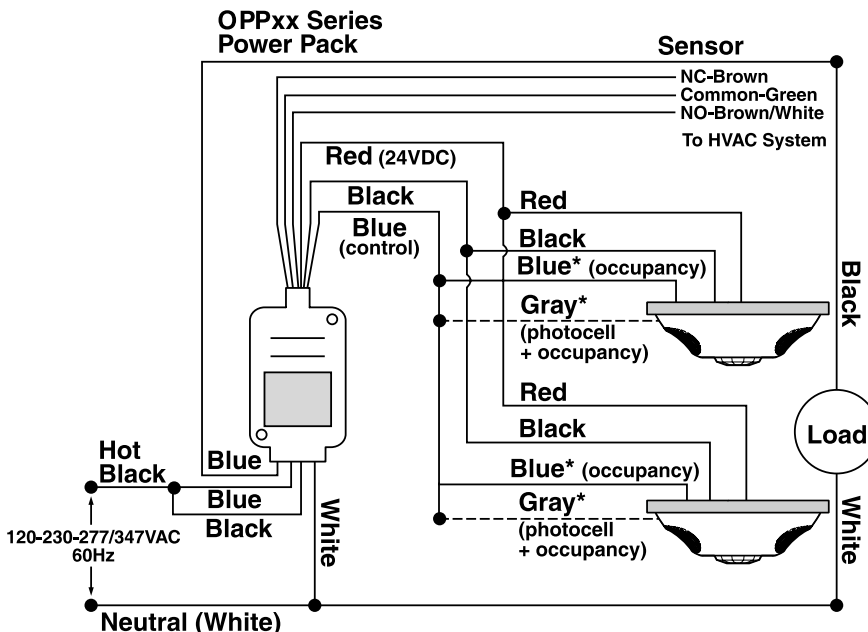

SENSORES DE PRESENCIA PARA ILUMINACIÓN



05C04-IDW
06C04-IDW



05C20-MDW
06C20-MDW



PLVSW-4LW



CÓDIGO	REFERENCIA	DESCRIPCIÓN	PRECIO UNITARIO
--------	------------	-------------	-----------------

SENSORES PROVOLT™ BLUETOOTH INFRARROJOS PARA MONTAJE ENTECHO, DIMERIZABLES 1-10 V; NO REQUIEREN UNIDAD DE CONTROL

CÓDIGO	REFERENCIA	cobertura	DESCRIPCIÓN	PRECIO UNITARIO
WID0908	06C04-IDW	360° 41.8 m ² (450 Ft ²)	Bluetooth® Aprovechamiento de la luz natural simplificado con control de 2 zonas para una atenuación 1-10 V. Voltaje de línea: 8 A @ 120 VCA, 1/4 Hp / 5 A @ 277 VCA, 1/3 Hp 2 relé (2 zona). Incluye fotocelda de lazo abierto y fotocelda de lazo cerrado. Fije atenuación, encendido y apagado automáticos, encendido y apagado parciales, con la aplicación móvil con Bluetooth de Provolt. Encendido y apagado automáticos (las luces se encienden automáticamente al 50% cuando el espacio está ocupado, control de encendido manual para más del 50%); apagado parcial (las luces se atenúan al 30% cuando el espacio está desocupado).	\$ 2.179.400

SENSORES PROVOLT™ BLUETOOTH MULTITECNOLOGÍA PARA MONTAJE ENTECHO, DIMERIZABLES 0-10 V; NO REQUIEREN UNIDAD DE CONTROL

CÓDIGO	REFERENCIA	cobertura	DESCRIPCIÓN	PRECIO UNITARIO
WID0906	06C20-MDW	360° 185.8 m ² (2000FT ²)	Bluetooth® Aprovechamiento de la luz natural simplificado con control de 2 zonas para una atenuación 1-10 V. Voltaje de línea: 8 A @ 120 VCA, 1/4 Hp / 5 A @ 277 VCA, 1/3 HP 2 relé (2 zona). Incluye fotocelda de lazo abierto y fotocelda de lazo cerrado. Fije atenuación, encendido y apagado automáticos, encendido y apagado parciales, con la aplicación móvil con Bluetooth de Provolt. Encendido y apagado automáticos (las luces se encienden automáticamente al 50% cuando el espacio está ocupado, control de encendido manual para más del 50%); apagado parcial (las luces se atenúan al 30% cuando el espacio está desocupado).	\$ 2.236.500

INTERRUPTORES PROVOLT™ DE BAJO VOLTAJE

WID0909	PLVSW-1LW	Interruptor de bajo voltaje Provolt 1 botón, color blanco con tapa	\$ 479.300
WID0910	PLVSW-2LW	Interruptor de bajo voltaje Provolt 2 botones, color blanco con tapa	\$ 522.500
WID0911	PLVSW-4LW	Interruptor de bajo voltaje Provolt, 4 botones, color blanco con tapa	\$ 586.300



* Producto bajo pedido

** Producto última vez en lista de precios o hasta agotar inventarios
NU Producto Nuevo

SENSORES DE PRESENCIA PARA ILUMINACIÓN

LEVITON

12
SECCIÓN



ODC04-IDW



ODC20-UDW



ODC10-MDW



ODWWW-IDW

CÓDIGO	REFERENCIA	DESCRIPCIÓN	PRECIO UNITARIO
--------	------------	-------------	-----------------

SENSORES PROVOLT INFRARROJOS PARA MONTAJE EN TECHO, GRADO COMERCIAL

CÓDIGO	REFERENCIA	Cobertura	Aplicación	PRECIO UNITARIO
* WID0798	ODC04-IDW	360° - 41.8m² (450 Ft²)	<ul style="list-style-type: none"> - Voltaje de línea 120 VAC @ 8 A; 277 VAC @ 5 A - Integra circuitos de infrarrojo pasivo digitales para obtener menos activaciones en falso. - Ajuste manual de retardo desde 30 segundos hasta 30 minutos. - Autoadaptación: el tiempo de retardo y la sensibilidad se ajustan continuamente al patrón de uso de ocupación. - Configurable para encendido manual/apagado automático o encendido automático/apagado automático - Protección contra cortocircuito de salida. 	\$ 1.554.100
** WID0799	ODC15-IDW	360° - 139.3m² (1500Ft²)		\$ 1.106.400

SENSORES PROVOLT ULTRASONICOS PARA MONTAJE EN TECHO, GRADO COMERCIAL

CÓDIGO	REFERENCIA	Cobertura	Aplicación	PRECIO UNITARIO
* WID0800	ODC05-UDW	180° - 46.45m² (500 Ft²). Frecuencia de operación: 40 kHz	<ul style="list-style-type: none"> - Voltaje de línea 120 VAC @ 8 A; 277 VAC @ 5 A - Detección ultrasonica para obtener máximo rango y sensibilidad. - Ajuste manual de retardo desde 30 segundos hasta 30 minutos. - Autoadaptación: el tiempo de retardo y la sensibilidad se ajustan continuamente al patrón de uso de ocupación. - Configurable para encendido manual/apagado automático o encendido automático/apagado automático - Protección contra cortocircuito de salida. 	\$1.597.900
* WID0801	ODC10-UDW	360° - 92.9m² (1000 Ft²). Frecuencia de operación: 40 kHz		\$1.866.300
* WID0802	ODC20-UDW	360° - 185.8m² (2000 Ft²). Frecuencia de operación: 32 kHz		\$2.419.900

SENSORES PROVOLT MULTITECNOLOGÍA PARA MONTAJE EN TECHO, GRADO COMERCIAL

CÓDIGO	REFERENCIA	Cobertura	Aplicación	PRECIO UNITARIO
* WID0803	ODC05-MDW	180° - 46.45m² (500 Ft²). Frecuencia de operación: 40 kHz	<ul style="list-style-type: none"> - Voltaje de línea 120 VAC @ 8 A; 277 VAC @ 5 A - Combina los beneficios de las tecnologías infrarrojo pasivo y ultrasonido brindando rendimiento y confiabilidad. - Ajuste manual de retardo desde 30 segundos hasta 30 minutos. - Autoadaptación: el tiempo de retardo y la sensibilidad se ajustan continuamente al patrón de uso de ocupación. - Configurable para encendido manual/apagado automático o encendido automático/apagado automático - Protección contra cortocircuito de salida. 	\$1.831.000
* WID0804	ODC10-MDW	360° - 92.9m² (1000 Ft²). Frecuencia de operación: 40 kHz		\$1.961.900
* WID0778	ODC20-MDW	360° - 185.8m² (2000 Ft²). Frecuencia de operación: 32 kHz		\$2.070.700

SENSORES PROVOLT INFRARROJOS PARA INTERIORES Y MONTAJE EN PARED

CÓDIGO	REFERENCIA	Cobertura	Aplicación	PRECIO UNITARIO
* WID0805	ODWWW-IDW	115° - 232 m² (2500 Ft²)	<ul style="list-style-type: none"> - Visión amplia - Voltaje de línea 120 - 277 VAC 	\$ 2.027.200
* WID0806	ODWHB-IDW	16,7 m (55 Ft). 2.1 m (7 Ft) de ancho @ 9 m (30 Ft) de alto	<ul style="list-style-type: none"> - Bahía alta - Voltaje de línea 120 - 277 VAC 	\$ 1.744.000
* WID0807	ODWLR-IDW	30,48 m (100 Ft). 110° @ 3 m (10 Ft) de alto	<ul style="list-style-type: none"> - Largo alcance - Voltaje de línea 120 - 277 VAC 	\$ 1.918.300

* Producto bajo pedido

** Producto última vez en lista de precios o hasta agotar inventarios
NU Producto Nuevo



APLICACIONES

A= Excelente para la aplicación B= Bueno para la aplicación C= Regular para la aplicación

Ref. Sensor	RS110-10W	PS200-10W	IPS02-1L	ODS10-ID	OSSMT-MD OSSMT-GD OSSMD-MDW	ODC05-1W ODC05-17W	OSFHU-1TW OSFHU-CTW	ODC/OSC15-10W	ODC/OSC04-10W	ODC/OSC20-10W	ODC/OSC10-10W	ODC/OSC05-10W	ODC/OSC20-M0W	ODC/OSC10-M0W	ODC/OSC05-M0W	OSW12-M0W	OSWVW-10W	OSWHB-10W	OSWLR-10W
Iluminación de gabinete										C	C	C	A	A	A	A	B	B	C
Cafetería				B				B	B				A	A	A	A	B		
Salón de clases						A			B										
Cuarto útil				B						B	B	B	A	A	A	C			
Centro de cómputo				B	A			B	B	A	A	A	B	B	B	B	B		
Salón de conferencias				C				B	B										
Cuarto de copiado																			
Cubículo																			
Cabina de seguridad													B	B	B	B			
Archivo													C	C	C	A	B		
Pasillo (corredor)								C			C	C						B	A
Área de despacho																		B	B
Oficina ejecutiva				B	A					B	B	B	B	B	B	A			
Oficina en casa			C	B															
Oficina abierta													C	C	C	A	A		C
Oficina privada				B	A								B	B	B	A			
Oficina pequeña				B		A			B										
Oficina con cubículos										B	B	B	A	A	A	A			
Área abierta								B		A	A	A	B	B	B	A	A		
Parqueadero							C										A	C	A
Cuarto refrigerado							A												
Habitación			A	A		B			B	A	A	A	C	C	C				
Baño sin divisiones				B	B	A				A	A	A	B	B	B	C			
Baño con divisiones				C	B														
Medio baño			A			A													
Cubo de la escalera																A	B	A	
Cuarto de almacenamiento				B	B	A	B	B	B	C	C	C	C	C	C	B		B	B
Cuarto de venta				C		B			B										B
Pasillo (corredor) de almacén							A											A	A
Área abierta de almacén							A	C		C	C	C	C	C	C	A	A	A	A
Área de trabajo en general							A	A		C	C	C	B	B	B	A	A	A	A

CAMPOS DE VISIÓN DE SENSORES

LEVITON



1. Campo de Visión Horizontal:

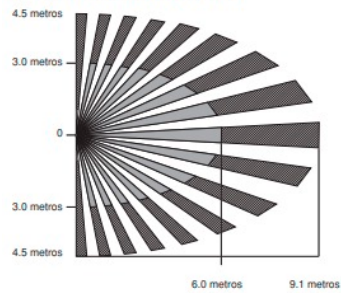

2. Campo de Visión Vertical:

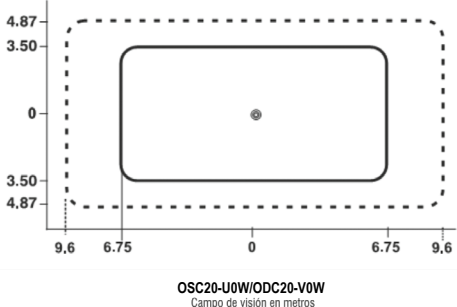
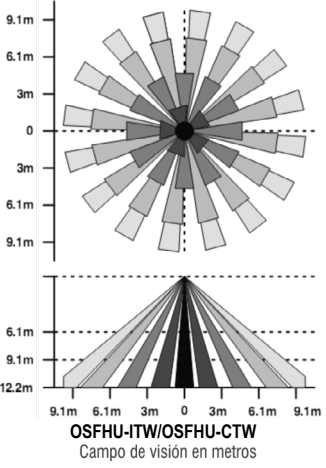
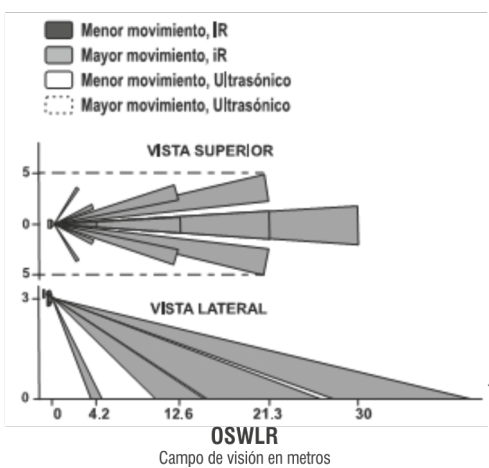
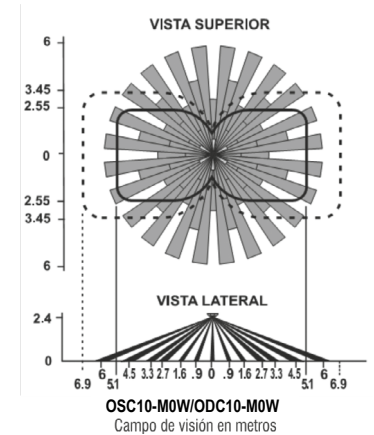
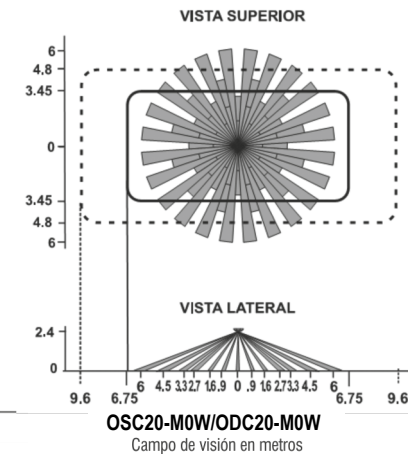
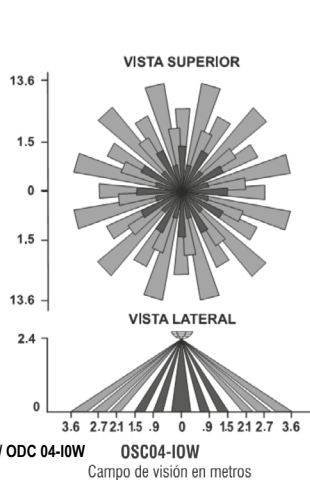
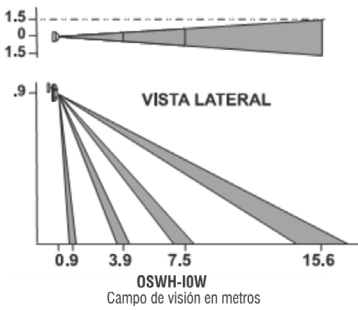
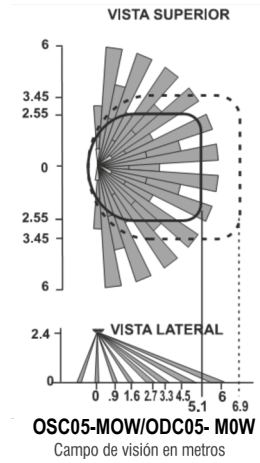
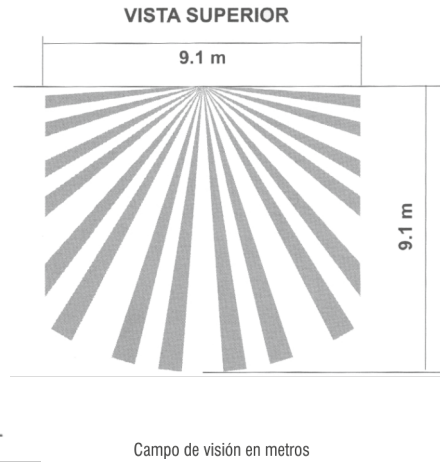
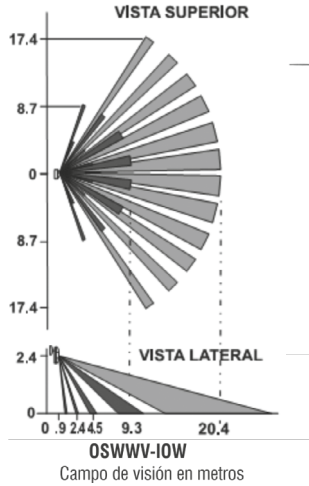
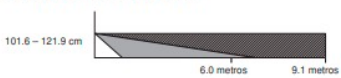

LEVITON

